

**DUDEN**

**DAS  
BILDWÖRTERBUCH**

Die Gegenstände und ihre Benennung

7. Auflage



---

## **Der Duden in zwölf Bänden**

Das Standardwerk zur deutschen Sprache

1. Die deutsche Rechtschreibung
2. Das Stilwörterbuch.  
Typische Wortverbindungen
3. Das Bildwörterbuch
4. Die Grammatik
5. Das Fremdwörterbuch
6. Das Aussprachewörterbuch
7. Das Herkunftswörterbuch
8. Das Synonymwörterbuch
9. Das Wörterbuch der  
sprachlichen Zweifelsfälle.  
Richtiges und gutes Deutsch
10. Das Bedeutungswörterbuch
11. Redewendungen
12. Zitate und Aussprüche

---

# Duden

## Das Bildwörterbuch

7., neu bearbeitete Auflage

Herausgegeben  
von der Dudenredaktion

Duden **Band 3**

Dudenverlag  
Berlin

---

**Projektleitung** Dr. Ilka Pescheck  
unter Mitwirkung von Mojenn Schubert  
**Redaktion** Agentur Schwarzburg, Martin Schmitz-Kuhl  
**Illustrationen** Agentur Schwarzburg, Andrea Ruhland  
**Herstellung** Ursula Fürst

Die **Duden-Sprachberatung** beantwortet Ihre Fragen zu Rechtschreibung, Zeichensetzung, Grammatik u. Ä. montags bis freitags zwischen 09:00 und 17:00 Uhr.  
**Aus Deutschland: 09001 870098** (1,99 € pro Minute aus dem Festnetz)  
**Aus Österreich: 0900 844144** (1,80 € pro Minute aus dem Festnetz)  
**Aus der Schweiz: 0900 383360** (3.13 CHF pro Minute aus dem Festnetz)  
Die Tarife für Anrufe aus den Mobilfunknetzen können davon abweichen.  
Den kostenlosen Newsletter der Duden-Sprachberatung können Sie unter [www.duden.de/newsletter](http://www.duden.de/newsletter) abonnieren.

#### **Bibliografische Information der Deutschen Nationalbibliothek**

Die Deutsche Nationalbibliothek verzeichnet diese Publikation in der Deutschen Nationalbibliografie; detaillierte bibliografische Daten sind im Internet über <http://dnb.dnb.de> abrufbar.

Namen und Kennzeichen, die als Marken bekannt sind und entsprechenden Schutz genießen, sind durch das Zeichen © geschützt. Aus dem Fehlen des Zeichens darf in Einzelfällen nicht geschlossen werden, dass ein Name frei ist.

Das Wort **Duden** ist für den Verlag Bibliographisches Institut GmbH als Marke geschützt.

Kein Teil dieses Werkes darf ohne schriftliche Einwilligung des Verlages in irgendeiner Form (Fotokopie, Mikrofilm oder ein anderes Verfahren), auch nicht für Zwecke der Unterrichtsgestaltung, reproduziert oder unter Verwendung elektronischer Systeme verarbeitet, vervielfältigt oder verbreitet werden.

Alle Rechte vorbehalten. Nachdruck, auch auszugsweise, verboten.

© Duden 2018 D C B A

Bibliographisches Institut GmbH, Mecklenburgische Straße 53, 14197 Berlin

*Typografisches Konzept und Satz* Farnschläder & Mahlstedt, Hamburg

*Umschlaggestaltung* Tom Leifer Design, Hamburg

ISBN 978-3-411-91256-8 (E-Book)

ISBN 978-3-411-04037-7 (Buch)

[www.duden.de](http://www.duden.de)

---

## Vorwort

Liebe Leserin, lieber Leser,

die vorliegende 7. Auflage des Bildwörterbuchs ist vollständig überarbeitet und präsentiert mehr als 400 nach Sachgebieten gegliederte Bildseiten. Neben den Abbildungen finden Sie im Bildwörterbuch rund 30 000 Begriffe aus allen wichtigen Bereichen des Lebens. Es berücksichtigt Dinge des Alltags ebenso wie Gegenstände aus verschiedenen Fachgebieten – vom Aufbau eines Klaviers, eines Windrades oder eines Elektroautos über die Bestandteile eines Digitaldruckgerätes bis zum Ablauf des Mälz- und Brauprozesses oder auch zur Gewinnung von Energie durch Biogas. Mit neuen Abbildungen zu Themen wie Elektromobilität, erneuerbare Energien, Kommunikationstechnologie und Unterhaltungselektronik trägt das Bildwörterbuch wichtigen aktuellen Entwicklungen Rechnung.

Der Umgang mit dem Bildwörterbuch ist denkbar einfach: Die Bedeutung eines Wortes wird durch ein Bild erklärt – anschaulich, präzise und ohne lange Definitionen. Das ausführliche alphabetische Register hilft Ihnen, den gesuchten

Begriff schnell zu finden. Auch wenn das gesuchte Wort unbekannt ist, können Sie es in diesem Werk nachschlagen. Über das thematische Inhaltsverzeichnis gelangen Sie zum Bild und von dort aus zum Wort. Diese Funktionalität macht das Bildwörterbuch insbesondere für alle, die Deutsch als Fremdsprache lernen, zu einem unentbehrlichen Nachschlagewerk.

Die altbewährte Trennung zwischen Text und Bild sorgt für Übersichtlichkeit auf beiden Seiten und ermöglicht eine Präsentation der Gegenstände in ihrem thematischen Kontext. Die Farbgestaltung hat dabei in erster Linie stützende Funktion und erleichtert das Erkennen und Verstehen. Zur besseren Orientierung innerhalb des Werkes ist jedes Themengebiet mit einer bestimmten Erkennungsfarbe unterlegt.

Das Bildwörterbuch ist somit nicht nur für alle, die Text schreiben, bearbeiten oder übersetzen, ein wichtiges Arbeitsinstrument, sondern lädt auch Lehrende und Lernende zum Nachschlagen und zum Entdecken ein.

Berlin, im August 2018

**Die Dudenredaktion**

---

# Inhalt

## Zum Aufbau des Buches

## Im Wörterbuch verwendete Abkürzungen

### Atom, Weltall, Erde

Atom

Astronomie I

Astronomie II

Astronomie III

Astronomie IV

Atmosphäre

Meteorologie I (Wetterkunde)

Meteorologie II (Wetterkunde)  
und Klimakunde

Meteorologische Instrumente

Allgemeine Geografie I

Allgemeine Geografie II

Allgemeine Geografie III

Allgemeine Geografie IV

Allgemeine Geografie V (Küstenformen)

Landkarte I

Landkarte II

Stadtkarte



## **Mensch und soziale Umwelt**

Mensch I

Mensch II

Mensch III

Mensch IV

Mensch V

Mensch VI

Mensch VII

Erste Hilfe (Unfallhilfe)

Arzt I

Arzt II

Zahnarzt

Krankenhaus I

Krankenhaus II

Krankenhaus III

Häusliche Pflege

Säuglingspflege und Babyausstattung

Kinderbekleidung

Damenkleidung I

Damenkleidung II

Wäsche, Nachtkleidung

Herrenkleidung (Männerkleidung)

Sportbekleidung

Schuhe

Kopfbedeckungen

Schmuck

Haar- und Barttrachten des Mannes

Haartrachten der Frau

Haus und Haustypen I

Haus und Haustypen II

Dach und Heizkeller

Küche

Küchengeräte

Diele

Wohnzimmer  
Schlafzimmer  
Esszimmer  
Tafelzubehör  
Apartment  
Kinderzimmer  
Haushaltsgeräte  
Bad und Toilette

## Öffentlichkeit und Gemeinwesen

Geld I  
Geld II (Euro)  
Fahnen und Flaggen  
Heraldik und Kronen  
Streitkräfte I (Heer)  
Streitkräfte II (Luftwaffe)  
Streitkräfte III (Marine)  
Polizei  
Justiz  
Politik und Wahl I  
Politik und Wahl II  
Kindertagesstätte  
Schule I  
Schule II  
Universität  
Café  
Restaurant und Weinstube  
Selbstbedienungsrestaurant  
Hotel  
Stadt (Innenstadt)  
Wasserversorgung  
Abfallkreislauf (Wertstoffkreislauf)  
Feuerwehr

Kaufhaus (Warenhaus)  
Park

### **Sport, Spiel, Freizeit**

Freizeit- und Abenteuerpark  
Zoo (zoologischer Garten)  
Kinderspielplatz  
Brett- und Gesellschaftsspiele  
Billard  
Camping  
Tauchen  
Surfen  
Strandbad  
Schwimmbad  
Wellnessbad (Erlebnisbad)  
Schwimmsport  
Rudern und Paddeln  
Segeln I  
Segeln II  
Motorboote und Wasserski  
Flugsport I  
Flugsport II (Segelflug)  
Pferdesport I  
Pferdesport II  
Rad- und Motorsport  
Ballspiele I (Fußball)  
Ballspiele II  
Ballspiele III  
Ballspiele IV  
Fechten  
Fitnessstudio  
Geräteturnen I  
Geräteturnen II

Ballett und rhythmische Sportgymnastik  
Gymnastik  
Leichtathletik  
Schwerathletik  
Bergsport  
Wintersport I (Skisport)  
Wintersport II (Eissport)  
Wintersport III  
Winterlandschaft  
Verschiedene Sportarten

### **Unterhaltung, Kunst und Kultur**

Karneval (Fasching, Fastnacht)  
Zirkus (Wanderzirkus)  
Rummelplatz  
Flohmarkt  
Stierkampf, Rodeo  
Diskothek  
Nachtklub  
Spielcasino  
Filmaufnahme I  
Filmaufnahme II (Greenbox)  
Filmbearbeitung (Postproduktion)  
Filmvorführung  
Theater und Oper I  
Theater und Oper II  
Musiknotation I  
Musiknotation II  
Musikinstrumente I  
Musikinstrumente II  
Musikinstrumente III  
Musikinstrumente IV  
Musikinstrumente V

Fabelwesen  
Vorgeschichte  
Ritterwesen (Rittertum)  
Kirche I  
Kirche II  
Kirche III  
Sakralbauten  
Kulturepochen I  
Kulturepochen II  
Archäologie I  
Archäologie II  
Bildende Kunst I (Mal- und Zeichenatelier)  
Bildende Kunst II (Bildhaueratelier)  
Bildende Kunst III (grafische Kunst)  
Schrift I (Schriften und Schreibgeräte)  
Schrift II (Schriften, Satz- und Sonderzeichen)  
Zeitung  
Farbe  
Mathematik I  
Mathematik II  
Mathematik III (Geometrie I)  
Mathematik IV (Geometrie II)  
Mathematik V (Mengenlehre)  
Chemielabor (Laborgeräte) I  
Chemielabor (Laborgeräte) II  
Kristalle, Kristallkunde

## Tiere und Pflanzen

Gliederfüßer (Arthropoden)  
Schmetterlinge  
Wirbellose Tiere (Wirbellose)  
Vögel I  
Vögel II

Vögel III (einheimische Vögel)  
Vögel IV (einheimische Vögel)  
Vögel V (exotische Vögel)  
Fische, Lurche und Kriechtiere  
Tiefseefauna  
Säugetiere I  
Säugetiere II  
Säugetiere III  
Säugetiere IV (Hunde)  
Allgemeine Botanik  
Laubhölzer  
Nadelhölzer  
Ziersträucher und Zierbäume I  
Ziersträucher und Zierbäume II  
Wiesenblumen und Blumen am Wegrand I  
Wiesenblumen und Blumen am Wegrand II  
Gartenblumen  
Ziergarten  
Zimmerpflanzen  
Wildkräuter  
Wald-, Moor- und Heidepflanzen  
Alpen-, Wasser- und Sumpfpflanzen  
Heilpflanzen  
Giftpflanzen  
Giftpilze  
Speisepilze  
Tropische Genussmittel und Gewürzpflanzen  
Südfrüchte

## **Land-, Forst- und Fischwirtschaft**

Nutzgarten  
Pflanzenvermehrung  
Gärtnerei (Gartenbaubetrieb)

Gartengeräte  
Gemüsepflanzen  
Küchenkräuter  
Beeren- und Kernobst  
Steinobst und Nüsse  
Bauernhof  
Landwirtschaft  
Landwirtschaftliche Maschinen I  
Landwirtschaftliche Maschinen II  
Landwirtschaftliche Geräte (Garten- und Hofpflege)  
Beregnung  
Industriepflanzen  
Feldfrüchte  
Futterpflanzen  
Nutztiere  
Viehhaltung  
Huhn, Hühnerhaltung  
Molkerei (Milchhof)  
Bienen und Bienenzucht  
Weinbau  
Weinkeller  
Ungeziefer, Schädlinge und Parasiten  
Garten- und Ackerbauschädlinge  
Forstschädlinge  
Pflanzenschutzgeräte  
Forstwirtschaft I  
Forstwirtschaft II  
Jagd  
Jagdwaffen, Jagdgeräte  
Wild  
Fischzucht  
Angelsport  
Seefischerei

## Handwerk und Industrie

Mühlen  
Mälzerei und Brauerei I  
Brauerei II  
Schlachthof  
Schlachttierteile  
Fleischerei  
Bäckerei  
Supermarkt  
Schuhmacher/Schuhmacherin  
Handarbeiten  
Schneiderei  
Damenfriseur/Damenfriseurin  
Herrenfriseur/Herrenfriseurin  
Gold- und Silberschmiede  
Uhrmacher/Uhrmacherin  
Uhren  
Optiker/Optikerin  
Optische Geräte  
Analoge Fotografie I (Bildaufnahme)  
Analoge Fotografie II (Dunkelkammer)  
Digitale Fotografie I (Bildaufnahme)  
Digitale Fotografie II (Bildentwicklung)  
Film und Video  
Baustelle I  
Baustelle II  
Gebäudetechnik  
Zimmerer/Zimmerin  
Dach, Holzverbände  
Dach und Dachdecker/Dachdeckerin  
Fußboden, Decke, Treppenbau  
Glaser/Glaserin  
Klempner/Klempnerin  
Anlagenmechanik



Elektroinstallateur/Elektroinstallateurin  
Tapezierer/Tapeziererin  
Maler und Lackierer / Malerin und Lackiererin  
Böttcher und Behälterbauer / Böttcherin und Behälterbauerin  
Kürschner/Kürschnerin  
Tischlerei I  
Tischlerei II  
Heimwerker/Heimwerkerin  
Drechsler/Drechslerin  
Korbmacher/Korbmacherin (Korbflechter/Korbflechterin)  
Schmiede I  
Schmiede II (Landfahrzeugtechnik)  
Gesenk- und Freiformschmiede (Warmmassivumformung)  
Schlosser/Schlosserin  
Autogenschweißer/Autogenschweißerin  
Elektroschweißer/Elektroschweißerin  
Profile, Schrauben und Maschinenteile  
Steinkohlenbergwerk  
Erdöl  
Offshorebohrung  
Eisenhüttenwerk und Stahlerzeugung  
Eisengießerei und Walzwerk  
Werkzeugmaschinen I  
Werkzeugmaschinen II  
Kraftwerk I (fossile Energie)  
Kraftwerk II (Kernenergie)  
Kraftwerk III (erneuerbare Energien)  
Kokerei  
Zementherstellung  
Sägewerk  
Steinbruch  
Ziegelei (Ziegelwerk)  
Konstruktionsbüro I (Zeichenbüro)  
Konstruktionsbüro II (CAD-Arbeitsplatz)

Porzellanherstellung  
Glasherstellung  
Spinnerei  
Weberei  
Wirkerei, Strickerei  
Textilveredelung  
Chemiefasern  
Textile Bindungen  
Papierherstellung I (manuell)  
Papierherstellung II (maschinell)

### **Grafisches Gewerbe**

Setzerei I (Typografie und Korrekturzeichen)  
Setzerei II (digitale Vorlagenherstellung)  
Mediengestaltung von Digital- und Printmedien I (Mediendesign)  
Mediengestaltung von Digital- und Printmedien II (Medienoperating)  
Fotoreproduktion  
Galvanoplastik und Klischeeherstellung  
Digitaldruck  
Offsetdruck  
Hochdruck  
Tiefdruck  
Buchbinderei I  
Buchbinderei II  
Buchbinderei III

### **Verkehrs- und Nachrichtenwesen, Informationstechnik**

Fahrrad I  
Fahrrad II  
Motorisierte Zweiräder  
Motorrad  
Verbrennungsmotoren

Automobil I (Elektroauto)  
Automobil II  
Automobil III  
Automobil IV  
Lkw, Omnibus  
Kfz-Werkstatt  
Tankstellenshop  
Tankstelle  
Straßenbahn, elektrische Überlandbahn  
Straßenquerschnitt  
Straßenreinigung  
Straßenbau I  
Straßenbau II  
Eisenbahnstrecke I  
Eisenbahnstrecke II  
Bahnhofshalle  
Bahnsteig  
Schienengüterverkehr  
Eisenbahnfahrzeuge I  
Eisenbahnfahrzeuge II  
Eisenbahnfahrzeuge III  
Eisenbahnfahrzeuge IV  
Eisenbahnfahrzeuge V  
Eisenbahnfahrzeuge VI  
Eisenbahnfahrzeuge VII  
Bergbahnen  
Brücken  
Fluss und Flussbau  
Wasserbau  
Historische Schiffstypen  
Segelschiff I  
Segelschiff II  
Schiffstypen  
Kreuzfahrtschiff I

Kreuzfahrtschiff II  
Schiffbau  
Navigation auf See I  
Navigation auf See II  
Hafen I  
Hafen II  
Bergen und Schleppen  
Rettungswesen  
Flugzeuge I  
Flugzeuge II  
Flugzeuge III  
Flugzeuge IV  
Flughafen  
Piktogramme  
Raumfahrt I  
Raumfahrt II (Mondlandung)  
Raumfahrt III  
Raumfahrt IV  
Post  
Telekommunikation I  
Telekommunikation II  
Rundfunk  
Unterhaltungselektronik I  
Unterhaltungselektronik II  
Unterhaltungselektronik III (Videospiegelgeräte)  
Internet  
Personal Computer I  
Personal Computer II (mobile Computer)

### **Büro, Bank, Börse**

Büro I (Sekretariat)  
Büro II (Chefzimmer)  
Büro III (Büromaterial)

Büro IV (Großraumbüro)  
Büro V (Maschinen und Geräte)  
Bank I  
Bank II  
Börse

## **Register**

**Für freundliche Unterstützung danken wir**

---

## Zum Aufbau des Buches

Das Buch ist in zwei Teile gegliedert: in den Bild- und Textteil und in das alphabetische Register.

Im **Bild- und Textteil** ist bei allen Substantiven das grammatische Geschlecht (das Genus) angegeben, in der Regel durch den vorangestellten bestimmten Artikel (*der, die, das*) oder durch eine nachgestellte Genusbezeichnung (*m, f* oder *n*). Hierauf wurde verzichtet, wenn zwei aufeinanderfolgende Begriffe dasselbe Grundwort haben. Ausschließlich im Plural gebräuchliche Wörter sind durch *pl* gekennzeichnet.

Sinnverwandte Begriffe (Synonyme) stehen in runden Klammern nach dem jeweiligen Hauptbegriff. In eckigen Klammern erscheinen ergänzende Erläuterungen zu den Begriffen oder zu deren Darstellungsweise im Bildteil.

Durch Fettdruck im Textteil und durch mit einem schwarzen Kreis unterlegte Ziffern in den Tafeln werden Oberbegriffe kenntlich gemacht sowie Begriffe, deren Einzelteile im Folgenden bezeichnet werden. Zur Verdeutlichung wird an

manchen Stellen zusätzlich in runden Klammern angegeben, welche der nachfolgenden Begriffe dem übergeordneten Begriff zugehören.

Im **Register** geben die mageren Zahlen hinter den Stichwörtern die Nummern der Begriffe auf den jeweiligen Bildseiten an. (Die fetteten Zahlen beziehen sich auf die Seiten im gedruckten Buch). Bei den meisten Lesegeräten wird durch einen Doppelklick auf die Bilder die Zoomfunktion aktiviert.

Hinweis: Auch die Suchfunktion des Lesegeräts kann für das Finden eines Begriffes hilfreich sein.

Zusammensetzungen sind sowohl unter der Vollform als auch dem Grundwort verzeichnet. Das *Kinderbett* beispielsweise ist unter *Kinderbett* und unter *Bett, Kinder-* zu finden. Ebenso ist die *Kondensations-Dampfturbine* auch unter *Dampfturbine, Kondensations-* und unter *Turbine, Kondensationsdampf-* verzeichnet. Diese Art der Darstellung dient dazu, den gesuchten Begriff schneller zu finden. Wie er richtig geschrieben wird (also *Kinderbett*, nicht *Kinder-Bett*), ist der jeweiligen Seite im Bild- und Textteil zu entnehmen.

Gleichlautende Wörter mit unterschiedlichen Bedeutungen oder Verwendungskontexten werden durch kursiv gesetzte Bereichsangaben gekennzeichnet, z. B. *Bund, Kleidung* und *Bund, Musik*.

---

# Im Wörterbuch verwendete Abkürzungen

<i>Abfall</i>	Abfallkreislauf
<i>Abk.</i>	Abkürzung
<i>abwert.</i>	abwertend
<i>ähnl.</i>	ähnlich
<i>alemann.</i>	alemannisch
<i>Anat.</i>	Anatomie
<i>Astron.</i>	Astronomie
<i>Atmos.</i>	Atmosphäre
<i>Bau</i>	Bauwesen
<i>bayr.</i>	bayerisch
<i>bes.</i>	besonders
<i>Bez.</i>	Bezeichnung
<i>Bot.</i>	Botanik
<i>Buch</i>	Buchbinderei
<i>bzw.</i>	beziehungsweise
<i>ca.</i>	circa
<i>darg.</i>	dargestellt
<i>dicht.</i>	dichterisch
<i>Druck</i>	Druckerei
<i>Eisenbahn</i>	Eisenbahnwesen
<i>Eisenverarb.</i>	Eisenverarbeitung
<i>engl.</i>	englisch
<i>entspr.</i>	entsprechend
<i>etc.</i>	et cetera
<i>f</i>	Femininum
<i>Forstw.</i>	Forstwirtschaft
<i>Fotogr.</i>	Fotografie
<i>Fotoreprod.</i>	Fotoreproduktion
<i>franz.</i>	französisch



*Geld* Geldwesen  
*Geogr.* Geografie  
*Glas* Glasherstellung  
*kastr.* kastriert  
*landsch.* landschaftlich  
*Landw.* Landwirtschaft  
*m* Maskulinum  
*männl.* männlich  
*Math.* Mathematik  
*md.* mitteldeutsch  
*Med.* Medizin  
*Mediengest.* Mediengestaltung  
*Meteor.* Meteorologie  
*Militär* Militärwesen  
*n* Neutrum  
*n. Chr.* nach Christi Geburt  
*nd.* niederdeutsch  
*nordd.* norddeutsch  
*o. ä.* oder ähnlich  
*obd.* oberdeutsch  
*od.* oder  
*österr.* österreichisch  
*ostmd.* ostmitteldeutsch  
*Papier* Papierherstellung  
*PC* Personal Computer  
*pl* Plural  
*poln.* polnisch  
*Porzellan* Porzellanherstellung  
*scherzh.* scherzhaft  
*Schweiz.* schweizerisch  
*sg* Singular  
*Straßenrein.* Straßenreinigung  
*südd.* süddeutsch  
*südwestd.* südwestdeutsch  
*Telekomm.* Telekommunikation  
*Textil* Textilwesen  
*u. a.* und andere  
*u.* und  
*U-Elektronik* Unterhaltungselektronik  
*ugs.* umgangssprachlich  
*usw.* und so weiter

*v. Chr.* vor Christi Geburt  
*i/erw.* verwandt  
*Video* Videogerät  
*volktüml.* volkstümlich  
*Vorgesch.* Vorgeschichte  
*Wasservers.* Wasserversorgung  
*weibl.* weiblich  
*Werkzeugmasch.* Werkzeugmaschine  
*westd.* westdeutsch  
*westmitteld.* westmitteldeutsch  
*z.B.* zum Beispiel  
*Zement* Zementherstellung  
*Zool.* Zoologie  
*zugl.* zugleich

# Atom

---

## 1–17 Atommodelle $n$

### 1 **das Atommodell des Wasserstoffs $m$ (H)**

2 der Atomkern des Wasserstoffs  $m$ , bestehend aus einem Proton  $n$

3 das Elektron

4 der Elektronenspin

### 5 **das Atommodell des Heliums $n$ (He)**

6 die Elektronenschale

### 7 **das Pauli-Prinzip**

8 die abgeschlossene Elektronenschale des Na-Atoms  $n$   
(Natriumatoms)

### 9 **das 2p-Orbital** (das Orbitalmodell)

10 die Ausrichtung entlang der  
x-, y-, z-Achsen  $f$  des kartesischen Koordinatensystems  $n$

11 die Knotenfläche

12 die erste Oberschwingung eines Elektrons  $n$

### 13 **das Quarkmodell**

14 das Proton, bestehend aus 2 Up-Quarks  $n$  und 1 Down-Quark

15 das Up-Quark

16 das Neutron, bestehend aus 2 Down-Quarks  $n$  und 1 Up-Quark

17 das Down-Quark

## **18–23 Gitterstrukturen $f$**

- 18** der Kochsalzkristall
- 19** das Chlorion
- 20** das Natriumion
- 21** der Quarzkristall
- 22** das Sauerstoffatom
- 23** das Siliciumatom

## **24 das Energieniveauschema** (Termschema, mögliche Quantensprünge $m$ ) des Wasserstoffatoms $n$ (25–34)

- 25** der Atomkern
- 26** das Elektron
- 27** das Energieniveau des Grundzustands  $m$
- 28** ein angeregter Zustand  $m$

## **29–34 die Quantensprünge $m$**

- 29** die Lyman-Serie
- 30** die Balmer-Serie
- 31** die Paschen-Serie
- 32** die Brackett-Serie
- 33** die Pfund-Serie
- 34** das freie Elektron

## **35 das bohr-sommerfeldsche Atommodell des H-Atoms $n$** (Wasserstoffatoms)

- 36** die Elektronenbahnen  $f$  des Elektrons  $n$

## **37 der spontane Zerfall eines radioaktiven Atoms $n$**

- 38** der Atomkern
- 39, 40** das Alphateilchen

( $\alpha$ , die Alphastrahlung, der Heliumatomkern)

- 39 das Neutron
- 40 das Proton
- 41 das Betateilchen ( $\beta$ , die Betastrahlung, das Elektron)
- 42 die Gammastrahlung ( $\gamma$ , eine kurzwellige elektromagnetische Strahlung)

### 43 die Kernspaltung

- 44 ein schwerer Atomkern  $m$
- 45 der Neutronenbeschuss
- 46, 47 die Kernbruchstücke  $n$
- 48 das freigesetzte Neutron
- 49 die Gammastrahlung ( $\gamma$ , eine kurzwellige elektromagnetische Strahlung)

### 50 die Kettenreaktion

- 51 das kernspaltende Neutron
- 52 der Kern vor der Spaltung  $f$
- 53 ein Kernbruchstück  $n$
- 54 ein freigesetztes Neutron  $n$
- 55 die nächste Kernspaltung
- 56 ein Kernbruchstück  $n$

### 57 die kontrollierte Kettenreaktion in einem Atomreaktor $m$ (Kernreaktor)

- 58 der Atomkern eines spaltbaren Elements  $n$
- 59 der Beschuss durch ein Neutron  $n$
- 60 ein Kernbruchstück  $n$  (ein neuer Atomkern  $m$ )
- 61 ein frei werdendes Neutron  $n$
- 62 die absorbierten Neutronen  $n$
- 63 der Moderator, eine Bremsschicht  $f$  aus Grafit  $m$
- 64 die Wärmeableitung (die Energiegewinnung)

- 65** die Gammastrahlung ( $\gamma$ , eine kurzwellige elektromagnetische Strahlung)
- 66** der Beton-Blei-Schutzmantel



# Astronomie I

---

**1–35 die Sternkarte des nördlichen Fixsternhimmels  $m$**  (der nördlichen Hemisphäre  $f$ ), eine Himmelskarte  $f$

## **1–8 die Einteilung des Himmelsgewölbes $n$**

- 1** der Himmelspol mit dem Polarstern  $m$  (Nordstern)
- 2** die Ekliptik (die scheinbare Jahresbahn der Sonne  $f$ )
- 3** der Himmelsäquator
- 4** der Wendekreis des Krebses  $m$
- 5** der Grenzkreis der Zirkumpolarsterne  $m$
- 6, 7** die Äquinoktialpunkte  $m$  (die Tagundnachtgleichen  $f$ , die Äquinoktien  $n$ )
- 6** der Frühlingspunkt (Widderpunkt, der Frühlingsanfang)
- 7** der Herbstpunkt (der Herbstanfang)
- 8** der Sommersonnenwendepunkt (Sommersolstitialpunkt, das Solstitium, die Sonnenwende)

## **9–48 Sternbilder $n$** (Gruppen $f$ von Fixsternen $m$ , Gestirnen $n$ zu Bildern $n$ ) **und Sternnamen $m$**

- 9** Adler  $m$  (Aquila) mit Hauptstern  $m$  Altair  $m$  (Atair)
- 10** Pegasus  $m$
- 11** Walfisch  $m$  (Cetus) mit Mira  $f$ , einem veränderlichen Stern  $m$
- 12** Fluss  $m$  (Eridanus)
- 13** Orion  $m$  mit Rigel  $m$ , Beteigeuze  $m$  u. Bellatrix  $f$
- 14** der Große Hund  $m$  (Canis Major) mit Sirius  $m$ , einem Stern  $m$  1. Größe  $f$
- 15** der Kleine Hund  $m$  (Canis Minor) mit Prokyon  $m$
- 16** Wasserschlange  $f$  (Hydra)



- 17 Löwe *m* (Leo) mit Regulus *m*
- 18 Jungfrau *f* (Virgo) mit Spika *f*
- 19 Waage *f* (Libra)
- 20 Schlange *f* (Serpens)
- 21 Herkules *m* (Hercules)
- 22 Leier *f* (Lyra) mit Wega *f*
- 23 Schwan *m* (Cygnus) mit Deneb *m*
- 24 Andromeda *f*
- 25 Stier *m* (Taurus) mit Aldebaran *m*
- 26 Plejaden *pl* (das Siebengestirn), ein offener Sternhaufen *m*
- 27 Fuhrmann *m* (Auriga) mit Kapella *f* (Capella)
- 28 Zwillinge *m* (Gemini) mit Kastor *m* (Castor) u. Pollux *m*
- 29 der Große Wagen ( Großer Bär *m*, Ursa Major *f*) mit Doppelstern *m*  
Mizar. u. Alkor *m*
- 30 Bootes *m* (Ochsentreiber *m*) mit Arktur *m* (Arcturus)
- 31 Nördliche Krone *f* (Corona Borealis)
- 32 Drache *m* (Draco)
- 33 Kassiopeia *f* (Cassiopeia)
- 34 der Kleine Wagen ( Kleiner Bär *m*, Ursa Minor *f*) mit dem Polarstern  
*m*
- 35 die Milchstraße (Galaxis)

### **36–48 der südliche Sternhimmel**

- 36 Steinbock *m* (Capricornus)
- 37 Schütze *m* (Sagittarius)
- 38 Skorpion *m* (Scorpius)
- 39 Kentaur *m* (Centaurus)
- 40 Südliches Dreieck *n* (Triangulum Australe)
- 41 Pfau *m* (Pavo)
- 42 Kranich *m* (Grus)
- 43 Oktant *m* (Octans)
- 44 Kreuz *n* des Südens *m* (Crux, Südliches Kreuz *n*)
- 45 Schiff *n* (Argo)

- 46** Kiel  $m$  des Schiffes  $n$  (Carina)
- 47** Maler  $m$  (Pictor, Staffelei  $f$ , Machina Pictoris)
- 48** Netz  $n$  (Reticulum)

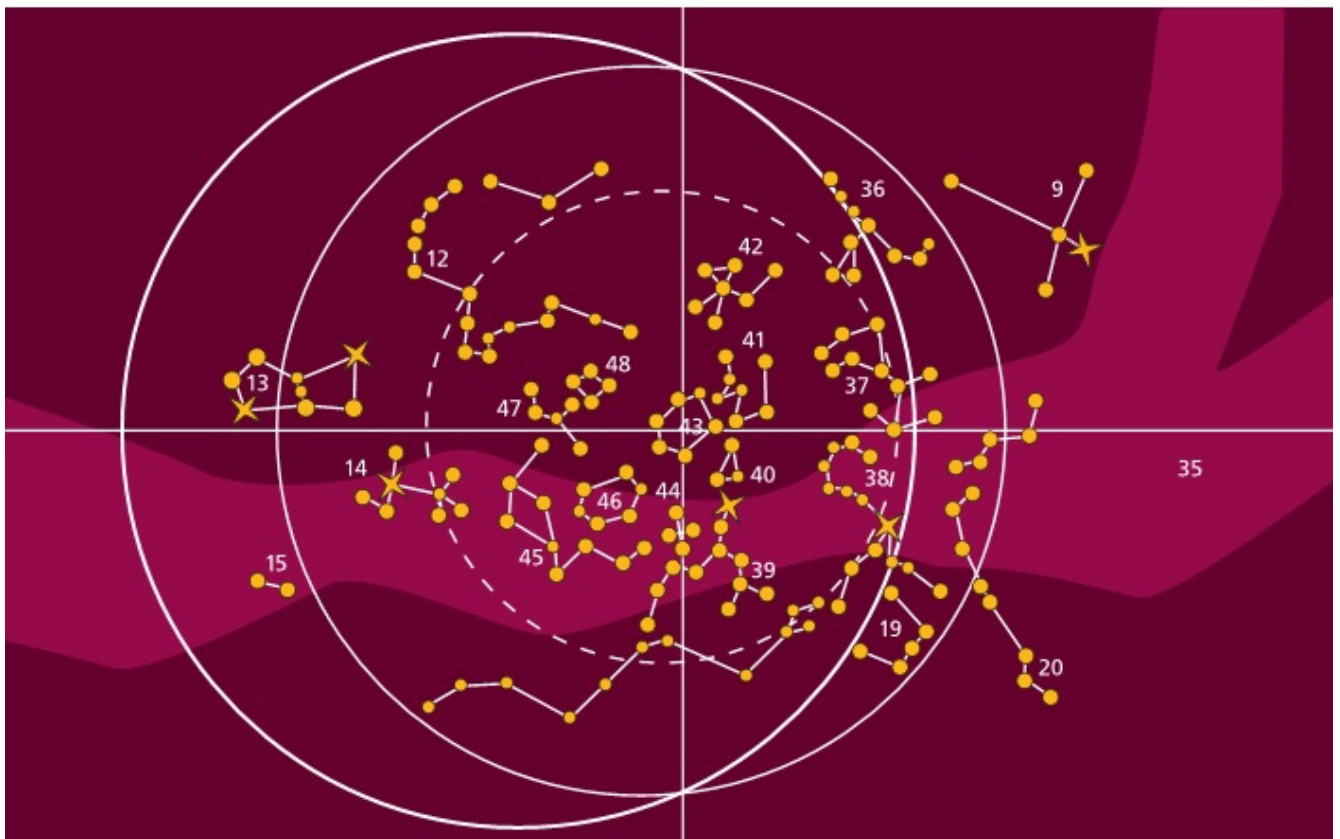
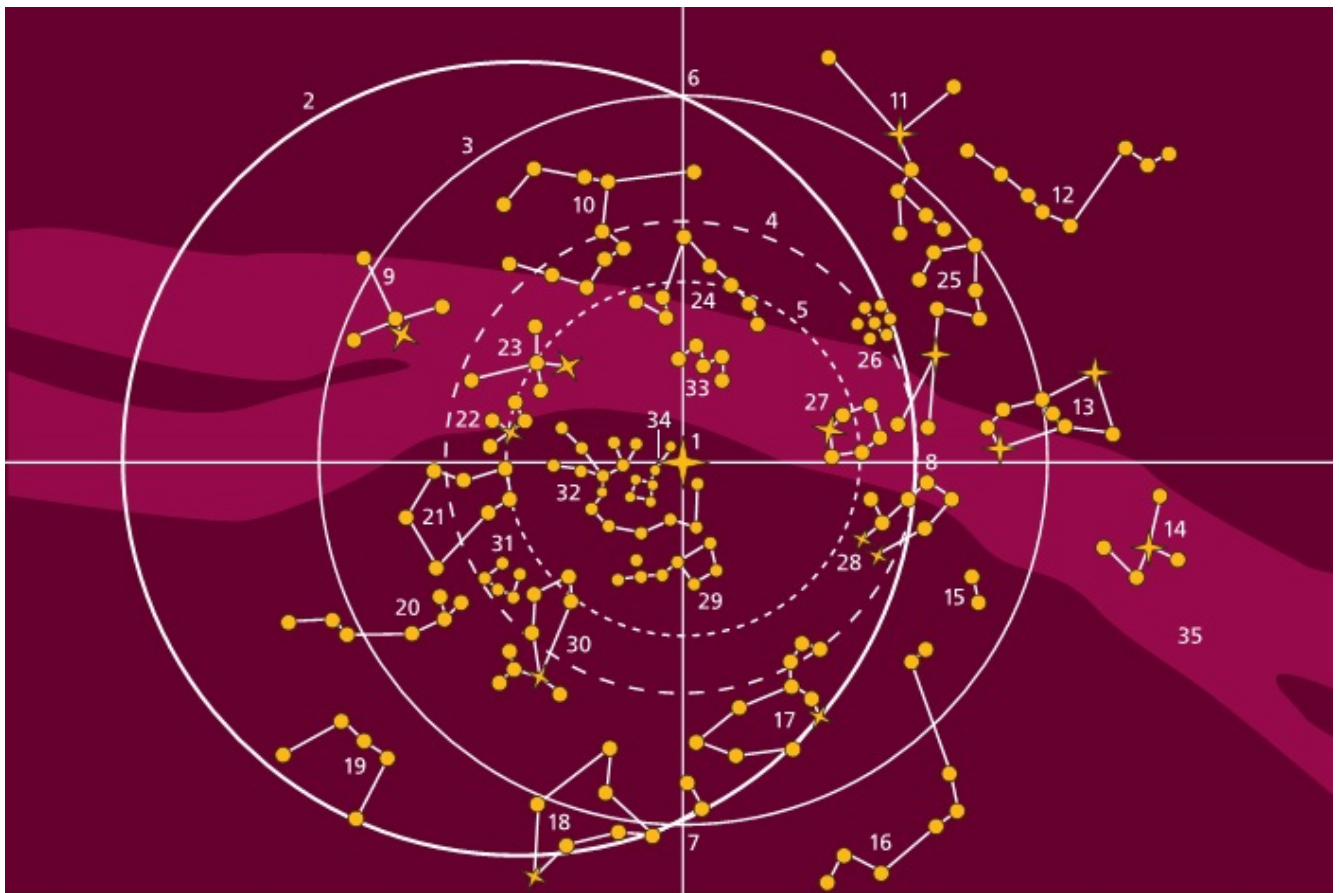

# Astronomie II

---

## 1–9 der Mond

1 die Mondbahn (der Mondumlauf um die Erde)

## 2–7 die Mondphasen $f$ (der Mondwechsel)

2 der Neumond

3 die Mondsichel (der zunehmende Mond)

4 der Halbmond (das erste Mondviertel)

5 der Vollmond

6 der Halbmond (das letzte Mondviertel)

7 die Mondsichel (der abnehmende Mond)

8 die Erde (die Erdkugel)

9 die Richtung der Sonnenstrahlen  $m$

## 10–21 die scheinbare Sonnenbahn zu Beginn $m$ der Jahreszeiten $f$

10 die Himmelsachse

11 der Zenit (der Scheitelpunkt)

12 die Horizontalebene

13 der Nadir (der Fußpunkt)

14 der Ostpunkt

15 der Westpunkt

16 der Nordpunkt

17 der Südpunkt

18 die scheinbare Sonnenbahn am 21. Dezember  $m$

19 die scheinbare Sonnenbahn am 21. März  $m$  u. 23. September  $m$

20 die scheinbare Sonnenbahn am 21. Juni  $m$

21 die Dämmerungsgrenze

## **22–28 die Drehbewegungen $f$ der Erdachse $f$**

- 22 die Achse der Ekliptik  $f$
- 23 die Himmelssphäre
- 24 die Bahn des Himmelspols  $m$  (Präzession  $f$  und Nutation  $f$ )
- 25 die momentane Rotationsachse
- 26 der Himmelspol
- 27 die mittlere Rotationsachse
- 28 die Polhodie (der Gangpol)

## **29–33 die Sonnenfinsternis**

- 29 die Sonne
- 30 der Mond
- 31 die Erde
- 32 der Kernschatten
- 33 der Teilschatten

## **34–38 die Mondfinsternis**

- 34 die Sonne
- 35 die Erde
- 36 der Mond
- 37 der Kernschatten
- 38 der Teilschatten

## **39–44 die Sonne**

- 39 die Sonnenscheibe
- 40 Sonnenflecken  $m$
- 41 Wirbel  $m$  in der Umgebung  $f$  von Sonnenflecken  $m$
- 42 die Korona (Corona), der bei totaler Sonnenfinsternis  $f$  oder mit Spezialinstrumenten  $n$  beobachtbare Sonnenrand  $m$
- 43 Protuberanzen  $f$  [beobachtet bei totaler Sonnenfinsternis]
- 44 der Mondrand bei totaler Sonnenfinsternis  $f$

**45–55 die Planeten  $m$**  (das Planetensystem, Sonnensystem) [nicht maßstäblich] **und die Planetenzeichen  $n$**  (Planetensymbole  $n$ )

- 45 die Sonne
- 46 der Merkur
- 47 die Venus
- 48 die Erde mit dem Erdmond  $m$ , einem Trabanten  $m$
- 49 der Mars mit zwei Monden  $m$
- 50 der Planetoidengürtel, eine Häufung  $f$  von Planetoiden  $m$  (Asteroiden  $m$ ) zwischen Mars  $m$  und Jupiter  $m$
- 51 der Jupiter
- 52 der Saturn
- 53 der Uranus
- 54 der Neptun
- 55 der Pluto

**56–67 die Tierkreiszeichen  $n$**  (Zodiakussymbole  $n$ )

- 56 Widder  $m$  (Aries)
- 57 Stier  $m$  (Taurus)
- 58 Zwillinge  $m$  (Gemini)
- 59 Krebs  $m$  (Cancer)
- 60 Löwe  $m$  (Leo)
- 61 Jungfrau  $f$  (Virgo)
- 62 Waage  $f$  (Libra)
- 63 Skorpion  $m$  (Scorpius)
- 64 Schütze  $m$  (Sagittarius)
- 65 Steinbock  $m$  (Capricornus)
- 66 Wassermann  $m$  (Aquarius)
- 67 Fische  $m$  (Pisces)

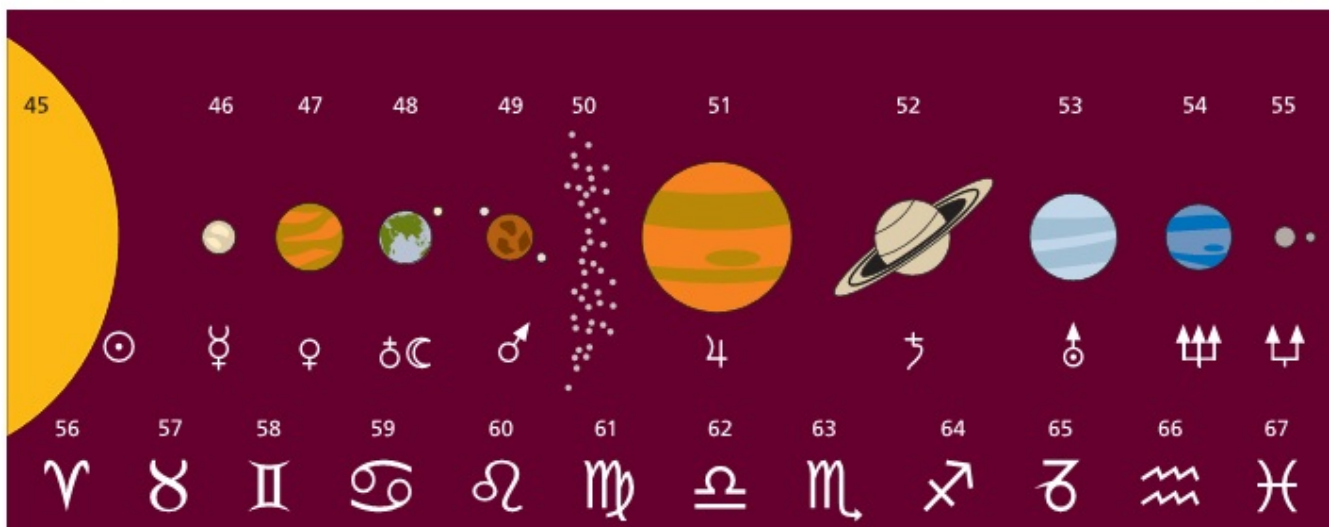
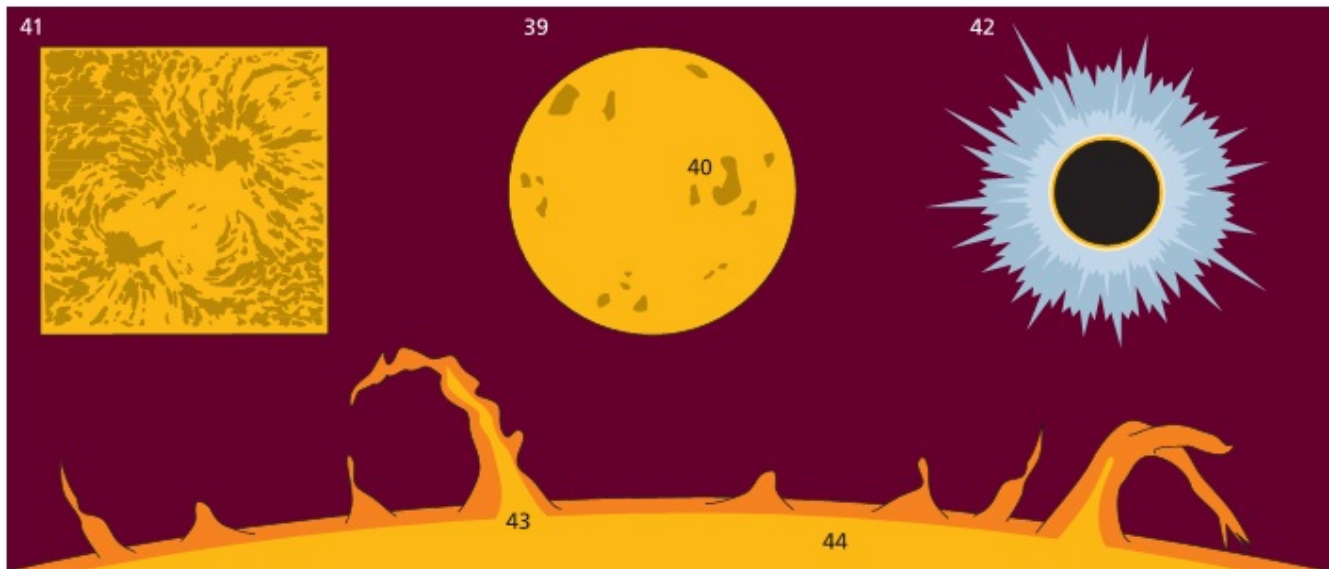
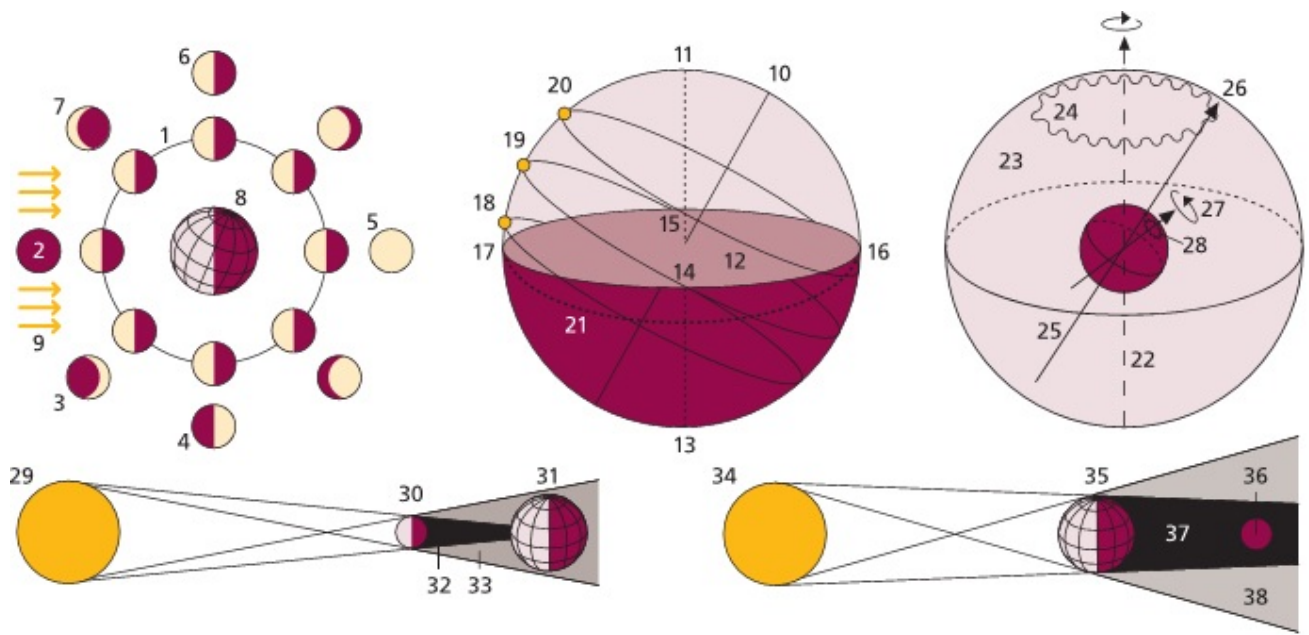

## Astronomie III

---

- 1 **das Europäische Südobservatorium (ESO)** auf dem *La Silla* in *Chile*, eine Sternwarte  $f$  (Observatorium  $n$ ) [Schnitt]
- 2 der Hauptspiegel von 3,6  $m$  Durchmesser  $m$
- 3 die Primärfokuskabine mit. der Halterung  $f$  für die Sekundärspiegel  $m$
- 4 der Planspiegel für den Coudé-Strahlengang  $m$
- 5 die Cassegrain-Kabine
- 6 der Gitterspektrograf
- 7 die spektrografische Kamera
- 8 der Stundenachsenantrieb
- 9 die Stundenachse
- 10 das Hufeisen der Montierung  $f$
- 11 die hydraulische Lagerung
- 12 Primär- und Sekundärfokuseinrichtungen  $f$
- 13 das Kuppeldach (die. Drehkuppel)
- 14 der Spalt (Beobachtungsspalt)
- 15 das vertikal bewegliche Spaltsegment
- 16 der Windschirm
- 17 der Siderostat
  
- 18 **das Planetarium Stuttgart** [Schnitt]
- 19 der Verwaltungs-, Werkstatt- und Magazinbereich
- 20 die Stahlspinne
- 21 die glasvertafelte Pyramide
- 22 die drehbare Bogenleiter
- 23 die Projektionskuppel
- 24 die Lichtblende
- 25 der Planetariumsprojektor



26 der Versenkschacht

27 das Foyer

28 der Filmvorführraum

29 die Filmvorführkabine

30 der Gründungspfahl

31 **das Sonnenobservatorium** *Kitt Peak* bei *Tucson, Arizona* [Schnitt]

32 der Sonnenspiegel (der Heliostat)

33 der teilweise unterirdische Beobachtungsschacht

34 der wassergekühlte Windschutzschild

35 der Konkavspiegel

36 der Beobachtungs- und Spektrografenraum

1

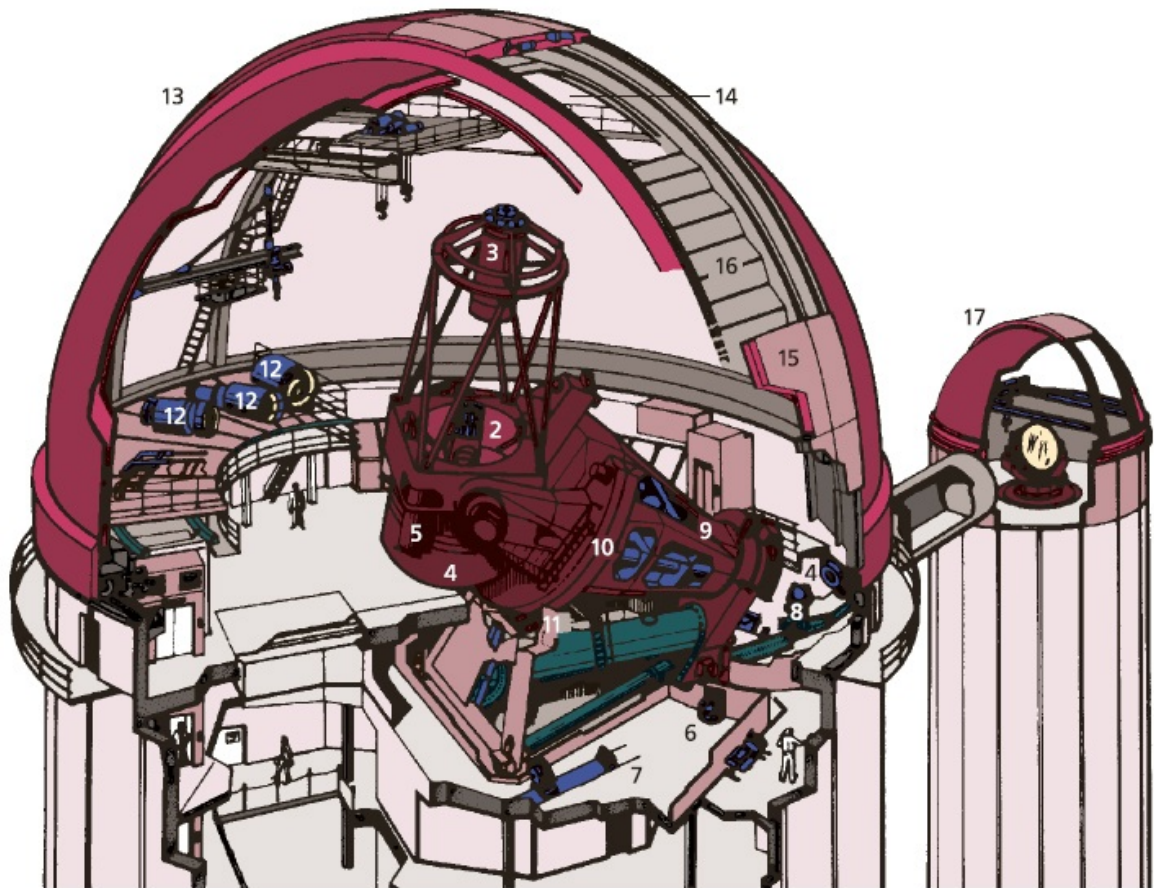

18

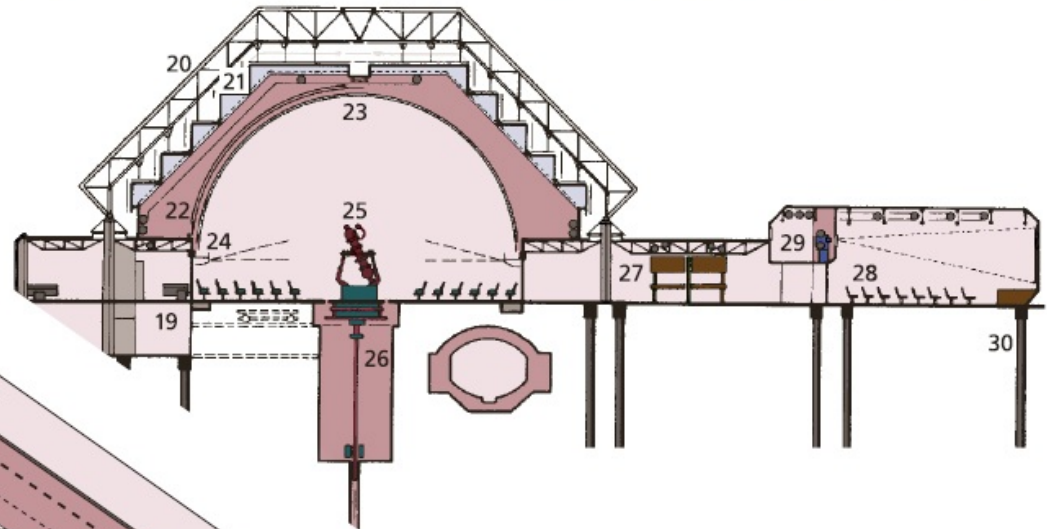

31

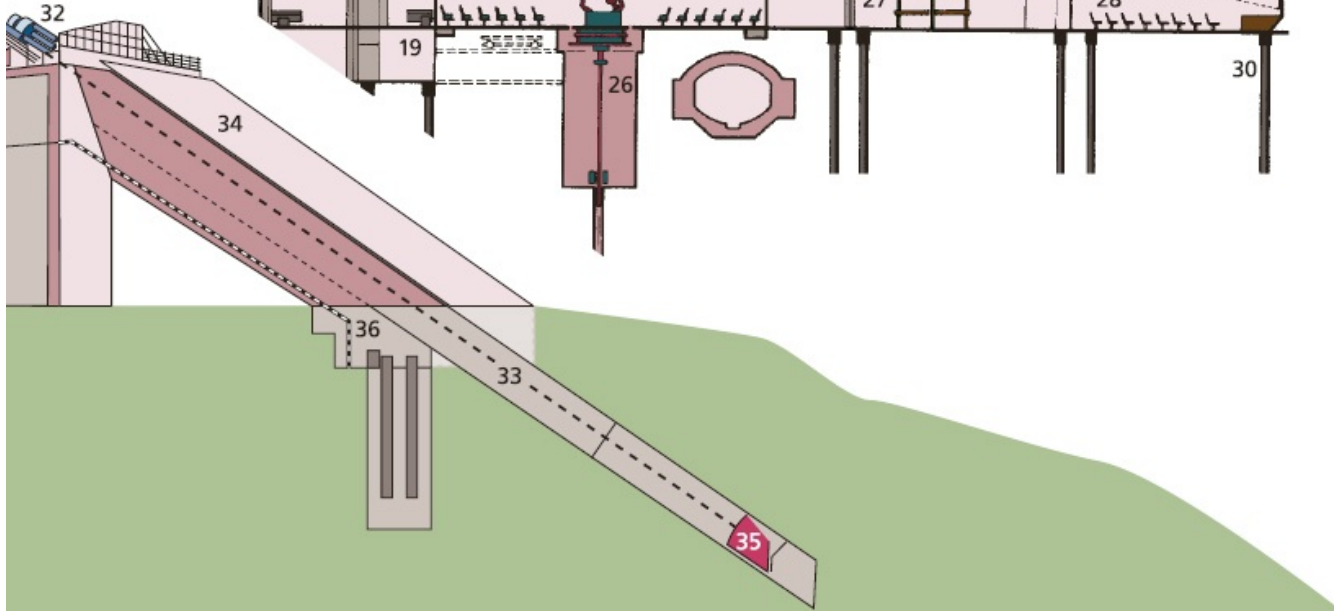

# Astronomie IV

---

## **1 das Weltraumteleskop Hubble**

- 2 der Deckel
- 3 die Hauptblende
- 4 der Sekundärspiegel
- 5 die Sonnenkollektoren  $m$
- 6 die Zentralblende
- 7 die rückwärtige Abdeckung
- 8 das Instrumentenmodul
- 9 der Hauptspiegel
- 10 die Richtantenne

## **11 die Raumsonde Voyager**

- 12 der Detektor für kosmische Strahlung  $f$
- 13 die Plasmadetektoren  $m$
- 14 die Weitwinkel- TV-Kamera
- 15 die Schmalwinkel- TV-Kamera
- 16 die TV-Elektronik
- 17 das Ultraviolett-Spektrometer
- 18 das Infrarot-Radiometer, -Interferometer und - Spektrometer (IRIS)
- 19 das Fotopolarimeter
- 20 die Detektoren  $m$  für Teilchen mit geringer Energie  $f$
- 21 die Schubdüsen  $f$
- 22 die Elektronikfächer  $m$
- 23 die Kalibrierplatte für die wissenschaftlichen Instrumente  $n$
- 24 der Treibstofftank
- 25 die Planetenradiostrahlungs- und Plasmawellenantenne

- 26** der thermoelektrische Isotopenstrahlungsgenerator
- 27** das Magnetometer (insgesamt 4)
- 28** der ausfahrbare Ausleger
- 29** die hoch verstärkende oder High-Gain-Richtantenne
- 30** der mitgeführte Datenträger (die goldene Schallplatte mit den Signalen  $n$  der Erde  $f$ )

1

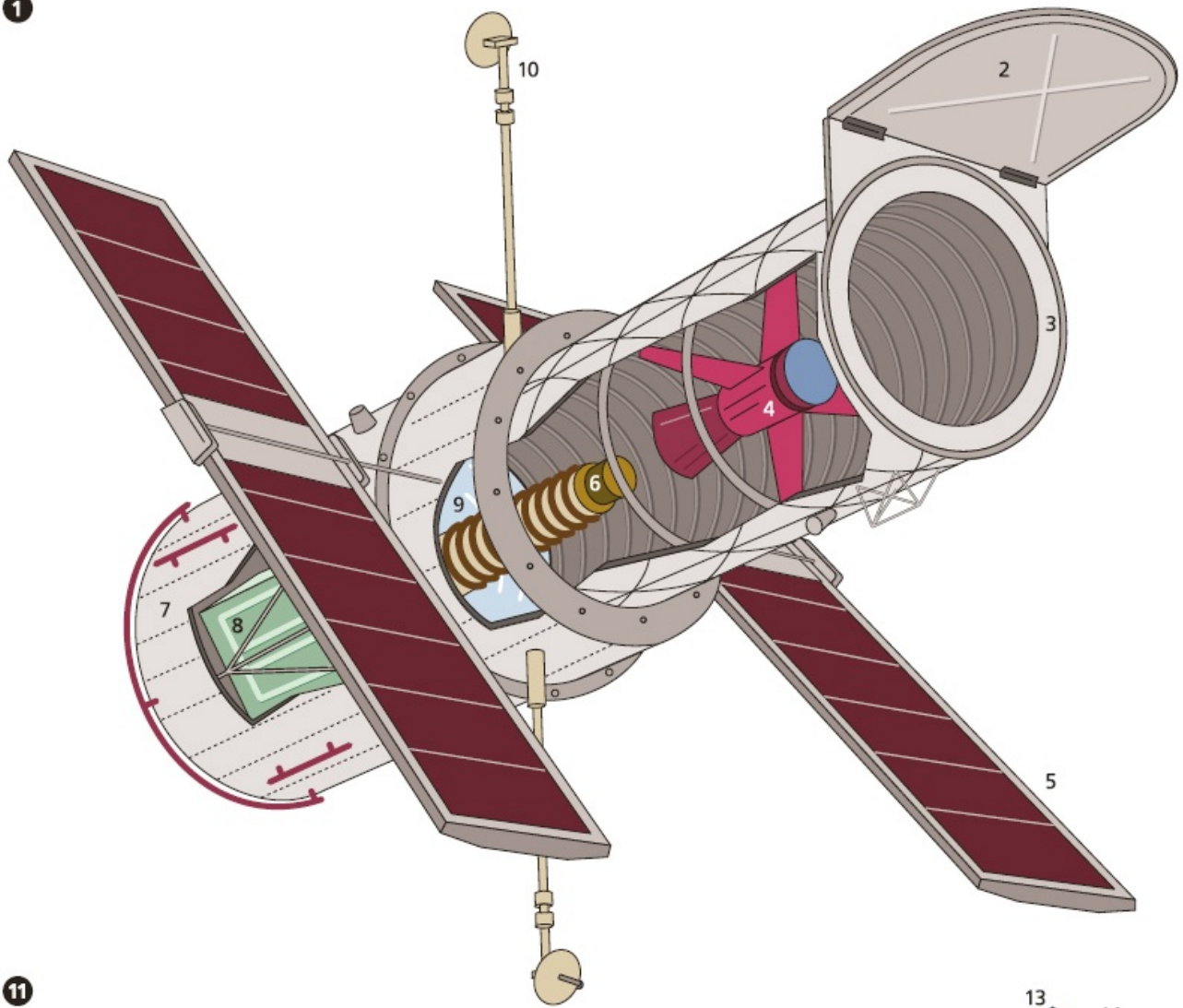

11

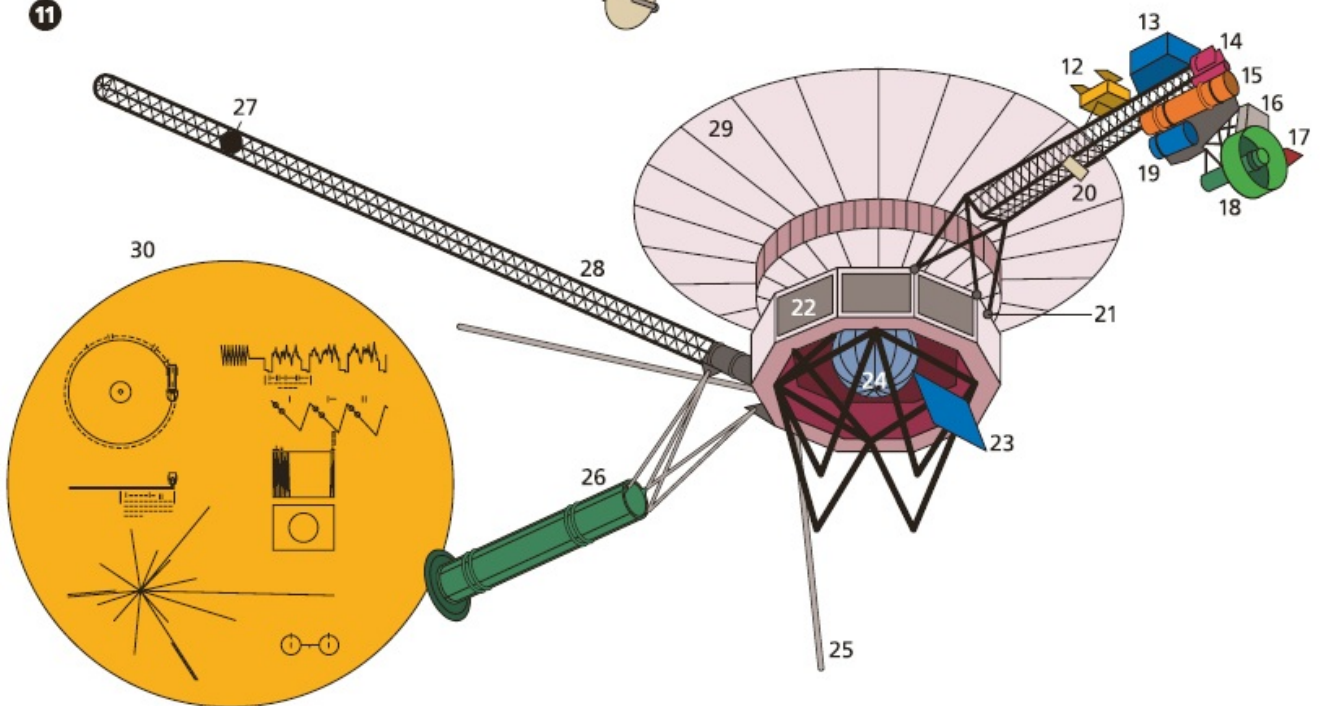

# Atmosphäre

---

## 1 der Meeresspiegel

## 2 die Troposphäre

3 der Mount Everest, der höchste Berg der Erde  $f$  [8846 m]

4 Gewitterwolken  $f$

5 der Regenbogen

6 das Verkehrsflugzeug

7 die Grundsicht

8 die Starkwindschicht

9 die Nullschicht (die Umkehr der senkrechten Luftbewegungen  $f$ )

10 die Tropopause

## 11 die Stratosphäre

12 die Trennschicht (Schicht schwächerer Luftbewegungen  $f$ )

13 die Ozonschicht

14 die Explosionswolke einer Atombombenexplosion  $f$

15 die Explosionswolke einer Wasserstoffbombenexplosion  $f$

16 die Schallwellenausbreitung

17 das Stratosphärenflugzeug

18 der bemannte Ballon

19 die Radiosonde

20 der Meteor

21 die Obergrenze der Ozonschicht  $f$

22 die Stratopause

## 23 die Mesosphäre

- 24 die Nullschicht
- 25 der Aschekegel des Krakatau-Ausbruchs  $m$  im Jahre  $n$  1883
- 26 leuchtende Nachtwolken  $f$
- 27 die Mesopause

## 28 die Ionosphäre

- 29 die Forschungsrakete
- 30 die Sternschnuppe
- 31 Kurzwellen  $f$  und ihre Reflexionen  $f$  an den Schichten  $f$  der Ionosphäre  
 $f$
- 32 die E-Schicht
- 33 die  $F_1$ -Schicht
- 34 die  $F_2$ -Schicht
- 35 das Polarlicht

## 36 die Exosphäre

- 37 der Messsatellit
- 38 der Übergang zum Weltraum  $m$
- 39 die Temperaturlinie
- 40 die Höhenskala
- 41 die Temperaturskala

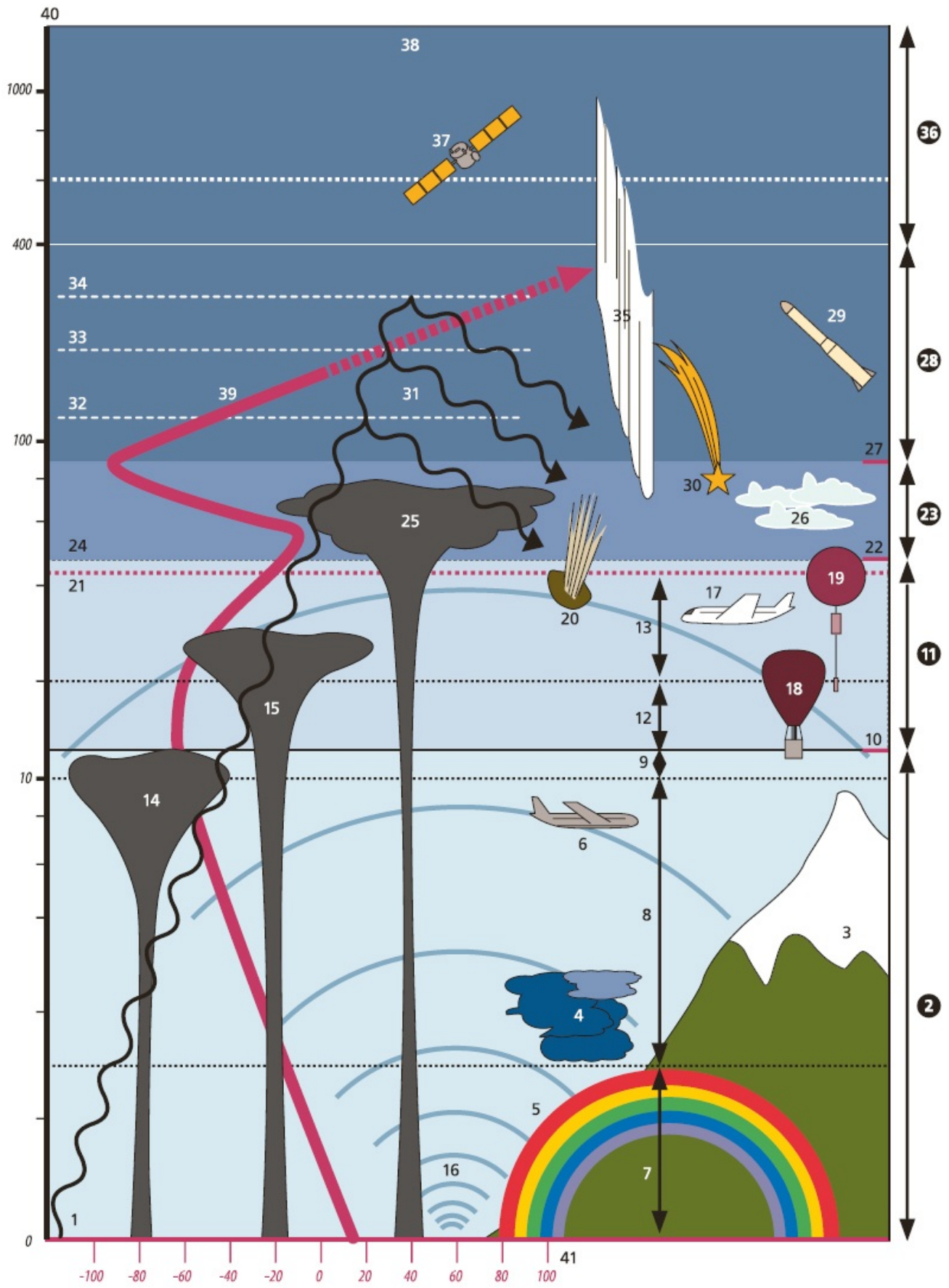



# Meteorologie I (Wetterkunde)

---

## 1–19 die Wolken $f$ und die Witterung (das Wetter)

### 1–4 die Wolken $f$ einheitlicher Luftmassen $f$

- 1 der Kumulus (Cumulus, Cumulus humilis), eine Quellwolke  $f$  (flache Haufenwolke, Schönwetterwolke)
- 2 der Cumulus congestus, eine stärker quellende Haufenwolke  $f$
- 3 der Stratokumulus (Stratocumulus), eine tiefe gegliederte Schichtwolke  $f$
- 4 der Stratus (der Hochnebel), eine tiefe gleichförmige Schichtwolke  $f$

### 5–12 die Wolken $f$ an Warmfronten $f$

- 5 die Warmfront
- 6 der Zirrus (Cirrus), eine hohe bis sehr hohe Eiswolke  $f$  mit mannigfaltigen Formen  $f$  (in bis zu 10 km Höhe)
- 7 der Zirrostratus (Cirrostratus), ein Eis wolken Schleier  $m$  (in bis zu 8 km Höhe)
- 8 der Altostratus, eine mittelhohe Schichtwolke  $f$  (in bis zu 5 km Höhe)
- 9 der Altostratus praecipitans, eine Schichtwolke  $f$  mit Niederschlag  $m$  (Fallstreifen  $m$ ) in der Höhe  $f$  (in bis zu 6 km Höhe)
- 10 der Nimbostratus, eine Regenwolke  $f$ , eine vertikal sehr mächtige Schichtwolke, aus der Niederschlag  $m$  (Regen  $m$  oder Schnee  $m$ ) fällt (in bis zu 3 km Höhe)
- 11 der Fraktostratus (Fractostratus), ein Wolkenfetzen  $m$
- 12 der Fraktokumulus (Fractocumulus), ein Wolkenfetzen  $m$

### 13–17 die Wolken $f$ an Kaltfronten $f$

- 13 die Kaltfront

- 14** der Zirrokkumulus (Cirrocumulus), eine feine Schäfchenwolke *f* (in bis zu 7 km Höhe)
- 15** der Altokumulus (Alto cumulus), eine grobe Schäfchenwolke *f* (in bis zu 5 km Höhe)
- 16** der Alto cumulus castellanus und der Alto cumulus floccus, Unterformen zu **15** (in bis zu 5 km Höhe)
- 17** der Kumulonimbus (Cumulonimbus), eine Quellwolke *f*, eine vertikal sehr mächtige Haufenwolke, eine Gewitterwolke (in bis zu 8 km Höhe)

### **18–19 die Niederschlagsformen *f***

- 18** der Dauerregen (der Landregen) oder der verbreitete Schneefall, ein gleich förmiger Niederschlag *m*
- 19** der Schauerniederschlag (der Schauer), ein ungleichmäßiger (strichweise auftretender) Niederschlag *m*

### **20–28 der Hurrikan**

- 20** der Zirrus-Wolkenschirm
- 21** der Wolkenwall
- 22** das Auge
- 23** die Kaltluft
- 24** die Warmluft
- 25** der Drift
- 26** die Sturmböen *f* und Regenbänder *n* in Bodennähe *f*
- 27** die horizontale Ausdehnung (bis zu 300 km)
- 28** die vertikale Ausdehnung (bis zu 15 km)

### **29–35 der Tornado**

- 29** die Ambosswolke
- 30** die Windhose
- 31** die Warmluft
- 32** die Kaltluft

- 33** der Luftstrudel
- 34** die horizontale Ausdehnung (bis zu 10 km)
- 35** die vertikale Ausdehnung (bis zu 15 km)

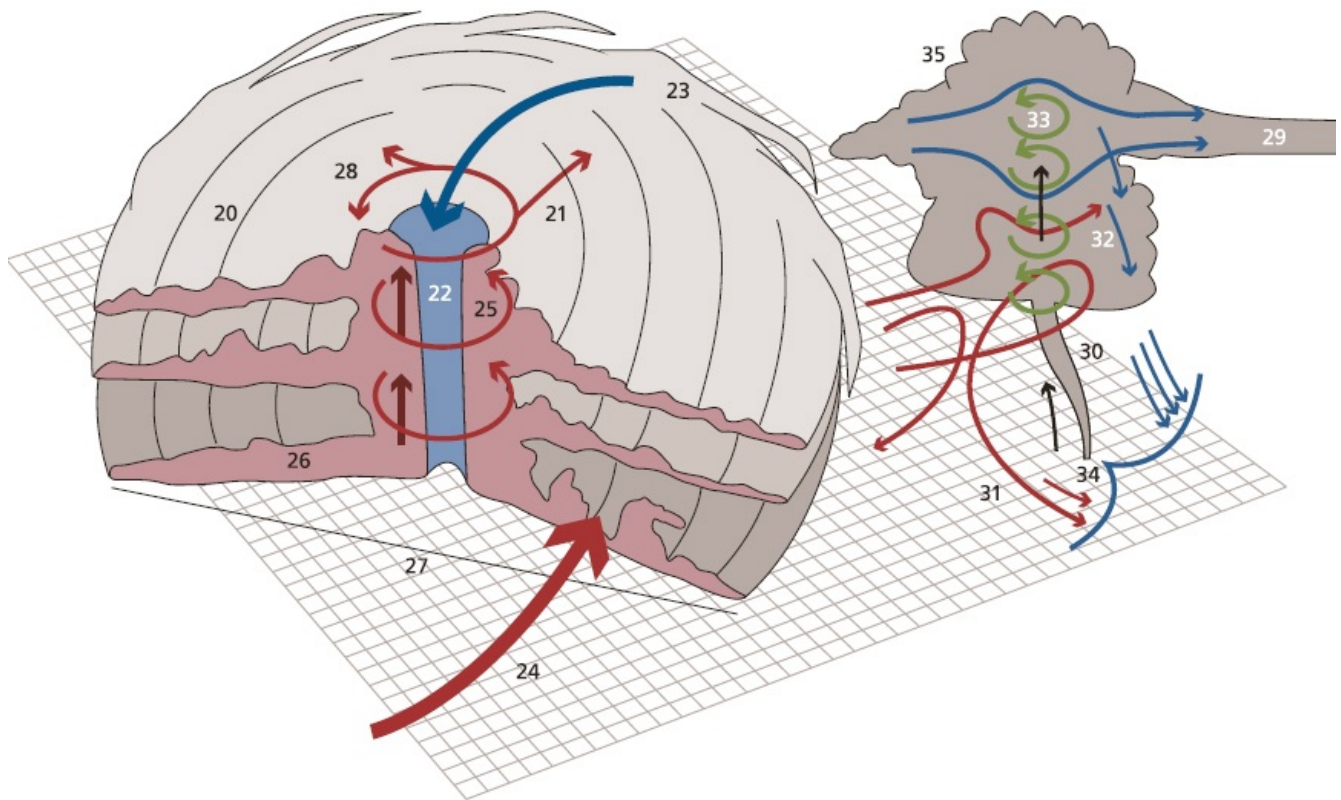
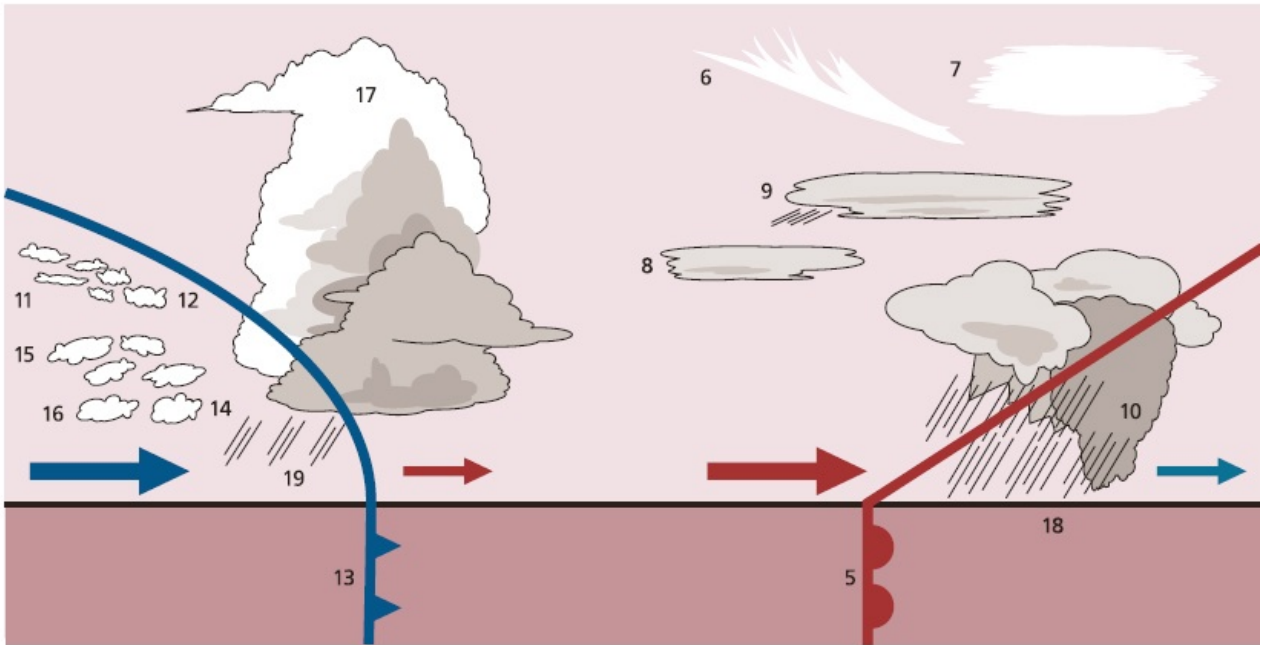

# Meteorologie II (Wetterkunde) und Klimakunde

---

- 1 die Wetterkarte**
- 2** die Farbskala für die unterschiedlichen Temperaturbereiche  $m$   
[Angaben in der Wetterkarte in Grad  $n$  Celsius  $m$  ( $^{\circ}\text{C}$ )]
- 3** die Isobare (die Linie gleichen Luftdrucks  $m$  im Meeresniveau  $n$ )
- 4** die Isobare über 1000.Hektopascal (hPa) mit Angabe  $f$  des Luftdrucks  $m$  in hPa
- 5** die Isobare unter 1000 Hektopascal (hPa) mit der.Angabe  $f$  des Luftdrucks  $m$  in hPa
- 6** das Tiefdruckgebiet (das Tief, die Zyklone, die Depression)
- 7** das Hochdruckgebiet (das Hoch, die Antizyklone)
  
- 8 die Darstellung des Windes  $m$**
- 9** das Wetterbeobachtungsschiff od. die Wetterbeobachtungsstelle (die meteorologische Station, Wetterstation), ein Stationskreis  $m$  mit Angabe  $f$  des Bedeckungsgrades  $m$  (hier: schwarz ausgefüllter Kreis  $m$  = bedeckter Himmel  $m$ )
- 10** der Windpfeil zur Bezeichnung  $f$  der Windrichtung  $f$
- 11** die Windstärkenfahne zur Bezeichnung  $f$  der Wind stärke  $f$  (der Windgeschwindigkeit  $f$ ) in Knoten  $m$  (1 Knoten = 1 Seemeile/h = 1,852 km/h)
- 12** der Stationskreis mit den Bedeckungsgraden  $m$  der Himmelbedeckung  $f$  (der Bewölkung  $f$ ): wolkenlos, heiter, bewölkt u. stark bewölkt
- 13** die Windstille (die Kalme)
  
- 14 die Fronten  $f$  und die Luftströmungen  $f$**
- 15** die Okklusion

- 16 die Kaltfront
- 17 die Warmfront
- 18 die warme Luftströmung
- 19 die kalte Luftströmung

**20 Wettererscheinungen  $f$**

- 21 das Niederschlagsgebiet
- 22 Nebel  $m$
- 23 Regen  $m$
- 24 Sprühregen  $m$  (Nieseln  $n$ )
- 25 Schneefall  $m$
- 26 Graupeln  $n$
- 27 Hagel  $m$
- 28 Schauer  $m$
- 29 Gewitter  $n$
- 30 Wetterleuchten  $n$

**31 die Klimakarte**

**32–34 die Isothermen  $f$**  (Linien  $f$  gleicher Temperaturwerte  $m$ )

- 32 die Nullisotherme (die Linie durch alle Orte  $m$  mit 0 °C mittlerer Jahrestemperatur  $f$ )
- 33 die Isochimene (eine Linie gleicher mittlerer Wintertemperatur  $f$ ) von 10 °C im Januar  $m$  auf der Nordhalbkugel  $f$
- 34 die Isochimene (eine Linie gleicher mittlerer Wintertemperatur  $f$ ) von 10 °C im Juli  $m$  auf der Südhalbkugel  $f$

**35–39 die Windsysteme  $n$**

**35–36 die Kalmengürtel  $m$**

- 35 der äquatoriale Kalmengürtel

- 36 die Rossbreiten  $f$  (die Stillengürtel  $m$ , die subtropischen Kalmengürtel)
- 37 der Nordostpassat
- 38 der Südostpassat
- 39 der Sommermonsun

**40–44 Klimate  $n$  der Erde  $f$**

- 40 das äquatoriale Klima: der tropische Regengürtel
- 41 die Trockenzonen  $f$  (die Wüsten- und Steppenzonen  $f$ )
- 42 der boreale Klimagürtel (das Schnee-Wald-Klima)
- 43, 44 die polaren Klimate  $n$
- 43 der Tundren-Klimagürtel
- 44 der Klimagürtel des ewigen Eises  $n$

**45–49 die Klimazonen  $f$  [in Farbdarstellung]**

- 45 die polare Klimazone
- 46 die subpolare Klimazone
- 47 die gemäßigte Klimazone
- 48 die subtropische Klimazone
- 49 die tropische Klimazone

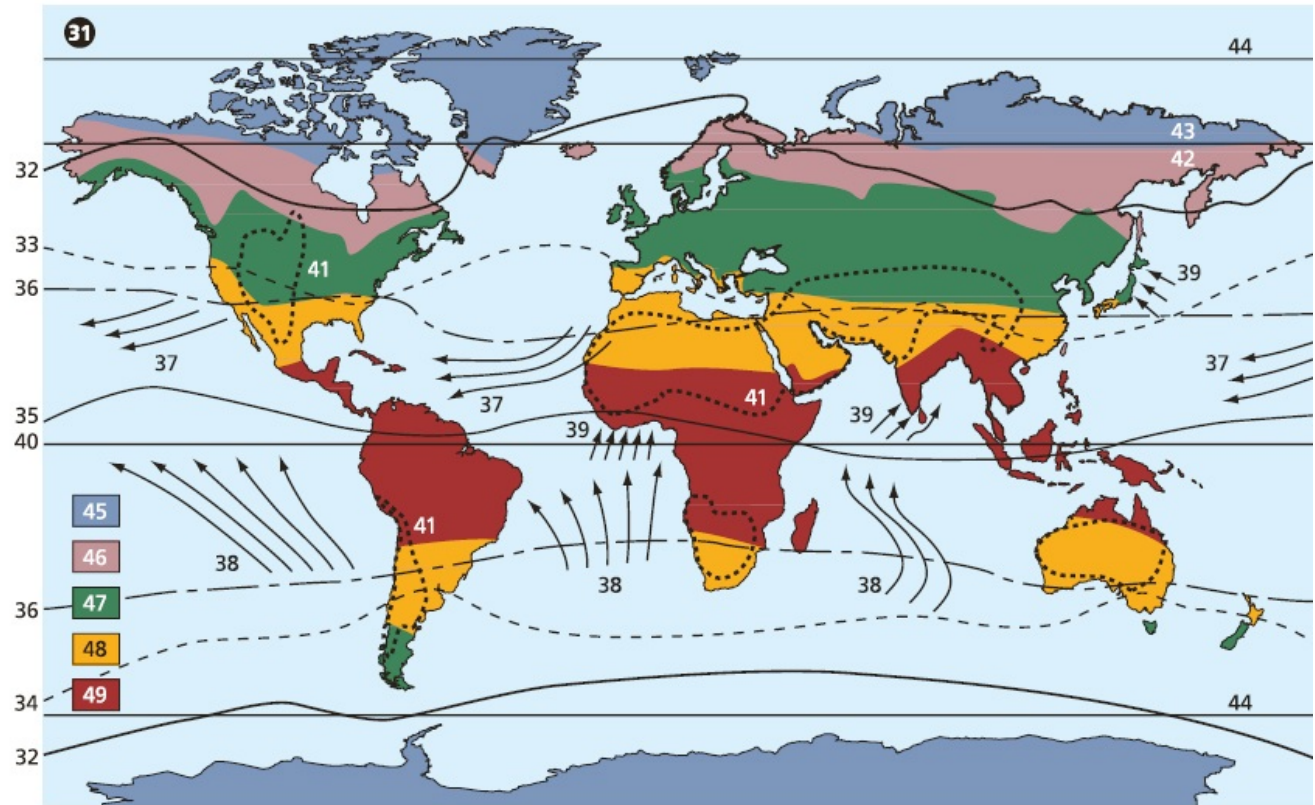
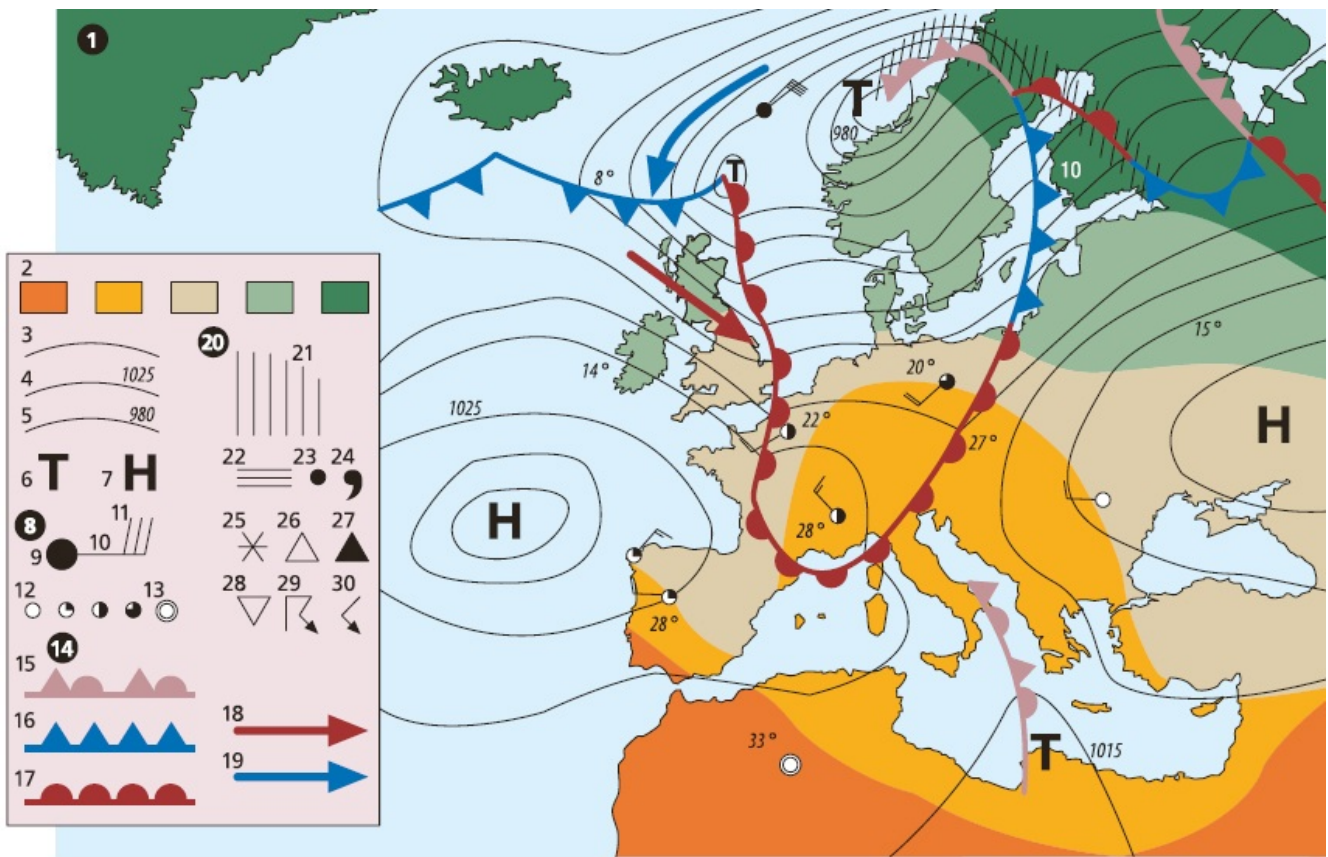



# Meteorologische Instrumente

---

- 1** **das Quecksilberbarometer**, ein Heberbarometer, ein Instrument  $n$  zur Messung  $f$  des Luftdrucks  $m$
- 2** die Quecksilbersäule
- 3** die Druckskala
  
- 4** **der Barograf**, ein selbstschreibendes Aneroidbarometer  $n$  zur Messung  $f$  des Luftdrucks  $m$
- 5** die Trommel
- 6** der Dosensatz
- 7** der Schreibhebel
  
- 8** **der Hygrograf**, ein Instrument  $n$  zur Messung  $f$  und Aufzeichnung  $f$  der Luftfeuchtigkeit  $f$
- 9** das Feuchtigkeitsmeselement (die Haarharfe)
- 10** die Standkorrektion
- 11** die Amplitudeneinstellung
- 12** der Schreibarm
- 13** die Schreibfeder
- 14** die Wechselräder  $n$  für das Uhrwerk
- 15** der Ausschalter für den Schreibarm  $m$
- 16** die Trommel
- 17** die Zeiteilung
- 18** das Gehäuse
  
- 19** **der Thermograf**, ein Instrument  $n$  zur Messung  $f$  und Aufzeichnung  $f$  der Temperatur  $f$
- 20** die Trommel

- 21 der Schreibhebel
- 22 das Messelement
  
- 23 der Heliograf**, der Sonnenscheinautograf, ein Instrument  $n$  zur Messung  $f$  der Sonneneinstrahlung  $f$
- 24 die Glaskugel
- 25 die Halterung für die Registrierkarten  $f$
- 26 die Nivelierschraube mit Gegenmutter  $f$
- 27 der Sockel
  
- 28 das Schalenanemometer**, der Windmesser, ein Instrument  $n$  zur Messung  $f$  der Windgeschwindigkeit  $f$
- 29 das Gerät zur Anzeige  $f$  der Windgeschwindigkeit  $f$
- 30 der Schalenstern mit Hohlschalen  $f$
  
- 31 der Windrichtungsmesser**
- 32 die Windfahne
  
- 33 das Aspirationspsychrometer**, ein Instrument  $n$  zur Messung  $f$  der Luftfeuchtigkeit  $f$
- 34 das trockene Thermometer
- 35 das feuchte Thermometer
- 36 das Strahlungsschutzrohr
- 37 das Saugrohr
  
- 38 der schreibende Regenmesser**
- 39 das Schutzgehäuse
- 40 das Auffanggefäß
- 41 das Regendach
- 42 die Registriervorrichtung
- 43 das Heberrohr

**44** **der Niederschlagsmesser** (Regenmesser)

**45** das Auffanggefäß

**46** der Sammelbehälter

**47** das Messglas

**48** das Schneekreuz

**49** **die Thermometerhütte**

**50** der Hygrograf

**51** der Thermograf

**52** das Psychrometer

**53, 54** Extremthermometer  $n$

**53** das Maximumthermometer

**54** das Minimumthermometer

**55** **der Wetterballon, die Ballonsonde**, die Radiosonde

**56** der Heliumballon

**57** der Fallschirm

**58** die Abstandsschnur

**59** der Instrumentenkasten mit Radiosonde  $f$  (ein GPS-Sender  $m$ ) und Antenne  $f$

**60** **das Transmissometer**, ein Sichtweitenmessgerät  $n$

**61** das Registriergerät

**62** der Sender

**63** der Empfänger

**64** **das Pyranometer**, ein Instrument  $n$  zur Messung  $f$  der eintreffenden globalen Sonneneinstrahlung  $f$

**65** der Quarzdom

**66** die Thermosäule

**67** das isolierende Gehäuse

**68** die Trockenpatronenhalterung

1



4

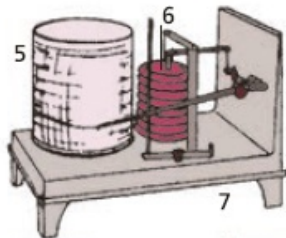

8

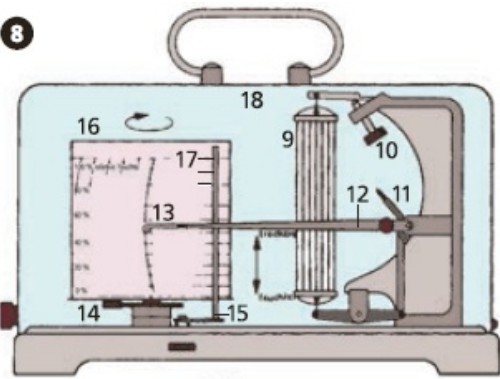

2

19

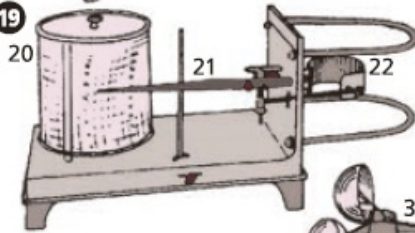

3

28



33



38

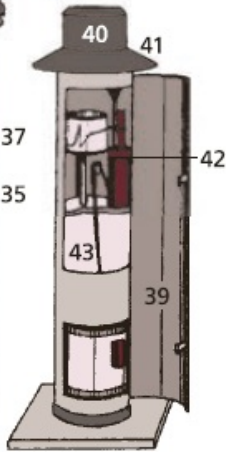

23

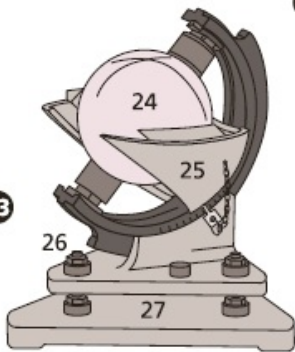

29



64

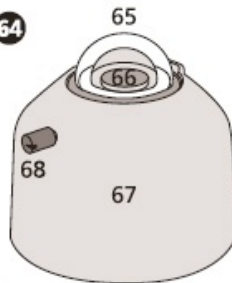

31

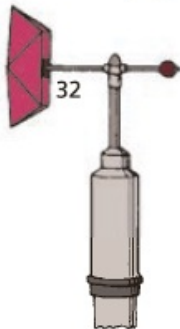

60

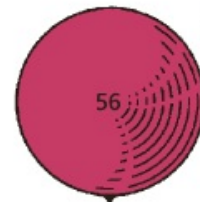

55

44

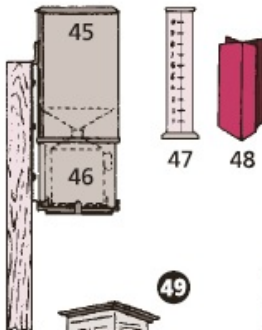

49

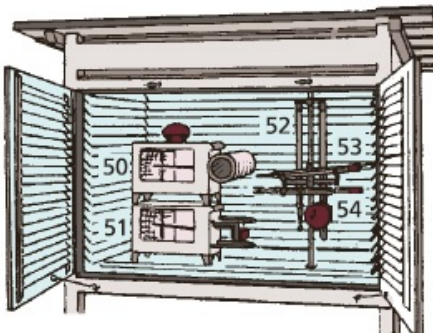

61

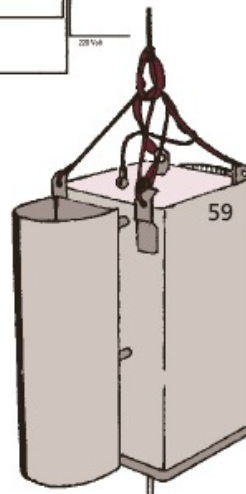

59

# Allgemeine Geografie I

---

## **1 der Schalenbau der Erde $f$**

- 2 die Lithosphäre (die Erdkruste und die obersten Teile  $m$  des Erdmantels  $m$ ), eine 80–120 km dicke Schicht  $f$  aus Gesteinen  $n$  und Mineralien  $n$
- 3 die Asthenosphäre (die Low-Velocity-Zone), eine fast schmelzflüssige Zone in 80–200 bzw. 120–200 km Tiefe  $f$
- 4 der obere Erdmantel (200–400 km Tiefe  $f$ )
- 5 die Übergangszone mit Hochdruckmodifikationen  $f$  in 400–670 km Tiefe  $f$
- 6 der untere Erdmantel (670–2900 km Tiefe  $f$ )
- 7 der äußere Kern (2900–5200 km Tiefe  $f$ )
- 8 der innere Kern (5200–6371 km Tiefe  $f$ )

## **9 die hypsografische Kurve der Erdoberfläche $f$**

- 10 das Hochgebirge
- 11 das Mittelgebirge
- 12 das Hügelland
- 13 das Tiefland
- 14 das Schelfgebiet
- 15 die Kontinentalböschung
- 16 der ozeanische Rücken und der Übergang zum Tiefseebecken  $n$
- 17 das Tiefseebecken
- 18 die Tiefseerinne

## **19–42 die Plattentektonik**

- 19 die schematische Darstellung des Meeresbodens  $m$  mit einem

- angrenzenden Kontinent *m*
- 20 der mittelozeanische Rücken
  - 21 der Tiefseegraben
  - 22 der Meeresspiegel
  - 23 die ozeanische Platte
  - 24 die Transformstörung (der Querbruch mit Horizontalverschiebungen *f* von mehreren hundert Kilometern und großen vertikalen Sprunghöhen *f*)
  - 25 der *od.* das Schelf
  - 26 der Kontinent (die kontinentale Platte)
  - 27 die Erdkruste
  - 28 das Erdbebengebiet
  - 29 das Magma

### **30–42 die plattentektonische Struktur der Erde *f***

- 30 die Grenzlinie der Großplatten *f*
- 31 die Bewegungsrichtung der Großplatten *f*
- 32 die Pazifische Platte
- 33 die Amerikanische Platte
- 34 die Cocosplatte
- 35 die Karibische Platte
- 36 die Ostpazifische Platte (Nazcaplatte)
- 37 der Afrikanische Platte
- 38 die Eurasische Platte (die Eurasiatische Platte)
- 39 die Arabische Platte
- 40 die Indisch-Australische Platte
- 41 die Philippinische Platte
- 42 die Antarktische Platte

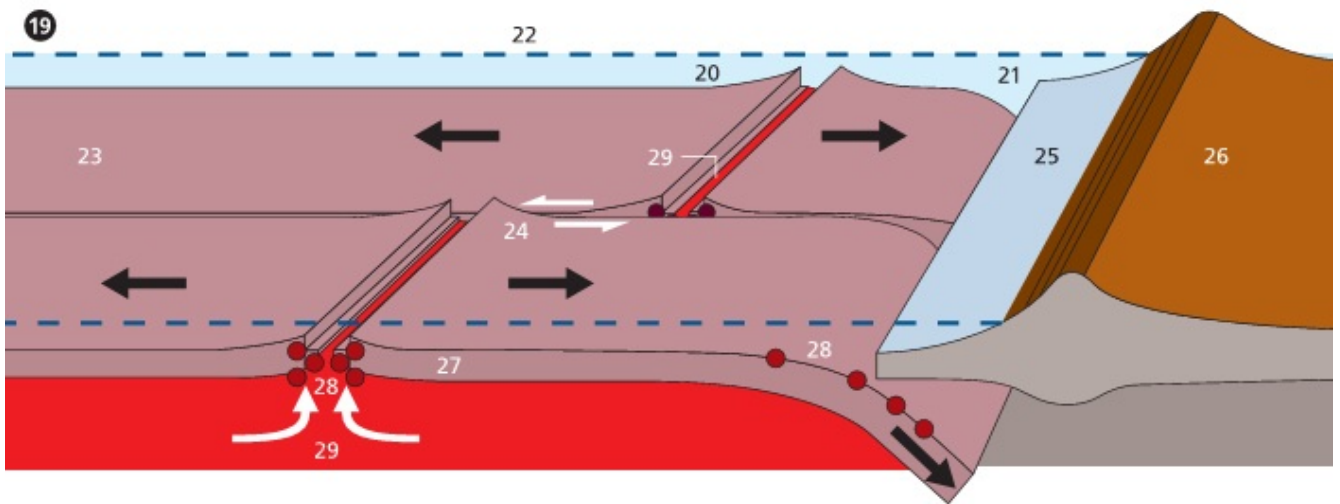
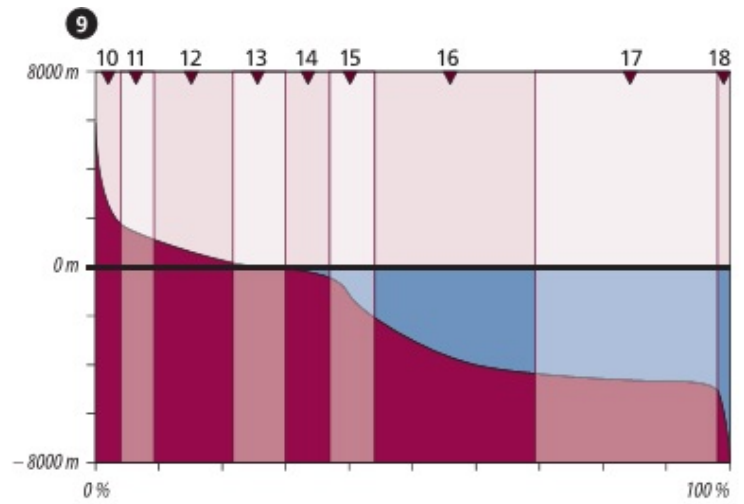
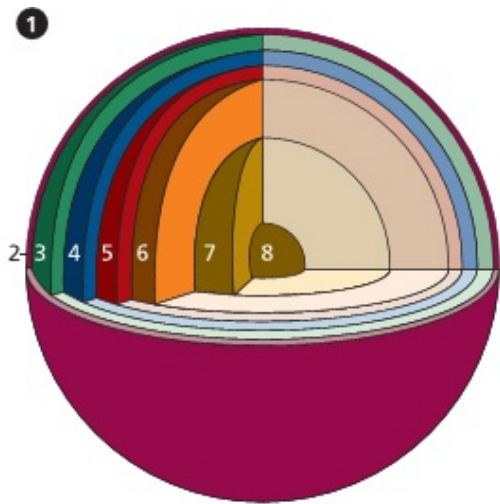



# Allgemeine Geografie II

---

- 1 der Vulkanismus**
- 2 der Schildvulkan
- 3 die Lavadecke (der Deckenerguss)
- 4 der tätige Vulkan, ein Stratovulkan (Schichtvulkan)
- 5 der Vulkankrater (Krater)
- 6 der Schlot (der Eruptionskanal)
- 7 der Lavastrom
- 8 der Tuff (die vulkanischen Lockermassen *f*)
- 9 der Subvulkan, ein nahe der Erdoberfläche *f* stecken gebliebener Intrusivkörper *m* (der Lakkolith)
- 10 der Geysir (der Geiser, die Springquelle)
- 11 die Wasser-und-Dampf-Fontäne
- 12 die Sinterterrassen *f*
- 13 der Wallberg
- 14 das Maar
- 15 der Tuffwall
- 16 die Schlotbreccie (Schlotbrekzie)
- 17 der Schlot des erloschenen Vulkans *m*
  
- 18 der Tiefenmagmatismus (19–21)**
- 19 das magmatische Tiefengestein
- 20 der Batholith, eine Intrusion *f*, ein in die Erdkruste aufgestiegener Tiefengesteinskörper *m*
- 21 der Lagergang einer Intrusion *f*, eine magmatische Erzlagerstätte *f*
  
- 22 das Erdbeben**  
(*Arten:* das tektonische Beben, das vulkanische Beben, das

- Einsturzbeben) und die Erdbebenkunde (die Seismologie)
- 23 das Hypozentrum (der Erdbebenherd)
  - 24 das Epizentrum (der Oberflächenpunkt senkrecht über dem Hypozentrum  $n$ )
  - 25 die Herdtiefe
  - 26 der Stoßstrahl
  - 27 die Oberflächenwellen  $f$  (Erdbebenwellen)
  - 28 die Isoleiste (die Verbindungslinie  $f$  der Orte  $m$  gleicher Bebenstärke  $f$ )
  - 29 das Epizentralgebiet (das makroseismische Schüttergebiet)
- 
- 30 **der Seismograf** (das Seismometer, der Erdbebenmesser)
  - 31 der Horizontalseismograf
  - 32 die Feder
  - 33 der Hebel
  - 34 die Blattfeder
  - 35 die Pendelmasse (die stationäre Masse)
  - 36 die Bewegungsrichtung der Pendelmasse  $f$
  - 37 die Induktionsspulen  $f$  für den Anzeigestrom  $m$  des Registriergalvanometers  $n$
  - 38 der Vertikalseismograf
  - 39 das kurzperiodische Pendel
  - 40 die Registriertrommel mit dem fotografischen Registrierpapier  $n$
  - 41 das Seismogramm
- 
- 42 **Erdbebenwirkungen  $f$**  (43-50)
  - 43 der Wasserfall
  - 44 der Bergrutsch (Erdrutsch, der Felssturz)
  - 45 die Abrissnische
  - 46 der Schuttstrom im Ablagerungsgebiet  $n$
  - 47 der Einsturztrichter
  - 48 die Geländeverschiebung (der Geländeabbruch)

- 49** der Schlammberg (der Schlammkegel)
- 50** die Erdspalte (der Bodenriss)
- 51** die Flutwelle (der Tsunami)
- 52** der gehobene Strand

1

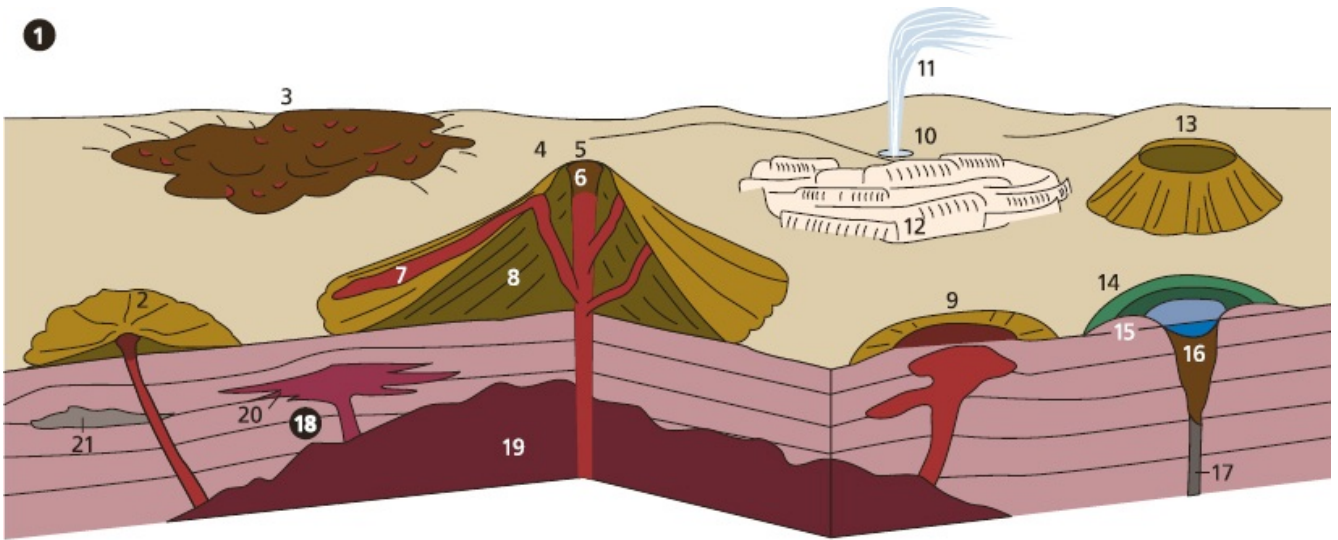

22

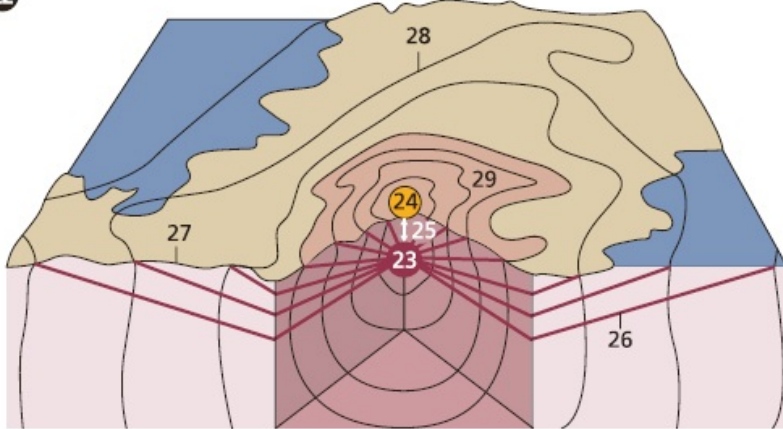

30

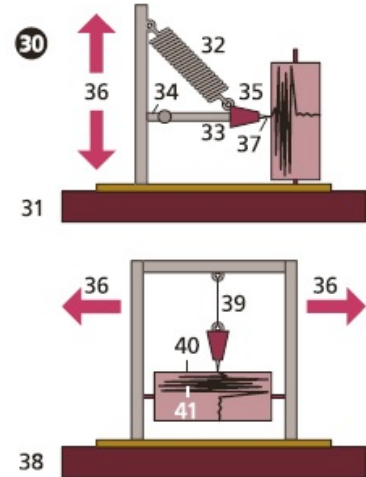

42

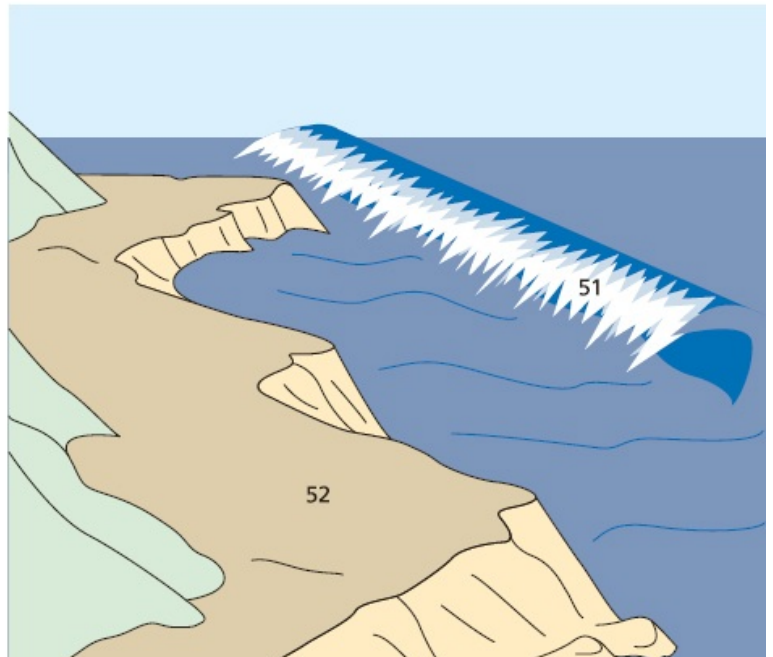
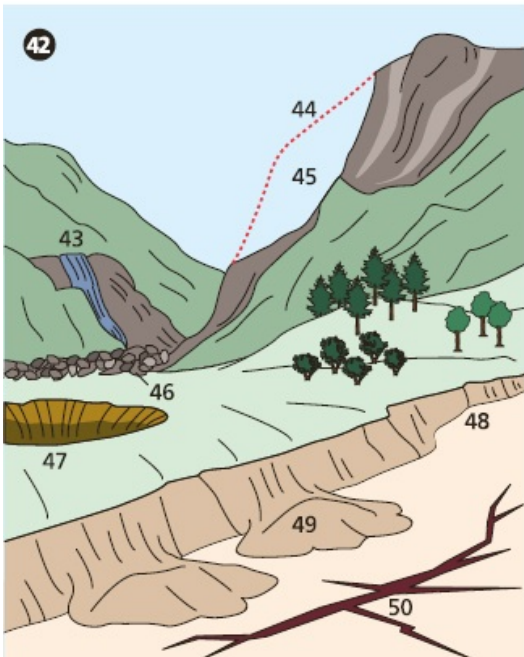

# Allgemeine Geografie III

---

## 1–61 Geologie

### 1 die Lagerung der Sedimentgesteine *n*

2 das Streichen

3 das Fallen (die Fallrichtung)

### 4–23 die Gebirgsbewegungen *f*

#### 4 das Bruchschollengebirge

5 die Verwerfung (der Bruch)

6 die Verwerfungslinie

7 die Sprunghöhe

8 die Überschiebung

#### 9 zusammengesetzte Strömungen *f*

10 der Staffelbruch

11 die Pultscholle

12 der Horst

13 der Grabenbruch

#### 14 das Faltengebirge

15 die stehende Falte

16 die schiefe Falte

17 die überkippte Falte

18 die liegende Falte

19 der Sattel (die Antiklinale)

20 die Sattelachse

21 die Mulde (die Synklinale)

22 die Muldenachse

23 das Bruchfaltengebirge

24 **das gespannte** (artesisches) **Grundwasser**

25 die wasserführende Schicht

26 das undurchlässige Gestein

27 das Einzugsgebiet

28 die Brunnenröhre

29 das emporquellende Wasser, ein artesischer Brunnen *m*

30 **die Erdöllagerstätte an einer Antiklinale** *f*

31 die undurchlässige Schicht

32 die poröse Schicht als Speichergestein *n*

33 das Erdgas in der Gaskappe *f*

34 das Erdöl

35 das Wasser (Randwasser)

36 der Bohrturm

37 **das Mittelgebirge**

38 die Bergkuppe

39 der Bergrücken (der Kamm)

40 der Berghang (der Abhang)

41 die Hangquelle

42 **das Hochgebirge**

43 die Bergkette, ein Bergmassiv *n*

44 der Gipfel (Berggipfel, die Bergspitze)

45 die Felsschulter

- 46 der Bergsattel
- 47 die Wand (Steilwand)
- 48 die Hangrinne
- 49 die Schutthalde (das Felsgeröll)
- 50 der Saumpfad
- 51 der Pass (Bergpass)
  
- 52 **der Gletscher**, eine sich stromförmig bewegende Eismasse *f*
- 53 das Firnfeld (das Kar)
- 54 der Talgletscher
- 55 die Gletscherspalte
- 56 das Gletschertor
- 57 der Gletscherbach
- 58 die Seitenmoräne (Wallmoräne)
- 59 die Mittelmoräne
- 60 die Endmoräne
- 61 der Gletschertisch

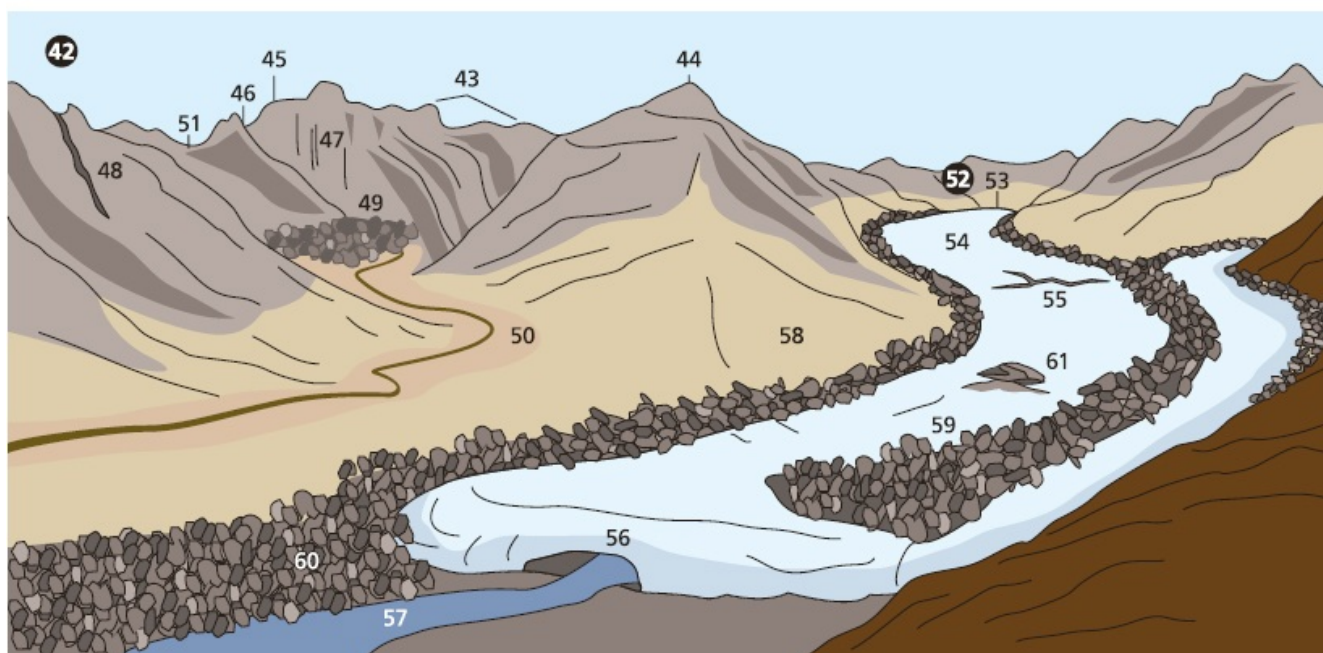
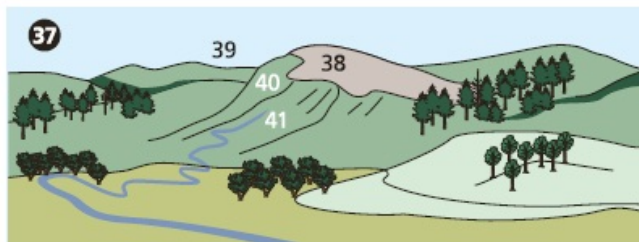
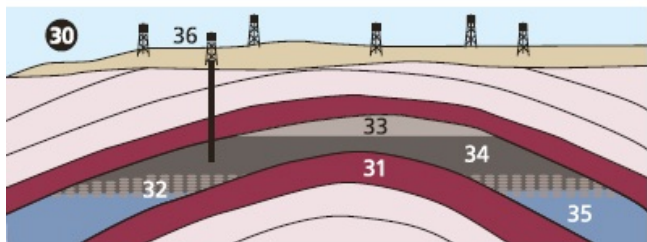
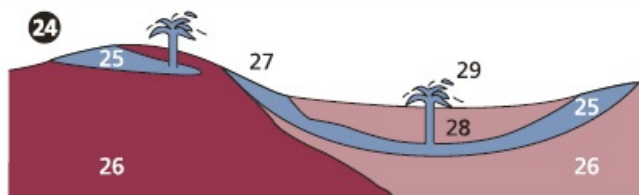
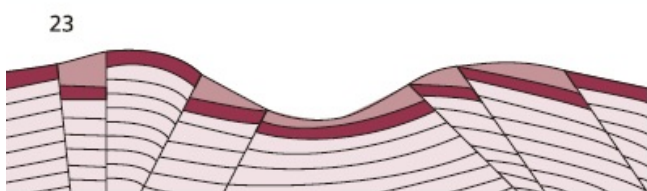
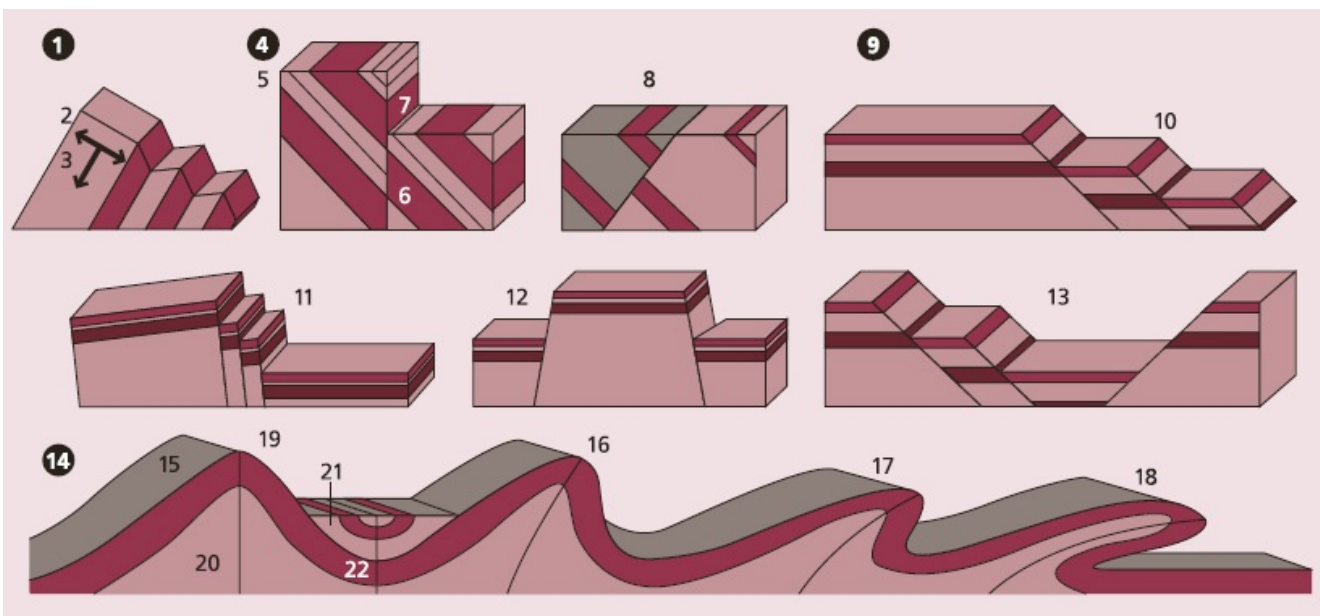



# Allgemeine Geografie IV

---

## **1 die Flusslandschaft**

- 2 das Delta, eine Flussmündung *f*
- 3 der Mündungsarm, ein Flussarm
- 4 der See
- 5 das Ufer
- 6 die Halbinsel
- 7 die Insel
- 8 die Bucht
- 9 der Bach
- 10 der Schwemmkegel
- 11 die Verlandungszone
- 12 der Mäander (die Flusswindung)
- 13 der Umlaufberg
- 14 die Wiesenaue

## **15 das Moor**

- 16 das Flachmoor
- 17 die Muddeschichten *f*
- 18 das Wasserkissen
- 19 der Schilf- und Seggentorf
- 20 der Erlenbruchtorf
- 21 das Hochmoor
- 22 die jüngere Moostorfmasse
- 23 der Grenzhorizont
- 24 die ältere Moostorfmasse
- 25 der Moortümpel
- 26 die Verwässerungszone

**27 Talformen**  $f$  [Querschnitt]

**28** die Klamm

**29** das Kerbtal

**30** das offene Kerbtal

**31** das Sohlental

**32** das Muldental

**33 die Tallandschaft** (das Flusstal)

**34** der Prallhang (Steilhang)

**35** der Gleithang (Flachhang)

**36** der Tafelberg

**37** der Höhenzug

**38** der Fluss

**39** die Flussaue (Talaue)

**40** die Felsterrasse

**41** die Schotterterrasse

**42** die Tallehne

**43** die Anhöhe (der Hügel)

**44** die Talsohle (der Talgrund)

**45** das Flussbett

**46** die Ablagerungen  $f$

**47** die Felssohle

**48 der Canyon**

**49** das Plateau (die Hochfläche)

**50** die Felsterrasse

**51** das Schichtgestein

**52** die Schichtstufe

**53** die Kluft

**54** der Canyonfluss

- 55 die Karsterscheinungen *f* im Kalkstein *m***
- 56 die Doline, ein Einsturztrichter *m*
- 57 das Polje
- 58 die Flussversickerung
- 59 die Karstquelle
- 60 das Trockental
- 61 das Höhlensystem
- 62 der Karstwasserspiegel
- 63 die undurchlässige Gesteinsschicht
  
- 64 die Tropfsteinhöhle** (Karsthöhle)
- 65 der Stalaktit, ein von oben nach unten wachsender Tropfstein *m*
- 66 der Stalagmit, ein von unten nach oben wachsender Tropfstein *m*
- 67 die Sintersäule (Tropfsteinsäule)
- 68 der Höhlenfluss
  
- 69 die Steilküste**
- 70 die Klippe
- 71 das Meer (die See)
- 72 die Brandung
- 73 das Kliff (der Steilhang)
- 74 das Brandungsgeröll (Strandgeröll)
- 75 die Brandungshohlkehle
- 76 die Abrasionsplatte (Brandungsplatte)
  
- 77 das Atoll** (das Lagunenriff, Kranzriff), ein Korallenriff *n*
- 78 die Lagune
- 79 der Strandkanal
  
- 80 die Flachküste** (die Strandebene, der Strand)
- 81 der Strandwall (die Flutgrenze)

- 82** die Uferwellen *f*
- 83** die Buhne
- 84** der Bühnenkopf
- 85** die Wanderdüne, eine Düne
- 86** die Sicheldüne
- 87** die Rippelmarken *f*
- 88** die Kupste
- 89** der Windflüchter
- 90** der Strandsee

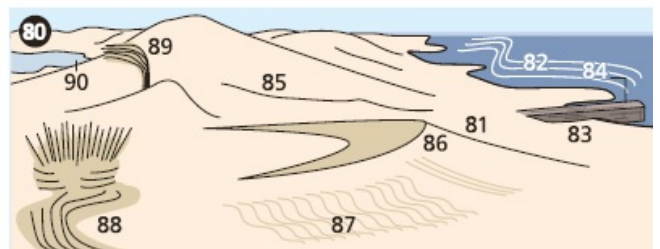
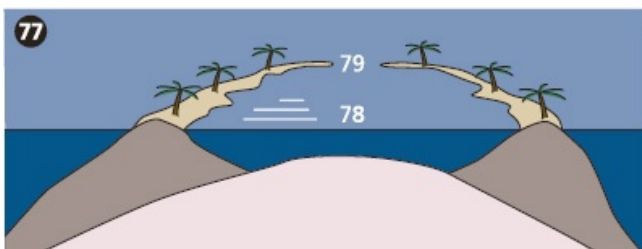
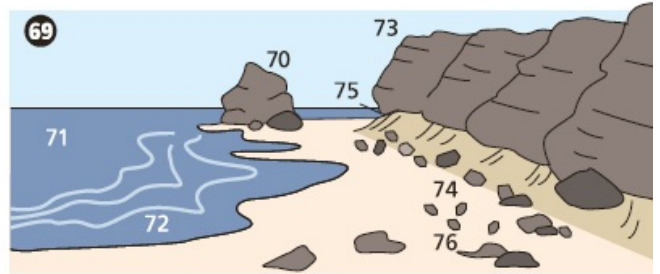
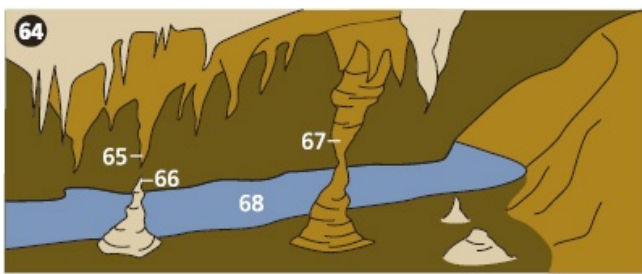
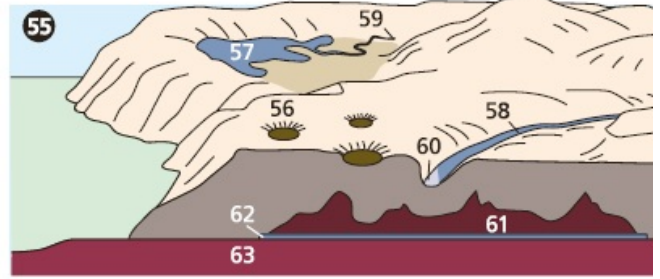
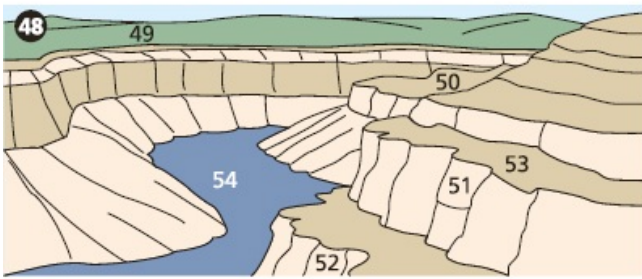
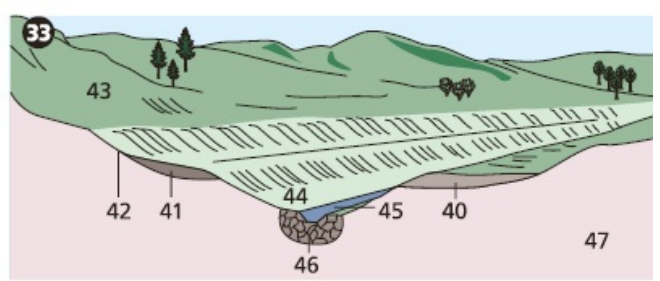
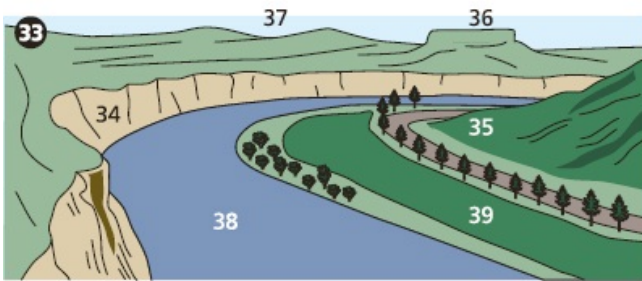
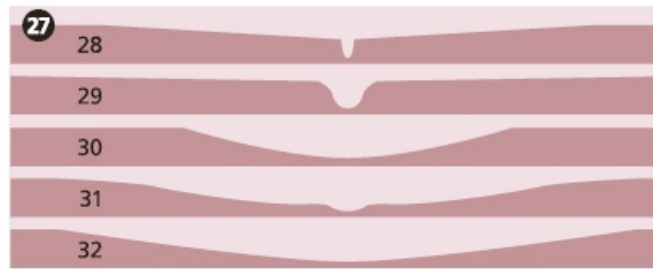
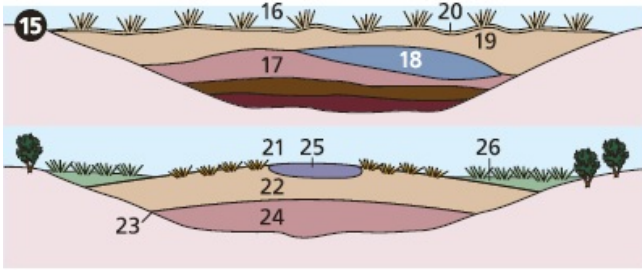
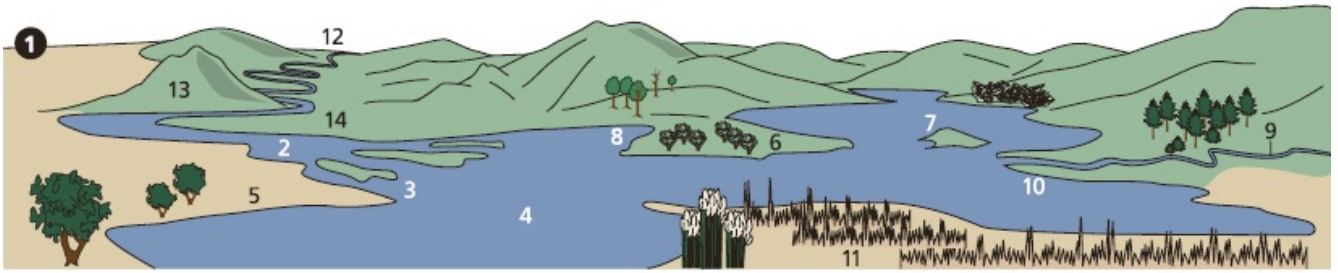

# Allgemeine Geografie V (Küstenformen)

---

- 1 Küstenlandschaften an Nord- und Ostsee** *f* [Satellitenperspektive]
- 2** die Nordsee
- 3** die Ostsee
  
- 4 die Fjordküste Norwegens** *n* [Ausschnitt]
- 5** der Sognefjord, ein Fjord, ein glazial ausgestaltetes Trogtal *n*, in das das Meer eingedrungen ist, mit bis zu 1263 *m* Wassertiefe *f*
- 6** die vorgelagerte Küstenzone mit bis zu 200 *m* Wassertiefe *f*
  
- 7 die Fördenküste Schleswig-Holsteins**, eine glaziale Aufschüttungslandschaft *f* mit lang gestreckten Meeresbuchten *f*
- 8** die Förde, eine subglaziale Schmelzwasserrinne *f*
- 9** die Schlei, eine flussartig verengte Förde *f*
  
- 10–18 die Ausgleichsküste**, eine durch Strandversetzung *f* und Abrasion *f* begradigte Küste *f*
  
- 10 die Westküste Dänemarks** *n* [Ausschnitt]
- 11** der Strandwall
- 12** die durch Strandversetzung *f* abgeschnürte Bucht
  
- 13 die Haffküste in der Danziger Bucht** *f*
- 14** die Frische Nehrung, eine Nehrung (Landzunge *f*)
- 15** das Frische Haff, ein Haff (eine durch eine Nehrung *f* abgetrennte Meeresbucht *f*)
- 16** das Tief (die Unterbrechung der Nehrung *f*)

- 17 der Haken (*hier*: die Putziger Nehrung, *poln.* Hela), eine entstehende Nehrung
- 18 das Putziger Haff, ein Haff
- 19 **die Boddenküste der Insel *f* Rügen**, ein vom Meer *n* überflutetes flaches Grundmoränenrelief *n*
- 20 der Bodden, eine seichte Meeresbucht *f* mit unregelmäßigen Umrissen *m*
- 21 **die Trichtermündung der Elbe *f*** eine durch Gezeiten-Wirkungen *f* offen gehaltene Flussmündung *f*
- 22 die Untere Elbe
- 23 die Marsch
- 24 die Fließrichtung
- 25 die Flussmündung
- 26 **die Wattenküste Nordfrieslands**, eine Gezeitenküste *f*
- 27 das Wattenmeer (das Watt), ein bei Tidewasser *n* vom Meer *n* bedecktes und bei Tideniedrigwasser *n* vom Meer *n* trockengelegtes Gebiet *n*
- 28 die Hallig, eine flache, bei Sturmflut *f* überflutete Insel *f*
- 29 der Priel
- 30 **das Wattenmeer und das Marschland an Ems *f* und Weser *f***
- 31 die Ems
- 32 die Weser
- 33 die Marsch
- 34 das Wattenmeer (das Watt)
- 35 die Ostfriesischen Inseln *f*, ein zerteilter ehemaliger Strandwall *m*
- 36 **die Schärenküste vor Stockholm**, eine wellige Felsenküste *f* mit

- geringen Höhenunterschieden  $m$
- 37 die kleinen Buchten  $f$
  - 38 die Schäre, eine kleine buckelartige Felseninsel  $f$  od. Felsenklippe  $f$
  - 39 Stockholm, die Hauptstadt von Schweden, eine Stadt  $f$

#### 40–48 die künstliche Küste

- 40 **das IJsselmeer**, ein durch Abdämmung  $f$  einer Meeresbucht  $f$  künstlich erzeugter Binnensee  $m$
- 41 der Abschlussdamm
- 42 die Seeschleuse
- 43 der künstlich erzeugte Binnensee
- 44 der Polder, ein künstlich gewonnenes Landstück  $n$
  
- 45 **das Deichland in Dithmarschen**, ein Gebiet  $n$  an der Nordseeküste  $f$  in Norddeutschland  $n$
- 46 der Koog (der Polder), aus dem Meer  $n$  gewonnenes, eingedeichtes Marschland  $n$
- 47 die Lahnungen  $f$ , niedrige Doppelreihen  $f$  aus Pfählen  $m$  und verschnürtem Buschwerk  $n$
- 48 die Grüppen  $f$  (die Entwässerungsgräben  $m$ )



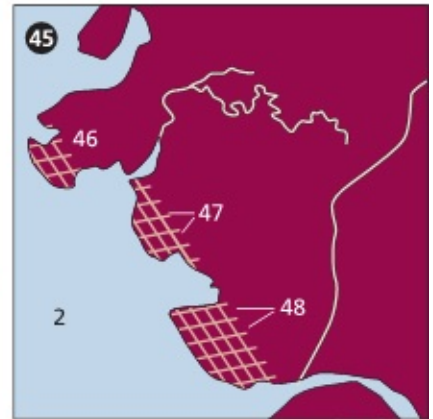
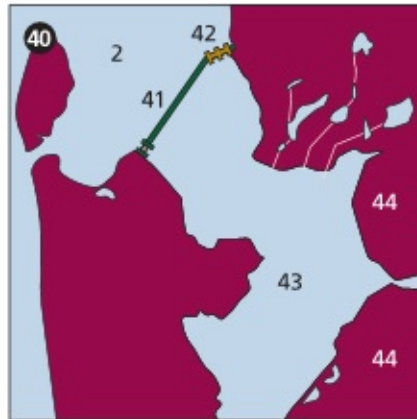
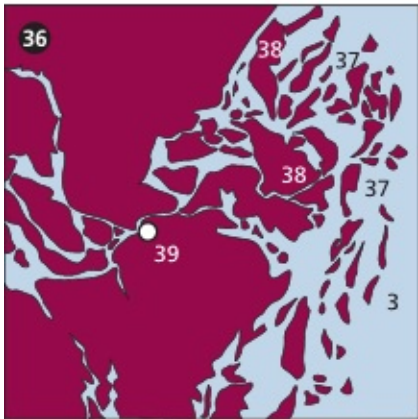
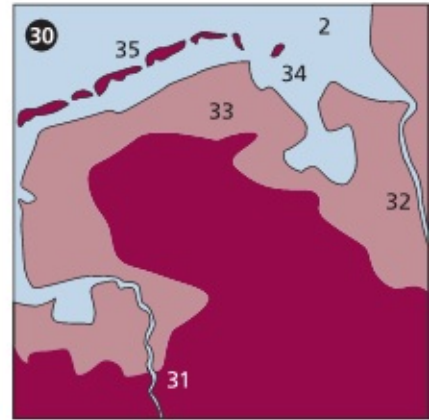
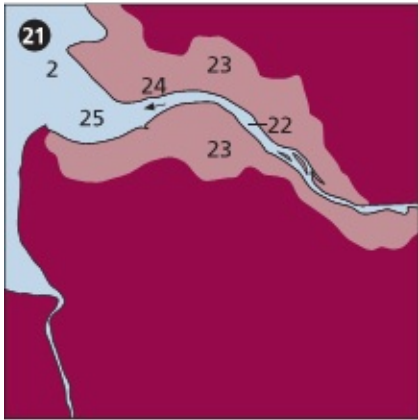
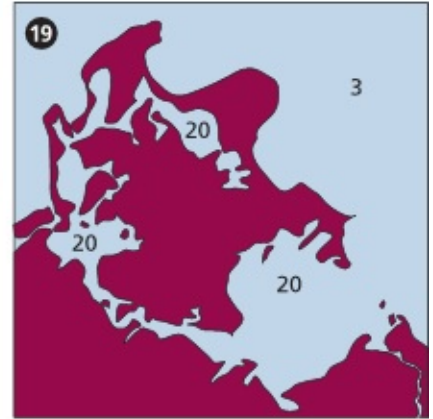
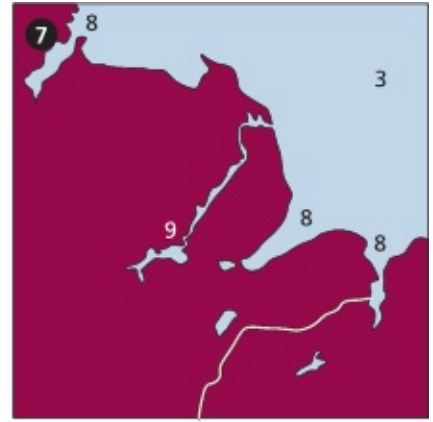
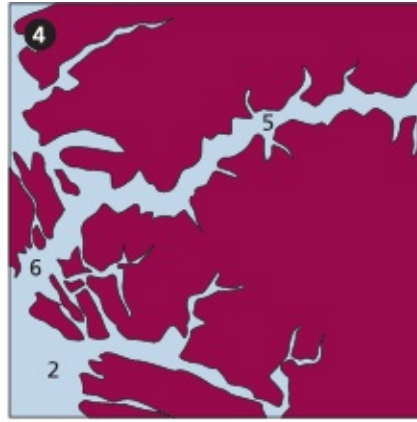
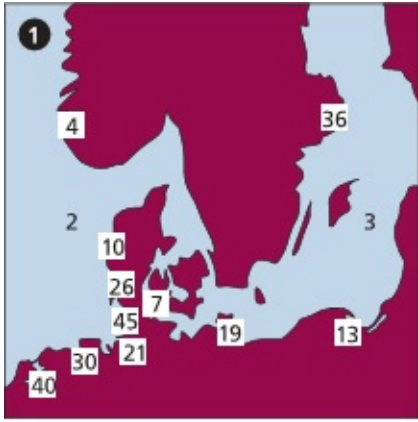

# Landkarte I

---

## **1–7 das Gradnetz der Erde *f***

- 1 der Äquator
- 2 der Breitengrad *m*
- 3 der Pol (Nordpol *od.* Südpol), ein Erdpol
- 4 der Meridian (Längengrad)
- 5 der Nullmeridian
- 6 die geografische Breite
- 7 die geografische Länge

## **8–10 Kartennetzentwürfe *m***

- 8 die Azimutalprojektion
- 9 die Kegelprojektion
- 10 die Zylinderprojektion

## **11–46 die Erdkarte (Weltkarte)**

- 11 die Wendekreise *m*
- 12 die Polarkreise *m*

## **13–19 die Erdteile *m* (die Kontinente *m*)**

- 13, 14 Amerika *n*
- 13 Nordamerika *n*
- 14 Südamerika *n*
- 15 Afrika *n*
- 16, 17 Eurasien *n*
- 16 Europa *n*
- 17 Asien *n*

18 Australien *n*

19 die Antarktis

### **20–27 das Weltmeer**

20 der Pazifische (Stille, Große) Ozean

21 der Atlantische Ozean

22 das Nördliche Eismeer

23 das Südliche Eismeer

24 der Indische Ozean

25 die Straße von Gibraltar, eine Meeresstraße *f*

26 das Mittelmeer (das europäische Mittelmeer)

27 die Nordsee, ein Randmeer *n*

### **28–30 die Legende (die Zeichenerklärung)**

28 die kalte Meeresströmung

29 die warme Meeresströmung

30 der Maßstab

### **31–46 die Meeresströmungen *f***

31 der Golfstrom

32 der Kuroschio

33 der Nordäquatorialstrom

34 der Äquatoriale Gegenstrom

35 der Südäquatorialstrom

36 der Brasilstrom

37 der Somalstrom

38 der Agulhasstrom

39 der Ostaustralstrom

40 der Kalifornische Strom

41 der Labradorstrom

42 der Kanarenstrom

43 der Humboldtstrom (Perustrom)

- 44** der Benguelastrom
- 45** die Westwinddrift
- 46** der Westaustralstrom

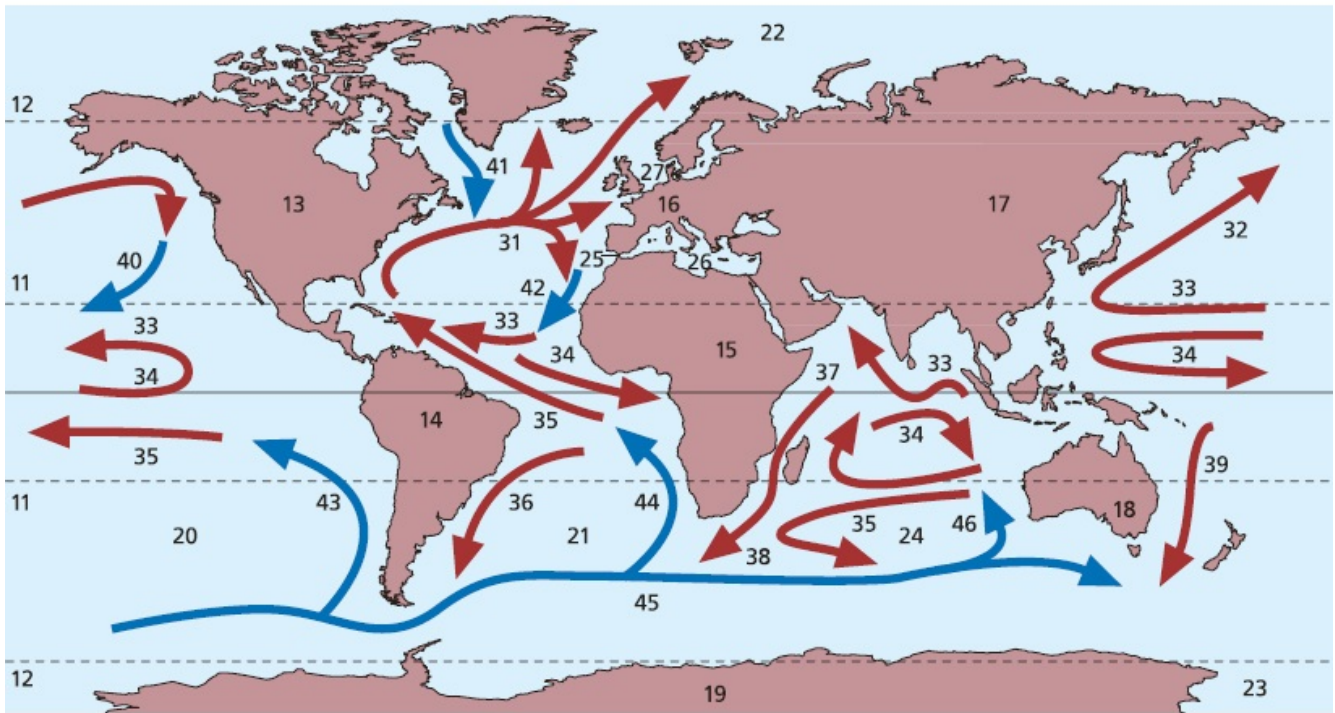
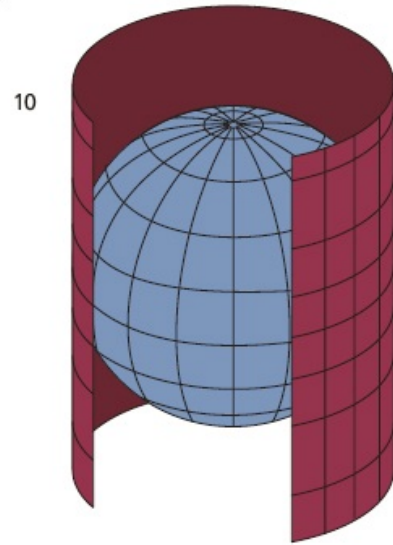
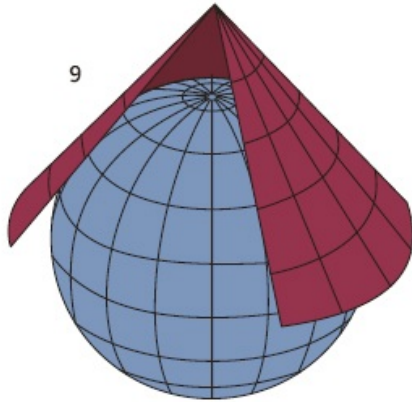
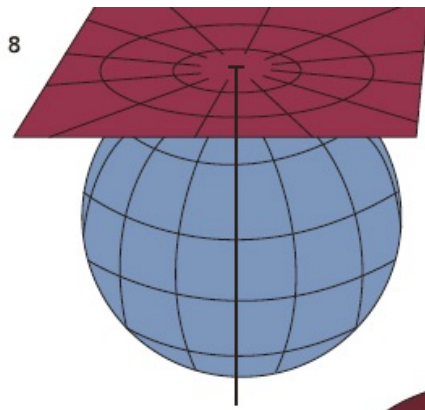
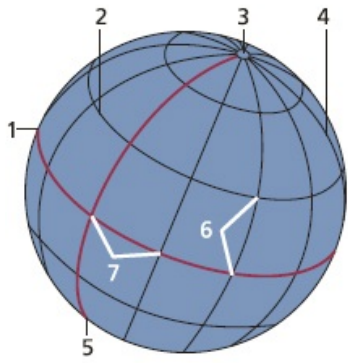

## Landkarte II

---

### 1–114 die Kartenzeichen $n$ einer topografischen Karte $f$ 1:25000

- 1 der Nadelwald
- 2 die Lichtung
- 3 das Forsthaus
- 4 der Laubwald
- 5 die Heide
- 6 der Segelflugplatz
- 7 der Sand
- 8 der Strandhafer
- 9 der Leuchtturm
- 10 die Wattgrenze
- 11 die Bake
- 12 die Tiefenlinien  $f$  (die Isobathen  $f$ )
- 13 der Mischwald
- 14 das Buschwerk
- 15 die Autobahn mit Auffahrt  $f$
- 16 die Bundesstraße (Fernverkehrsstraße)
- 17 die Wiese
- 18 die nasse Wiese
- 19 der Bruch (das Moor)
- 20 die Bahnlinie (die Hauptstrecke, die Hauptbahn)
- 21 die Bahnunterführung
- 22 die Nebenbahn
- 23 die Blockstelle
- 24 die Kleinbahn
- 25 der Planübergang (der schienengleiche Übergang)
- 26 die Haltestelle
- 27 die Villenkolonie

- 28 der Pegel
- 29 die Straße III. Ordnung *f*
- 30 die Windmühle
- 31 das Gradierwerk (die Saline)
- 32 der Funkturm
- 33 das Bergwerk
- 34 das verlassene Bergwerk
- 35 die Straße II. Ordnung *f*
- 36 die Fabrik
- 37 der Schornstein
- 38 der Drahtzaun
- 39 die Straßenüberfahrt
- 40 der Bahnhof
- 41 die Bahnüberführung
- 42 der Fußweg
- 43 der Durchlass
- 44 der schiffbare Strom
- 45 die Schiffbrücke
- 46 die Wagenfähre
- 47 die Steinmole
- 48 das Leuchtfeuer
- 49 die Steinbrücke
- 50 die Stadt
- 51 der Marktplatz
- 52 die große Kirche mit 2 Türmen *m*
- 53 das öffentliche Gebäude
- 54 die Straßenbrücke
- 55 die eiserne Brücke
- 56 der Kanal
- 57 die Kammerschleuse
- 58 die Landungsbrücke
- 59 die Personenfähre
- 60 die Kapelle

- 61 die Höhenlinien  $f$  (Isohypsen  $f$ )
- 62 das Kloster
- 63 die weit sichtbare Kirche
- 64 der Weinberg
- 65 das Wehr
- 66 die Seilbahn
- 67 der Aussichtsturm
- 68 die Stauschleuse
- 69 der Tunnel
- 70 der trigonometrische Punkt
- 71 die Ruine
- 72 das Windrad
- 73 die Windenergieanlage, eine Windkraftanlage
- 74 die Festung
- 75 das Altwasser
- 76 der Fluss
- 77 die Wassermühle
- 78 der Steg
- 79 der Teich
- 80 der Bach
- 81 der Wasserturm
- 82 die Quelle
- 83 die Straße I. Ordnung  $f$
- 84 der Hohlweg
- 85 die Höhle
- 86 der Kalkofen
- 87 der Steinbruch
- 88 die Tongrube
- 89 die Ziegelei
- 90 die Wirtschaftsbahn
- 91 der Ladeplatz
- 92 das Denkmal
- 93 das Schlachtfeld



- 94** das Gut, eine Domäne *f*
- 95** die Mauer
- 96** das Schloss
- 97** der Park
- 98** die Hecke
- 99** der unterhaltene Fahrweg
- 100** der Ziehbrunnen
- 101** der Einzelhof (der Weiler, der Einödhof)
- 102** der Feld- und Waldweg
- 103** die Kreisgrenze
- 104** der Damm
- 105** das Dorf
- 106** der Friedhof
- 107** die Dorfkirche
- 108** der Obstgarten
- 109** der Meilenstein
- 110** der Wegweiser
- 111** die Baumschule
- 112** die Schneise
- 113** die Starkstromleitung
- 114** die Hopfenanpflanzung (der Hopfengarten)

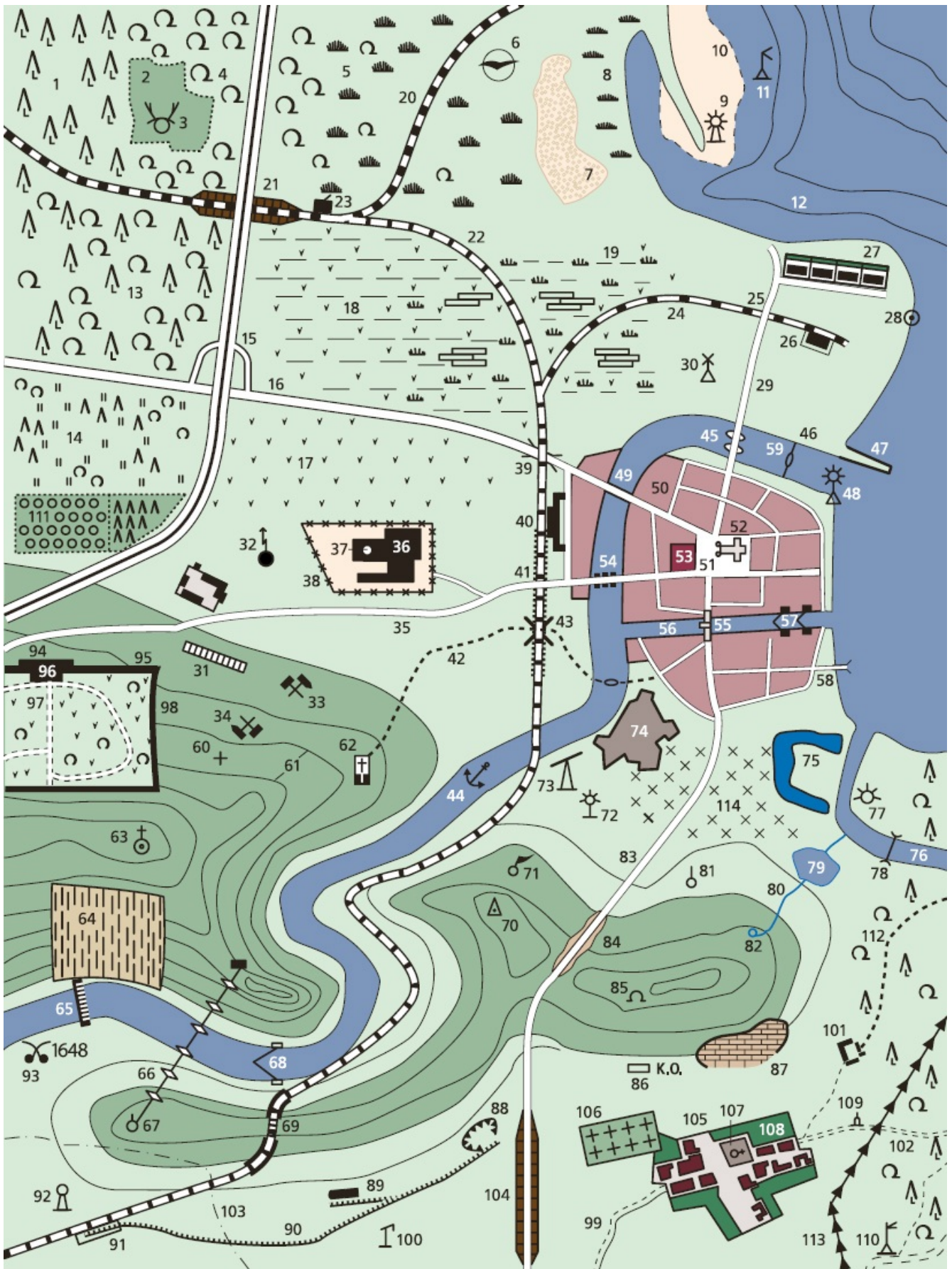

# Stadtkarte

---

## 1–38 die Kartenzeichen $n$ eines Stadtplans $m$

- 1 die bebaute Fläche
- 2 das öffentliche Gebäude
- 3 das Industriegelände
- 4 der Kleingarten (Garten)
- 5 der Park, eine Grünanlage  $f$
- 6 die Fußgängerzone
- 7 die Bushaltestelle
- 8 die U-Bahn (eine überwiegend unterirdisch verlaufende Bahn)
- 9 die S-Bahn (die Schnellbahn *od.* die Stadtbahn)
- 10 die Eisenbahn (Fernbahn)
- 11 die Personenfähre, eine Fähre
- 12 der Parkplatz
- 13 das Parkhaus
- 14 die Einkaufspassage, das Einkaufszentrum
- 15 die Informationsstelle (die Information, das Fremdenverkehrsamt, die Touristen information)
- 16 die Kirche
- 17 die Synagoge
- 18 die Moschee
- 19 das Museum
- 20 das Theater (die Oper), eine Kunststätte  $f$
- 21 das Denkmal
- 22 die Postfiliale (die Post)
- 23 die Polizeistation (die Polizei)
- 24 das Krankenhaus (die Klinik)
- 25 das Hallenbad, ein Schwimmbad
- 26 die Jugendherberge

- 27** das Stadion, eine Sportanlage *f*
- 28** der schiffbare Fluss
- 29** die Steinbrücke
- 30** die eiserne Brücke
- 31** der christliche Friedhof
- 32** der jüdische Friedhof
- 33** die Stadtmauer
- 34** das Wärmekraftwerk
- 35** die Kläranlage
- 36** die Müllverbrennungsanlage
- 37** die Böschung
- 38** der Bahnhof



# Mensch I

---

- 1** der menschliche Körper (2–104)
- 2** die Frau
- 3** der Mann
- 4** der Kopf
- 5** der Scheitel (der Wirbel)
- 6** der Hinterkopf
- 7** das Kopfhaar (Haar)
- 8** das Gesicht (9–24)
- 9** die Stirn (10 u. 11)
- 10** der Stirnhöcker
- 11** der Stirnwulst
- 12** die Schläfe
- 13** das Auge
- 14** das Jochbein (Wangenbein, der Backenknochen)
- 15** die Wange (die Kinnbacke, Backe)
- 16** die Nase
- 17** die Nasen-Lippen-Furche
- 18** das Philtrum (die Oberlippenrinne)
- 19** der Mund (mit den Lippen *f*)

- 20 der Mundwinkel
- 21 das Kinn
- 22 das Kinngrübchen (Grübchen)
- 23 die Kinnlade
- 24 das Ohr

## 25 **der Hals**

- 26 die Kehle (die Gurgel)
- 27 *ugs.* die Drosselgrube
- 28 der Nacken (das Genick)

## 29 **der Rumpf** (30–56)

### 30 **der Rücken** (31–34)

- 31 die Schulter
- 32 das Schulterblatt
- 33 die Lende
- 34 das Kreuz
- 35 die Achsel (die Achselhöhle, die Achselgrube)
- 36 die Achselhaare *n*

### 37 **die Brust** (der Brustkorb)

### 38 **die Brüste** *f* (die Brust, die Büste) (39–41)

- 39 die Brustwarze
- 40 der Warzenhof
- 41 der Busen
- 42 die Taille
- 43 die Flanke (die Weiche)
- 44 die Hüfte
- 45 der Nabel

**46** **der Bauch** (das Abdomen) (47–49)

**47** der Oberbauch

**48** der Mittelbauch

**49** der Unterbauch (der Unterleib)

**50** die Leistenbeuge (die Leiste)

**51** das Schambein (mit Schamhaaren *n*)

**52** der Penis

**53** der Hodensack

**54** **das Gesäß** (*ugs.* der Po, das Hinterteil)

**55** die Afterfurche (die Gesäßspalte, *ugs.* die Poritze)

**56** die Gesäßfalte (*ugs.* die Pofalte)

**57** **die Gliedmaßen** *f* (die Glieder *n*) (58–104)

**58** **der Arm**

**59** der Oberarm

**60** die Armbeuge

**61** der Ellbogen (Ellenbogen)

**62** der Unterarm

**63** die Faust

**64** **die Hand**

**65** der Daumen

**66** der Zeigefinger

**67** der Mittelfinger

**68** der Ringfinger

**69** der kleine Finger

**70** der Speichenrand

**71** der Ellenrand



- 72 der Handteller (die Hohlhand)
- 73 die Handlinien *f*
- 74 die Daumenfurche (*ugs.* die Lebenslinie)
- 75 die Fünffingerfurche (*ugs.* die Kopflinie)
- 76 die Dreifingerfurche (*ugs.* die Herzlinie)
- 77 der Daumenballen
- 78 das Handgelenk (die Handwurzel)
- 79 das Fingerglied
- 80 die Fingerbeere
- 81 die Fingerspitze
- 82 der Fingernagel (Nagel)
- 83 das Mündchen
- 84 der Knöchel
- 85 der Handrücken

## **86 das Bein**

- 87 der Oberschenkel
- 88 das Knie
- 89 die Kniekehle (die Kniebeuge)
- 90 der Unterschenkel
- 91 die Wade

## **92 der Fuß**

- 93 die große Zehe (der große Zeh)
- 94 die zweite Zehe
- 95 die Mittelzehe
- 96 die vierte Zehe
- 97 die kleine Zehe
- 98 der Zehennagel
- 99 der Ballen
- 100 der Wadenbeinknöchel (Knöchel)
- 101 der Schienbeinknöchel

- 102** der Fußrücken (der Spann, der Rist)
- 103** die Fußsohle
- 104** die Ferse (die Hacke, der Hacken)

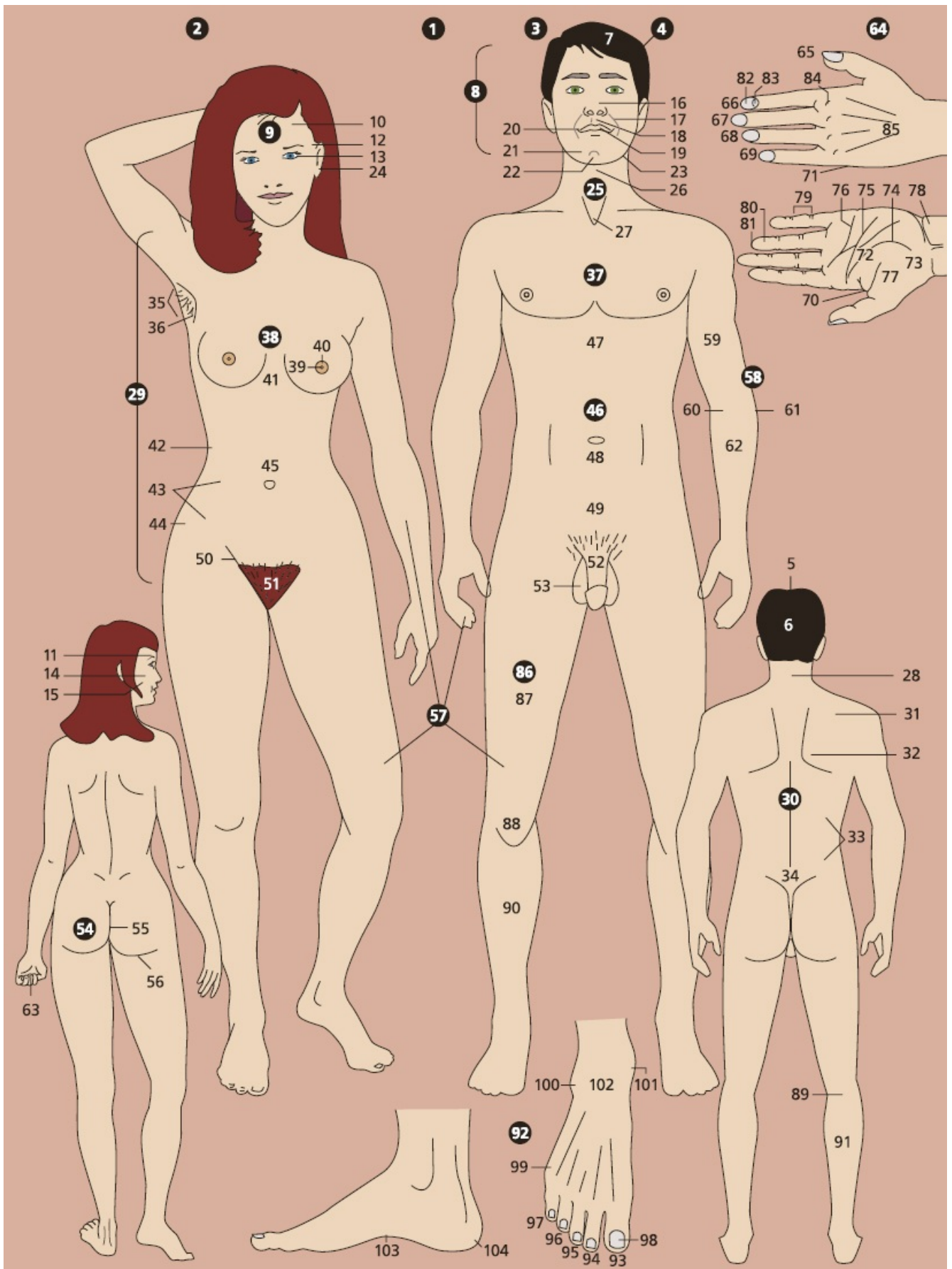

# Mensch II

---

- 1 das Skelett** (2–37)
  
- 2 die Wirbelsäule** (das Rückgrat) (3–6)
- 3** der Halswirbel
- 4** der Brustwirbel
- 5** der Lendenwirbel
- 6** das Steißbein
- 7** der Schultergürtel
- 8** das Schlüsselbein
- 9** das Schulterblatt
- 10** der Brustkorb
- 11** das Brustbein
- 12** die echten Rippen *f* (wahren Rippen)
- 13** die falschen Rippen *f*
- 14** der Rippenknorpel
  
- 15 der Arm**
- 16** der Oberarmknochen (das Oberarmbein)
- 17** die Speiche
- 18** die Elle
  
- 19 die Hand**
- 20** der Handwurzelknochen
- 21** der Mittelhandknochen
- 22** der Fingerknochen (das Fingerglied)

## **23 das Becken**

- 24 das Hüftbein
- 25 das Sitzbein
- 26 das Schambein
- 27 das Kreuzbein

## **28 das Bein**

- 29 das Oberschenkelbein
- 30 die Kniescheibe
- 31 das Wadenbein
- 32 das Schienbein

## **33 der Fuß**

- 34 die Fußwurzelknochen *m*
- 35 das Fersenbein
- 36 die Vorfußknochen *m*
- 37 die Zehenknochen *m*

## **38 der Schädel**

- 39 das Stirnbein
- 40 das linke Scheitelbein
- 41 das Hinterhauptbein
- 42 das Schläfenbein
- 43 der Gehörgang
- 44 das Unterkieferbein (der Unterkiefer)
- 45 das Oberkieferbein (der Oberkiefer)
- 46 das Jochbein
- 47 das Keilbein
- 48 das Siebbein
- 49 das Tränenbein
- 50 das Nasenbein

**51 der Kopf** [Schnitt]

**52** die Speiseröhre

**53** die Luftröhre

**54** der Kehldeckel

**55** die Zunge

**56 das Gehirn** [innere Strukturen]

**57** das Großhirn

**58** das Zingulum

**59** der Balken

**60** die Nervenbahn

**61** das Ammonshorn

**62** das Kleinhirn

**63** die Brücke

**64** das Stammhirn

**65** das verlängerte Mark

**66** das Rückenmark

**67 das Zwischenhirn**

**68** der Thalamus

**69** der Hypothalamus

**70** die Hirnanhangdrüse

**71** der Stirnlappen

**72 das äußere Gehirn**

**73** die Zentralfurche

**74** die Scheitel lappen *m*

**75** die Hinterhauptlappen *m*

**76** die Sylvius-Furche

**77** die Schläfenlappen *m*

**78** die Gehirnwindung

- 79 die Gehirnhäute** *f*
- 80** die weiche Hirnhaut
- 81** die harte Hirnhaut
- 82** der Schlemmkanal
- 83** die Spinnhautzotten *f*
- 84** die Spinnwebhaut
- 85** die Arterie
- 86** die Hirnrinde
- 87** die zarte Bindegewebshülle

- 88 die Gehirnhälften** *f*
- 89** die linke Hemisphäre
- 90** die rechte Hemisphäre
- 91** die Längsfurche

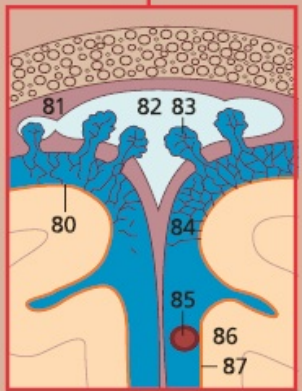
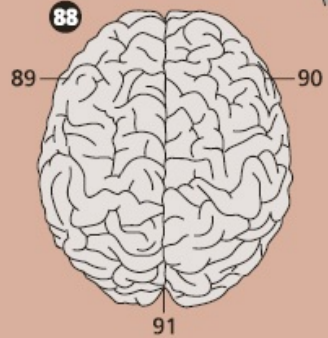
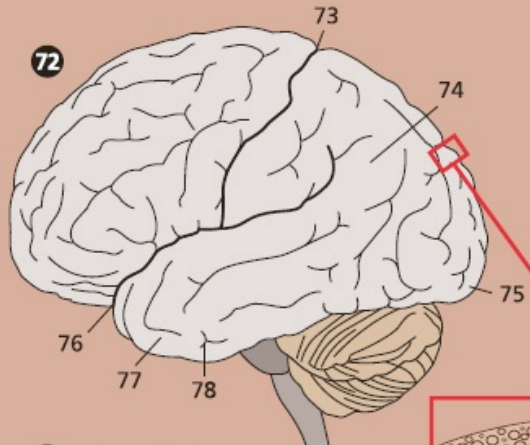
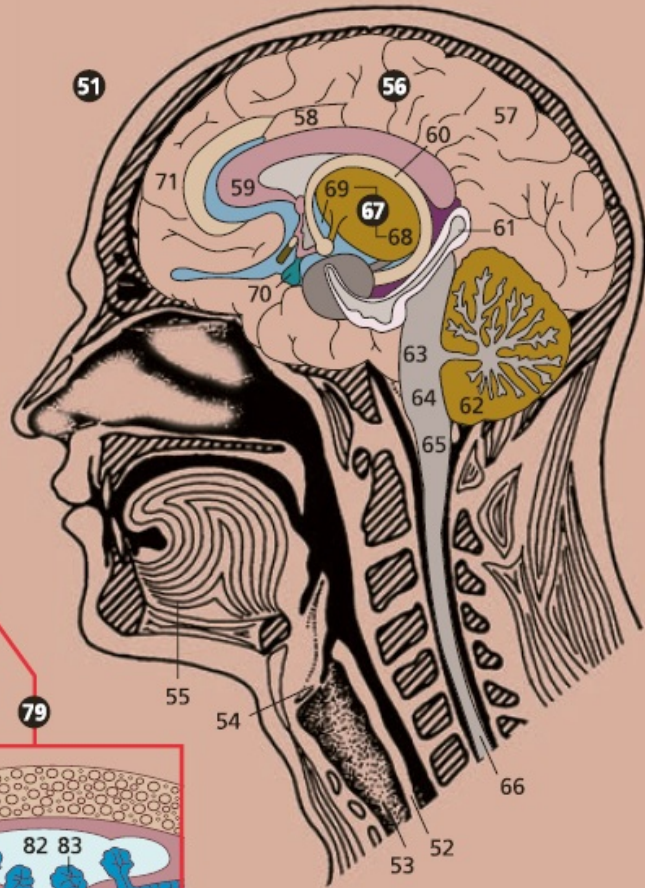
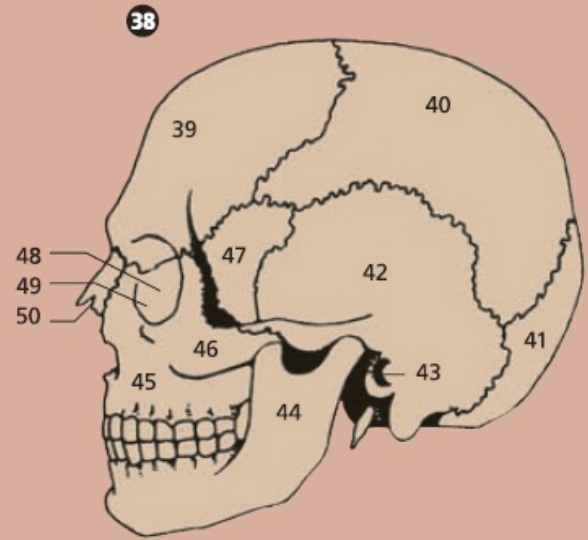
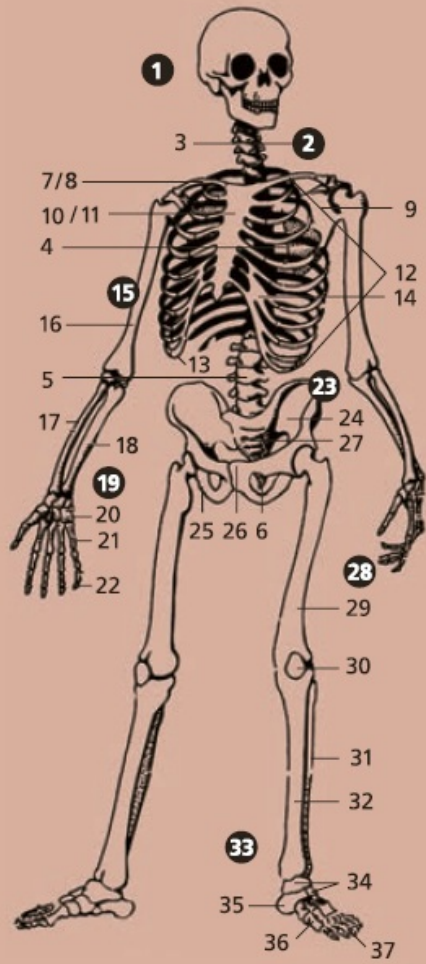



# Mensch III

---

## 1–21 der Blutkreislauf

- 1 die Halsschlagader, eine Arterie *f*
- 2 die Halsblutader, eine Vene *f*
- 3 die Schläfenschlagader
- 4 die Schläfenvene
- 5 die Stirnschlagader
- 6 die Stirnvene
- 7 die Schlüsselbeinschlagader
- 8 die Schlüsselbeinvene
- 9 die obere Hohlvene
- 10 der Aortenbogen (die Aorta)
- 11 die Lungenschlagader mit venösem Blut *n*
- 12 die Lungenvene mit arteriellem Blut *n*
- 13 die Lungen *f*
- 14 das Herz
- 15 die untere Hohlvene
- 16 die Bauchaorta (die absteigende Aorta)
- 17 die Hüftschlagader
- 18 die Hüftvene
- 19 die Schenkelschlagader
- 20 die Schienbeinschlagader
- 21 die Pulsschlagader

## 22–33 das Nervensystem

- 22 das Großhirn
- 23 das Zwischenhirn
- 24 das verlängerte Mark

- 25 das Rückenmark
- 26 die Brustnerven *m*
- 27 das Armgeflecht
- 28 der Speichennerv
- 29 der Ellenerv
- 30 der Hüftnerf (Beinnerv, Ichiassnerf) [hinten liegend]
- 31 der Schenkelnerv
- 32 der Schienbeinnerv
- 33 der Wadennerv

### **34–64 die Muskulatur**

- 34 der Kopfhalter (der Nicker)
- 35 der Schultermuskel (Deltamuskel)
- 36 der große Brustmuskel
- 37 der zweiköpfige Armmuskel (der Bizeps)
- 38 der dreiköpfige Armmuskel (der Trizeps)
- 39 der Armspeichenmuskel
- 40 der radiale Handbeuger
- 41 die kurzen Daumenmuskeln *m*
- 42 der große Sägemuskel
- 43 der schräge Bauchmuskel
- 44 der gerade Bauchmuskel
- 45 der Schneidermuskel
- 46 der Unterschenkelstrecker
- 47 der Schienbeinmuskel
- 48 die Achillessehne
- 49 der Abzieher der großen Zehe *f* ein Fußmuskel *m*
- 50 die Hinterhauptmuskeln *m*
- 51 die Nackenmuskeln *m*
- 52 der Kapuzenmuskel (Kappenmuskel)
- 53 der Untergrätenmuskel
- 54 der kleine runde Armmuskel
- 55 der große runde Armmuskel

- 56** der lange radiale Handstrecker
- 57** der gemeinsame Fingerstrecker
- 58** der ulnare Handbeuger
- 59** der breite Rückenmuskel
- 60** der große Gesäßmuskel
- 61** der zweiköpfige Unterschenkelbeuger
- 62** der Zwillingswadenmuskel
- 63** der gemeinsame Zehenstrecker
- 64** der lange Wadenbeinmuskel

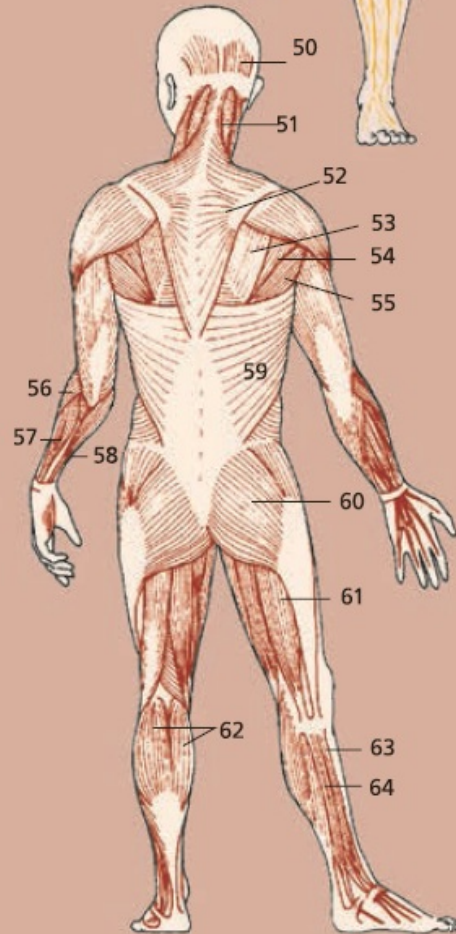
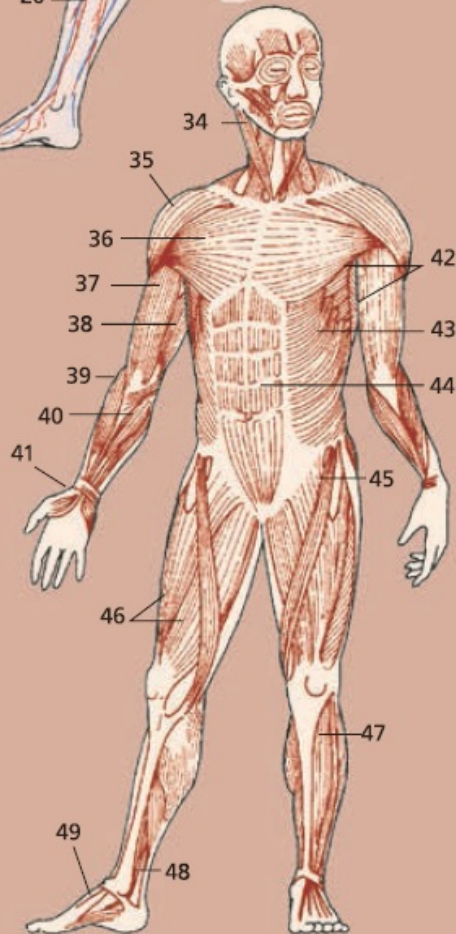
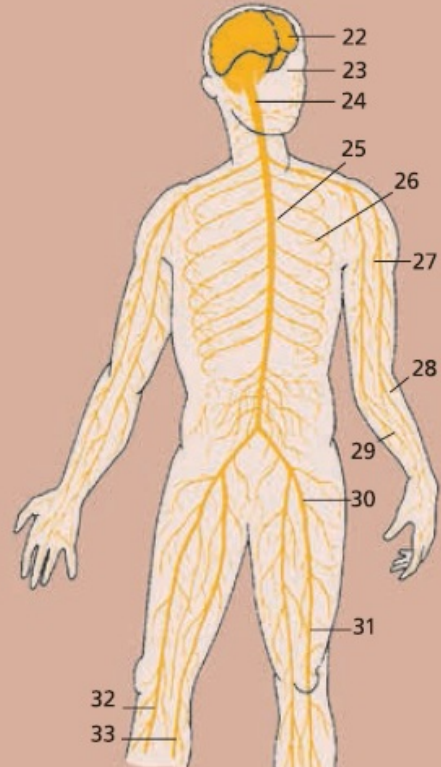
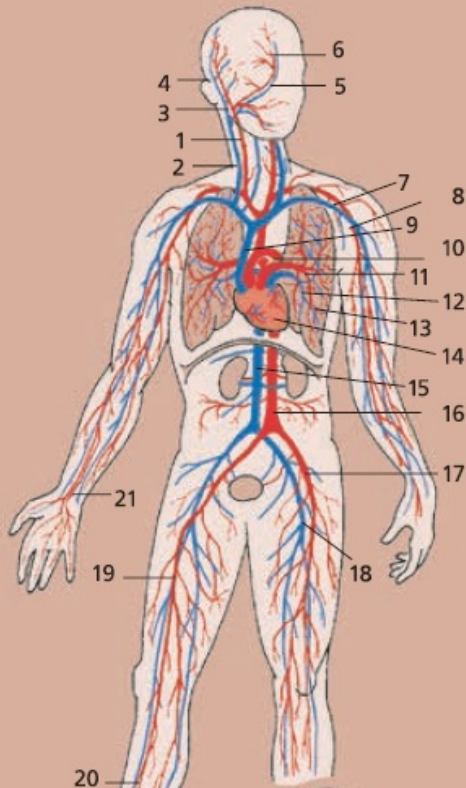

# Mensch IV

---

- 1 der Kopf und der Hals**
- 2 der Kopfhalter (der Kopfnicker, Nicker)
- 3 der Hinterhauptmuskel
- 4 der Schläfenmuskel
- 5 der Stirnmuskel
- 6 der Ringmuskel des Auges *n*
- 7 die mimischen Gesichtsmuskeln *m*
- 8 der große Kaumuskel
- 9 der Ringmuskel des Mundes *m*
- 10 die Ohrspeicheldrüse
- 11 der Lymphknoten
- 12 die Unterkieferdrüse
- 13 die Halsmuskeln *m*
- 14 der Adamsapfel [nur beim Mann]
  
- 15 der Mund und der Rachen** (16–45)
- 16 die Oberlippe
- 17 das Zahnfleisch
  
- 18 das Gebiss** (19–21, 31–42, 45)
- 19 der Schneidezahn
- 20 der Eckzahn
- 21 die Backenzähne *m*
- 22 der Mundwinkel
- 23 der harte Gaumen
- 24 der weiche Gaumen (das Gaumensegel)
- 25 das Zäpfchen

- 26 die Gaumenmandel (Mandel)
- 27 die Rachenhöhle (der Rachen)
- 28 die Zunge
- 29 die Unterlippe
- 30 der Oberkiefer

### 31 **der Zahn**

- 32 die Krone
- 33 die Wurzel

### 34 **der Backenzahn**

- 35 die Wurzelhaut
- 36 der Zement
- 37 der Zahnschmelz
- 38 das Zahnbein
- 39 die Pulpa (das Zahnmark)
- 40 die Pulpahöhle
- 41 die Nerven  $m$  und Blutgefäße  $n$
- 42 der Wurzelkanal
- 43 der Oberkieferknochen
- 44 der Alveolarknochen
- 45 die Zahnwurzelkanalöffnung

### 46 **das Auge**

- 47 die Augenbraue
- 48 das Oberlid
- 49 das Unterlid
- 50 die Wimper
- 51 die Pupille
- 52 die Iris (die Regenbogenhaut)
- 53 die Augenmuskeln  $m$
- 54 der Augapfel

- 55 der Glaskörper
- 56 die Hornhaut
- 57 die Linse
- 58 die Netzhaut
- 59 der blinde Fleck
- 60 der Sehnerv

**61 die Haut**

- 62 das Haar
- 63 die Pore
- 64 die Hornhaut (die Epidermis)
- 65 die Oberhaut
- 66 die Lederhaut
- 67 die Unterhaut
- 68 das Bindegewebe
- 69 das Fettgewebe
- 70 die Talgdrüse
- 71 der Haarbalg (der Haarfollikel)
- 72 die Schweißdrüse
- 73 der Nerv
- 74 das Blutgefäß

**75 die Nase**

- 76 die Nasenhöhle
- 77 die Nasenmuscheln *f*
- 78 die Keilbeinhöhle
- 79 die Stirnbeinhöhle
- 80 das Nasenbein
- 81 die Nasenscheidewandknorpel *m*
- 82 der Nasenknorpel
- 83 die Ohrtrumpete

**84 das Gleichgewichts- und Gehörorgan**

85 das äußere Ohr

86 die Ohrmuschel

87 das Ohrläppchen

88 der Gehörgang

89 das Mittelohr

90 das Trommelfell

91 die Paukenhöhle

92 die Gehörknöchelchen *n*: der Hammer, der Amboss, der Steigbügel

**93 das innere Ohr**

94 das Labyrinth

95 die Schnecke

96 der Gehörnerv

97 die eustachische Röhre



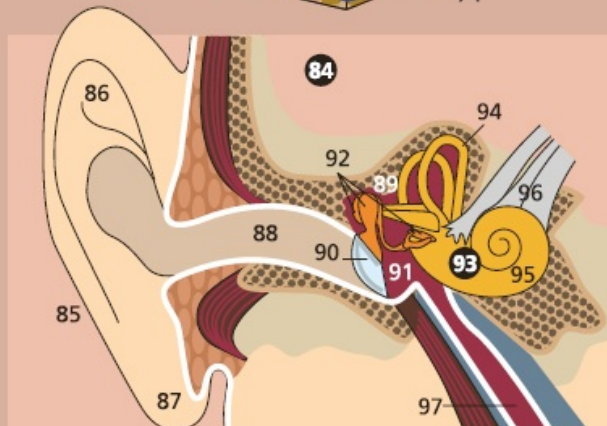
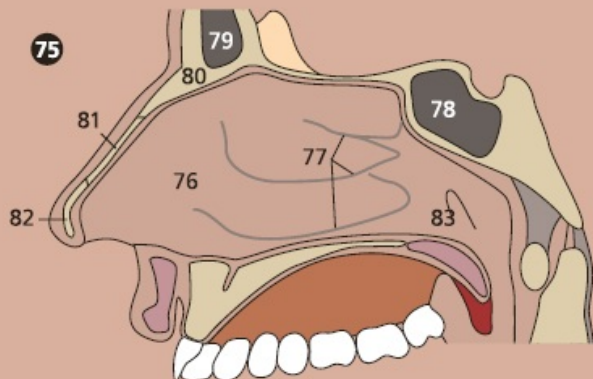
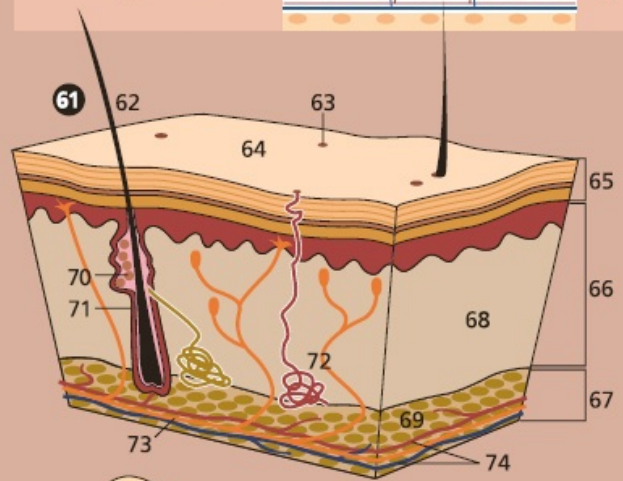
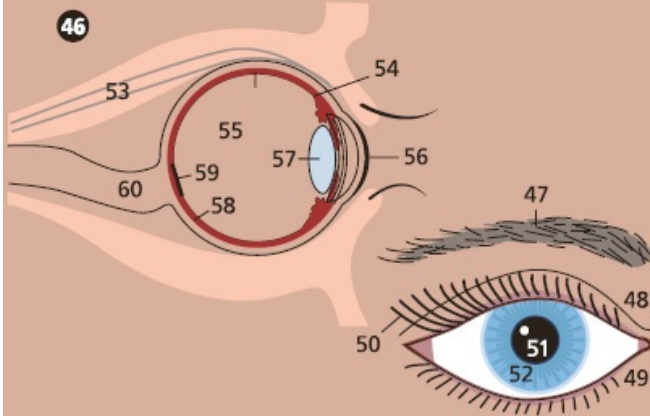
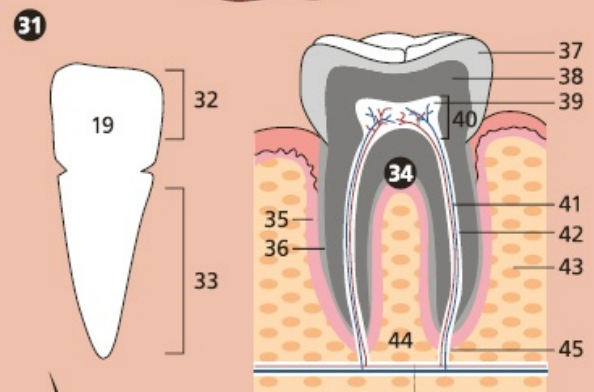
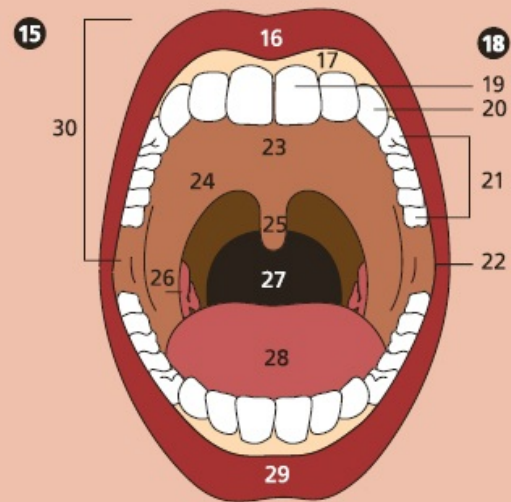
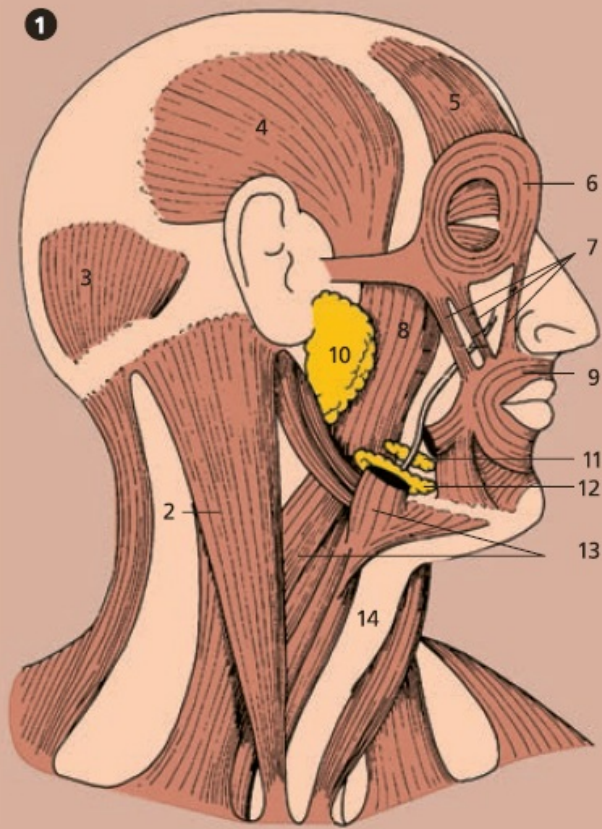

# Mensch V

---

**1 die inneren Organe** *n* [von vorn] (1–41)

**2** die Schilddrüse

**3 der Kehlkopf** (4 u. 5)

**4** das Zungenbein

**5** der Schildknorpel

**6** die Luftröhre

**7** der Luftröhrenast (die Bronchie)

**8 die Lunge** (9 u. 10)

**9** der rechte Lungenflügel

**10** der obere Lungenlappen [Schnitt]

**11** das Herz

**12** das Zwerchfell

**13** die Leber

**14** die Gallenblase

**15** die Milz

**16** der Magen

**17 der Darm** (18–28)

**18 der Dünndarm** (19–21)

**19** der Zwölffingerdarm

**20** der Leerdarm

**21** der Krummdarm

**22 der Dickdarm** (23-28)

**23** der Blinddarm

**24** der Wurmfortsatz

**25** der aufsteigende Grimmdarm

**26** der quer liegende Grimmdarm

**27** der absteigende Grimmdarm

**28** der Mastdarm

**29** die Speiseröhre

**30 das Herz** (31 u. 32)

**31** das Herzohr

**32** die vordere Längsfurche

**33** das Zwerchfell

**34** die Milz

**35** die rechte Niere

**36** die Nebenniere

**37 die linke Niere** [Längsschnitt]

**38** der Nierenkelch

**39** das Nierenbecken

**40** der Harnleiter

**41** die Harnblase

**42 die Leber** [hochgeklappt] (43 u. 44)

**43** das Leberband

**44** der Leberlappen

**45** die Gallenblase

**46** der gemeinsame Gallengang

**47** der Gallenblasengang

**48** der Lebergang

**49** die Pfortader

**50** die Speiseröhre

**51** **der Magen** (52 u. 53)

**52** der Magenmund

**53** der Pförtner

**54** der Zwölffingerdarm

**55** die Bauchspeicheldrüse

**56** **das Herz** [Längsschnitt] (57–70)

**57** der Vorhof

**58** **die Herzklappen** *f* (59 u. 60)

**59** die dreizipflige Klappe

**60** die Mitralklappe

**61** das Segel

**62** die Aortenklappe

**63** die Pulmonalklappe

**64** die Herzkammer

**65** die Kammerscheidewand

**66** die obere Hohlvene

**67** die Aorta

**68** die Lungenschlagader

**69** die Lungenvene

**70** die untere Hohlvene

**71** das Bauchfell

**72** das Kreuzbein

**73** das Steißbein

**74** der Mastdarm

**75** der After

**76** der Schließmuskel

77 der Damm

78 die Schambeinfuge

**79 die männlichen Geschlechtsorgane** *n* [Längsschnitt] (80–91)

80 das männliche Glied (der Penis)

81 der Schwellkörper

82 die Harnröhre

83 die Eichel

84 die Vorhaut

85 der Hodensack

86 der Hoden

87 der Nebenhoden

88 der Samenleiter

89 die Cowper-Drüse

90 die Vorsteherdrüse

91 die Samenblase

92 die Harnblase

**93 die weiblichen Geschlechtsorgane** *n* [Längsschnitt]

94 die Gebärmutter

95 die Gebärmutterhöhle

96 der Eileiter

97 die Fimbrien *f*

98 der Eierstock

99 der Follikel mit dem Ei *n*

100 der äußere Muttermund

101 die Scheide

102 die Schamlippe

103 der Kitzler

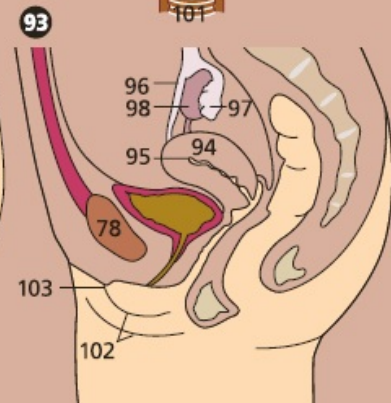
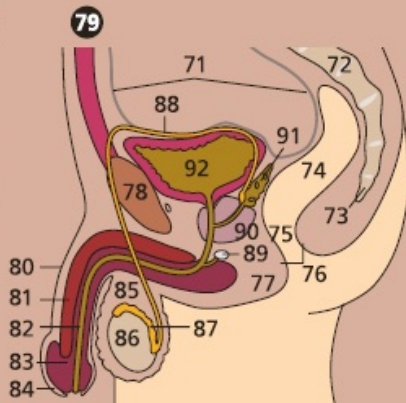
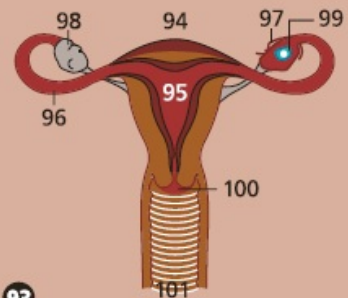
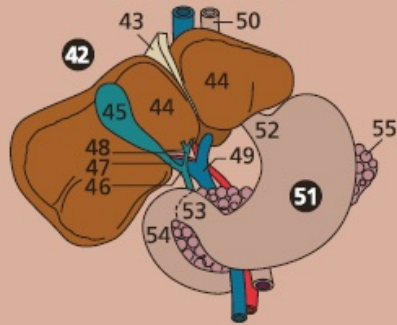
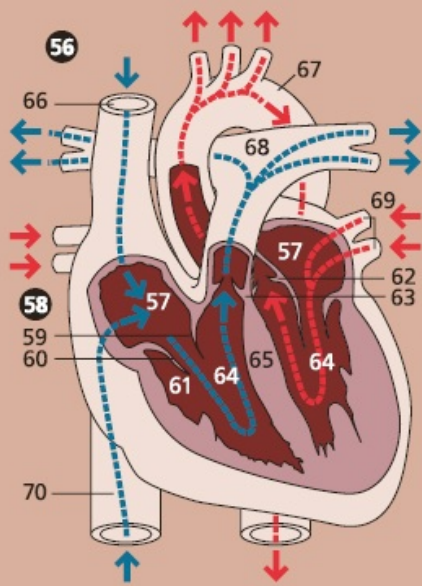
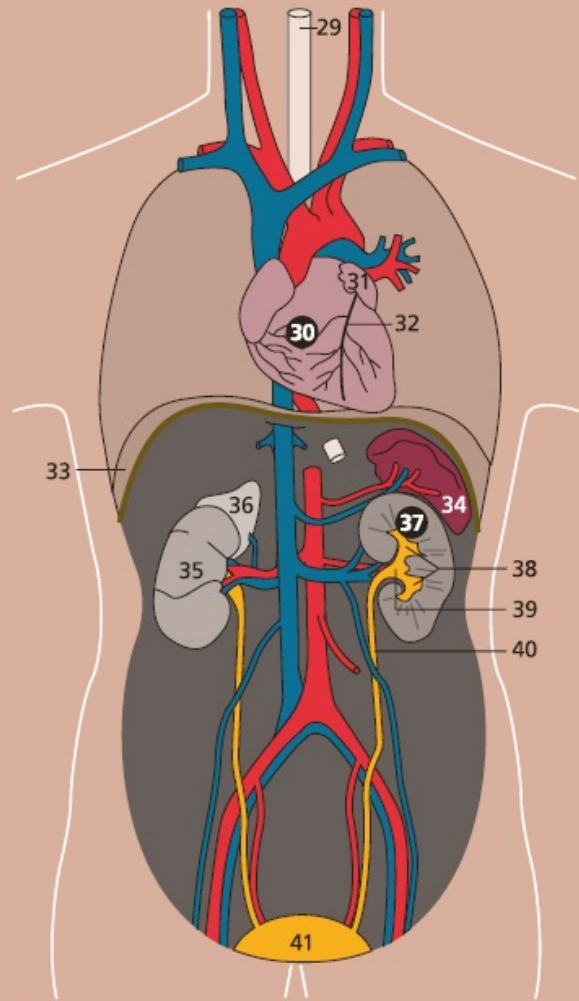
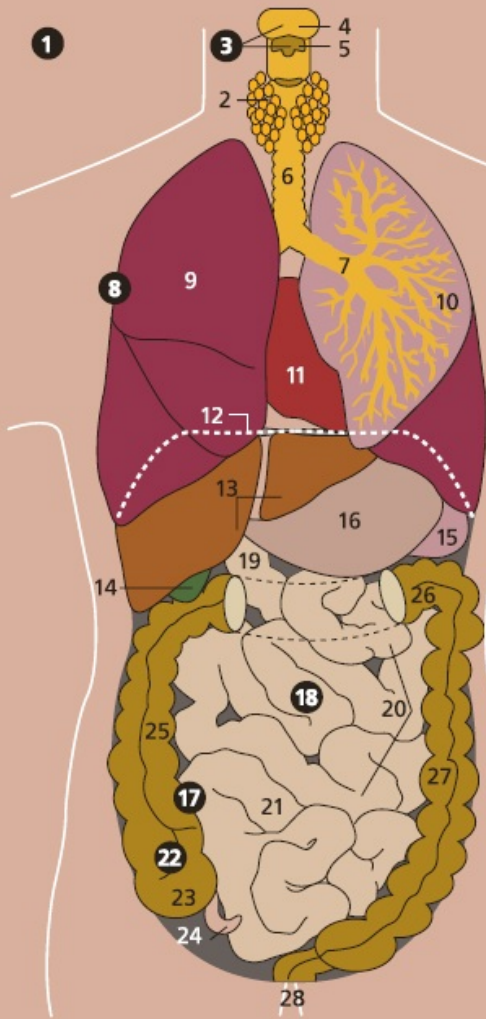

# Mensch VI

---

- 1 die menschliche Zelle und ihre Organellen  $f$**
- 2 die Zellmembran
- 3 das Zytoplasma (Grundplasma)
- 4 der Zellkern mit Kernpore  $f$
- 5 das Chromosom (das Erbkörperchen)
- 6 das endoplasmatische Netz (das endoplasmatische Retikulum)
- 7 das Zentralkörperchen (die Zentriole)
- 8 der Golgi-Apparat
- 9 das Lysosom
- 10 die Ribosomen  $n$
- 11 das Fetttröpfchen
- 12 eine Ausstülpung der Zellmembran  $f$
- 13 das Mitochondrium
  
- 14 das Chromosom**
- 15 das Chromosom (diploid)
- 16 der Chromosomenarm (das Chromatid)
- 17 der kurze Chromosomenarm
- 18 der lange Chromosomenarm
- 19 der Zentromer
- 20 das Gen
- 21 das Nukleosom, bestehend aus ca. 8 Histonen  $n$  und 200 Basenpaaren  
 $n$
- 22 das Histon (das Bindemolekül)
  
- 23 die Desoxyribonukleinsäure-Struktur (DNS-Struktur)**
- 24 die Doppelhelix

- 25 das Basenpaar aus zwei Nukleinbasen  $f$  (Adenin  $n$  [A] und Thymin  $n$  [T] oder Cytosin  $n$  [C] und Guanin  $n$  [G])  
26 das Basentriplett aus drei Basenpaaren  $n$

- 27 **die Zellteilung** (die Mitose)  
28 die Prophase (Vorphase)  
29 die Zentralspindel  
30 der Zellkern (der Nukleus) mit Nukleolus  $m$   
31 die fortschreitende Prophase  
32 die Metaphase  
33 der Spindelapparat  
34 die Anaphase  
35 die Spindelfaser  
36 die Äquatorialebene  
37 die Tochterchromosomen  $n$  am Spindelpol  $m$   
38 die Telophase (Endphase)

- 39 **die Reifeteilung** (die Meiose)  
40 die erste Reifeteilung  
41 die Chromosomenfäden  $m$   
42 die Paarung  
43 die Verdickung  
44 die Überkreuzung (das Crossing-over)  
45 die ausgetauschten Bruchstücke  $n$   
46 die Zellteilung  
47 die Chromatiden  $n$

- 48 **die zweite Reifeteilung**  
49 die Keimzellen  $f$



1

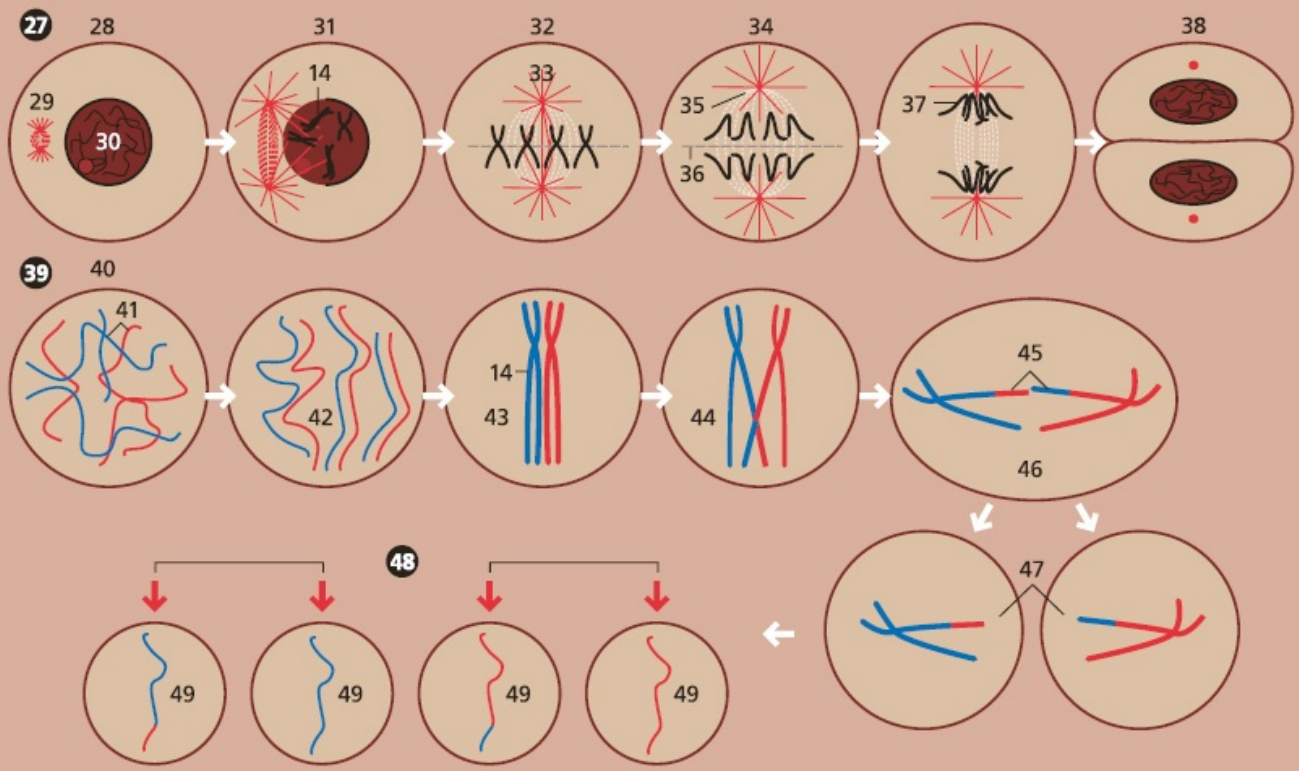
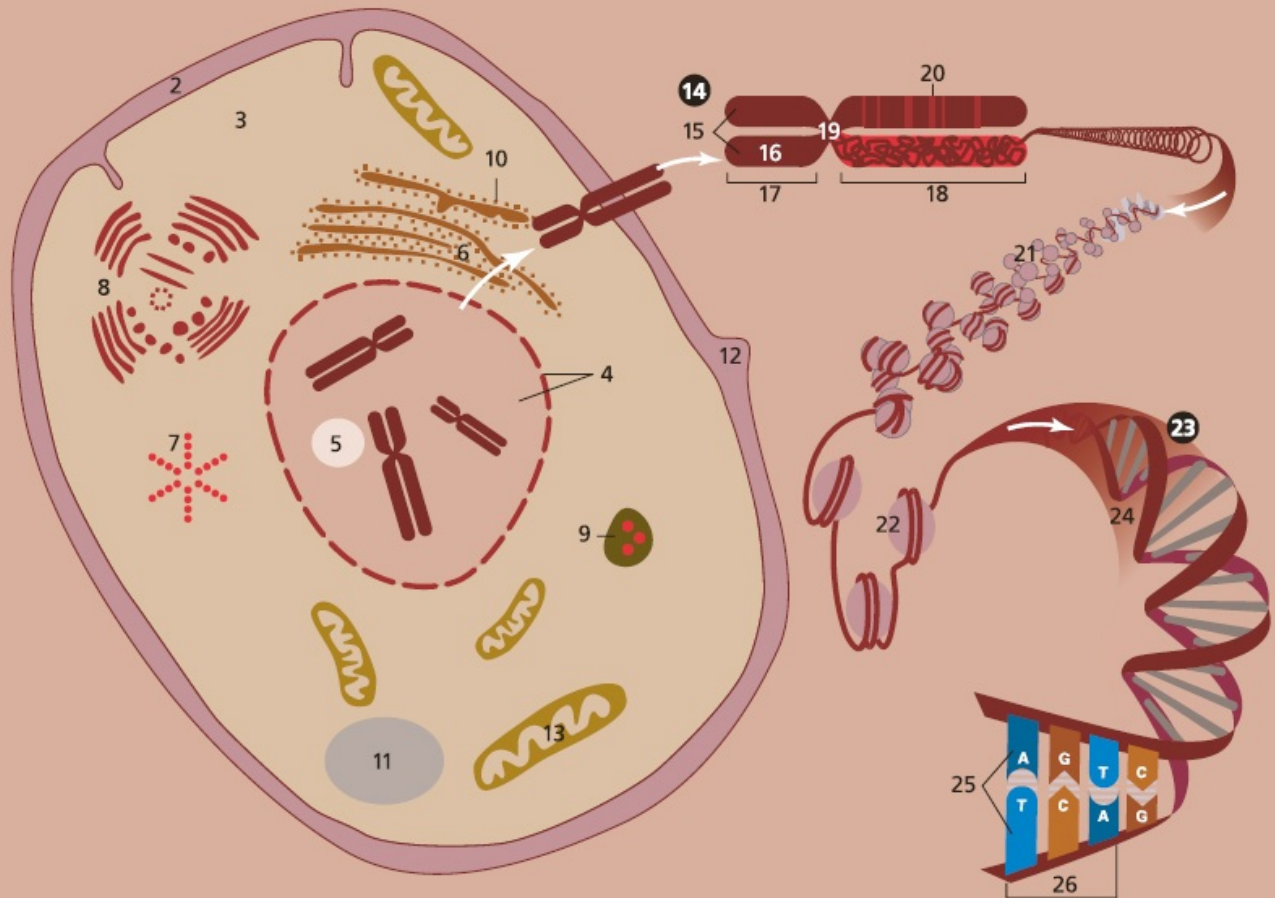

# Mensch VII

---

- 1 die Befruchtung der Eizelle  $f$  (2–29)**
  
- 2 die Samenzelle
- 3 der Zellkern der Samenzelle  $f$
- 4 die Akrosomen  $n$
- 5 die Zellmembran
  
- 6 die Eizelle** (die Oozyte, das Ei)
- 7 die Follikelepithelzellen  $f$
- 8 die Zona pellucida (die Glashaut)
- 9 das Polkörperchen (Richtungskörperchen)
- 10 die zweite Reifeteilung
- 11 die Akrosommembran
- 12 der weibliche Vorkern
  
- 13 der Eileitertransport**
- 14 der Gelbkörper
- 15 der Follikel
- 16 der Eierstock
- 17 die Fimbrien  $f$
- 18 der Eileiter
- 19 der männliche Vorkern
- 20 die Eizelle nach der Ovulation  $f$
- 21 die Befruchtung der Eizelle  $f$
- 22 die Eizelle mit männlichem und weiblichem Vorkern  $m$
- 23 die erste Furchungsteilung

- 24 das Zweizellenstadium nach 30 Stunden  $f$
- 25 das Morulastadium nach 3 Tagen  $m$
- 26 der Eintritt in die Gebärmutterhöhle nach 4 Tagen  $m$
- 27 die Gebärmutterhöhle
- 28 die Blastozyste nach 4,5 bis 5 Tagen  $m$
- 29 die Einnistung

### **30 die Schwangerschaft**

- 31 der Embryo
- 32 der Uterus
- 33 der Mutterkuchen (die Plazenta)
- 34 die Nabelschnur
- 35 der Gebärmutterhals
- 36 der Schleimpfropf
- 37 die Fruchtwasserhöhle (Amionhöhle mit Fruchtwasser  $n$ )
- 38 die Schwangerschaft in der Frühphase  $f$  (bis zur 12. Woche  $f$ )
- 39 der Fetus (der Fötus) in der 28. Schwangerschaftswoche  $f$
- 40 die Schwangerschaft in der 40. Woche  $f$

### **41 die Geburt**

- 42 der Gebärmutterhals
- 43 der äußere Muttermund
- 44 die Scheide (die Vagina)
- 45 die Fruchtwasserblase
- 46 das Steißbein
- 47 der Geburtskanal
- 48 die Bandscheibe zwischen 5. Lendenwirbel  $m$  und Kreuzbein  $n$
- 49 die Symphyse
- 50 das Neugeborene

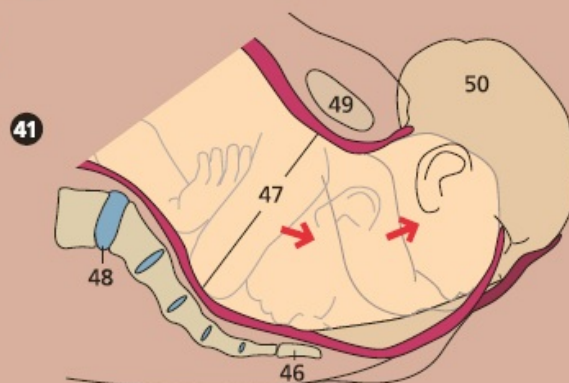
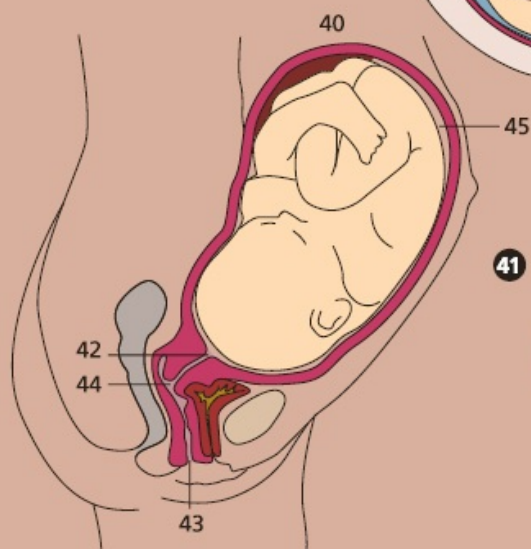
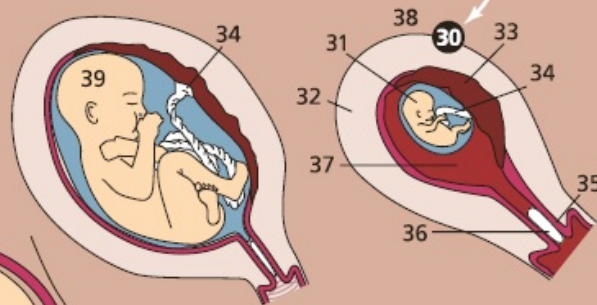
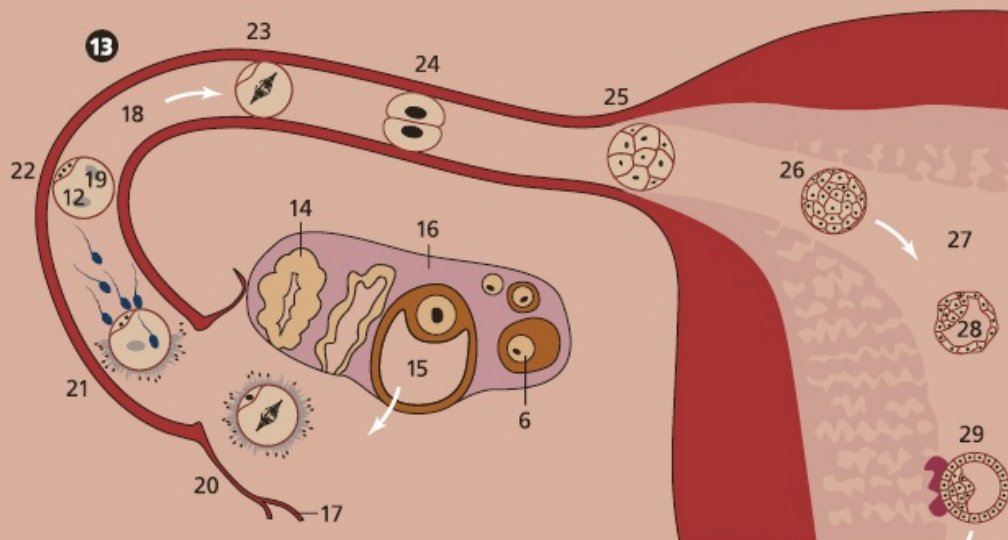
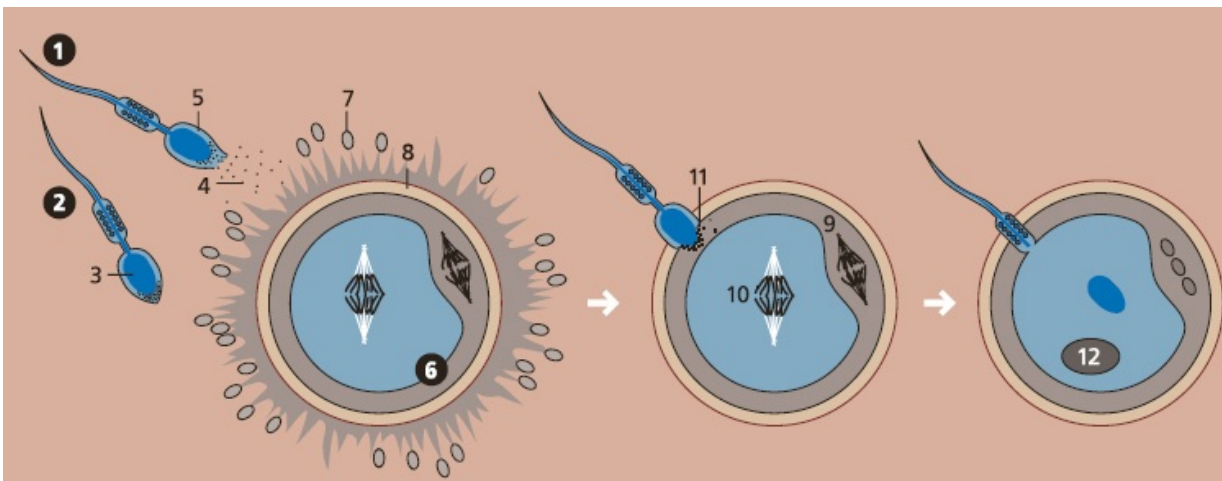

# Erste Hilfe (Unfallhilfe)

---

- 1 die Notverbände  $m$**
- 2 der Armverband
- 3 das Dreieck[s]tuch als Armtragetuch (die Armschlinge)
- 4 der Kopfverband
- 5 das Verbandpäckchen
- 6 der Schnellverband
- 7 die keimfreie Mullauflage
- 8 das Heftpflaster
- 9 die Wunde
- 10 die Mullbinde
- 11 der behelfsmäßige Stützverband eines gebrochenen Glieds  $n$
- 12 das gebrochene Bein
- 13 die Schiene
- 14 das Kopfpolster
  
- 15 Maßnahmen  $f$  zur Blutstillung  $f$**  (das Abbinden eines Blutgefäßes  $n$ )
- 16 die Abdrückstellen  $f$  der Schlagadern  $f$
- 17 die Notaderpresse am Oberschenkel  $m$
- 18 der Stock als Knebel  $m$  (der Drehgriff)
- 19 der Druckverband
  
- 20 die Bergung und Beförderung  $f$  eines Verletzten  $m$**  (eines Verunglückten  $m$ )
- 21 der Rautek-Griff (zur Bergung  $f$  eines Verletzten  $m$  aus einem Unfallfahrzeug  $n$ )
- 22 der Helfer
- 23 der Verletzte (der Verunglückte)

- 24 der Kreuzgriff
- 25 der Tragegriff
- 26 die Behelfstrage aus Stöcken *m* und einer Jacke *f*
  
- 27 die Lagerung Bewusstloser *m od. f* und die künstliche Atmung**  
(die Wiederbelebung)
- 28 die stabile Seitenlage (die NATO-Lage)
- 29 der Bewusstlose
- 30 die Mund-zu-Mund-Beatmung (*Variante*: Mund-zu-Nase-Beatmung)
- 31 die Elektrolunge, ein Wiederbelebungsapparat *m*, ein Atemgerät *n*
- 32 die Wiederbelebung (die Herzmassage)
  
- 33 die Rettung bei Eisunfällen *m***
- 34 der im Eis *n* Eingebrochene
- 35 der Retter
- 36 das Seil
- 37 der Tisch (o. ä. Hilfsmittel *n*)
- 38 die Leiter
- 39 die Selbstrettung
  
- 40 die Rettung Ertrinkender *m od. f***
- 41 der Befreiungsgriff bei Umklammerung *f*
- 42 der Ertrinkende
- 43 der Rettungsschwimmer
- 44 das Abschleppen (Transportgriffe *m*)
- 45 der Achselgriff
- 46 der Kopfgriff

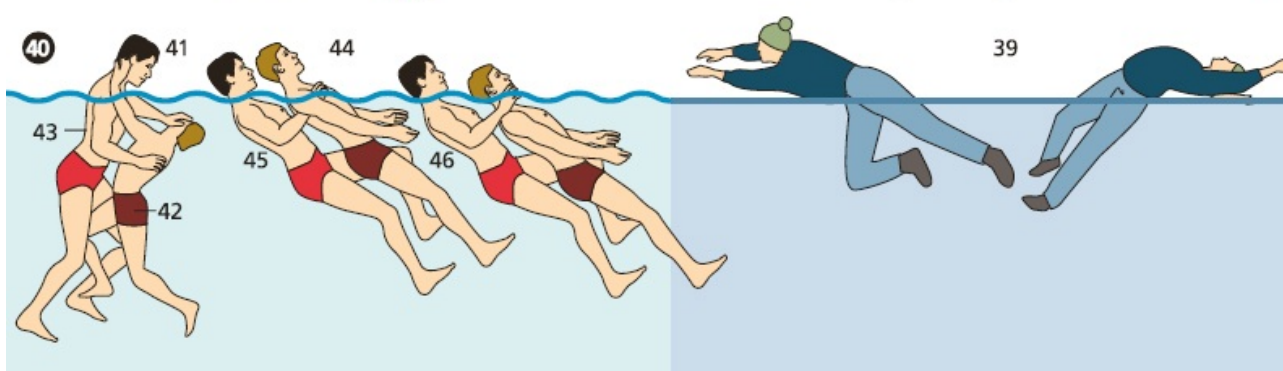
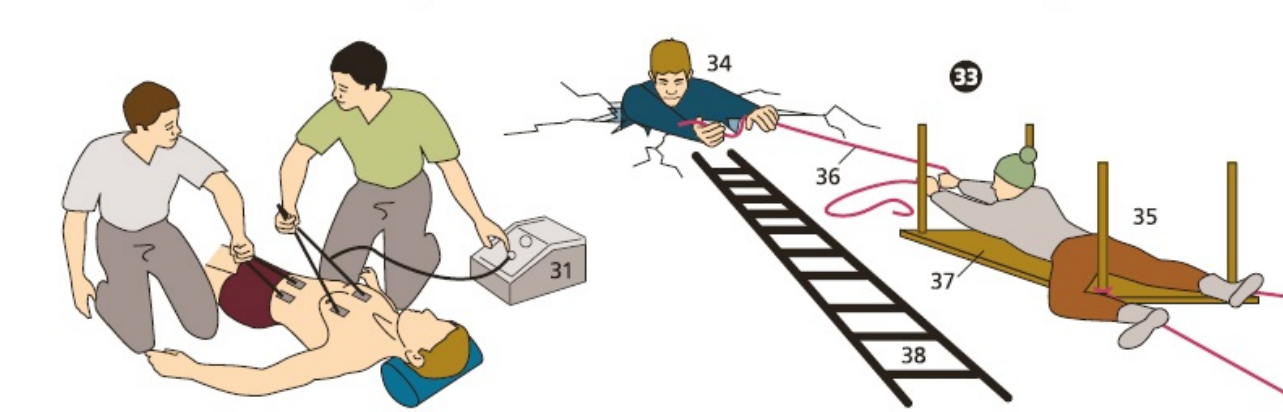
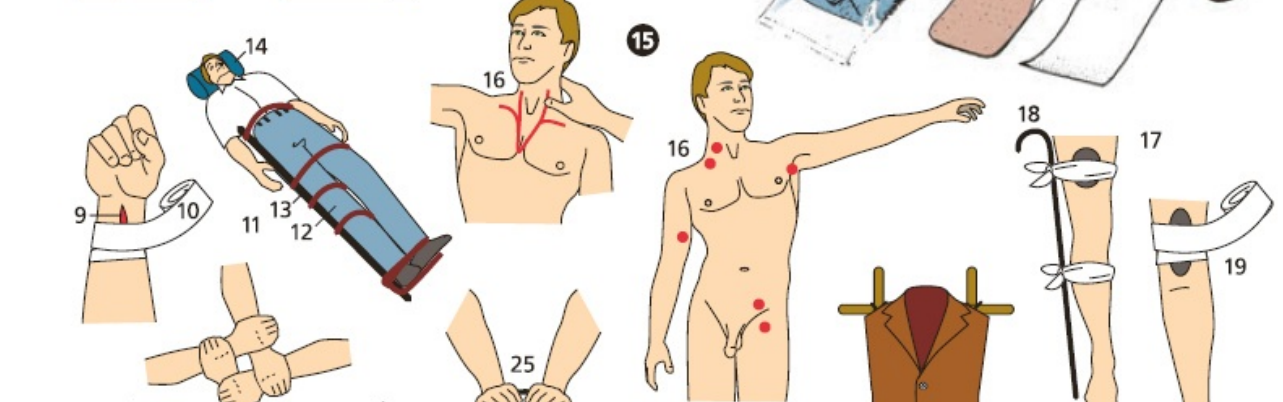
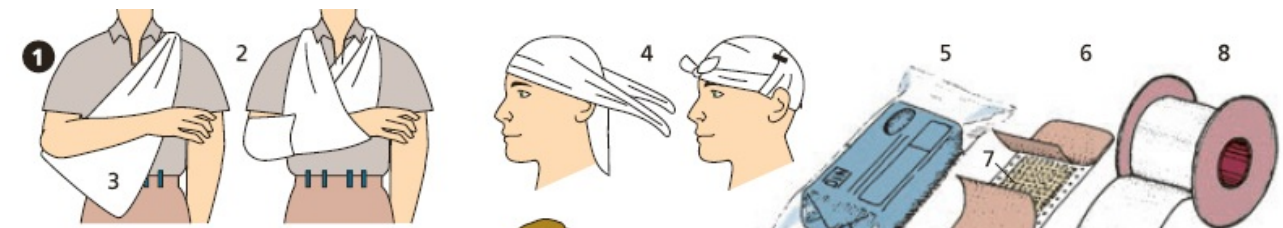

# Arzt I

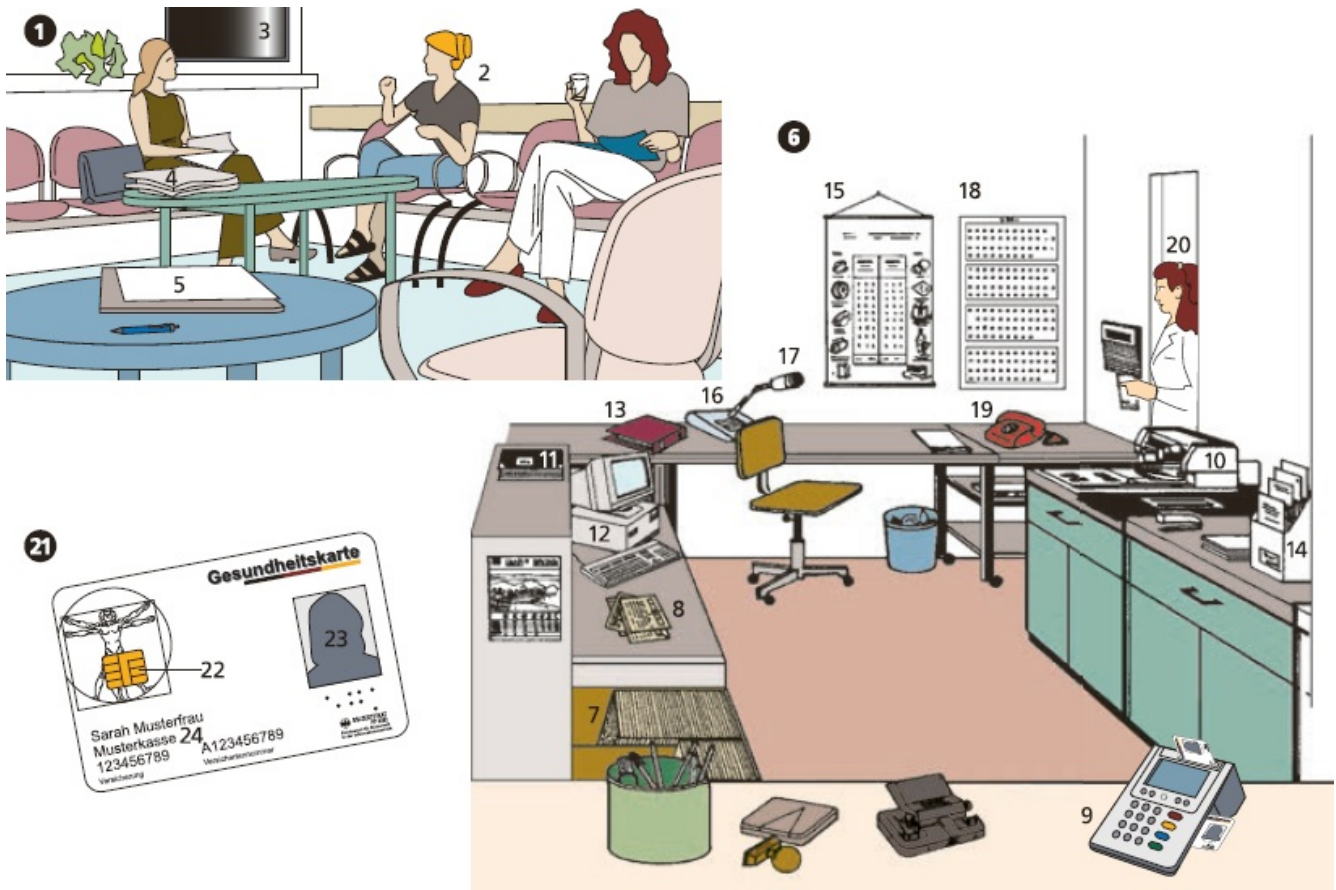

- 1 **der Warteraum** (das Wartezimmer) (2–5)
- 2 die Patientin (*männl* der Patient)
- 3 Wartezimmer-Fernseher mit Infotainment
- 4 die ausgelegten Zeitschriften *f*
- 5 der Patientenfragebogen
  
- 6 **der Empfang** (die Aufnahme, die Rezeption) (7–20)
- 7 die Patientenkartei



- 8 die Patientenkarte (das Krankenblatt)
- 9 das eGK-Chipkartenterminal (Kartenlesegerät)
- 10 der Rezept- bzw. Praxisdrucker
- 11 das Terminbuch
- 12 der Personal Computer (der PC)
- 13 der Schriftverkehrsordner
- 14 die Patientenbroschüren
- 15 die Schautafel
- 16 die Gegensprechanlage
- 17 das Mikrofon
- 18 der Wandkalender
- 19 das Telefon
- 20 die medizinische Fachangestellte (die MFA)
  
- 21 **die elektronische Gesundheitskarte (eGK) (22–24)**
- 22 der Prozessorchip
- 23 das Patientenfoto
- 24 die Patientendaten *pl* mit der Versichertennummer *f*

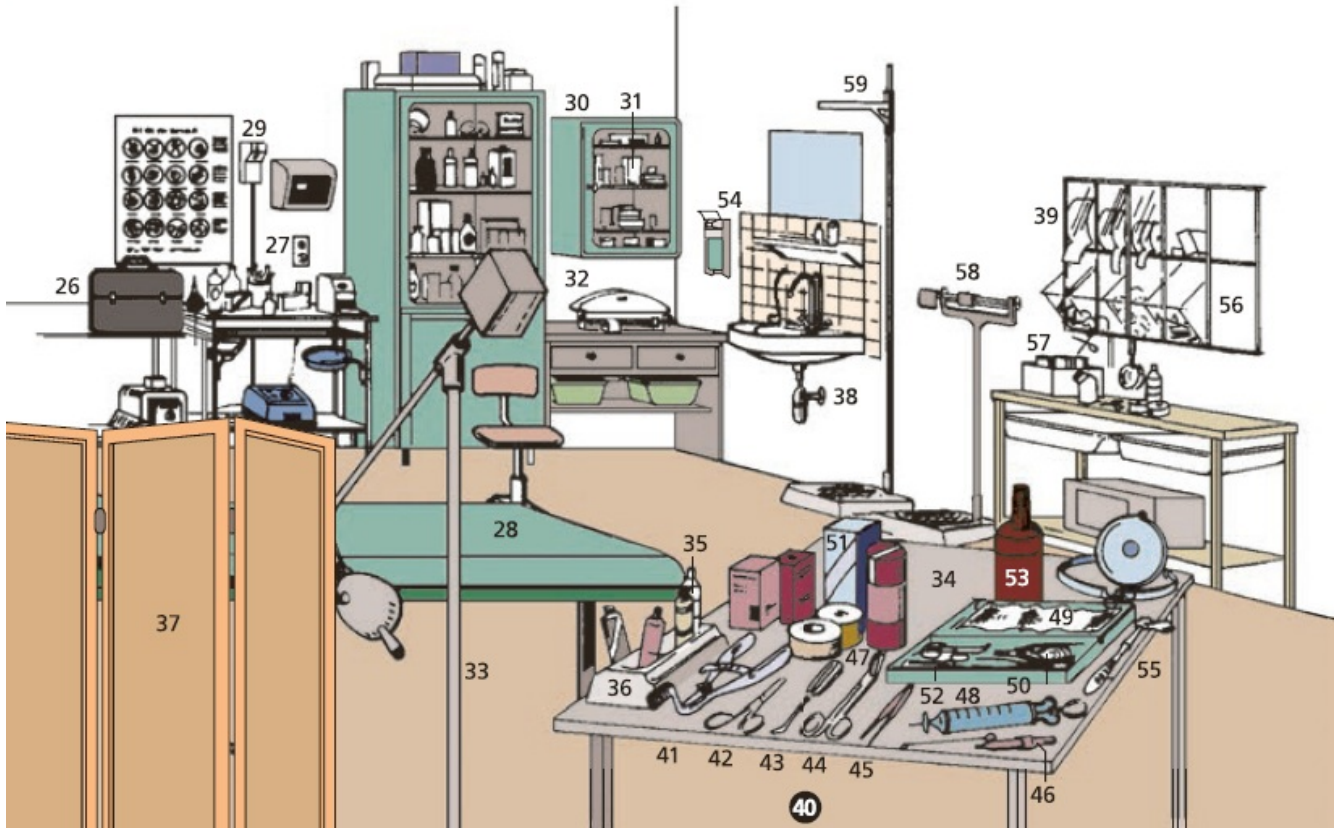

## 25 der Behandlungsraum (26–59)

- 26 die Arzttasche
- 27 das Gegensprechgerät
- 28 die Untersuchungsliege
- 29 der Tupferspender
- 30 das Wandschränkchen
- 31 die Medikamente *n*
- 32 die Babywaage
- 33 die Eingriffslampe
- 34 der Verbandtisch
- 35 die Salbentube
- 36 der Tubenständer
- 37 der Paravent / Sichtschutz
- 38 das Handwaschbecken
- 39 das Verbandmaterial

**40 die Behandlungsinstrumente  $n$  für die kleine Chirurgie (41–57)**

41 der Mundsperrer

42 die Kocher-Klemme

43 der scharfe Löffel

44 die gekröpfte Schere

45 die Pinzette

46 die Knopfsonde

47 das Heftpflaster

48 die Spritze für Spülungen  $f$  von Ohr  $n$  oder Blase  $f$

49 das chirurgische Nahtmaterial

50 die gebogene chirurgische Nadel

51 der sterile Wundverband

52 der Nadelhalter

53 die Sprühdose zur Hautdesinfektion  $f$

54 der Händedesinfektionsmittelspender

55 der Reflexhammer

56 der Pflaster- und Kleinteilespender

57 die Einmalinjektionsnadeln  $f$  und -spritzen  $f$

58 die Personenwaage, eine Laufgewichtswaage  $f$

59 der Körpergrößenmesser

# Arzt II

---

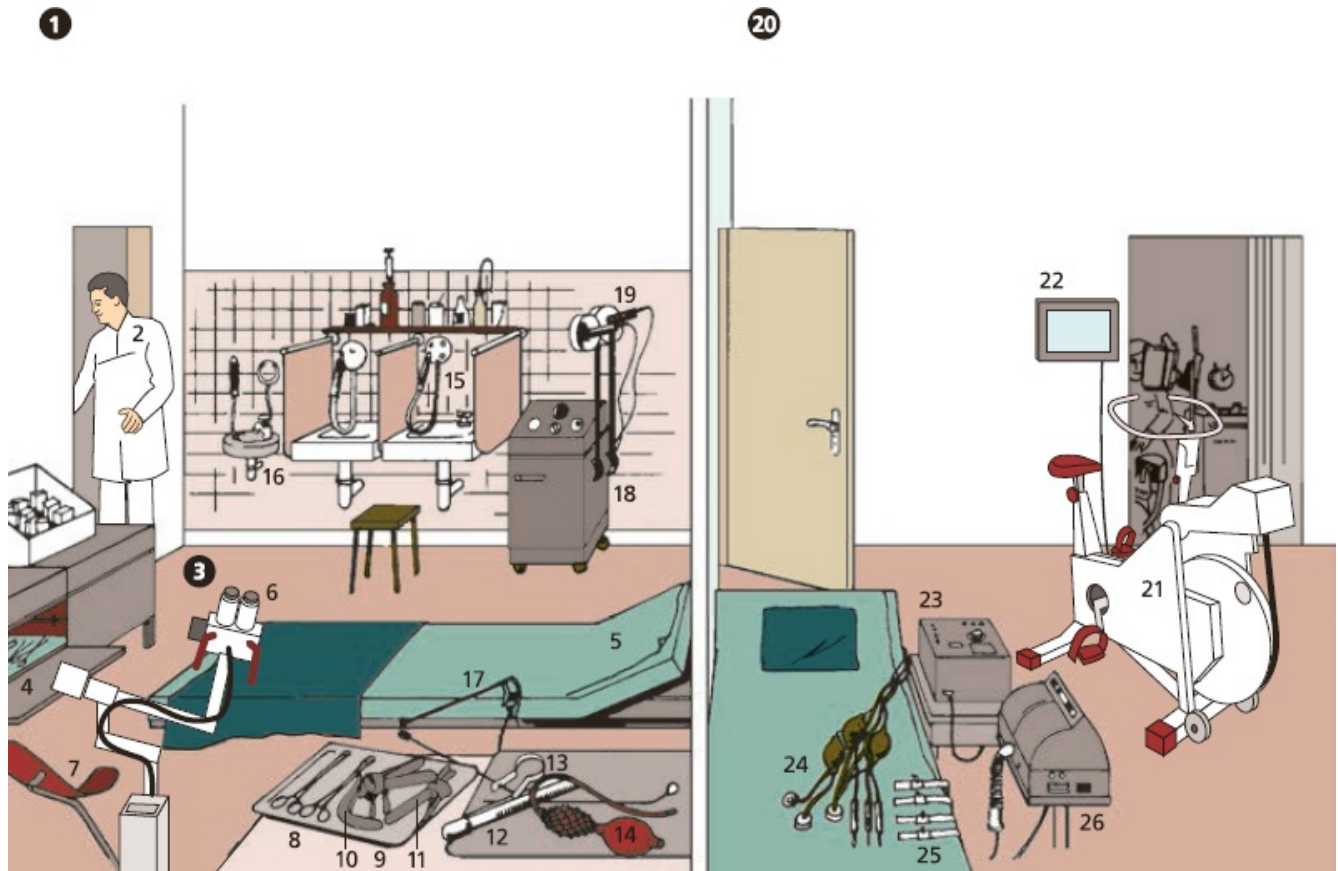

**1** das Sprechzimmer (Konsultationszimmer)

**2** der Arzt für Allgemeinmedizin  $f$  (der Allgemeinmediziner)

**3** gynäkologische und proktologische Untersuchungsinstrumente  $n$   
(4–17)

**4** die Vorwärmung der Instrumente  $n$  auf Körpertemperatur  $f$

**5** die Untersuchungsliege

**6** das Kolposkop

**7** der Beinhalter

- 8 die Kornzangen  $f$  (die Tupferhalter  $m$ )
- 9 das Scheidenspekulum (der Scheidenspiegel)
- 10 das untere Blatt des Scheidenspiegels  $m$
- 11 die Platinöse (für Abstriche  $m$ )
- 12 das Rektoskop
- 13 die Biopsiezange für das Rektoskop
- 14 der Luftinsufflator für die Rektoskopie
- 15 der Inhalator
- 16 das Spülbecken (für Auswurf  $m$ )
- 17 das Urethroskop
- 18 das Diathermiegerät (Kurzwellengerät, Kurzwellenbestrahlungsgerät)
- 19 der Radiator

## 20 die Ergometrie

- 21 das Fahrradergometer
- 22 der Monitor des EKGs  $n$  und der Puls- und Atemfrequenz  $f$  während der Belastung  $f$ )
- 23 das EKG-Gerät (der Elektrokardiograf)
- 24 die Saugelektroden  $f$
- 25 die Ansnallektroden  $f$  zur Ableitung  $f$  von den Gliedmaßen  $f$
- 26 das Spirometer (zur Messung  $f$  der Atemfunktionen  $f$ )

27

31

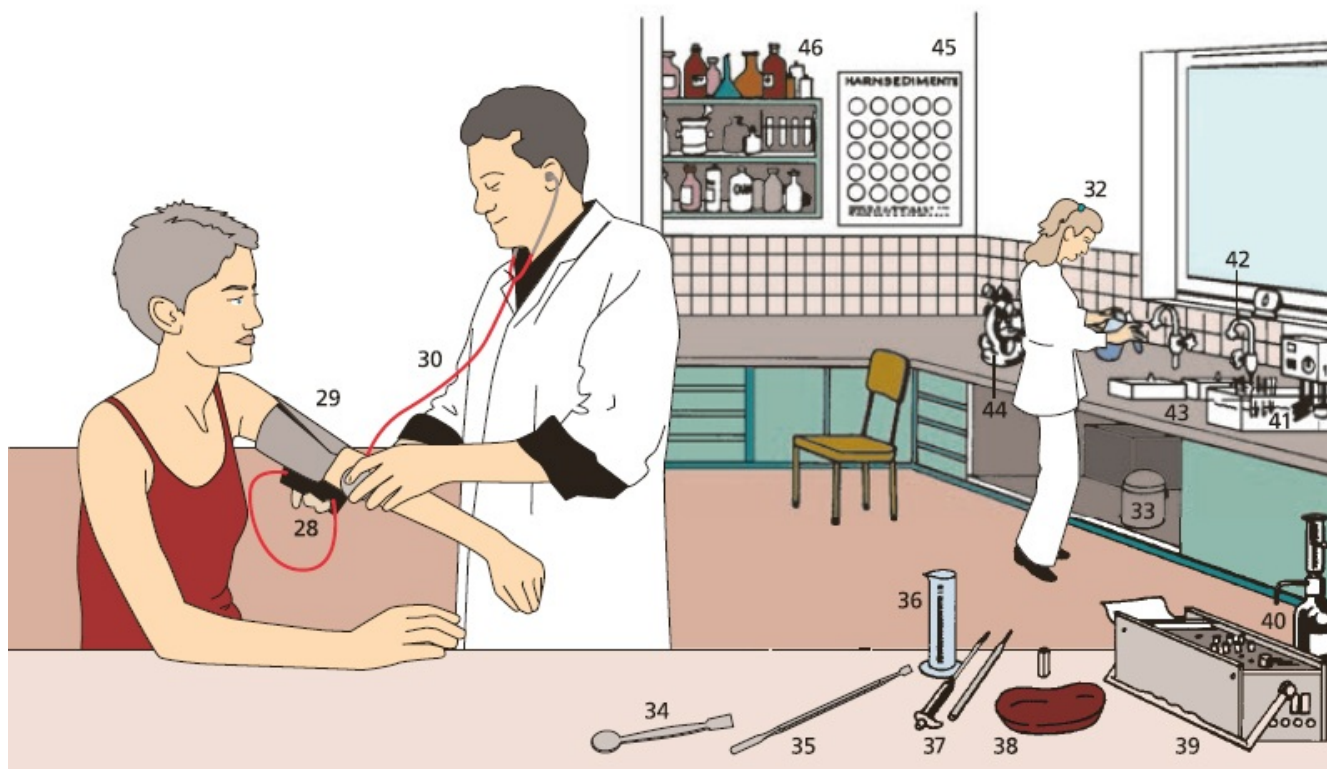

**27 die Blutdruckmessung (28–30)**

28 der Blutdruckmesser

29 die Luftmanschette

30 das Stethoskop

**31 das Labor (das Laboratorium)**

32 die medizinischtechnische Assistentin (die MTA)

33 die Zentrifuge

34 der Labor- und Chemikalienlöffel

35 der Spatel

36 der Messzylinder

37 die automatische Pipette

38 die Nierenschale

39 das tragbare Elektrokardiogrammgerät (EKG-Gerät) für den

Notfalleinsatz *m*

- 40** das automatische Pipettiergerät
- 41** das thermokonstante Wasserbad
- 42** der Wasseranschluss mit Wasserstrahlpumpe *f*
- 43** die Färbeschale (für die Färbung der Blutausrichie *m*, Sedimente *n* und Abstriche *m*)
- 44** das binokulare Forschungsmikroskop
- 45** die Harnsedimentstafel
- 46** das Regal mit den Chemikalien *f*

# Zahnarzt

---

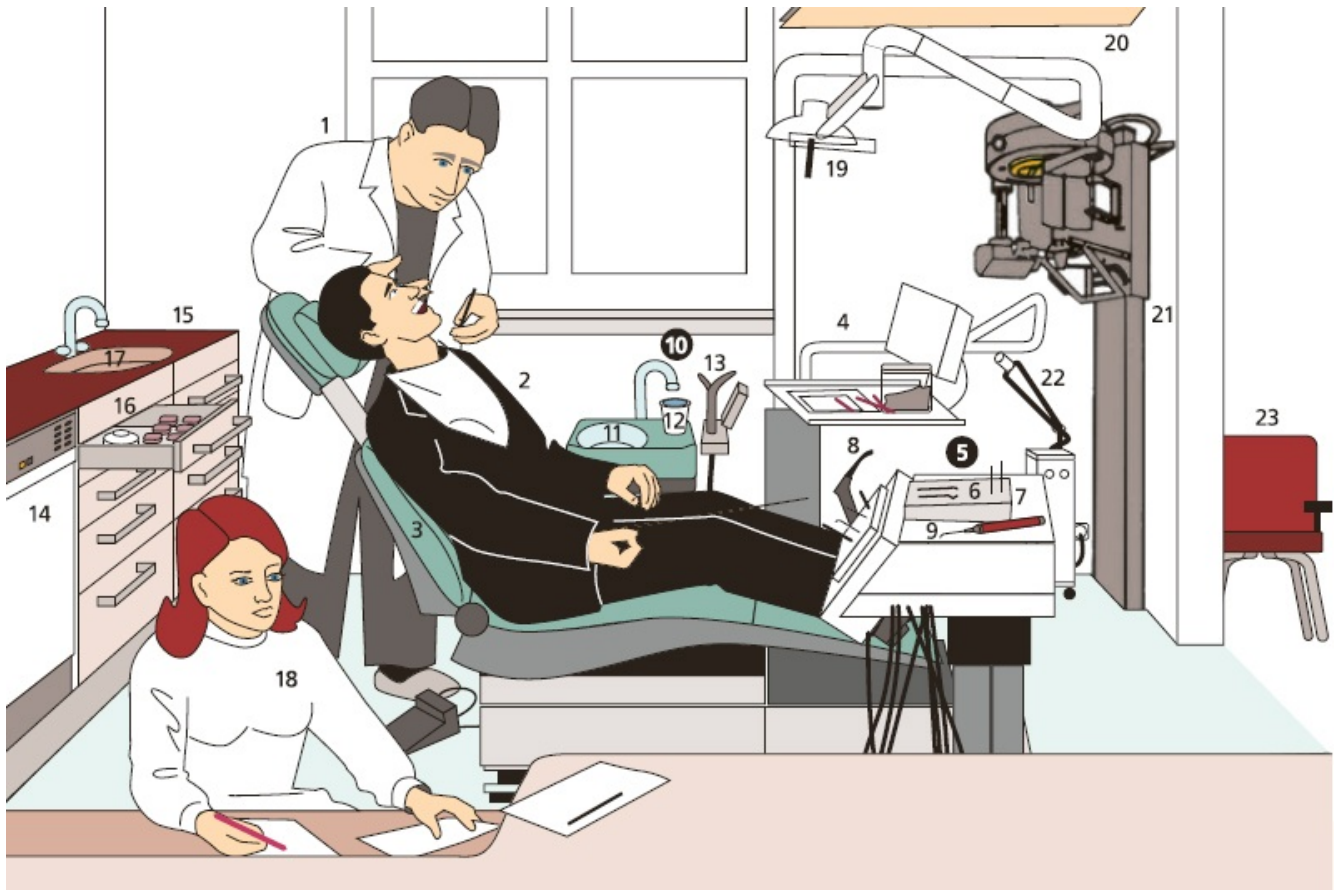

1 der Zahnarzt

2 der Patient

3 der Patientenstuhl (Behandlungsstuhl)

4 der Schwebetisch

**5 Die Arzteinheit**

6 der Instrumentenhalter, das Instrumententablett

7 die Bohrinstrumente  $n$  mit verschiedenen Hand- und Winkelstücken

$n$



- 8 die Mehrfachfunktionsmunddusche (für kaltes und warmes Wasser *n*, Spray *m* od. *n* oder Luft *f*)
- 9 der Laser zur Laserbehandlung *f*
  
- 10 die Helfer- oder Helferineinheit** (10–13)
- 11 das Spuckbecken
- 12 das Wasserglas mit automatischer Füllung *f*
- 13 die Absauganlage
- 14 der Thermodesinfektor
- 15 der Instrumentenschrank
- 16 das Bohrerfach
- 17 das Waschbecken
- 18 die zahnmedizinische Fachangestellte
- 19 die Behandlungslampe
- 20 die Deckenleuchte
- 21 das digitale Röntgengerät für Panoramaschichtaufnahmen *f*
- 22 das Mikrowellengerät, ein Bestrahlungsgerät
- 23 der Sitzplatz
- 24 das nadelfreie Injektionssystem
- 25 der Matrizenspanner
- 26 der Abdrucklöffel
- 27 die Zahnprothese (der Zahnersatz, das künstliche herausnehmbare Gebiss)
- 28 die Brücke (der fest sitzende Zahnersatz)
- 29 der präparierte Zahnstumpf
- 30 die Krone als Brückenanker *m* (*Arten:* die Keramikkrone, Verblendkrone, Vollgusskrone)
- 31 das Brückenglied
- 32 die Füllung (Zahnfüllung, *veraltet:* die Plombe)
- 33 der Stift-Stumpf-Aufbau
- 34 die Krone
- 35 der Stumpf
- 36 der Stift (Wurzelstift)

- 37 die Karborundscheibe
- 38 die Kavitätenbohrer *m*
- 39 der Finierer (der flammenförmige Bohrer)
- 40 die Fissurenbohrer *m*
- 41 der Diamantschleifer
- 42 der Mundspiegel
- 43 die Mundleuchte
- 44 der Elektrokauter (zur Blutstillung) (Kauter)
- 45 die Platin-Iridium-Elektrode
- 46 die Zahnreinigungsinstrumente *n* (Scaler *m*)
- 47 die Sonde
- 48 die Extraktionszange
- 49 der Wurzelheber
- 50 der Knochenmeißel
- 51 der Zungenspatel
- 52 die Polymerisationslampe
- 53 das Füllungsmischgerät
- 54 die Zeitschaltuhr
- 55 die Injektionsspritze zur Anästhesie *f*
- 56 die Injektionsnadel

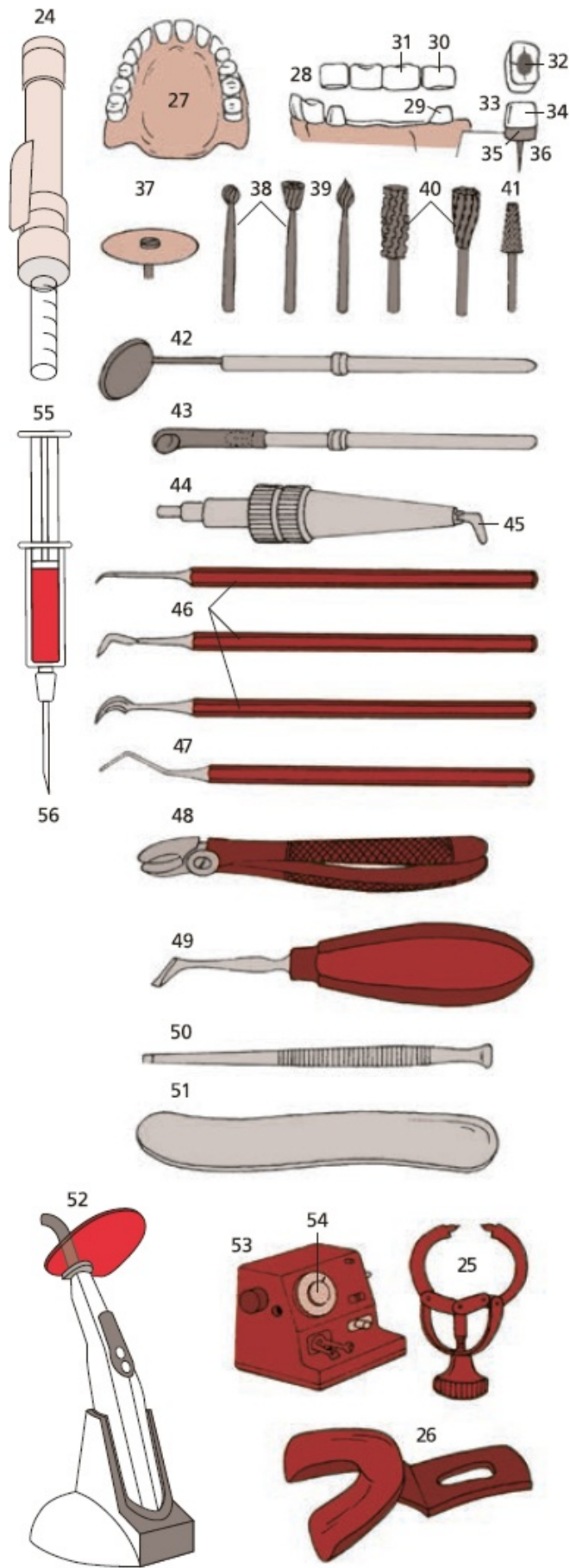

# Krankenhaus I

---

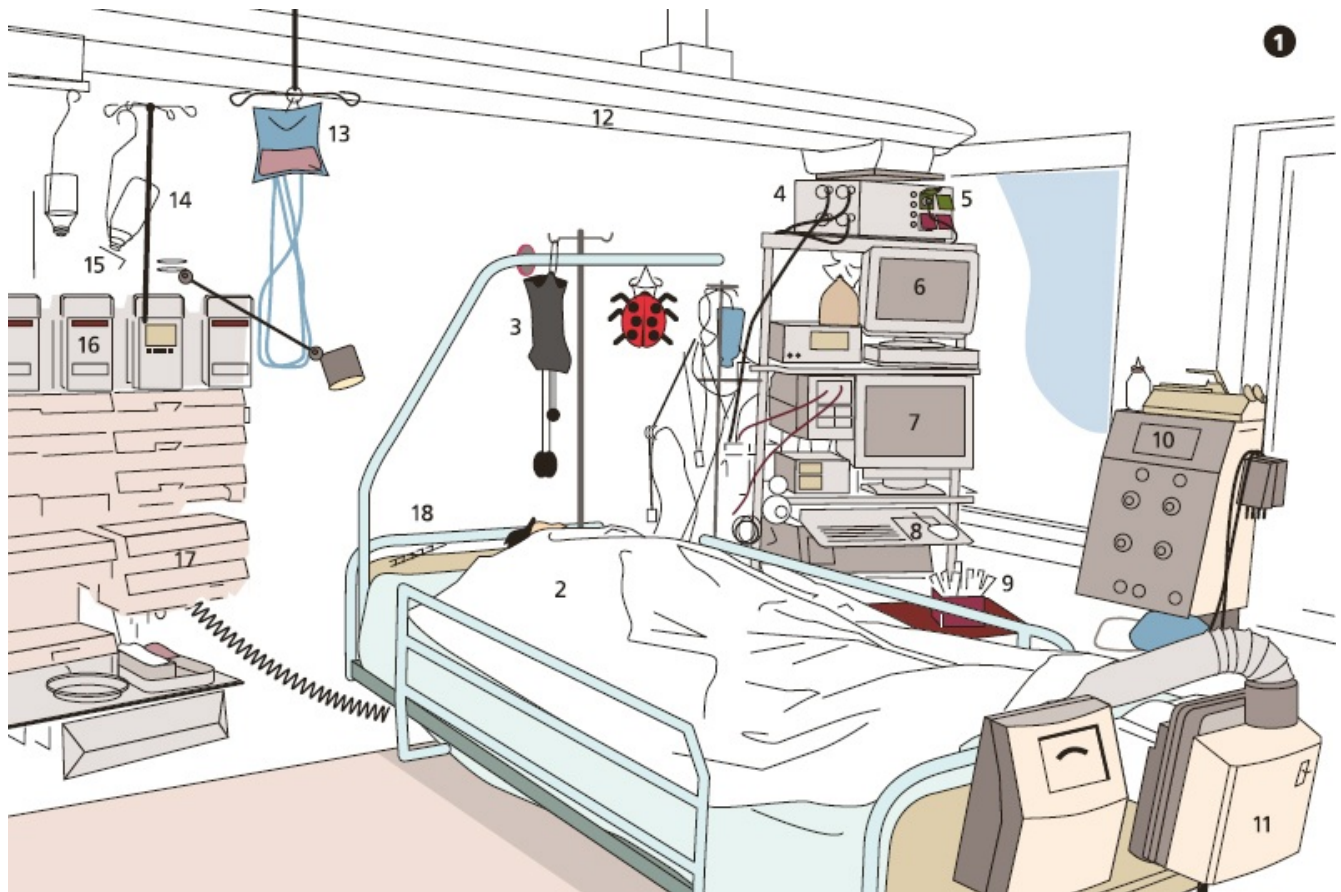

- 1 **die Intensivstation** (Intensivpflegestation)
- 2 das Patientenbett
- 3 die Druckmanschette zur arteriellen Blutdruckmessung *f*
- 4 die Anschlüsse *m* für Sauerstoff- und Druckluftzufuhr *f*
- 5 die Steckdosen *f* mit Notstromversorgung *f*
- 6 der Monitor für die Vitalfunktionen *pl*
- 7 der Monitor für das Beatmungsgerät
- 8 das Beatmungsgerät
- 9 der Absauger mit Absaugkathetern *m*
- 10 das Hämofiltrationsgerät (ein Verfahren *n* zur Blutwäsche *f*)

- 11 die Luftpumpe und Heizung *f* für die Lagerungsmatratze *f*
- 12 die Geräteträgerschiene
- 13 der Bluttransfusionsbeutel
- 14 die Infusionsflaschen *f*
- 15 der Tropfenzähler
- 16 die Infusionsautomaten *m* (der Durchflussregler)
- 17 die Spritzpumpen *f*
- 18 die Hahnenbank

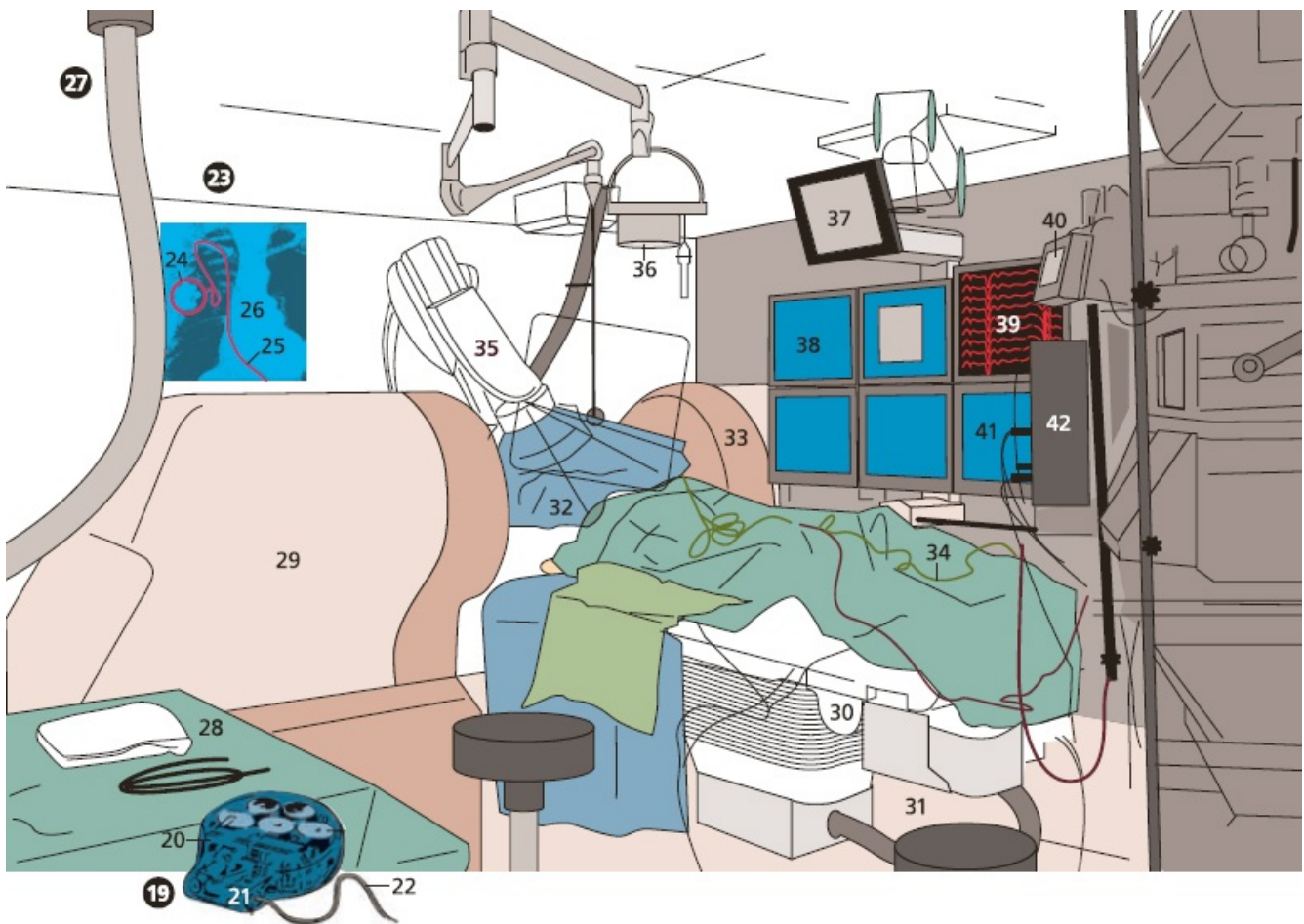

- 19 **der Herzschrittmacher**
- 20 der programmierbare Taktgeber mit Batterie *f*
- 21 der Elektrodenausgang
- 22 die Elektrode

**23 das Röntgenbild der Herzschrittmacherimplantation  $f$**

**24** der intrakorporale Herzschrittmacher (Schrittmacher)

**25** die transvenös geführte Elektrode

**26** die Herzsilhouette im Röntgenbild  $n$

**27 die Herzkatheterisierung**

**28** der Instrumententisch für die Einführung der Herzkatheter  $m$

**29** die Steuermagnete  $m$

**30** die Steuereinheit für den beweglichen Tisch  $m$

**31** das Fußpedal für die Katheterablation

**32** die sterile Abdeckung

**33** der Motorvorschub für den Katheter  $m$

**34** das Anschlusskabel für den Katheter  $m$

**35** die Durchleuchtungseinheit

**36** die Operationstischlampe (OP-Lampe)

**37** der Monitor für die Tischsteuerung

**38** die Röntgenmonitore  $m$

**39** der Monitor für das Elektrokardiogramm (der EKG-Kurvenmonitor)

**40** der Blutdruck-kontrollmonitor

**41** der Magnetfeldmonitor

**42** der Generator für Hochfrequenzstrom  $m$  zur Ablation  $f$

# Krankenhaus II

---

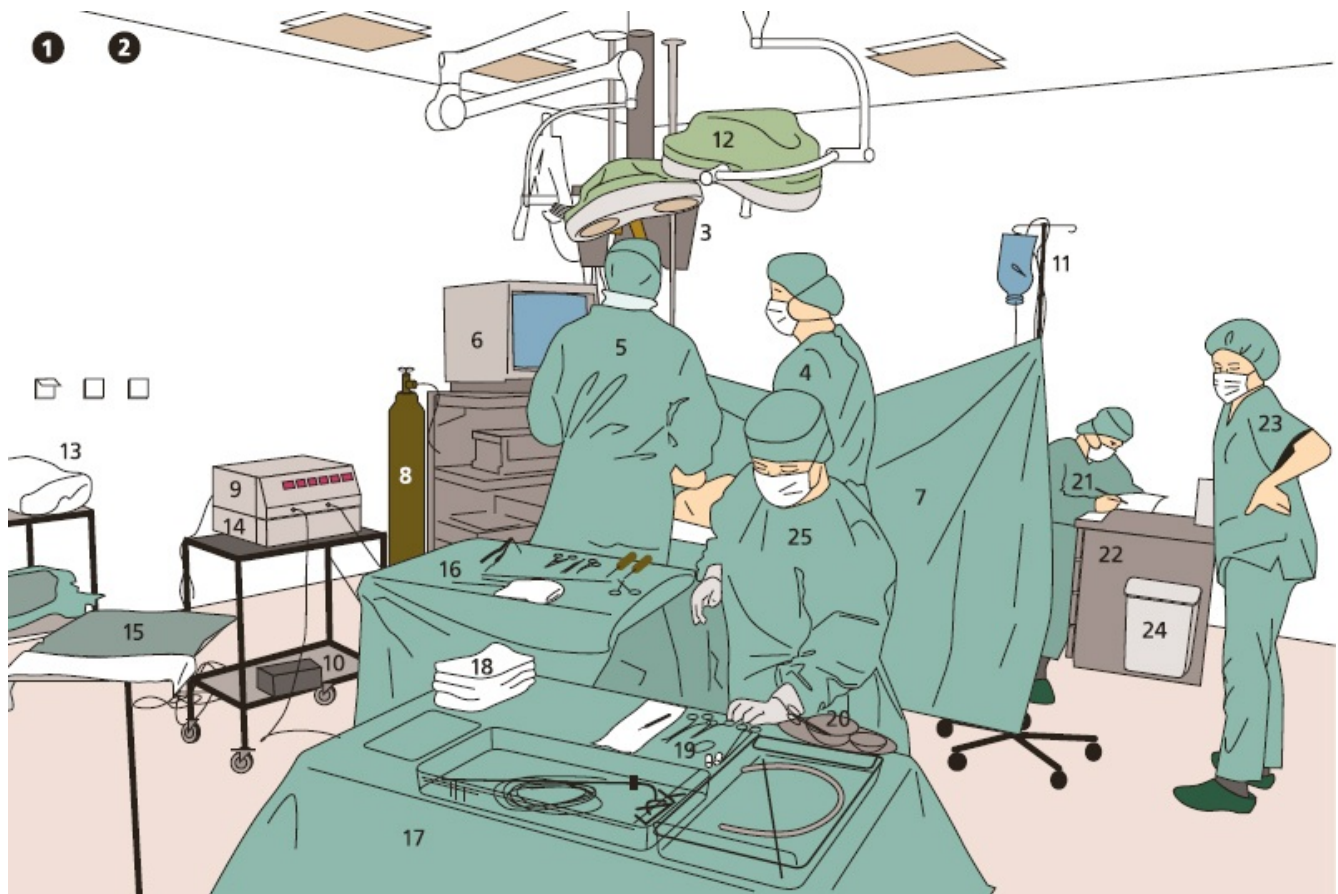

**1 die chirurgische Abteilung** (die chirurgische Klinik) (2–47)

**2 der Operationssaal** (OP-Saal *m*) (3–25)

**3** das Beatmungsgerät

**4** die Operateurin

**5** der erste Assistent (führt die Kamera)

**6** der Videoturm mit Monitor *m*, videooptischem Kameraeinschub *m*, Videorekorder *m* und Drucksteuerung *f* zur Befüllung *f* der Bauchhöhle *f* mit CO<sub>2</sub> *n*

- 7 der Operationstisch (OP-Tisch *m*) mit der sterilen Abdeckung *f*
- 8 die Druckgasflasche
- 9 das elektrische Koagulationsgerät
- 10 das Fußpedal für das Koagulationsgerät
- 11 der Ständer für Tropfinfusionen *f*
- 12 die schwenkbare, schattenfreie Operationsleuchte (OP-Lampe *f*)
- 13 das Sterilgut (die Abdecktücher *n*, der Kittel etc.)
- 14 die Kaltlichtquelle für die Beleuchtung im Bauchraum *m* während des minimalinvasiven Eingriffs *m*
- 15 der Abwurftisch
- 16 der Instrumententisch
- 17 der Instrumentenbeistelltisch mit dem Instrumentensieb *n*
- 18 die sterilen Bauchtücher *n*
- 19 das Nahtmaterial
- 20 das Schälchen mit Desinfektionsmittel *n* zur Befeuchtung *f* von Tupfern *m*
- 21 die Anästhesistin
- 22 der Narkosewagen
- 23 der Springer
- 24 der Abfallbehälter
- 25 der operationstechnische Assistent (der OTA), der OP-Pfleger



26

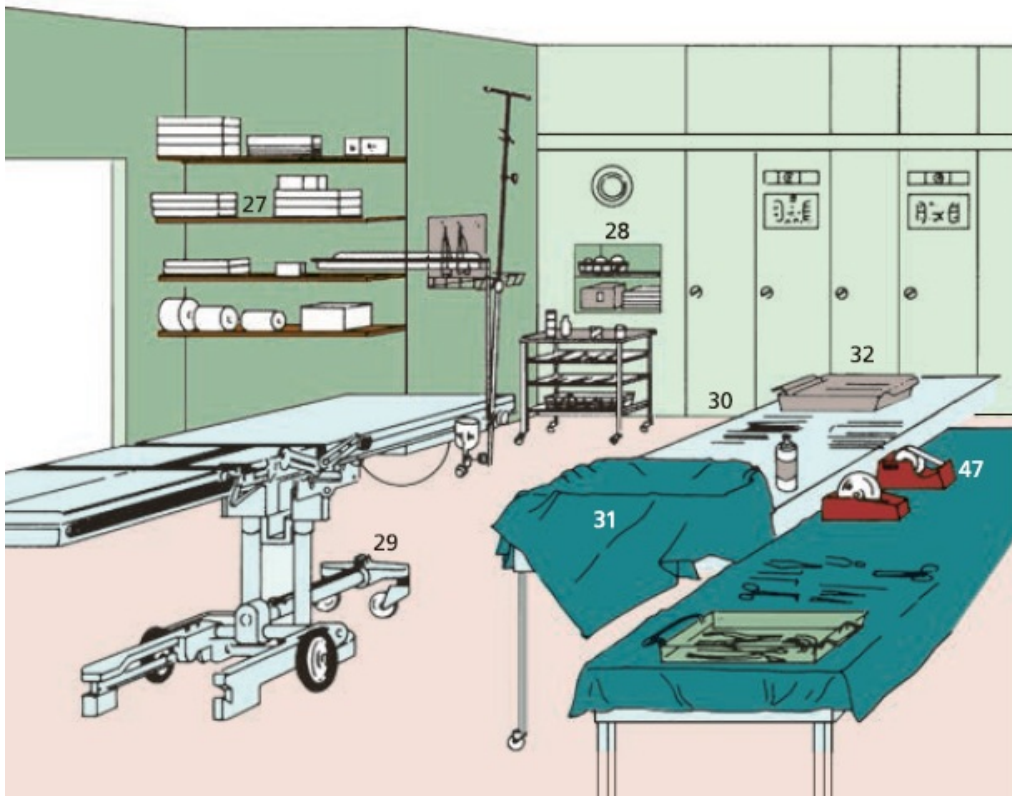

33

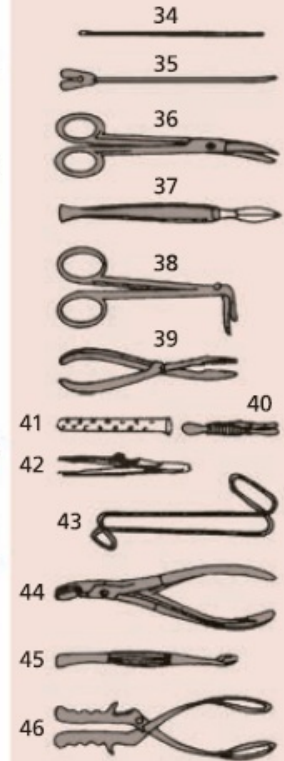

## 26 der Vorbereitungs- und Sterilisiererraum

27 das Verbandmaterial

28 der Kleinsterilisator

29 der Operationstisch auf dem Fahrgestell *n*

30 der fahrbare Instrumententisch

31 das sterile Tuch

32 der Instrumentenkorb

## 33 chirurgische Instrumente *n* (34–46)

34 die Knopfsonde

35 die Hohlsonde

36 die gebogene Schere

37 das Skalpell

38 der Ligaturführer

39 die Sequesterzange

- 40 die Aterienklemme
- 41 der Dränageschlauch
- 42 die Arterienpinzette
- 43 der Wundhaken
- 44 die Knochenzange
- 45 der scharfe Löffel (die Kürette) für die Ausschabung (die Kürettage)
- 46 die Geburtszange
- 47 die Rolle mit Sterilgutindikator *m*

# Krankenhaus III

---

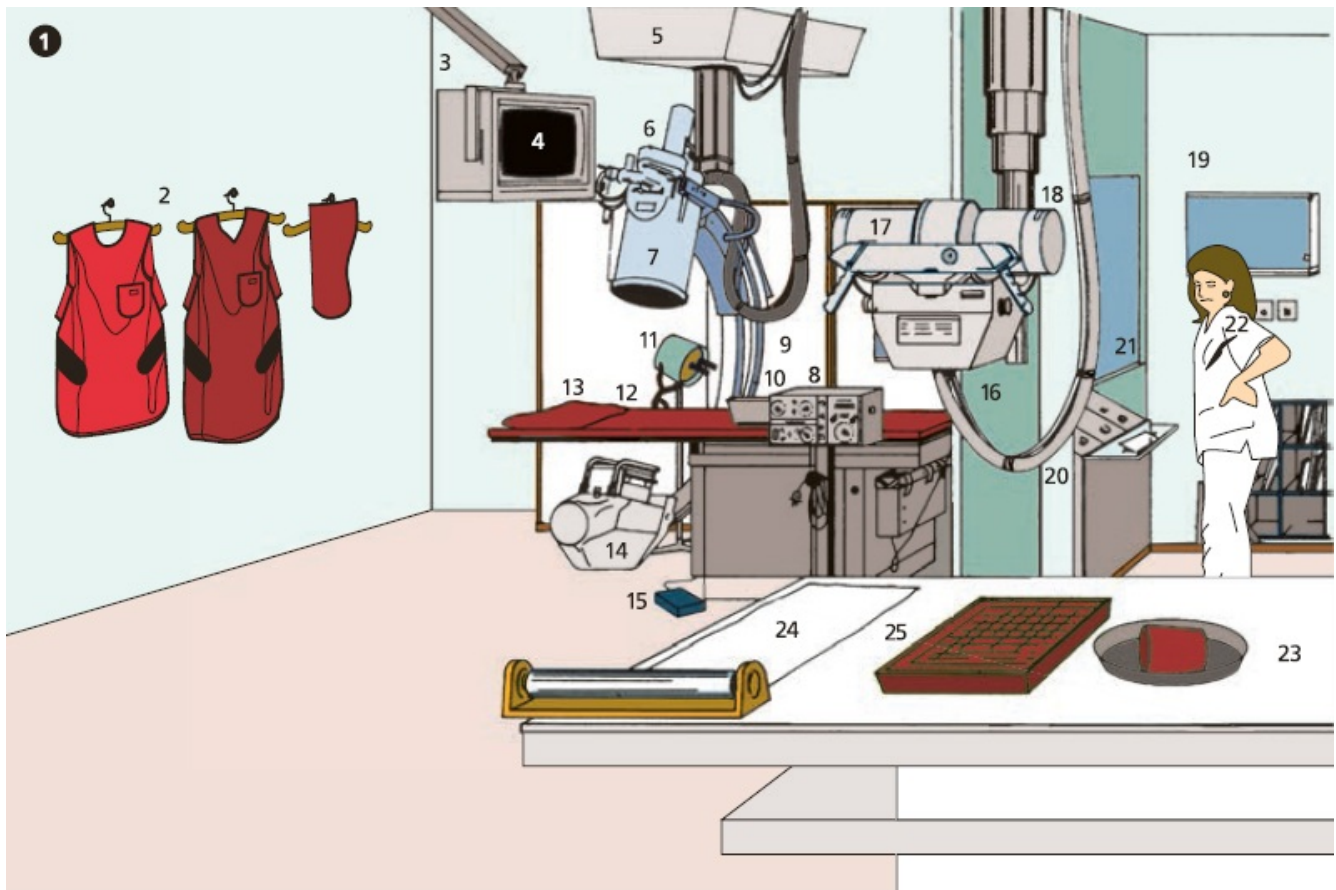

- 1 die Röntgenstation**
- 2** die Bleischürze, der Strahlenschutz
- 3** der schwenkbare Monitorarm
- 4** der Monitor
- 5** die fahrbare Halterung
- 6** die Filmkamera
- 7** der Bildwandler mit der Bildwandlerröhre  $f$
- 8** das Druckspritzengerät für Kontrastmittelinjektionen  $f$
- 9** das Röntgenbildverstärkergerät
- 10** der C-Bogen

- 11 die Operationslampe (die OP-Lampe)
- 12 der angiografische Untersuchungstisch
- 13 das Kopfkissen
- 14 der Röntgenkopf mit der Röntgenröhre *f*
- 15 der Fußschalter
- 16 die Röntgeneinrichtung zur Aufnahme *f* von Nierenkontrastdarstellungen *f*
- 17 die Röntgenröhre
- 18 das ausfahrbare Röntgenstativ
- 19 der zentrale Röntgenbedienplatz
- 20 das Schaltpult
- 21 das Blickfenster zum Angiografieraum *m*
- 22 die Röntgenassistentin
- 23 der Röntgenuntersuchungstisch
- 24 die Kompresse bei Nieren- und Gallenaufnahmen *f*
- 25 die Instrumentenschale

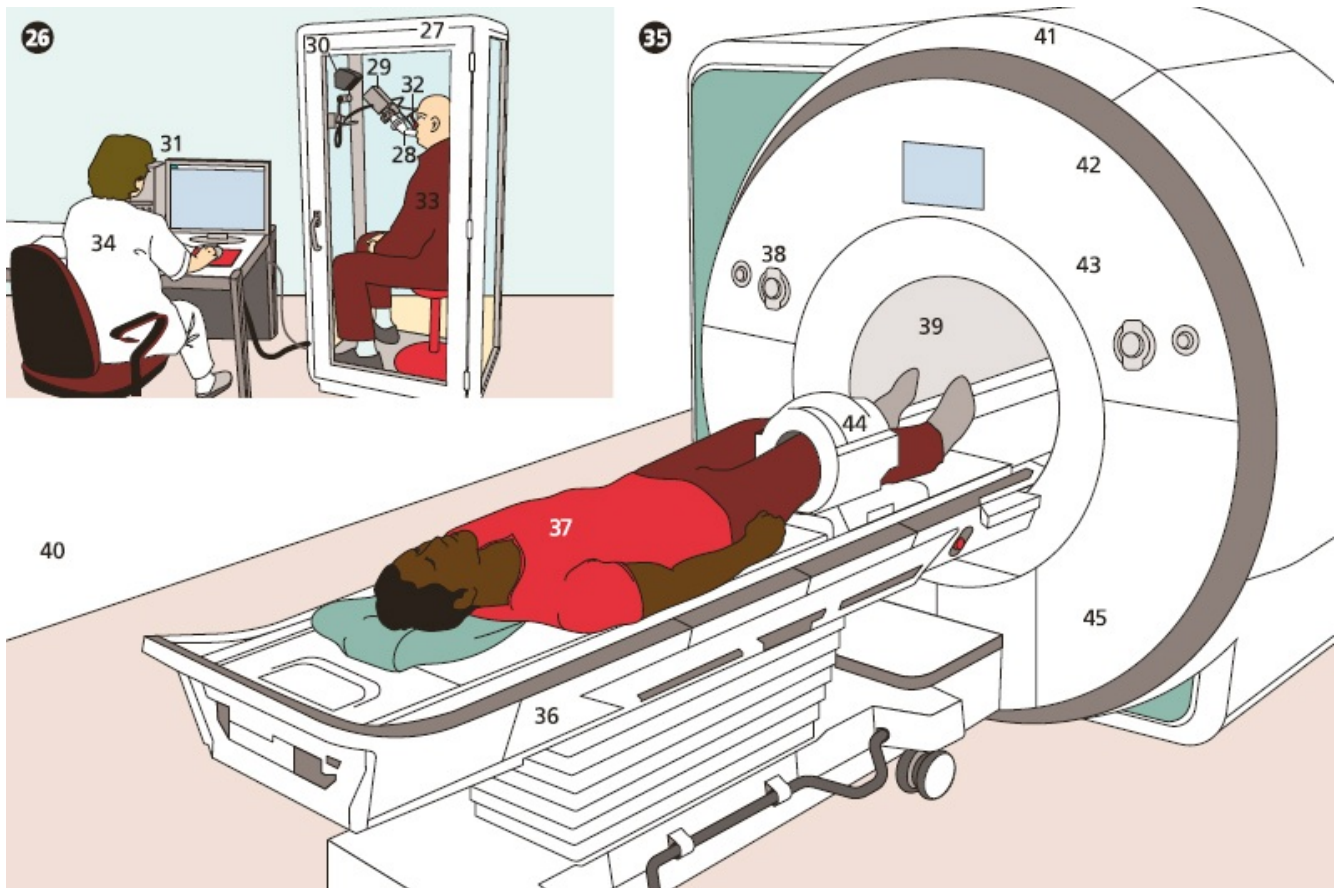

**26 die Lungenfunktionsmessung** (die Spirometrie)

27 die luftdichte Kammer

28 das Mundstück

29 der Pneumotachograf zur Messung  $f$  des Atemstroms  $m$

30 der Lautsprecher

31 der PC zur Auswertung  $f$  des Druckströmungsdiagramms  $n$

32 die Nasenklammer

33 der Patient

34 die Ärztin

**35 die Magnetresonanztomografie** (die MRT, die Kernspintomografie)

36 der Patiententisch, die Patientenliege

37 der Patient

38 das Bedienelement zur Steuerung  $f$  des Patiententisches  $m$

39 die Untersuchungsröhre

- 40 der abgeschirmte MRT-Untersuchungsraum
- 41 der Magnet mit Kryotank  $m$  und Kälteschild  $m$
- 42 die Gradientenspulen  $f$
- 43 die Hochfrequenzspulen  $f$
- 44 die spezielle Hochfrequenz-Empfangsspule
- 45 der Scanner

# Häusliche Pflege

---

- 1 die pflegende Angehörige
- 2 der Medikamentendosierer (die Tablettenbox)
- 3 das Finger-Pulsoximeter
- 4 der Trinkbecher (die Schnabeltasse)
- 5 der Pflegebedürftige (die Pflegeperson)
- 6 der Notrufsender (das Pflegerufsystem)
- 7 die Papiertücherbox
- 8 die Handschuhbox
- 9 die Spenderbox für Verbandmaterial  $n$
  
- 10 das ergonomische Pflegebett** (11–19)
- 11 die Aufrichthilfe (der Bettgalgen)
- 12 der Triangelgriff
- 13 die Dekubitusmatratze mit Inkontinenzschutz
- 14 das geteilte Seitengitter (die Seitensicherung)
- 15 das elektrische Bedienelement (der Multifunktionshandschalter)
- 16 das Fußteil
- 17 das verstellbare Kopfteil
- 18 die elektrische Höhenverstellung
- 19 die Laufrollen  $f$
- 20 die Pressbälle  $m$  für Finger- und Handübungen  $m$
- 21 die Bettpfanne (das Steckbecken, der Schieber, die Bettschüssel)
- 22 das GedächtnistrainingMagazin
- 23 die Unterarmgehstütze (die Krücke)
- 24 die Urinflasche
- 25 die Urinflaschenhalterung
- 26 die Seniorin

**27** **der Rollator** (die fahrbare Gehhilfe)

**28** die feststellbare Bremse

**29** der Gehstock

**30** die Stockhalter

**31** die Sitzfläche

**32** die Hinterräder *n*

**33** die lenkbaren Vorderräder *n*

**34** **die ambulante Behandlungspflege**

**35** die Pflegefachkraft (die Gesundheits- und Krankenpflegerin)

**36** der Kasack (der Kittel)

**37** die Einmal-Untersuchungshandschuhe

**38** der Patient

**39** die Wundversorgung

**40** das Desinfektionsmittel

**41** die Bandage

**42** **der Rollstuhl**

**43** die Schiebegriffe *m*

**44** die Rückenlehne mit Rückenbespannung

**45** die Armstütze

**46** der Kleiderschutz

**47** die Vorderräder *n* (die Lenkräder *n*)

**48** die Fußraste (die Fußstütze)

**49** das Greifrad (das Schiebrad)

**50** das Großrad (der Reifen)

**51** die Nabe (die Achse)

**52** **die Trainingsgeräte**

**53** der Bewegungstrainer mit Elektromotor

**54** die herausnehmbare Fernbedienung



**55** das Thera-Band®

**56** die Venenwippe (der Venentrainer)

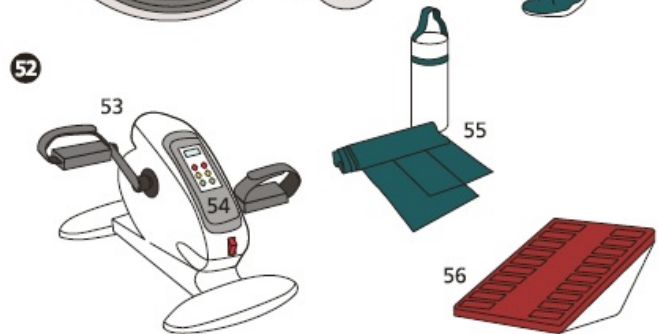
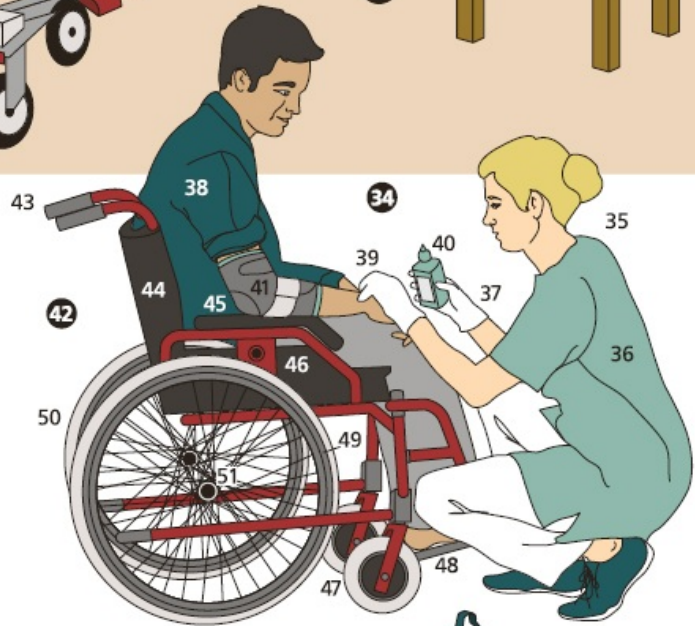
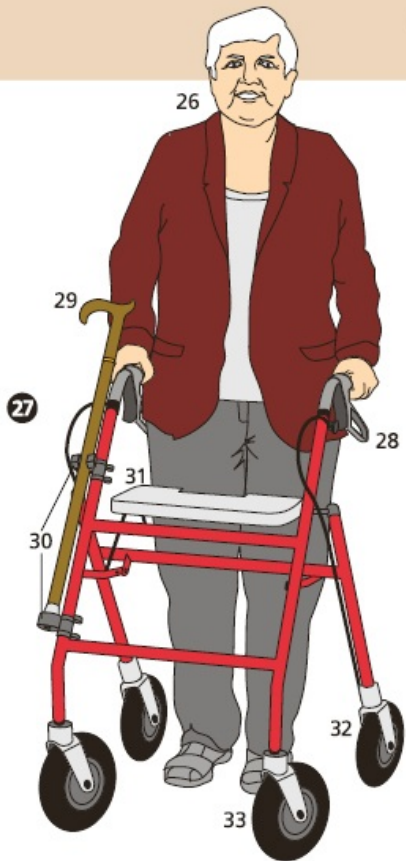
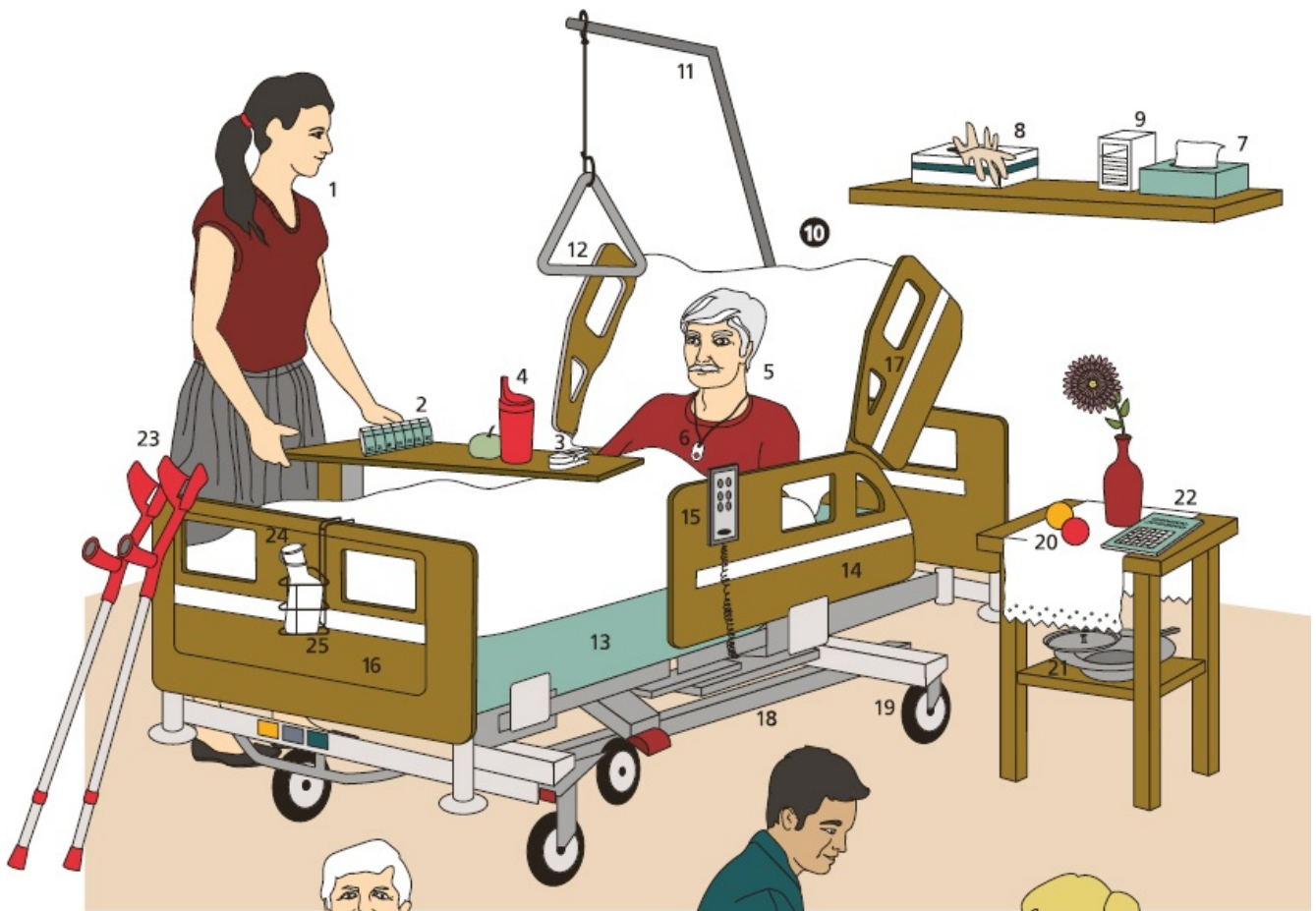

# Säuglingspflege und Babyausstattung



- 1 das Kinderreisebett
- 2 die Babywippe
- 3 die Säuglingsbadewanne
- 4 die Wickelaufgabe
- 5 der Säugling (das Baby, das Wickelkind)
- 6 die Mutter
- 7 die Haarbürste
- 8 der Kamm
- 9 das Kapuzenbadetuch
- 10 die Schwimmte

- 11 die Wickelkommode
- 12 der Beißring
- 13 die Cremedose
- 14 der Puderstreuer
- 15 die Wegwerfwindeln *f*
- 16 die Stoffwindeln *f*
- 17 das Babyfon<sup>\*</sup>
- 18 der Babyschlafsack
- 19 die Pflegebox (Babybox)
- 20 die Milchflasche
- 21 der Sauger
- 22 die Warmhaltebox (Flaschenbox)
- 23 die Windelhose
- 24 das Kinderhemdchen
- 25 die Strampelhose (der Strampler)
- 26 das Babyjäckchen
- 27 das Häubchen, ein Mützchen *n*
- 28 die Kindertasse
- 29 der Kinderteller, ein Warmhalteteller *m*
- 30 das Badethermometer

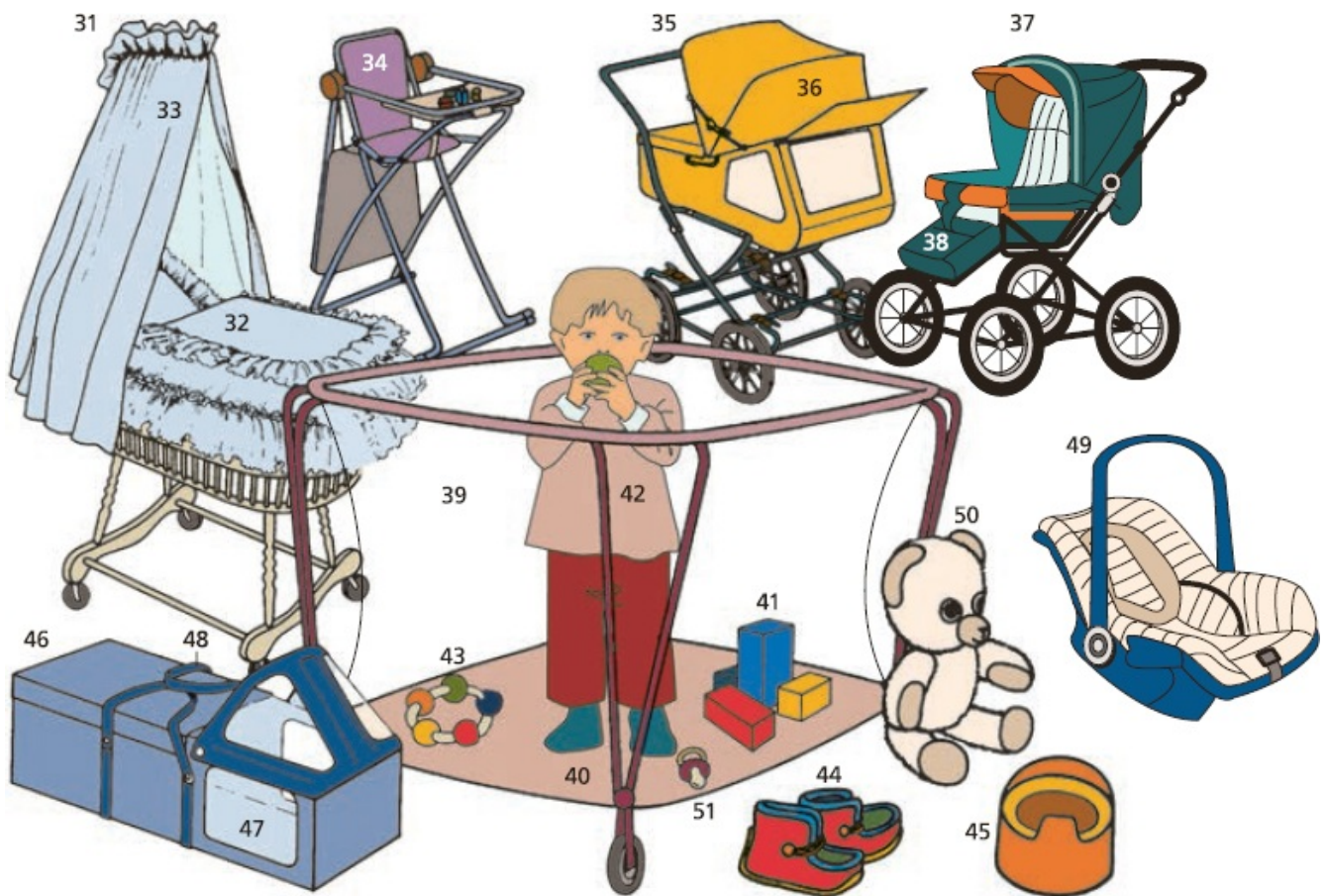

- 31 der Stubenwagen, ein Korbwagen
- 32 die Stubenwagengarnitur
- 33 der Baldachin (der Himmel)
- 34 der Kinderstuhl, ein Klappstuhl
- 35 der Kinderwagen, ein Kombikinderwagen
- 36 das zurückklappbare Verdeck
- 37 der Buggy
- 38 der Fußsack
- 39 der Laufstall (das Laufstälchen, Stälchen)
- 40 der Laufstallboden
- 41 die Bauklötze *m*
- 42 das Kleinkind
- 43 die Rassel, ein Rasselring *m*
- 44 die Babyschuhe *m*
- 45 das Töpfchen (der Topf)

- 46** die Babytrageetasche
- 47** das Sichtfenster
- 48** die Tragegriffe *m*
- 49** der Maxi-Cosi<sup>®</sup>, ein Autositz *m*
- 50** der Kuschelbär, ein Schmusetier *n*
- 51** der Schnuller (*ugs.:* der Lutscher)

# Kinderbekleidung

---

## 1 die Babykleidung (2–14)

### 2 die Ausfahrgarnitur (3–7)

3 das Mützchen (Bindemützchen)

4 der Pompon (die *od.* der Bommel, die Quaste)

5 das Ausfahrjäckchen

6 die Fäustlinge *m*

7 die Babyschuhe *m* (die Erstlingsschuhe)

8 das Achselhemdchen

9 das Schlupfhemdchen

10 das Flügelhemdchen

11 das Babyjäckchen (Bindejäckchen)

12 das Windelhöschen

13 das Strampelhöschen (der Strampler)

14 der zweiteilige Babydress

## 15 die Kleinkinderkleidung (16–33)

16 das Sommerkleidchen, ein Trägerkleidchen (17 u. 18)

17 der Flügelärmel

18 das gesmoke Oberteil

19 der Sommerhut (Sonnenhut)

20 der einteilige Jerseyanzug

21 der Vorderreißverschluss

22 der Overall

23 die Applikation

- 24 das Spielhöschen
- 25 der Spielanzug
- 26 der Schlaf- und Strampelanzug
- 27 der Bademantel
- 28 die Kindershorts *pl*
- 29 die Hosenträger *m*
- 30 das Kinder-T-Shirt
- 31 das Jerseykleidchen (Strickkleidchen)
- 32 die Stickerei
- 33 die Kindersöckchen *n*

- 34 **die Schulkinderkleidung** (35–63)
- 35 der Regenmantel

- 36 **die Lederhose** (die Lederhosen *pl*)
- 37 der Hirschhornknopf
- 38 die Lederhosenträger *m*
- 39 der Hosenlatz

#### **40, 41 das Kinderdirndl**

- 41 die Zierkordel (die Zierverschnürung)
- 42 der Schneeanzug (Steppanzug)
- 43 die Steppnaht
- 44 der Winteranorak
- 45 die Kapuze mit Fleecefutter *n*
- 46 die Latzhose
- 47 der Latzrock (Trägerrock)
- 48 die Strumpfhose
- 49 der Nickipulli (der Nicki)
- 50 das Teddyjäckchen (die Plüschjacke)
- 51 der Fleecepullover
- 52 die Gamaschenhose



- 53 der Mädchenrock
- 54 der Kinderpulli
- 55 die Jeansjacke
- 56 die Jeans[hose]
- 57 der Strickpullover in modischer Übergröße *f*(XXL-Form *f*)
- 58 das Minikleid
- 59 die Schirmmütze
- 60 die Schlaghose
  
- 61 **der *od.* die Wetterparka**
- 62 der Durchziehgürtel
- 63 die aufgesetzten Taschen *f*

1



2



9



11



13



14



6



7



10



12



15



16

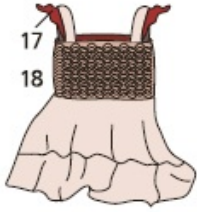

22



24

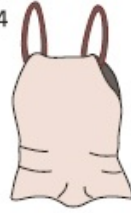

26



29



31

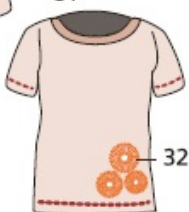

17

18

20



23

25

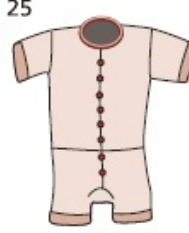

32



33

34



36

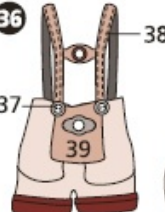

45

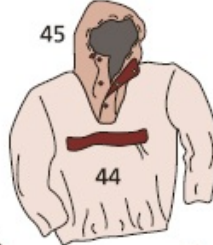

47

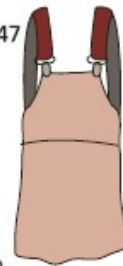

49



51



40



42



46

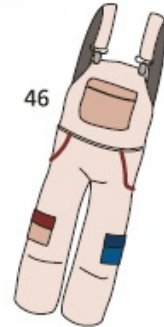

48



41

43

44

50

52

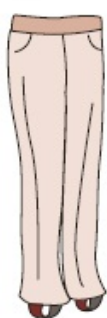

54



55

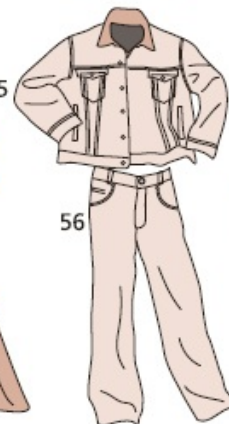

57



58



59



60



61



53

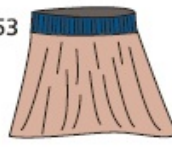

56

62

63

# Damenkleidung I

---

- 1 das Nerzjäckchen
- 2 die Angorajacke
- 3 der Pelzmantel (*Arten:* der Persianer, der Breitschwanz, der Nerz, der Zobel)
- 4 die wattierte Steppweste
- 5 die Reißverschlusstasche
- 6 die Steppnaht
- 7 die Winterjacke
- 8 der Lederbesatz
  
- 9 der taillierte Wintermantel** (Tuchmantel, die Redingote) (10–13)
- 10 der Pelzkragen
- 11 der Ärmelpelzbesatz
- 12 der Reverskragen
- 13 die Längsteilungsnähte *f*
- 14 der Blazermantel
- 15 der Lodenmantel
- 16 die Knebelknöpfe *m*
- 17 die Pelerine
- 18 der Daunenmantel
- 19 das Ponchocape
- 20 die Kapuze
- 21 der Janker
- 22 der Rollkragenpullover (der Rolli)
- 23 der halsferne Rollkragen
- 24 der kurzärmelige Unterziehrolli
- 25 der halsnahe Rollkragen

- 26 das Ringelmuster
- 27 der Pullover
- 28 der Umschlagkragen
- 29 der Umschlagärmel
- 30 der Schalkragenpullover
- 31 der Lumber
- 32 das Zopfmuster
- 33 die Reverskragenbluse
- 34 die sportliche Tasche
- 35 die Polobluse
- 36 die Hemdbluse
- 37 der Trägerrock (Kleiderrock)
- 38 der Plisseerock
- 39 der Seitenschlitzrock
- 40 der Untertritt
- 41 der Lodenrock
- 42 das Hemdblusenkleid, ein durchgeknöpftes Kleid
- 43 der Kleidergürtel

**44 das Winterkleid (45–47)**

- 45 die Paspel
- 46 die Manschette
- 47 der lange Ärmel
- 48 das Wickelkleid
- 49 das Folklorekleid
- 50 die Blümchenborte
- 51 die Tunika (die Tunique, das Tunikakleid)
- 52 das aufgesteppte Muster
- 53 der Armbund

**54 das zweiteilige Strickkleid (55–58)**

- 55 der Ärmelaufschlag

- 56 das eingestrickte Muster
- 57 der Boots Ausschnitt, ein Halsausschnitt
- 58 der angeschnittene Ärmel
- 59 das knielange Wollkleid

**60 das Kasackkleid (61–64)**

- 61 die Schleife
- 62 die Blende
- 63 der Ärmelschlitz
- 64 der Seitenschlitz
- 65 das Chasuble

**66 das Kostüm (67–69)**

- 67 die Kostümjacke (Tailleurjacke)
- 68 der Kostümrock
- 69 der Seitenschlitz
- 70 der Hosenanzug
- 71 die Paspeltasche
- 72 die lange Winterhose



# Damenkleidung II

---

- 1 die Popelinejacke
- 2 die aufgesetzte Tasche
- 3 die Steppnaht
- 4 der Ärmelaufschlag
  
- 5 **die Kurzjacke**
- 6 der Reißverschluss
- 7 die Raffung
- 8 der Stehkragen mit Riegel *m* und Druckknöpfen *m*
  
- 9 **das od. der Satinblouson**
- 10 der Stretchbund
- 11 der Stretchkragen
  
- 12 **der taillierte Blazer** (13–15)
- 13 die Paspel (die Ziernaht)
- 14 die Unterbrustnaht
- 15 das Revers
- 16 der Bolero
- 17 der Sommermantel
- 18 die abknöpfbare Kapuze
- 19 die Sommerbluse
- 20 der Krempeärmel
- 21 die aufgesetzte Tasche
- 22 die Wickelbluse
- 23 die Stickerei

- 24 die Zierperlen *f*
- 25 die Jeansweste
- 26 das T-Shirt
- 27 der V-Ausschnitt
- 28 das Shirt-Top
- 29 das tiefe Dekolleté
- 30 der verspielte Volant (die Rüschenbordüre)
- 31 das gesmoke Top
- 32 die Jeanskorsage
- 33 die Zierschnürung

**34 das Twinset** (35–37)

- 35 das ärmellose Top
- 36 die Strickjacke
- 37 das breite Bündchen
- 38 der Sommerpullover
- 39 die Schulterknöpfe *m*
- 40 der Bahnenrock
- 41 die Vorderfalte

**42 der Minirock** (43–45)

- 43 der breite Bund
- 44 der Zierverschluss
- 45 die aufgesetzte Tasche
- 46 der Wickelrock
- 47 das seitliche Bindeband
- 48 der Knoten
- 49 der Faltenrock
- 50 der Seitenschlitz
- 51 die abgesteppte Falte
- 52 der Hosenrock (die Rockshorts *pl*)
- 53 der Gürtel



- 54 die Marlenehose
- 55 die Stretchhose
- 56 der Umschlag am Beinsaum *m*
- 57 die Leistentasche
- 58 die Bundfaltenhose in V-Form *f*
- 59 die seitliche Eingriffstasche
- 60 die knielange Caprihose
- 61 der Saumschlitz
- 62 die Röhrenjeans
- 63 die Steghose
- 64 der Steg
  
- 65 die Bermudashorts** *pl* (66–70)
- 66 der Hosenaufschlag (Saumaufschlag)
- 67 die Bundfalte
- 68 die Seitentasche
- 69 der Textilgürtel mit Ösen *f*
- 70 die Gürtelschnalle (die Schließe)
- 71 die Damenshorts *pl*
- 72 der Gürtel (Kleidergürtel)
- 73 die kleine Vordertasche
  
- 74 der Sommerhosenanzug**
- 75 die Blusenjacke mit geschlitztem Arm *m*
- 76 die Teilungsnah mit Nahttasche *f*
- 77 die eng geschnittene Hose mit Bügelfalte *f*
  
- 78 das Sommerkleid** (79–84)
- 79 die durchgehende Knopfleiste
- 80 der tiefe Rundhalsausschnitt
- 81 der Blumendruck
- 82 der Spaghettiträger

- 83 der Spitzenbesatz
- 84 der gekräuselte Saumabschluss
- 85 das Jerseykleid
- 86 der Tunnelzug
- 87 der Lederbindegürtel
- 88 das Trägerkleid
  
- 89 **das Dirndl** (das Dirndlkleid)
- 90 das Mieder
- 91 die Dirndlbluse
- 92 der Puffärmel
- 93 die Dirndlschürze
- 94 der Spitzenbesatz (die Spitze), eine Baumwollspitze *f*



# Wäsche, Nachtkleidung

---

- 1 Damenunterkleidung *f* und -nachtkleidung *f*** (Damenunterwäsche *f*, Damenwäsche *f*, die Dessous *n*) (2–46)
  
- 2 der Schlafanzug** (der Pyjama) (3–5)
- 3** das Oberteil
- 4** die lange Schlafanzughose
- 5** die kurze Schlafanzughose
- 6** der Bademantel
- 7** der Kimono
- 8** das Nachtkleidchen (das Negligé)
- 9** das Nachthemd
  
- 10 der Büstenhalter** (*ugs.* der BH) (11–13)
- 11** der Träger
- 12** die Büstenschale
- 13** der Mittelsteg
- 14** der Push-up-BH
- 15** das Bustier
- 16** der Sportbüstenhalter
- 17** der trägerlose Büstenhalter (die Korsage)
- 18** der Formstab
  
- 19 das Torselett** (20–22)
- 20** der Formbügel
- 21** der Strumpfhalter
- 22** der Strumpfhaltergürtel

- 23 das Korsett
- 24 die Magenstütze

- 25 **der Slip** (26–29)
- 26 der Stringanga
- 27 der Minislip
- 28 der Hüftslip
- 29 der Taillenslip
- 30 die Miederhose
- 31 der Schlankformschlüpfer
- 32 der Bodysuit (der Body)
- 33 der Teddy
- 34 das Unterhemd
- 35 der Spitzeneinsatz
- 36 das Unterkleid
- 37 der Unterrock

- 38 **die Strümpfe** *m*
- 39 die Strumpfhose
- 40 der Netzstrumpf
- 41 das Söckchen
- 42 der Kniestrumpf

**43 der dreiteilige Hausanzug**

- 44 das Oberteil
- 45 die lange Hose
- 46 die kurze Hose

**47 Herrenunterwäsche *f* und -nacktkleidung *f*** (Herrenunterkleidung, Herrenwäsche)

- 48 die Herrensocken** *f*
- 49** die wadenlange Socke (Kurzsocke)
- 50** die knielange Socke
- 51** der elastische Sockenrand
  
- 52 der Schlafanzug** (53 u. 54)
- 53** die lange Schlafanzughose
- 54** die kurze Schlafanzughose
- 55** das Schlafhemd
- 56** der kurze Seidenmorgenmantel
- 57** der lange Bademantel
  
- 58 der Slip** (59–61)
- 59** der Deckverschluss mit Eingriff *m*
- 60** der Minislip
- 61** der Sportslip
- 62** die Boxershorts *pl*
- 63** die lange Unterhose
- 64** die Leggings *pl*
- 65** das ärmellose Unterhemd
- 66** das langärmelige Unterhemd
- 67** das Viertelarmunterhemd
- 68** das Unterhemd mit V-Ausschnitt *m*
- 69** das Muskelshirt



# Herrenkleidung (Männerkleidung)

---

- 1 **der Partyanzug**, ein Partydress *n*
- 2 das Partyhemd
- 3 der Kläppchenkragen
- 4 der Manschettenknopf
- 5 der Kummerbund
- 6 die klassische Hose
- 7 der *od.* das Plastron (die breite Seidenkrawatte)
  
- 8 **der Smoking**, ein Abendanzug *m*
- 9 das Smokingsakko
- 10 das Seidenrevers
- 11 das Smokinghemd
- 12 die Smokinghose
- 13 das Hosenbein mit Bügelfalte *f*
- 14 die samtbesetzte Hosennaht
- 15 die Fliege
  
- 16 **der Frack**, ein Gesellschaftsanzug *m* (17–19)
- 17 die Frackschleife
- 18 die Brusttasche
- 19 die Frackweste
- 20 das Einstecktuch (Ziertaschentuch)
  
- 21 **der Anzug**, ein Geschäftsanzug *m* (22–24)
- 22 der Einreihler (das Sakko, das Herrenjackett)
- 23 die Taschenklappe (die Patte)



- 24 die Bundfaltenhose
- 25 der Blazer
- 26 der Metallknopf
- 27 die Pattentasche
- 28 der Janker
- 29 die Paspeltasche oder Stecktasche
- 30 das Knopfloch
- 31 das *od.* der Lederblouson
- 32 der abtrennbare Ärmel
- 33 der lange Stoffmantel (Tuchmantel)
- 34 die Brusttasche
- 35 der Taillenabnäher
- 36 der Kurzmantel
  
- 37 **der Trenchcoat** (38–41)
- 38 die Schulterklappe
- 39 der Raglanärmel
- 40 die Ärmeltasche mit Riegel *m*
- 41 der Gürtel mit Gürtelschlaufe *f* und Gürtelschnalle *f*
- 42 der Staubmantel (Popelinemantel)
- 43 der Tellerkragen
  
- 44 **die Sportjacke** (45–48)
- 45 der verdeckte Reißverschluss
- 46 die Druckknopfleiste
- 47 der Cordkragen
- 48 die aufgesetzte Jackentasche
- 49 der Caban, ein Kurzmantel *m*
- 50 der Schal
  
- 51 **das langärmelige Oberhemd** (52–55)
- 52 die Krawatte

- 53 die Krawattennadel
- 54 die Hemdtasche
- 55 die Manschette
- 56 das kurzärmelige Freizeithemd mit Karomuster *n*
- 57 der Hemdkragen
- 58 das Jeanshemd
- 59 der Ärmelschlitz
- 60 das *od.* der Pulloverblouson
- 61 der Herrenpullover
- 62 der Rundhalsausschnitt
- 63 die Freizeitweste

**64 die Freizeithose (65–67)**

- 65 der teilelastische Hosenbund
- 66 die Schubtasche
- 67 die Beintasche
- 68 die Jeanshose
- 69 der Ledergürtel

**70 die Latzhose (71–73)**

- 71 der Hosenschlitz
- 72 die Latzbrusttasche
- 73 die Hosenschnalle
- 74 der Overall
- 75 die kurze Hose (die Bermudashorts *pl*)
- 76 der Hosenaufschlag
- 77 der Lederhandschuh (Fingerhandschuh)

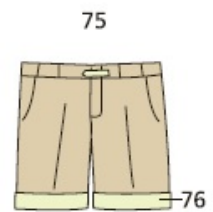
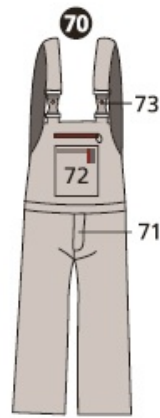
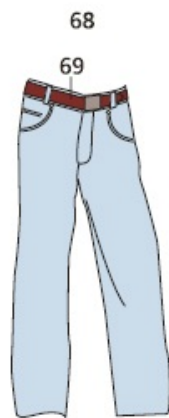
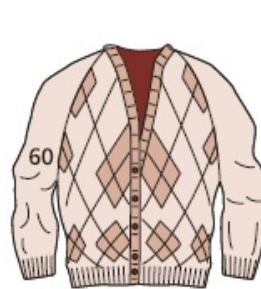
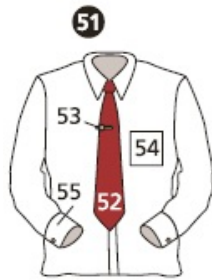
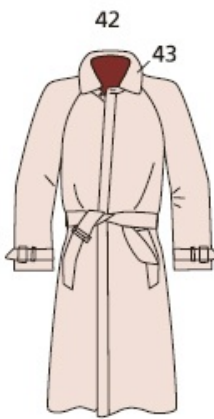
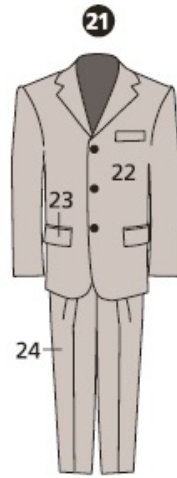
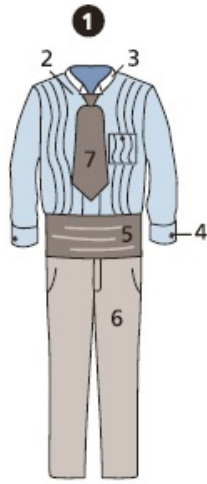

# Sportbekleidung

---

- 1 **Sportjacken**  $f$  (2–12)
  
- 2 **die Kapuzenjacke** (der Kapuzensweater, die Sweatjacke) (3–6)
- 3 die Kapuze
- 4 das Kapuzenband
- 5 die angeschnittenen Taschen  $f$  (Kängurutaschen)
- 6 das elastische Armbündchen (der Strick-, Jerseybund)
- 7 die Trainingsjacke
- 8 die Reißverschluss tasche
- 9 der hohe Kragen
- 10 die Labelstickerei
- 11 die Laufjacke
- 12 der Reflektorstreifen
  
- 13 **die Funktionswinterjacke** (die Skijacke)
- 14 die Innentasche
- 15 die seitliche Eingriff tasche mit Reißverschluss  $m$
- 16 die abnehmbare Kapuze
- 17 der Fleece-Innenkragen
- 18 die Ventilationsöffnung unter dem Arm  $m$
- 19 der abtrennbare Schneefang
- 20 das verstellbare Ärmelbündchen
  
- 21 **Sportoberteile**  $n$  (22–33)
- 22 das Standard-T-Shirt
- 23 der Rundhalsausschnitt

- 24 das Kapuzenshirt mit Kängurutasche *f*
- 25 das Poloshirt
- 26 das Muskelshirt
- 27 das Trikot
- 28 das Trägerhemd
- 29 das Top
- 30 das Bustier
- 31 das Langarmshirt (das Sweatshirt)
- 32 der Skipullover
- 33 der Schnürkragen

- 34 **Sporthosen** *f* (35–44)
- 35 die Trainingshose
- 36 der seitliche Reißverschluss
- 37 die Jogginghose
- 38 das elastische Bündchen
- 39 die Skaterhose
- 40 die Shorts *pl*
- 41 die Hotpants *pl*
- 42 die Jazzpants *pl*
- 43 die Radlerhose
- 44 die Leggings *pl*
- 45 der Beinwärmer (die gestrickte Stulpe)
- 46 das Stirnband
- 47 der Schal
- 48 die Mütze
- 49 der Fausthandschuh

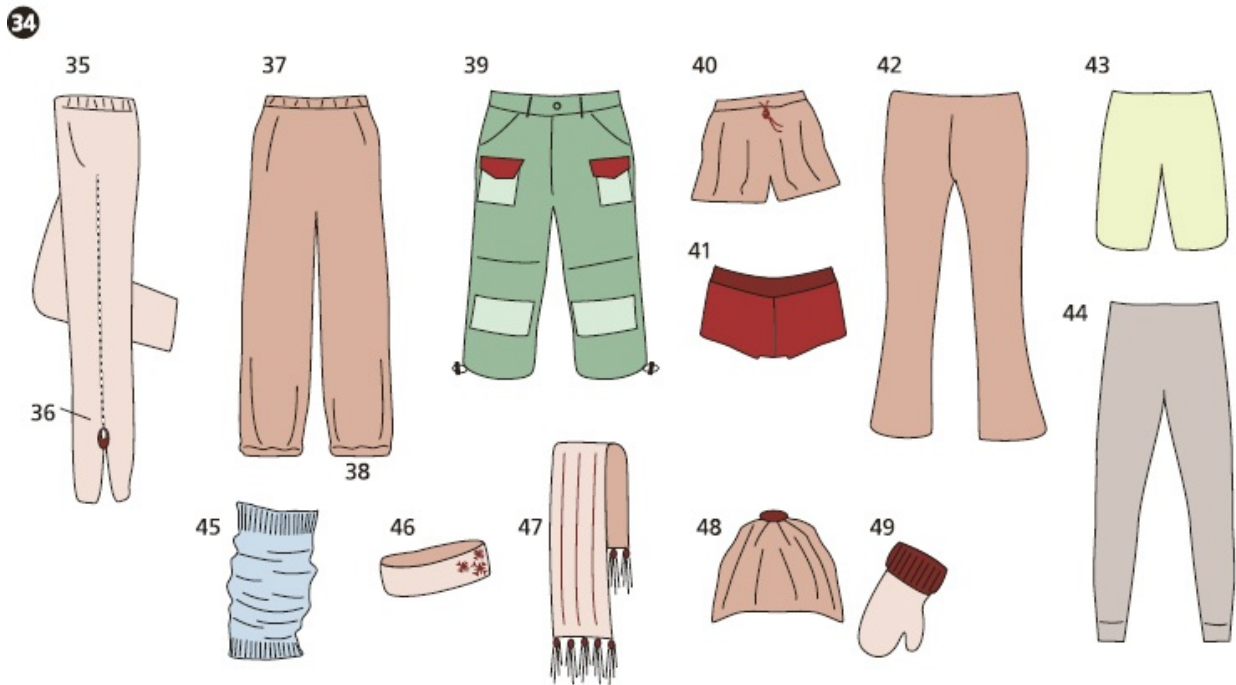

# Schuhe

---

- 1 der Winterstiefel
- 2 die PVC-Sohle (Kunststoffsohle, Plastiksohle)
- 3 das Plüschfutter
- 4 das Anoraknylon
- 5 der Herrenstiefel
- 6 der Innenreißverschluss
- 7 der Herrenschaftstiefel
- 8 die Plateausohle
- 9 der Westernstiefel
- 10 der Fellstiefel
- 11 die Schalensohle
- 12 der Damenstiefel (Damenstraßenstiefel)
- 13 der Herrenstraßenstiefel
- 14 der nahtlos gespritzte PVC-Regenstiefel
- 15 die Transparentsohle
- 16 die Stiefelkappe
- 17 das Trikotfutter
- 18 der Wanderstiefel
- 19 die Profilsohle
- 20 der gepolsterte Schaftrand
- 21 die Verschnürung
- 22 die Badepantolette
- 23 das Oberteil aus Frotteestoff *m*
- 24 die Pololaufohle
- 25 der Pantoffel
- 26 das Breitcordoberteil
- 27 der Spangenspumps
- 28 der hohe Absatz (Stöckelabsatz)

- 29 der Pumps
- 30 der Mokassin
- 31 der Halbschuh (Schnürschuh)
- 32 die Zunge
- 33 der Halbschuh mit hohem Absatz *m*
- 34 der Slipper
- 35 der Sportschuh (Turnschuh)
- 36 der Tennisschuh
- 37 die Kappe
- 38 die Transparentgummisohle
- 39 der Arbeitsschuh
- 40 die Schutzkappe
- 41 der Hausschuh
- 42 der Hüttenschuh aus Wolle *f*
- 43 das Strickmuster
- 44 der Clog
- 45 die Holzsohle
- 46 das Oberteil aus Softrindleder *n*
- 47 der Töffel
- 48 die Dianette, die Zehenstegsandale
- 49 die Sandalette
- 50 das orthopädische Fußbett
- 51 die Sandale
- 52 die Schuhschnalle
- 53 der Slingpumps
- 54 der Stoffpumps
- 55 der Keilabsatz
- 56 der Lauflernkinderschuh
- 57 der Freizeitsportschuh

### **58–61 die Schnürung**

- 58 der Schnürsenkelstift
- 59 der Rundsenskel, ein Schnürsenkel *m*



- 60 die Kreuzschnürung
- 61 die Parallelschnürung

**62–75 die Schuhteile** *m od. n*

- 62 die Lasche, die Zunge
- 63 der Einstieg, die Einstiegsöffnung
- 64 die Schaftabschlusskante, die Zugschlaufe, die Struppe
- 65 die Schnüröse
- 66 das Quartier, der hintere Schaftteil
- 67 der Rahmen mit Doppelnahf
- 68 die Spitzensprengung
- 69 die Vorderkappe
- 70 das Vorderblatt
- 71 die Laufsohle
- 72 der Derbybogen
- 73 das Sohlengelenk
- 74 der Absatz
- 75 die Hinterkappe

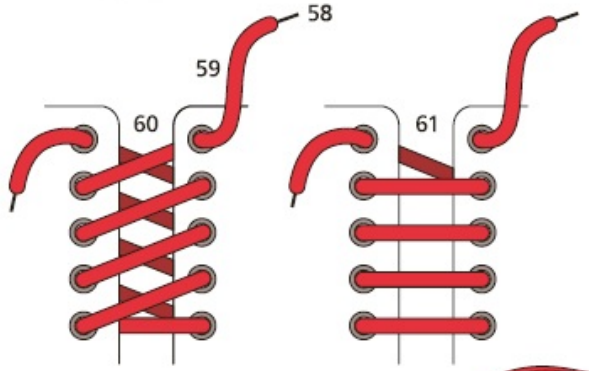

# Kopfbedeckungen

---

- 1 Damenhüte *m* und -mützen *f***
- 2 der Sonnenhut (der Sombrero)
- 3 der Mohairhut mit Federputz *m*
- 4 der Modellhut mit Schmuckgesteck *n*
- 5 die Ballonmütze mit Schirm
- 6 die Mütze aus dicker Dochtwolle *f*
- 7 die Strickmütze
- 8 die Mohairstoffkappe
- 9 der Topfhut
- 10 der große Herrenhut aus Sisal *m* mit Ripsband *n*
- 11 die Herrenhutform mit Schmuckband *n*
- 12 der weiche Haarfilzhut
- 13 der Japanpanamahut
- 14 die Nerzschirmkappe
- 15 der Nerzpelzhut
- 16 die Fuchspelzmütze mit Lederkopfteil *m*
- 17 die Nerzmütze
- 18 der Florentinerhut
- 19 der Bolerohut
- 20 die Baskenmütze
- 21 der Matelot
- 22 der Stoffaufschlaghut
- 23 die Fuggermütze
- 24 der Hidschab
- 25 das Kopftuch
  
- 26 Herrenhüte *m* und -mützen *f***

- 27 der Filzhut im Citystil *m*
- 28 der Lodenhut
- 29 der Rauhaarfilzhut mit Quasten *f*
- 30 die Cordmütze
- 31 die Wollmütze
- 32 die Baskenmütze
- 33 der Bowler (*ugs. scherzh.* die Melone)
- 34 die Schirmmütze (Seglermütze)
- 35 der Südwester
- 36 die Fuchsfellmütze mit Ohrenklappen *f*
- 37 die Ledermütze mit Fellklappen *f*
- 38 die Bisamfellmütze (Schiwagomütze)
- 39 die Schiffchenmütze, eine Fell- oder Krimmermütze
- 40 der (graue od. schwarze) Zylinder (der Zylinderhut) aus Seidentaft *m*,  
*zusammenklappbar*: der Klapphut (der Chapeau claque)
- 41 der Sommerhut aus Stoff *m* mit Täschen *n*
- 42 der Strohhut (die Kreissäge)
- 43 die Arbeitsmütze (für Landwirte *m*, Forstbeamte *m*, Handwerker *m*)
- 44 der Reisstrohhut
- 45 das *od.* die Basecap (die Baseballkappe)
- 46 der Safarihut
- 47 der Fahrradhelm
- 48 die Pudelmütze
- 49 der breitrandige Hut (der Kalabreser, Zimmermannshut,  
Künstlerhut)
- 50 die Zipfelmütze (Skimütze)

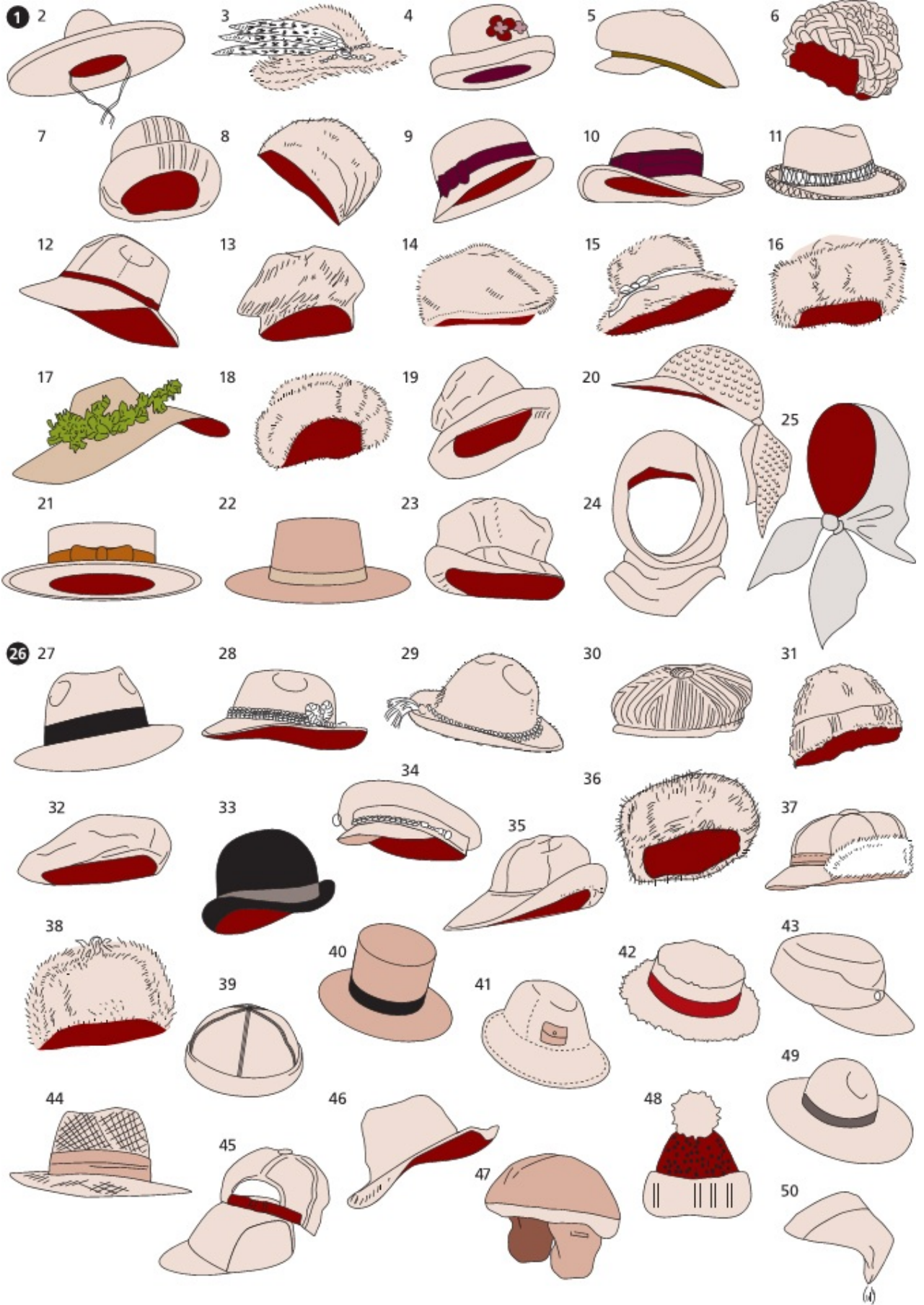

# Schmuck

---

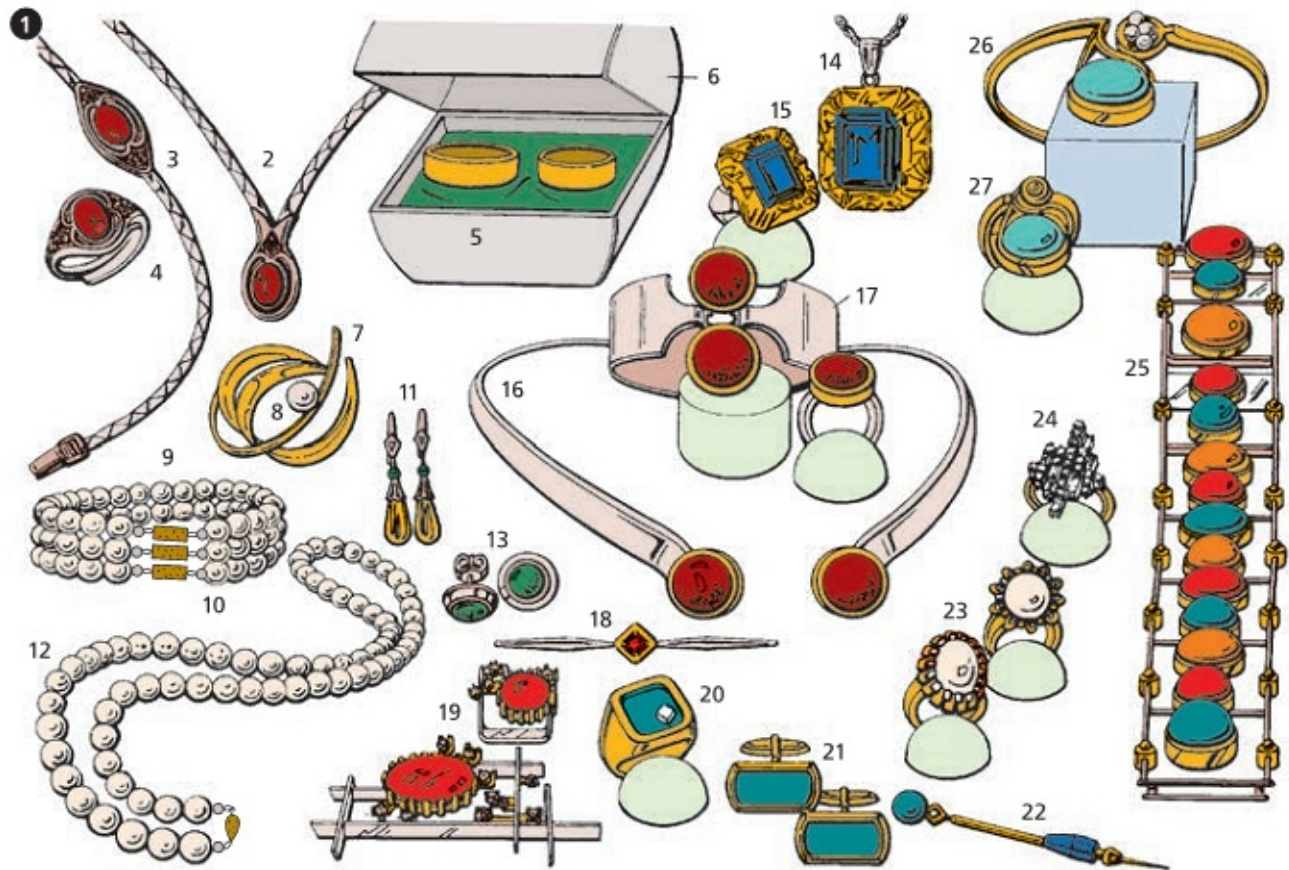

- 1 **die Schmuckgarnitur** (das Schmuckset)
- 2 das Kollier
- 3 das Armband
- 4 der Ring
- 5 die Trauringe *m*
- 6 das Trauringkästchen
- 7 die Brosche, eine Perlenbrosche
- 8 die Perle
- 9 das Zuchtperlenarmband
- 10 die Schließe, eine Weißgoldschließe

- 11 das Ohrgehänge
- 12 die Zuchtperlenkette
- 13 die Ohrstecker
- 14 der Farbsteinanhänger (Edelsteinanhänger)
- 15 der Ring mit Farbstein *m* (der Edelsteinring)
- 16 der Halsreif
- 17 der Armreif
- 18 die Anstecknadel mit Brillant *m*
- 19 der Ansteckschmuck
- 20 der Herrenring
- 21 die Manschettenknöpfe *m*
- 22 die Krawattennadel
- 23 der Perling mit Brillanten *m*
- 24 der Brillantring
- 25 das Farbsteinarmband (Edelsteinarmband)
- 26 der asymmetrische Armreif
- 27 der asymmetrische Ring

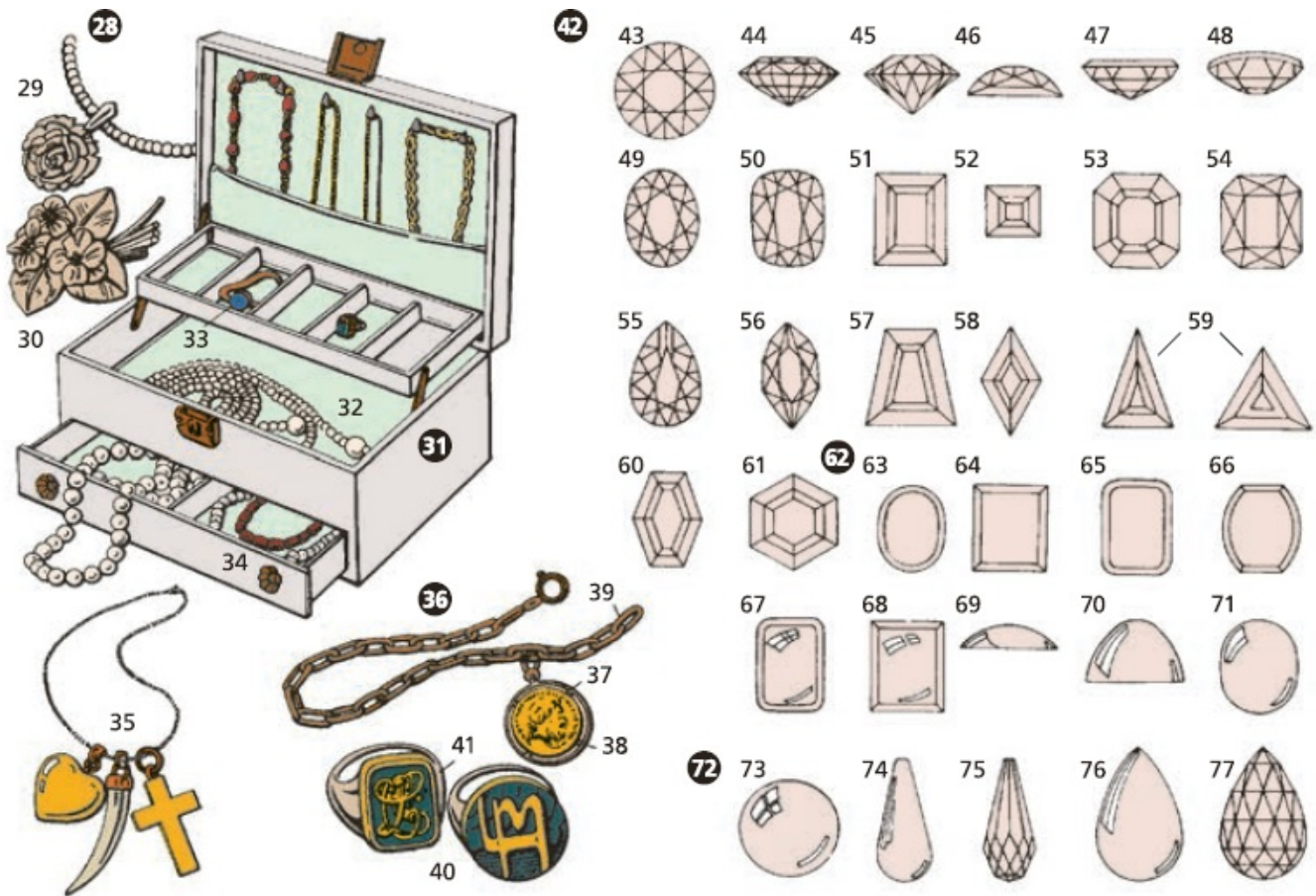

**28** die Elfenbeinkette mit Anhänger *m*

**29** die Elfenbeinrose (die Erbacher Rose)

**30** die Elfenbeinbrosche

**31** die **Schmuckkassette** (die Schmuckschatulle, der Schmuckkasten, das Schmuckkästchen) (32–34)

**32** die Zuchtperlenkette mit Schließe *f*

**33** die Schmuckuhr

**34** die Korallenkette

**35** das Charivari

**36** die **Kette mit Münzanhänger** *m*

**37** die Goldmünze

**38** die Münzfassung



39 das Kettenglied

40 **der Siegelring**

41 die Gravur (das Monogramm)

42 **die Schliffarten  $f$  und Schliffformen  $f$**

43 der Sternschliff

44 der Ceylonschliff

45 der Brillantschliff

46 der Rosenschliff

47 der Tafelschliff

48 der gemischte Schliff (*oben*: der Cabochon, *unten*: der facettierte Schliff)

49 das Oval

50 der Altschliff

51 die Baguette

52 der Karreeschliff

53 der Achteckschliff (Smaragdschliff)

54 der Scherenschliff (der Pendeloque)

55 der Tropfen

56 die Navette (die Marquise)

57 der Trapezschliff

58 die Raute

59 die Dreiecke  $n$  (die Triangeln  $m$ ) im Treppenschliff  $m$

60 das Sechseck (das Hexagon) im Treppenschliff  $m$

61 das runde Sechseck im Treppenschliff  $m$

62 **die Siegelsteine  $m$**

63 die ovale Tafel

64 die rechteckige Tafel

65 die achteckige Tafel

66 die fassförmige Tafel

- 67 die antike gewölbte Tafel
- 68 die rechteckige gewölbte Tafel
- 69 der Cabochon
- 70 der Kegel
- 71 der ovale Cabochon

**72 die Kugeln *f* und die Pampeln *f***

- 73 die Kugel
- 74 die Pampel
- 75 die facettierte Pampel
- 76 der Cabochontropfen
- 77 das facettierte Briolett

# Haar- und Barttrachten des Mannes

---

- 1 das lange, offen getragene Haar
- 2 die Allongeperücke (Staatsperücke, Lockenperücke), eine Perücke
  
- 3 die Zopferücke**
- 4 der Mozartzopf
- 5 die Zopfschleife (das Zopfband)
  
- 6 die Beutelperücke (7–9)**
- 7 die Schillerlocken *f* an den Seitenpartien *f*
- 8 der Haarbeutel
- 9 die Samtschleife
- 10 der Mittelscheitel
- 11 der Schnauzbart (*ugs.* der Schnauzer)
- 12 der Bürstenhaarschnitt (der Igelkopf, die Bürste)
- 13 der Spitzbart, ein Kinnbart
- 14 der Backenbart
- 15 der Henriquate, ein Spitz- und Knebelbart *m*
- 16 der Seitenscheitel
- 17 der Vollbart
- 18 der Stutzbart
- 19 die Fliege
- 20 der Lockenkopf (Künstlerkopf)
- 21 der englische Schnurrbart
- 22 der Glatzkopf
- 23 die Glatze (*ugs.* die Platte)
- 24 der Haarkranz
- 25 der Kahlkopf

- 26** der Stoppelbart (Dreitagebart, die Stoppeln *f*, Bartstoppeln)
- 27** die Koteletten *pl*
- 28** die glatte Rasur, die Glattrasur
- 29** die Halbperücke, das Toupet
- 30** die Bombagefrisur
- 31** die pomadisierte Stirnlocke
- 32** der Pilzkopf
- 33** der Undercut
- 34** der Punklook, der Irokesenschnitt
- 35** der Herrendutt
- 36** die halblange Frisur

1

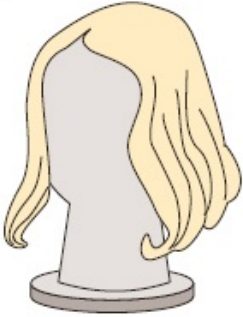

2

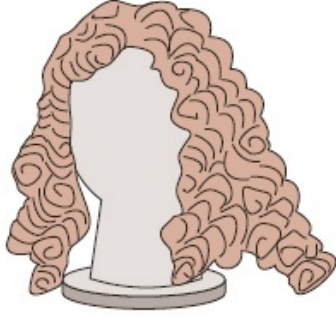

3

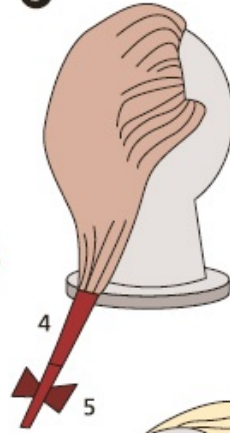

6

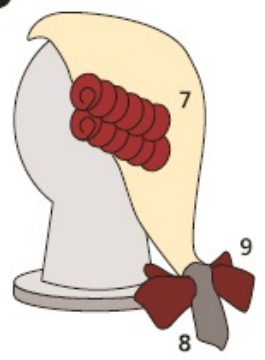

10



12



14

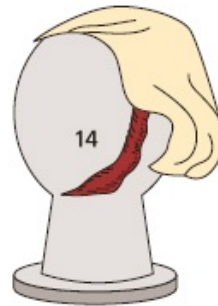

15

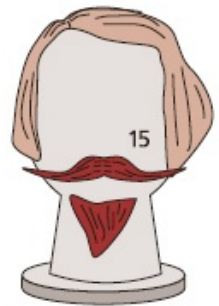

16



20

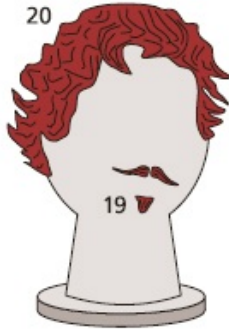

22

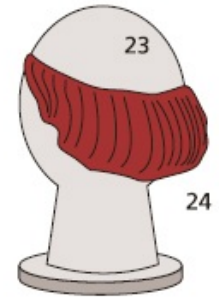

25

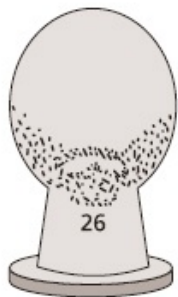

29



30



32

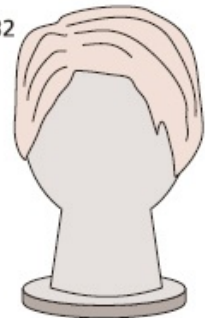

33



34

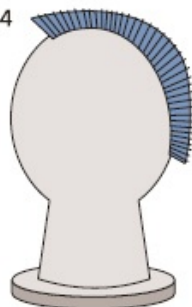

35



36



# Haartrachten der Frau

---

**01 die Knotenfrisur**

02 die Verzierungen  $f$

03 die gezupften Stirnhaare  $n$

**04 die Garcettefrisur (5 u. 6)**

05 das gekräuselte Seitenhaar

06 der kurze, glatte Pony

07 die Hochfrisur mit elastischen Unterkissen  $n$

08 die Frisur mit Lockentuff  $m$

09 der Bubikopf

**10 der Pagenkopf**

11 die Ponyfransen  $f$  (ugs. Simpelfransen)

**12 die Wellenfrisur**

13 die Olympiarolle

**14 die Kopftuchfrisur**

15 das drapierte Kopftuch (der Turban)

16 die Kranzfrisur (Gretchenfrisur)

17 die geflochtenen Zöpfe  $m$

**18, 19 die Schneckenfrisur**

19 die Haarschnecke über den Ohren  $n$

20 die Zopffrisur (die Hängezöpfe  $m$ )

- 21** die weich fallende Lockenfrisur (das Lockenhaar)
- 22** die Pferdeschwanzfrisur
- 23** die toupierte Frisur
- 24** die gewellte Frisur mit aufgestecktem Knoten  $m$
- 25** die Löwenmähne
- 26** der Afrolook (für Frauen  $f$  und Männer  $m$ )
- 27** die Kurzhaarfrisur mit Haargel  $n$
- 28** der Dutt mit Pony  $m$
- 29** der Fransenschnitt

1

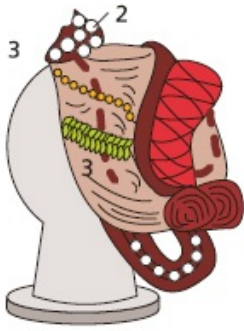

4

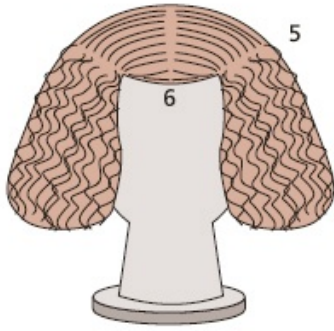

7

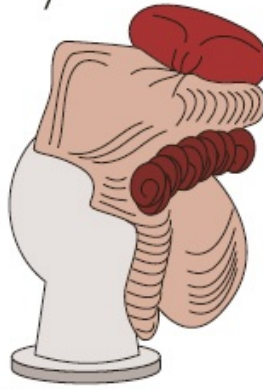

8



9



10

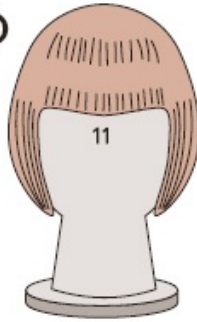

12

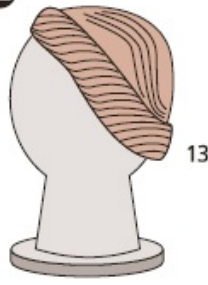

14

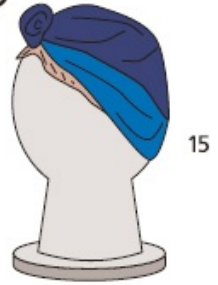

16

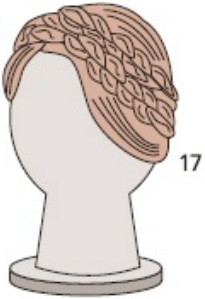

18



20



21



22

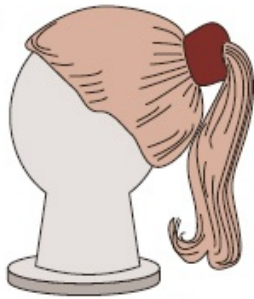

23



24

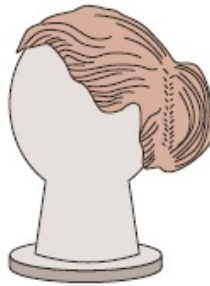

25

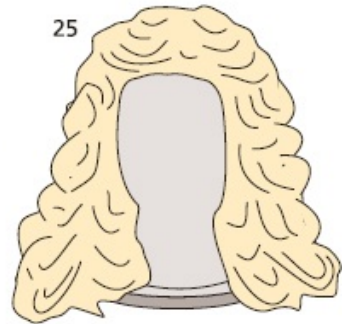

26



27



28

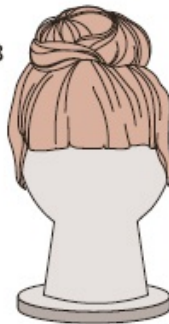

29





# Haus und Haustypen I

---

- 1** das frei stehende Einfamilienhaus
- 2** das Erdgeschoss (das Parterre)
- 3** das Obergeschoss
- 4** das Dachgeschoss (der Dachboden)
- 5** das Dach, ein ungleiches Satteldach
- 6** die Traufe
- 7** der First
- 8** der Ortgang
- 9** der Dachvorsprung (das Dachgesims), ein Sparrengesims
- 10** der Schornstein
- 11** der Giebel (die Giebelseite)
- 12** das Giebelfenster
- 13** die Fensterbrüstung mit Fensterbank *f*
- 14** der Fenstersturz
- 15** die Fensterlaibung
- 16** die Wandscheibe
- 17** die Loggia
- 18** das Geländer
- 19** der Blumenkasten
- 20** die zweiflügelige Balkontür
- 21** das zweiflügelige Fenster
- 22** das einflügelige Fenster
- 23** das Kellerfenster
- 24** der Rollladen
- 25** der Rollladenaussteller
- 26** die Garage mit Geräteraum *m*
- 27** das Spalier
- 28** die Brettertür

- 29 das Oberlicht mit Kreuzsprosse *f*
- 30 die Terrasse
- 31 die Gartenmauer mit Abdeckplatten *f*
- 32 die Gartenleuchte
- 33 die Gartentreppe
- 34 der Steingarten
- 35 der Plattenweg
- 36 der Hausgarten
- 37 der Schlauchhahn
- 38 der Gartenschlauch
- 39 der Rasensprenger
- 40 das Planschbecken
- 41 der Liegestuhl
- 42 der Sonnenschirm
- 43 der Gartentisch
- 44 der Gartenstuhl
- 45 die Garageneinfahrt
- 46 die Einfriedung, ein Holzzaun *m*

#### 47 **die Siedlung**

- 48 das Siedlungshaus
- 49 das Dachflächenfenster
- 50 die Dachrinne
- 51 der Einlaufstutzen
- 52 das Regenfallrohr
- 53 das Standrohr
- 54 die Haustür
- 55 die Hausbeleuchtung
- 56 die Eingangstreppe
- 57 das Treppengeländer
- 58 der Briefkasten
- 59 der Vorgarten
- 60 der Pflanzenzaun

- 61 der Gehweg
- 62 die Straßenleuchte (die Straßenlampe, die Straßenlaterne)
  
- 63 **das gestaffelte Reihenhaus**, ein Reihenhaus
- 64 die Spitzgaube
- 65 das Schleppdach
- 66 die Straße
  
- 67 **das Apartmenthaus**
- 68 die Dachterrasse
- 69 das Penthouse (die Penthousewohnung, Dachterrassenwohnung)
- 70 die Balkonpflanze
- 71 der Balkonstuhl
- 72 der Balkontisch
  
- 73 **das Lofthaus**
- 74 die Fassadenverschalung aus Holz *n*
- 75 das Fensterband
- 76 der *od.* das Loft (die Loftwohnung)

1

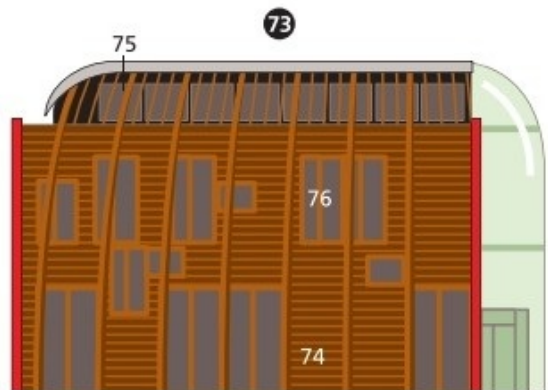
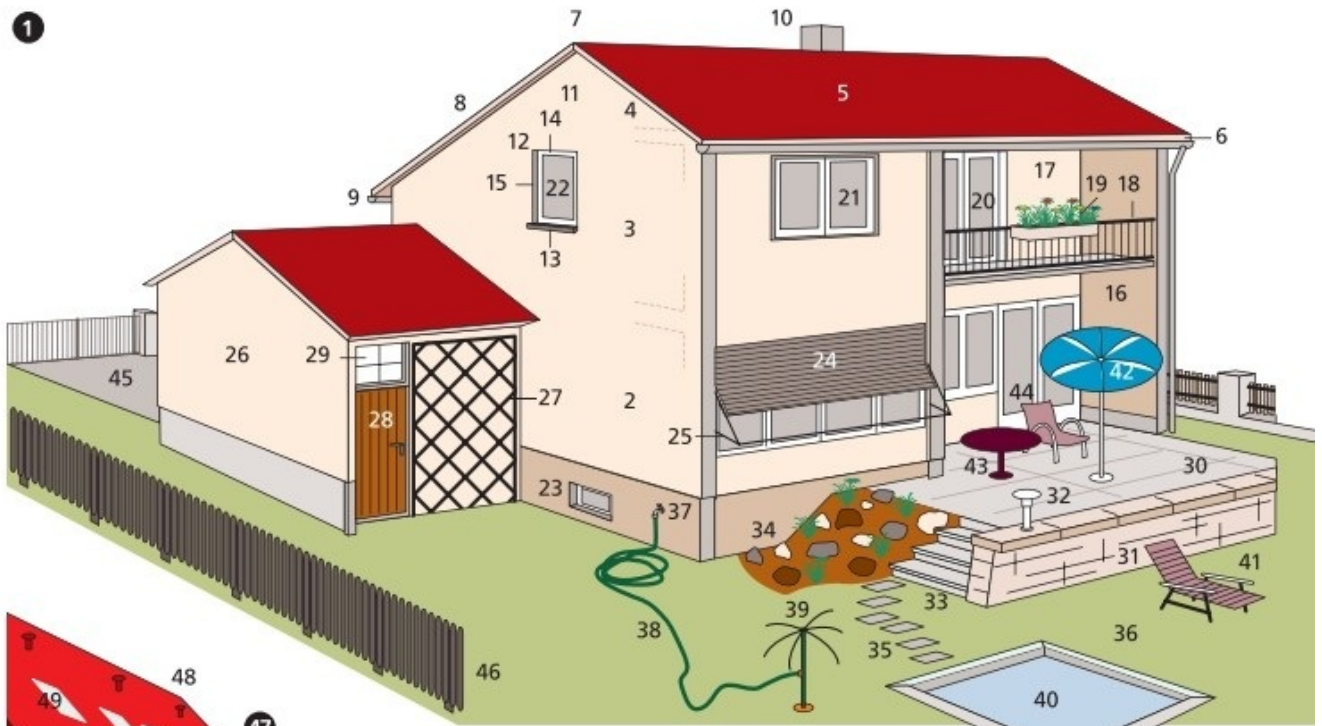

# Haus und Haustypen II

---

## **1 die Stadtvilla**

2 die Veranda

3 der Fassadenstuck

4 das Stuckelement

5 das Sprossenfenster

6 das verzierte Oberlicht

7 die frei stehende Säule

8 das Kapitell

## **9 das Wochenendhaus, ein Holzhaus**

10 das asymmetrische Satteldach

11 der Fensterladen (Klappladen)

12 der Ladenfeststeller

13 das gelagerte Kaminholz

## **14 der Plattenbau**

15 das Laubenganghaus

16 der Laubengang

17 das Treppenhaus

18 die Grünfläche

## **19 das mehrstöckige Zeilenhaus**

20 das Flachdach

21 das Pultdach

22 die Garage

**23** die Pergola

**24** das Treppenhausfenster

**25** das Bürohochhaus

**26** das Wohnhochhaus

1



9



14

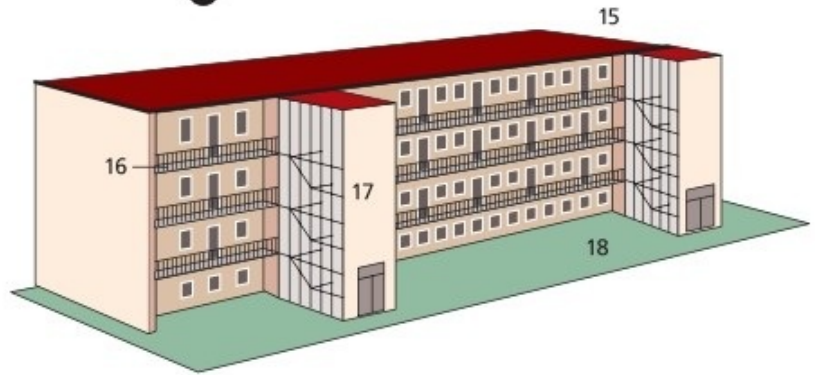

26

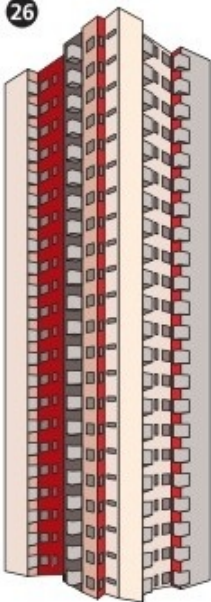

25

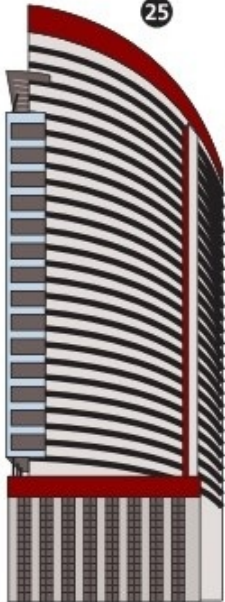

19

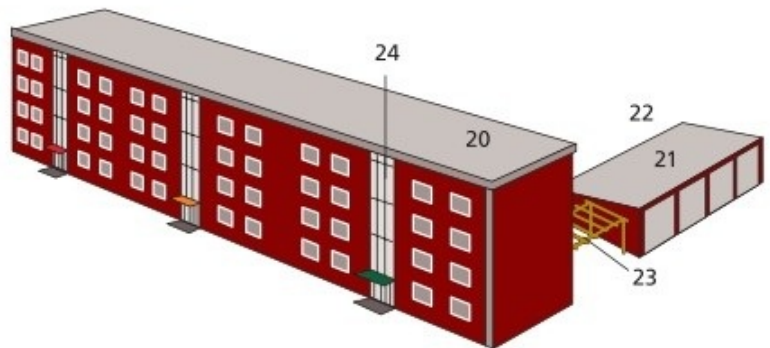

# Dach und Heizkeller

---

- 1 das Dachgeschoss** (2–38)
- 2 die Dachhaut
- 3 das Dachfenster
- 4 das Laufbrett
- 5 die Steigleiter (Dachleiter)
- 6 der Schornstein (der Kamin, die Esse)
- 7 der Dachhaken
- 8 die Dachgaube (die Dachgaupe, Gaube, Gaupe)
- 9 das Schneefanggitter
- 10 die Dachrinne
- 11 das Fallrohr
- 12 das Hauptgesims (Dachgesims)
- 13 der Spitzboden
- 14 die Falltür
- 15 die Bodenluke
  
- 16 die Sprossenleiter**
- 17 der Holm
- 18 die Sprosse
  
- 19 der Dachboden**
- 20 der Holzverschlag (Verschlag)
- 21 die Bodenkammertür
- 22 das Vorhängeschloss (Vorlegeschloss)
- 23 der Wäschehaken
- 24 die Wäscheleine
- 25 die Wäsche



**26 die Holzterpe und das Treppengeländer (27–30)**

27 die Wange

28 die Stufe

29 der Handlauf

30 der Geländerpfosten

31 der Blitzableiter

**32 der Schornsteinfeger (der Kaminkehrer, Essenkehrer)**

33 die Sonne mit dem Kugelschlagapparat *m*

34 das Schultereisen

35 der Rußsack

36 der Stoßbesen

37 der Rutenbesen (der Reisigbesen)

38 der Besenstiel

**39 der Heizkeller (die Ölbrennwertheizung)**

40 der Kamin

41 das Abgasrohr

42 der Abgasanschluss

43 die Heizungspumpe

44 die Warmwasserleitung

45 die Zirkulationspumpe

46 die Kaltwasserleitung

47 das Membranausdehnungsgefäß

48 der Drehknopf für die Heizungsvorlaufemperatur *f*

49 der Drehknopf für die Speichertemperatur *f*

50 das Bedienfeld

51 das LCD-Display

52 der Hauptschalter

53 die WarmwasserLadepumpe

54 die Isolierung

- 55** der Öl-Brennwertkessel
- 56** der Warmwasserspeicher

1

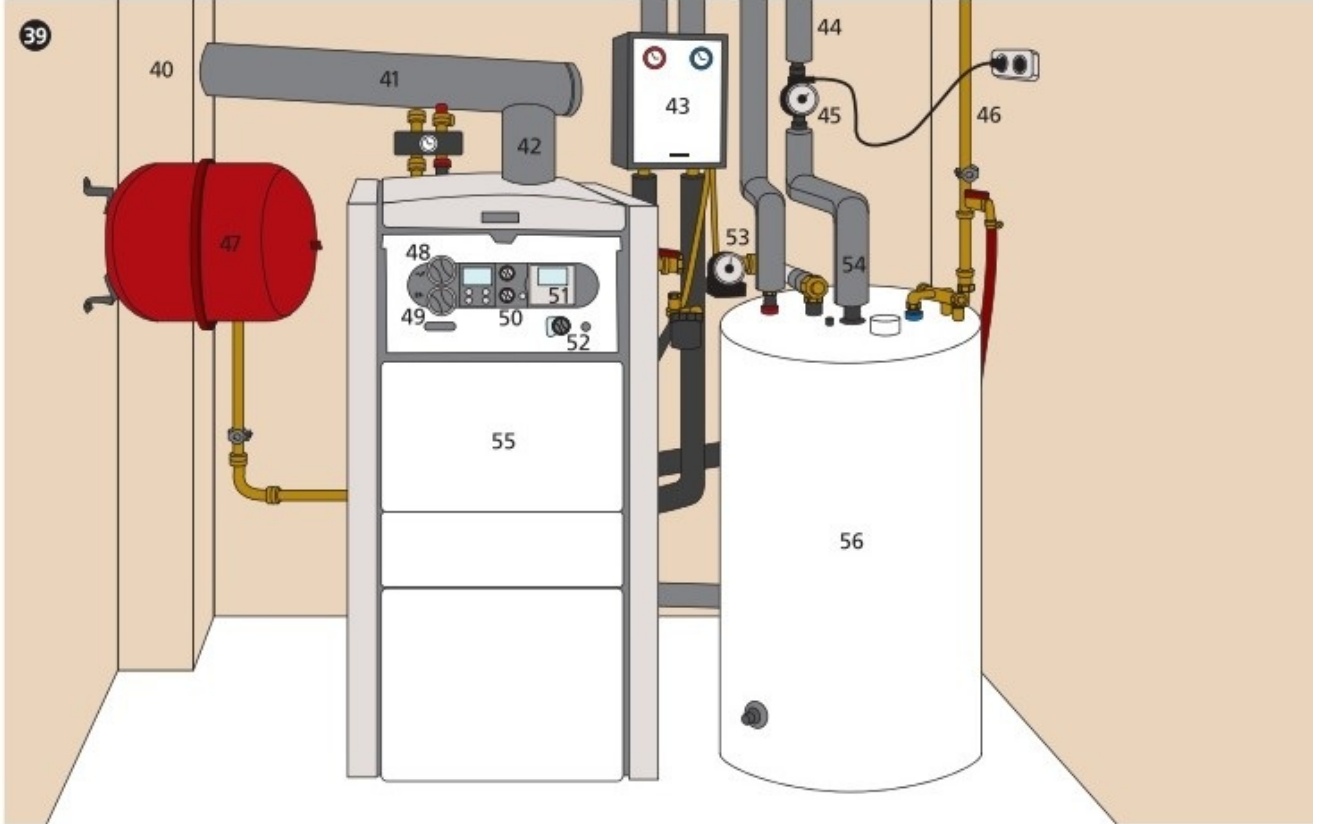
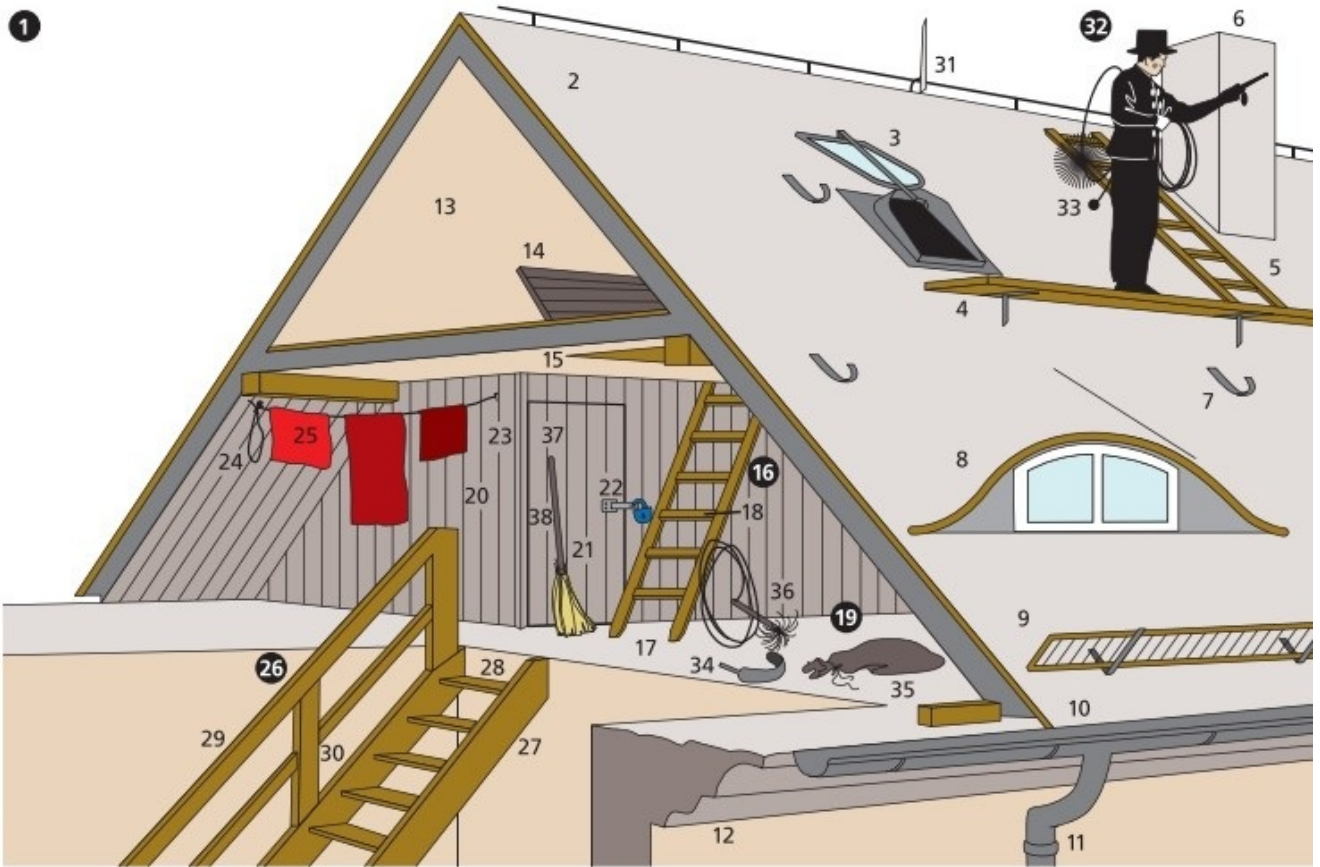

# Küche

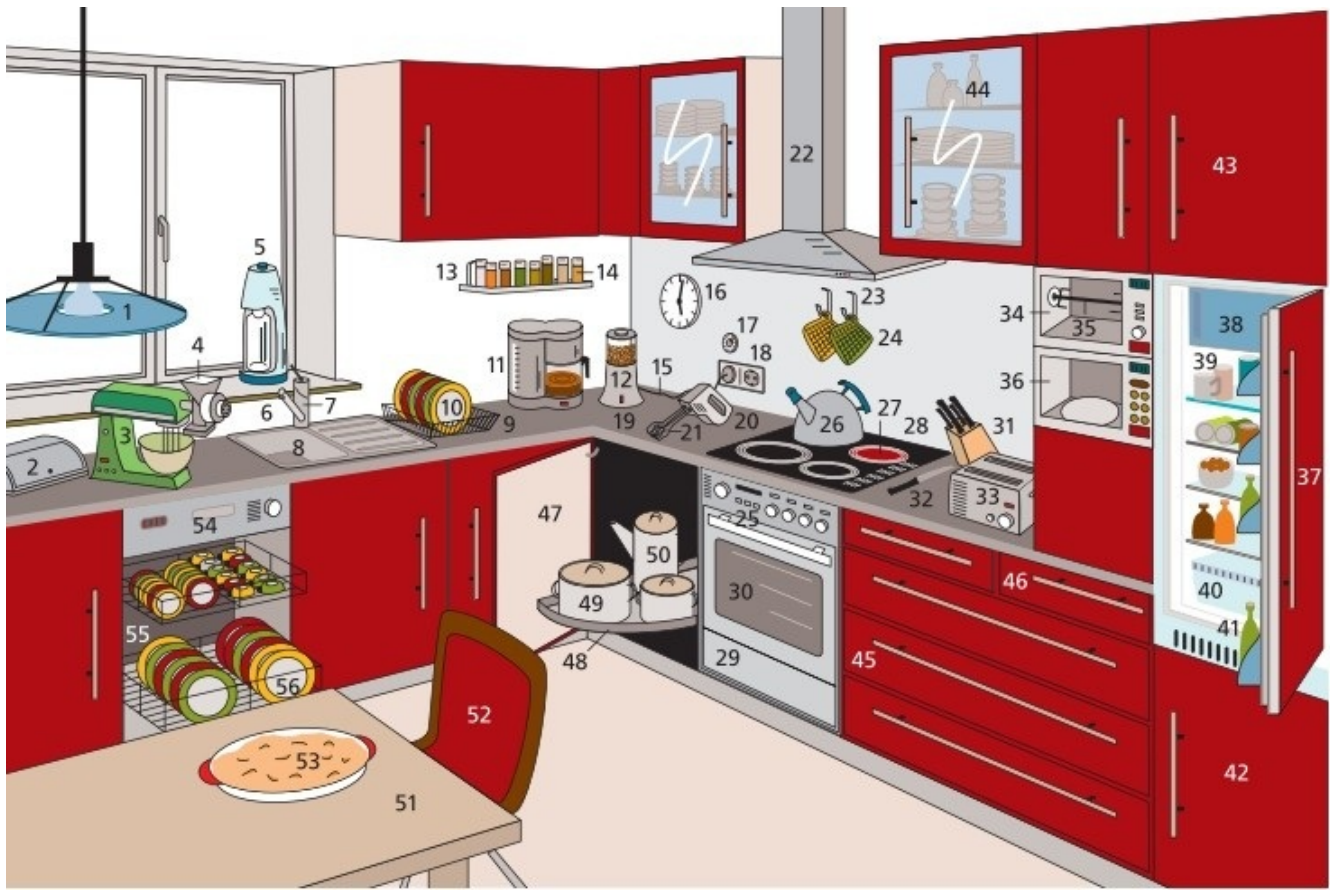

- 1 die Küchenlampe
- 2 der Brotkasten
- 3 die Küchenmaschine
- 4 die Getreidemühle
- 5 der Trinkwassersprudler (der Mineralwasserbereiter)
- 6 der Spülplatz
- 7 der Wasserhahn (die Wassermischbatterie)
- 8 die Geschirrspüle (Spüle, das Spülbecken)
- 9 der Abtropfständler
- 10 die Frühstücksteller *m*

- 11 die Kaffeemaschine (der Kaffeeautomat)
- 12 die elektrische Kaffeemühle, eine Schlagwerk Kaffeemühle
- 13 das Gewürzregal
- 14 das Gewürzglas
- 15 die elektrische Zuleitung (das Leitungskabel)
- 16 die Küchenuhr
- 17 der Kurzzeitmesser
- 18 die Wandsteckdose
- 19 der Hauptarbeitsplatz (Vorbereitungsplatz)
- 20 das Handrührgerät (der Handrührer)
- 21 der Schlagbesen
- 22 die Dunstabzugshaube (der Wrasenabzug, Dunstabzug)
- 23 der Topflappenhalter
- 24 der Topflappen
- 25 der Koch- und Backplatz
- 26 der Wasserkessel (Flötenkessel)
- 27 das Kochfeld aus Ceran® (das Ceranfeld®)
- 28 der Elektroherd (*auch:* Gasherd)
- 29 der Backofen
- 30 das Backofenfenster
- 31 der Messerblock
- 32 die Messer *n*
- 33 der Toaster
- 34 der Grill
- 35 der Grillspieß
- 36 der Mikrowellenherd (*ugs.:* die Mikrowelle)
- 37 der Kühlschrank
- 38 das Gefrierfach
- 39 das Kühlfach
- 40 die Gemüseschale
- 41 das Türfach für Flaschen *f*
- 42 der Gefrierschrank
- 43 der Hängeschrank (Oberschrank), ein Küchenschrank

- 44 die Glastür
- 45 der Unterschrank
- 46 die Besteckschublade
- 47 der Eckschrank
- 48 das Drehtablet
- 49 der Kochtopf
- 50 die Kanne
- 51 der Küchentisch
- 52 der Küchenstuhl
- 53 der Teller mit Essen  $n$
- 54 die Geschirrspülmaschine (der Geschirrspülautomat, *ugs.* der Geschirrspüler)
- 55 der Geschirrwagen
- 56 die Essteller  $m$

# Küchengeräte

---

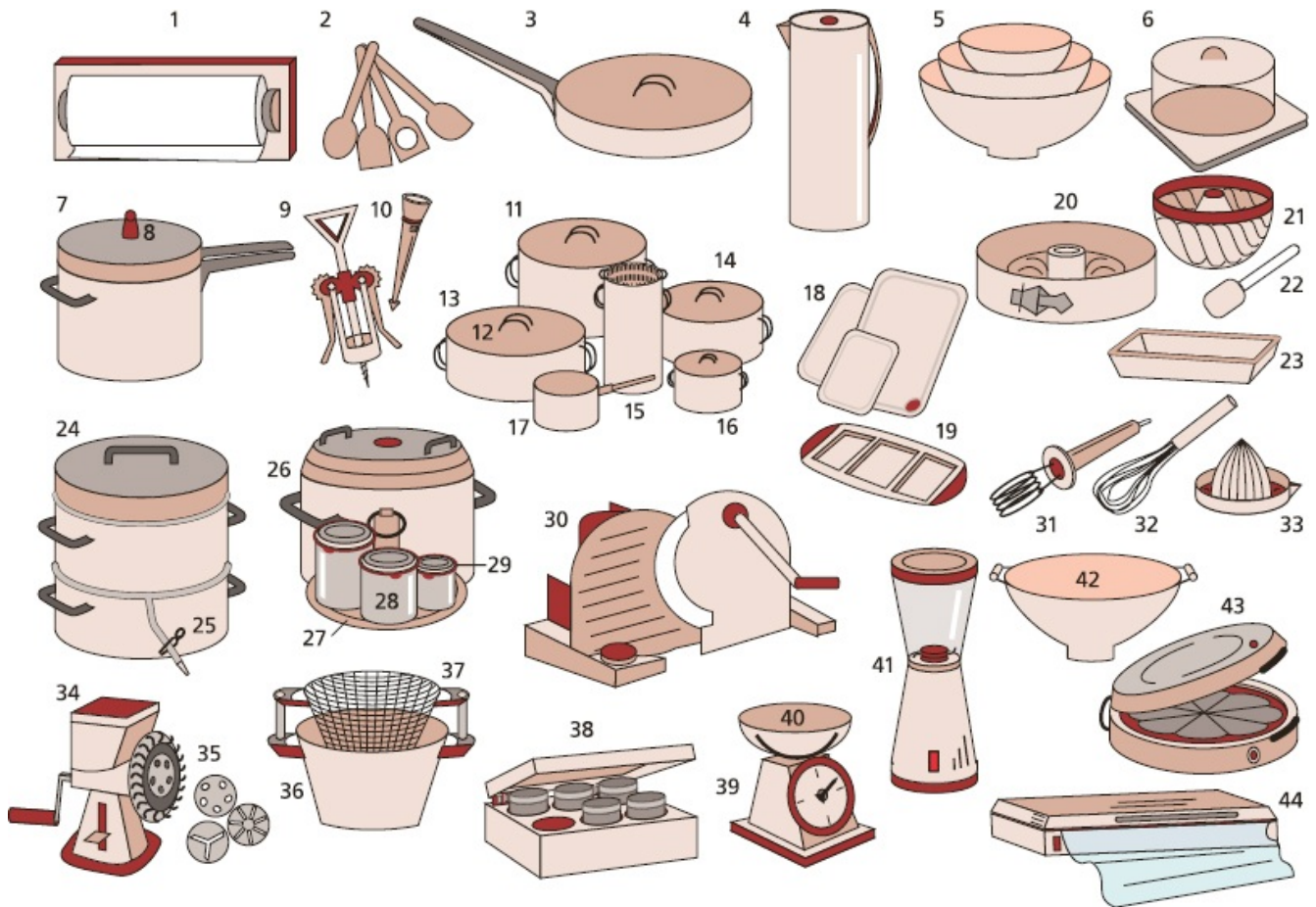

- 1 der Küchenpapierabroller (mit Küchenpapier *n*)
- 2 die Kochlöffelgarnitur
- 3 die Bratpfanne
- 4 die Isolierkanne
- 5 die Küchenschüsseln *f*
- 6 die Käseglocke
- 7 der Schnellkochtopf (Dampfkochtopf)
- 8 das Überdruckventil
- 9 der Hebelkorkenzieher

- 10 der Flaschenverschluss
- 11 der Fleischtopf
- 12 der Topfdeckel
- 13 der Bratentopf
- 14 der Suppentopf
- 15 der Spaghettitopf mit Einsatz  $m$
- 16 der Milchtopf
- 17 die Stielkasserolle
- 18 die Arbeitsbretter  $n$
- 19 das Kabarett
- 20 die Springform
- 21 die Napfkuchenform
- 22 der Teigschaber
- 23 die Kastenkuchenform
- 24 der Entsafter
- 25 die Schlauchklemme
- 26 der Einkocher (Einwecker  $m$ )
- 27 der Einweckeinsatz
- 28 das Einweckglas (Weckglas)
- 29 der Einweckring
- 30 die Brotschneidemaschine
- 31 der Tauchsieder
- 32 der Schneebesen
- 33 die Zitruspresse
- 34 der Fleischwolf
- 35 die Schneidscheiben  $f$
- 36 der Pommes-frites-Topf
- 37 der Drahteinsatz
- 38 der Joghurtbereiter, Joghurtbereiter
- 39 die Küchenwaage
- 40 die Waagschale
- 41 der Mixer
- 42 der Wok



**43** der Waffelautomat (das Waffeleisen)

**44** das Folienschweißgerät

# Diele

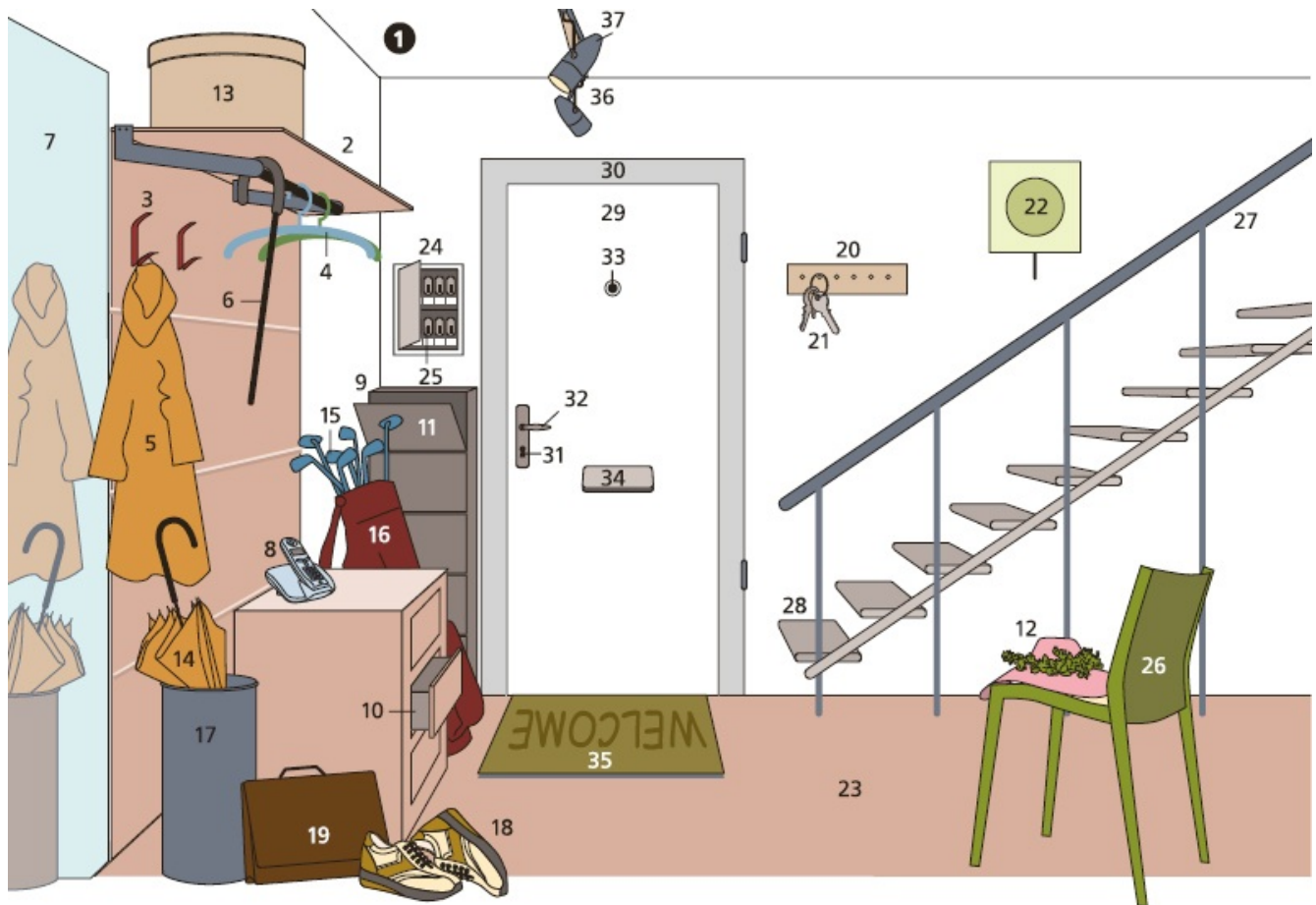

- 1 **die Diele** (der Flur, der Korridor, der Vorraum, der Vorplatz)
- 2 die Garderobe (Flurgarderobe, die Garderobenwand)
- 3 der Kleiderhaken
- 4 der Kleiderbügel
- 5 das Regencape
- 6 der Spazierstock
- 7 der Garderobenspiegel
- 8 das Telefon
- 9 der Schuhschrank

- 10 die Schublade
- 11 die Klapplade
- 12 der Damenhut
- 13 die Hutschachtel
- 14 der Regenschirm
- 15 die Golfschläger *m*
- 16 der Golfsack
- 17 der Schirmständer
- 18 die Schuhe *m*
- 19 die Aktentasche
- 20 das Schlüsselbord
- 21 der *od.* das Schlüsselbund
- 22 die Wandleuchte (Treppenleuchte)
- 23 der Teppichboden
- 24 der Sicherungskasten
- 25 der Leitungsschutzschalter, der Sicherungsautomat, die Sicherung
- 26 der Stuhl
- 27 der Handlauf
- 28 die Treppenstufe
- 29 die Abschlusstür (Korridortür, Haustür, Eingangstür)
- 30 der Türrahmen
- 31 das Türschloss
- 32 die Türklinke
- 33 das Guckloch (der Spion)
- 34 der Briefschlitz
- 35 die Fußmatte (der Fußabtreter)
- 36 die Beleuchtungsleiste
- 37 das Spotlight (der Spot)

# Wohnzimmer



- 1 die Regalwand (2 u. 3, 12, 15 u. 16)
- 2 das Regal
- 3 die Bücherreihe
- 4 der Unterschrank
- 5 der Hängeschrank
- 6 der Fernseher
- 7 die Stereoanlage
- 8 die Lautsprecherbox

- 9 der Bilderrahmen
- 10 das Bild
- 11 die Wanduhr
- 12 die Porträtbüste
- 13 die Blumenvase, eine Vase
- 14 die Blumen *f* (der Blumenstrauß)
- 15 das mehrbändige Lexikon
- 16 der Fotorahmen
- 17 die Polsterelementgruppe, eine Sofakombination *f*
- 18 das Sofa
- 19 die Armlehne
- 20 das Sitzkissen
- 21 das Rückenkissen
- 22 das Sofakissen
- 23 der Sessel
- 24 der Hocker
- 25 das Tablett
- 26 die Teekanne
- 27 die Teetasse
- 28 die Wolldecke (das Plaid)
- 29 der Couchtisch
- 30 der Aschenbecher
- 31 die Obstschale
- 32 das Obst
- 33 die Zeitschriften *f*
- 34 der Beistelltisch
- 35 die Tischleuchte (die Tischlampe)
- 36 die Whiskyflasche
- 37 die Sodawasserflasche
- 38 die Stehlampe
- 39 der Store
- 40 die Übergardine (der Vorhang)

# Schlafzimmer

---



- 1 der Schlafzimmerschrank, ein Hochschrank *m*
- 2 das Wäschefach
- 3 der Korbstuhl
  
- 4 **das Doppelbett** (*ähnl.* das französische Bett) (5–16)
- 5 das Bettgestell
- 6 das Fußende (der *od.* das Fußteil)
- 7 der Bettkasten mit Lattenrost *m*
- 8 das Kopfende (der *od.* das Kopfteil)
- 9 die Tagesdecke
- 10 die Schlafdecke (Bettdecke), eine Steppdecke

- 11 das Bettuch (das Bettlaken), ein Leintuch
- 12 die Matratze (*Arten*: Federkernmatratze, Latexmatratze, die Schaumstoffauflage) mit Drillichüberzug *m*
- 13 das Gesundheitskissen, ein Nackenkissen
- 14 das Kopfkissen
- 15 der Kopfkissenbezug
- 16 das Inlett
- 17 das Bücherregal
- 18 die Leselampe
- 19 der Nachttisch
- 20 die Schublade
- 21 die Nachttischlampe
- 22 der elektrische Wecker
- 23 der Kunstdruck
- 24 der Bilderrahmen
- 25 der Bettvorleger
- 26 der Teppichboden
- 27 der Frisierstuhl
- 28 die Frisierkommode
- 29 der Parfümzerstäuber
- 30 der *od.* das Parfümflakon
- 31 die Puderdose
- 32 der Cremetopf
- 33 die Haarbürste
- 34 der Frisierspiegel
- 35 der Ficus (die Birkenfeige), eine Zimmerpflanze *f*

# Esszimmer



- 1 die Essgruppe (2–9, 11 u. 12)
- 2 der Esstisch
- 3 das Tischbein
- 4 die Tischplatte
- 5 das *od.* der Set
- 6 das Gedeck
- 7 der Suppenteller (der tiefe Teller)
- 8 der flache Teller
- 9 die Suppenterrine
- 10 der Kerzenleuchter



- 11 der Esszimmerstuhl
- 12 die Sitzfläche
- 13 die Deckenlampe
- 14 das Raffrollo
- 15 die Gardine
- 16 die Gardinenleiste (die Gardinenschiene)
- 17 der Teppichboden
  
- 18 **der Geschirrschrank** (die Vitrine) (19–33)
- 19 die Glastür
- 20 der Einlegeboden
- 21 die Besteckschublade
- 22 die Wäscheschublade
- 23 das ovale Tablett
  
- 24 **das Kaffeegeschirr** (25–29)
- 25 die Kaffeekanne
- 26 die Kaffeetassen *f*
- 27 die Untertassen *f*
- 28 das Milchkännchen
- 29 die Zuckerdose
- 30 die Essteller *m*
- 31 die Weingläser *n*
- 32 die Sektgläser *n*
- 33 die Karaffen *f*
- 34 das Sideboard
- 35 der Sockel
- 36 der Drachenbaum, eine Topfpflanze *f*

# Tafelzubehör



**1** der Esstisch

**2** das Tischtuch, ein Damasttuch

**3** das Gedeck (4–13)

**4** der Grundteller (Unterteller)

**5** der flache Teller (Essteller)

**6** der tiefe Teller (Suppenteller)

**7** der kleine Teller für die Nachspeise (der Dessertteller)

**8** das Essbesteck

- 9 das Fischbesteck
- 10 die Serviette (das Mundtuch)
- 11 der Serviettenring
- 12 das Messerbänkchen
- 13 die Weingläser *n*
- 14 die Tischkarte
- 15 die Suppenschüssel (die Terrine)
- 16 der Suppenschöpfer (die Suppenkelle)
- 17 der Tafelleuchter (Tischleuchter)
- 18 die Sauciere (die Soßenschüssel)
- 19 der Soßenlöffel
- 20 der Tafelschmuck
- 21 der Brotkorb
- 22 das Brötchen
- 23 die Scheibe Brot *n* (die Brotscheibe)
- 24 die Salatschüssel
- 25 das Salatbesteck
- 26 die Gemüseschüssel
- 27 die Bratenplatte
- 28 der Braten
- 29 die Dessertschüssel
- 30 das Dessert
- 31 die Kartoffelschüssel

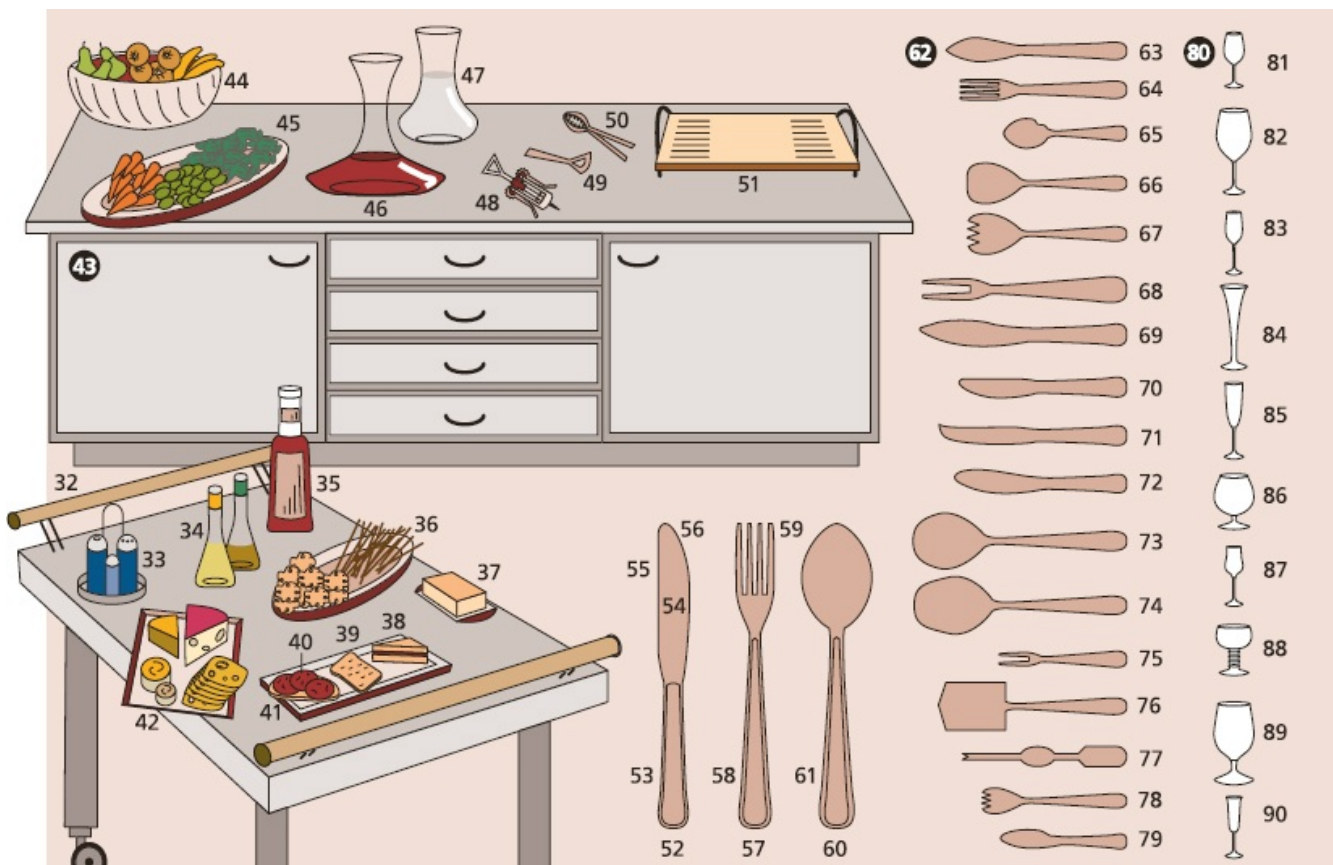

32 die fahrbare Anrichte (der Servierwagen)

33 die Menage

34 die Essigflasche und Ölfflasche

35 der *od.* das Ketchup

36 das Salzgebäck

37 die Butterdose

38 der *od.* das Sandwich

39 der Toast

40 das belegte Brot

41 der Brotbelag

42 die Käseplatte

43 **die Anrichte** (44–51)

44 die Obstschale

45 die Gemüseplatte

- 46 der Dekanter (die Dekantierflasche)
- 47 die Wasserkaraffe
- 48 der Korkenzieher
- 49 der Flaschenöffner
- 50 der Nussknacker
- 51 die elektrische Warmhalteplatte
- 52 das Messer
- 53 das Heft (der Griff)
- 54 die Klinge
- 55 der Rücken
- 56 die Schneide
- 57 die Gabel
- 58 der Stiel
- 59 die Zinke
- 60 der Löffel (Esslöffel, Suppenlöffel)
- 61 der Stiel

## **62 das Tafelbesteck**

- 63 das Fischmesser
- 64 die Fischgabel
- 65 der Dessertlöffel (Gourmetlöffel)
- 66 der Salatlöffel
- 67 die Salatgabel
- 68 die Vorlegegabel
- 69 das Vorlegemesser
- 70 das Obstmesser
- 71 das Käsemesser
- 72 das Buttermesser
- 73 der Gemüselöffel, ein Vorlegelöffel
- 74 der Kartoffellöffel
- 75 die Aufschnittgabel
- 76 der Spargelheber
- 77 die Hummergabel

**78** die Austerngabel

**79** das Kaviarmesser

**80** **die Trinkgläser** *n*

**81** das Weißweinglas

**82** das Rotweinglas

**83** das Sherryglas

**84** das Sektglas

**85** das Champagnerglas

**86** der Kognakschwenker

**87** das Digestifglas

**88** der Römer

**89** das Bierglas (das Seidel)

**90** das Grappaglas

# Apartment

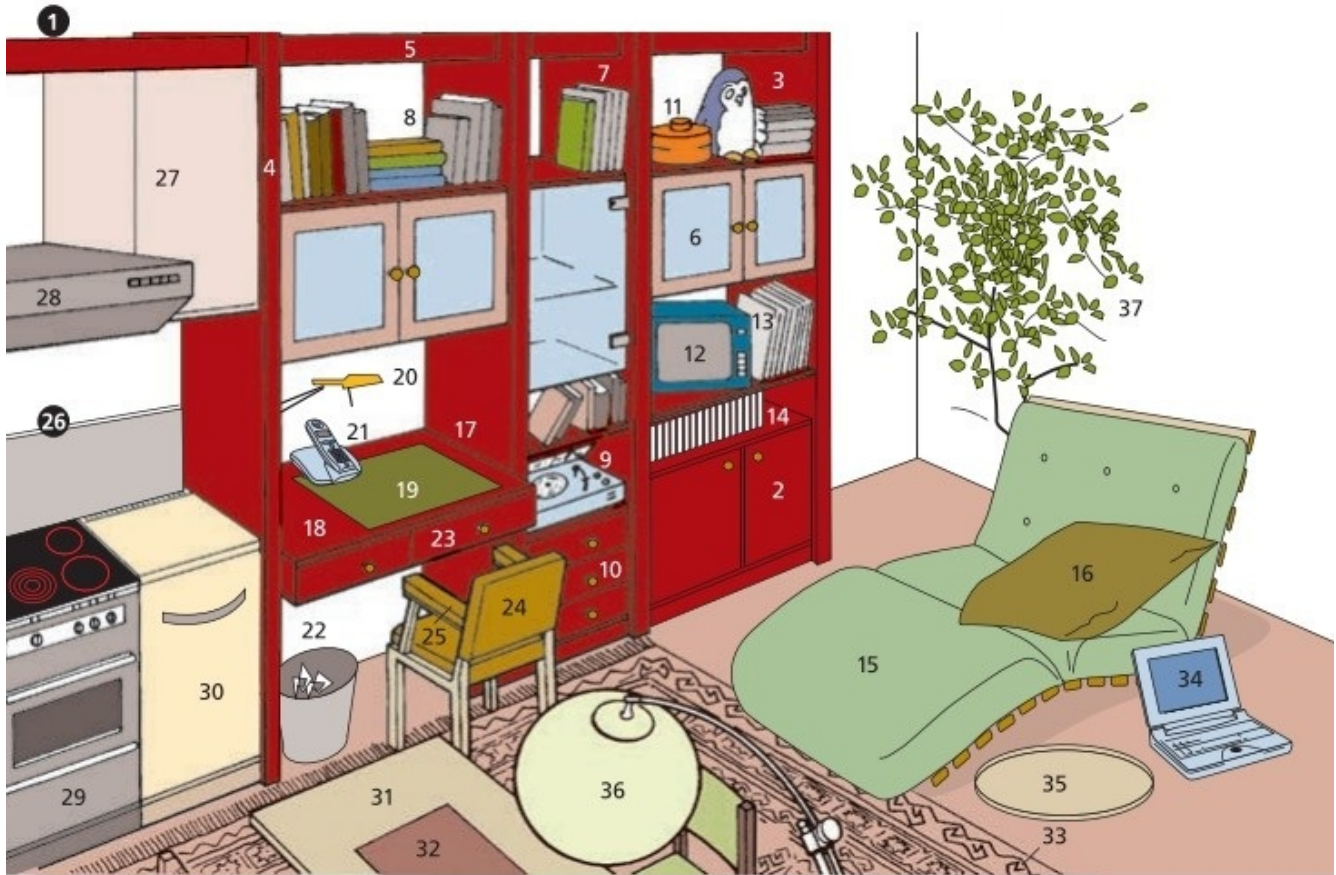

- 1 **die Apartmentwand** (Schrankwand, Regalwand, Studiowand) (2–14, 17–25)
- 2 die Schrankfront
- 3 der Korpus
- 4 der Stollen
- 5 die Blende
- 6 das zweitürige Schrankelement
- 7 das Bücherregal (Vitrinenregal)
- 8 die Bücher *n*
- 9 der Plattenspieler

- 10 die Schublade
- 11 die Konfektdose
- 12 der Fernseher
- 13 die Schallplatten *f*
- 14 die Compact Discs (CDs) *f*
- 15 der Futon, ein Schlafsofa *n*
- 16 das Kissen
- 17 der Schreibplatz
- 18 der Schreibtisch
- 19 die Schreibunterlage
- 20 die Schreibtischlampe (die Arbeitsleuchte)
- 21 das schnurlose Telefon
- 22 der Papierkorb
- 23 die Schreibtischschublade
- 24 der Schreibtischsessel
- 25 die Armlehne
  
- 26 **die Küchenwand** (die Anbauküche) (27–30)
- 27 der Oberschrank
- 28 der Wrasenabzug (die Dunsthaube, Dunstabzugshaube)
- 29 der Elektroherd
- 30 der Kühlschrank
- 31 der Esstisch
- 32 der Tischläufer
- 33 der Orientteppich
- 34 der *od.* das Laptop (der tragbare Computer)
- 35 das runde Tablett
- 36 die Stehlampe
- 37 die Zimmerpflanze



# Kinderzimmer

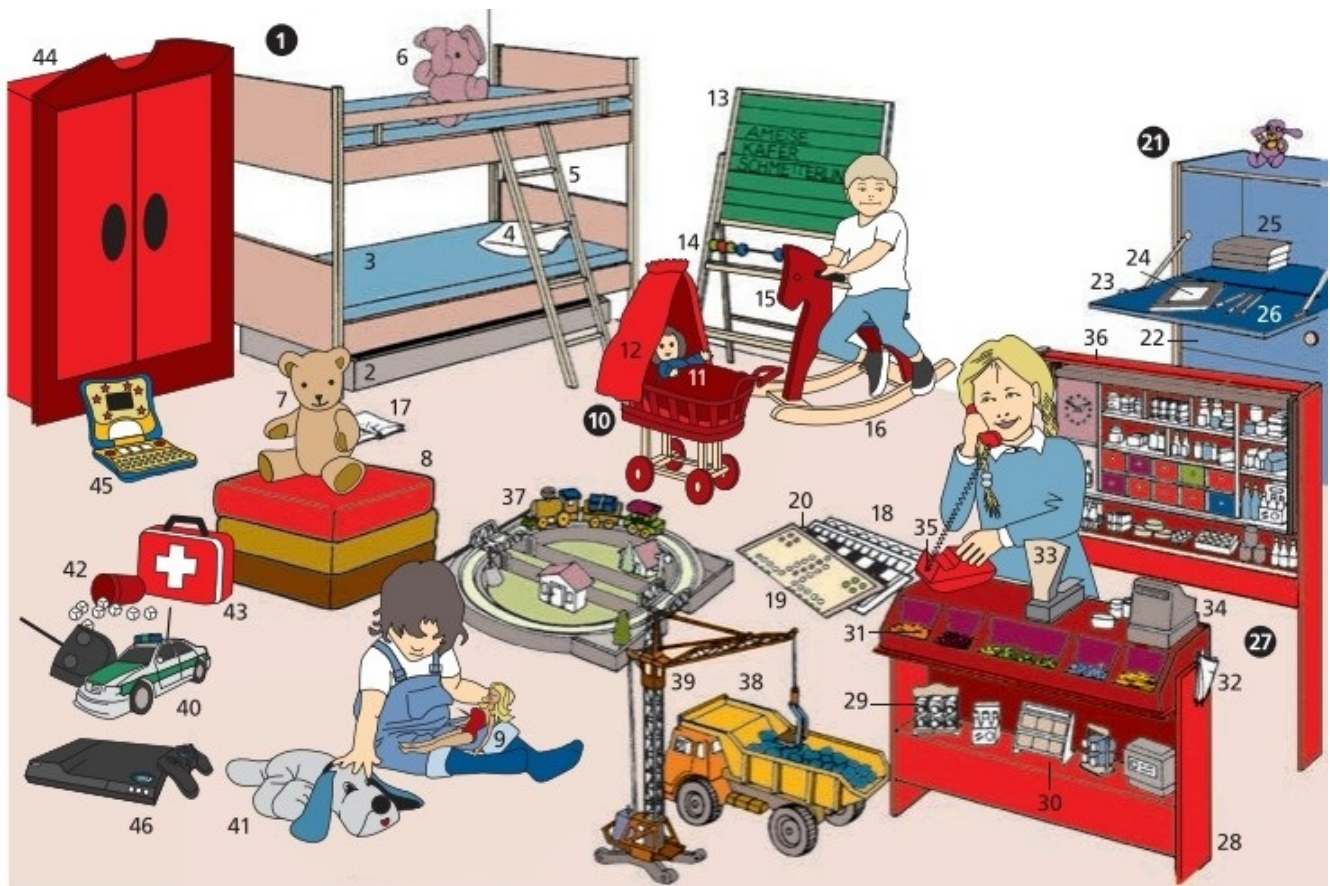

- 1 **das Kinderbett**, ein Etagenbett (Stockbett) (2–5)
- 2 der Bettkasten
- 3 die Matratze
- 4 das Kopfkissen
- 5 die Leiter
- 6 der Stoffelefant, ein Kuscheltier *n* (Schlaf-tier *n*)
- 7 der Teddy
- 8 das Sitzkissen
- 9 die Barbiepuppe

- 10** **der Puppenwagen** (11 u. 12)
- 11** die Puppe
- 12** der Baldachin
- 13** die Standtafel
- 14** die Rechensteine *m*
- 15** das Schaukelpferd
- 16** die Schaukelkufen *f*
- 17** das Kinderbuch
- 18** das Spielmagazin
- 19** das Mensch-ärgeredich-nicht-Spiel
- 20** das Schachbrett

**21** **der Kinderzimmerschrank**

- 22** die Wäscheschublade
- 23** die Schreibplatte
- 24** das Schreibheft
- 25** die Schulbücher *n*
- 26** der Bleistift (*auch*: Buntstift, Filzstift, Kugelschreiber *m*)

**27** **der Kaufladen** (Kaufmannsladen) (28–36)

- 28** der Verkaufsstand
- 29** der Gewürzständer
- 30** die Auslage
- 31** das Bonbonsortiment
- 32** die Bonbontüte
- 33** die Waage
- 34** die Ladenkasse
- 35** das Kindertelefon
- 36** das Warenregal
- 37** die Holzeisenbahn
- 38** der Muldenkipper, ein Spielzeugauto *n*

- 39 der Hochbaukran
- 40 das ferngesteuerte Spielzeugauto
- 41 der Stoffhund
- 42 der Würfelbecher
- 43 der Arztkoffer
- 44 der Kleiderschrank
- 45 der *od.* das Kinderlaptop (Lerncomputer *m*)
- 46 die Spielkonsole (Playstation<sup>®</sup> *f*)

# Haushaltsgeräte

---

- 1 Bügelgeräte**  $n$  (2–21)
- 2 der elektrische Bügelautomat
- 3 der elektrische Fußschalter
- 4 die Walzenbewicklung
- 5 die Bügelmulde
- 6 das Bettlaken
  
- 7 das elektrische Bügeleisen** (der Leichtbügelautomat)
- 8 die Bügelsohle
- 9 der Temperaturwähler
- 10 der Bügeleisengriff
- 11 die Anzeigeleuchte
  
- 12 das Dampfbügeleisen** (der Dampfbügelautomat)
- 13 der Einfüllstutzen
- 14 die Spraydüse zum Befeuchten  $n$  der Wäsche  $f$
- 15 die Dampfaustrittsschlitze  $m$
  
- 16 der Bügeltisch**
- 17 das Bügelbrett (die Bügelunterlage)
- 18 der Bügelbrettbezug
- 19 die Bügeleisenablage
- 20 das Aluminiumgestell
- 21 das Ärmelbrett**
  
- 22 die Wäschetruhe

23 die schmutzige Wäsche

24 **Wasch- und Trockengeräte** *n* (25–36)

25 die Waschmaschine (der Waschvollautomat)

26 die Waschtrommel

27 der Sicherheitstürverschluss

28 der Drehwählschalter

29 die MehrkammerFronteinspülung

30 der Trockenautomat, ein Abluftwäschetrockner *m*

31 die Trockentrommel

32 die Fronttür mit den Abluftschlitzen *m*

33 die Arbeitsplatte

34 **der Wäschetrockner** (der Wäscheständer)

35 die Wäscheleine

36 der Scherenwäschetrockner

37 **die Haushaltsleiter**, eine Leichtmetalleiter

38 die Wange

39 der Stützschinkel

40 die Stufe (Leiterstufe)

41 **Schuhpflegemittel** *n* (42-46)

42 die Schuhcremedose

43 der *od.* das Schuhspray, ein Imprägnierspray

44 die Schuhbürste

45 die Auftragebürste für Schuhcreme *f*

46 die Schuhcremetube

47 die Kleiderbürste

48 die Teppichbürste

- 49 **der Besen** (Kehrbesen) (50–53)
- 50 die Besenborsten *f*
- 51 der Besenkörper
- 52 der Besenstiel
- 53 das Schraubgewinde
- 54 die Spülbürste (Abwaschbürste)
  
- 55 **die Bodenpflege**
- 56 die Kehrschaufel
- 57 der Handfeger (der Handbesen)
- 58 der Putzeimer (Scheuereimer, Aufwascheimer)
- 59 das Scheuertuch (Putztuch, *nd.* der Feudel)
- 60 die Scheuerbürste
- 61 der Teppichkehrer
  
- 62 **der Handstaubsauger** (der Akkusauger)
- 63 die Entriegelungstaste
- 64 der Ein- und Ausschalter, der Ein- *f* Aus-Knopf der Power-Knopf
- 65 der Auffangbehälter
- 66 das Abluftgitter
- 67 der Handgriff
  
- 68 **der Bodenstaubsauger**
- 69 das Drehgelenk
- 70 das Ansatzrohr
- 71 der Aufsatz
- 72 die Saugkraftregulierung
- 73 die Staubfüllanzeige
- 74 der Nebenluftschieber zur Luftregulierung *f*
- 75 der Schlauch (Saugschlauch)
- 76 die Kabelautomatik
- 77 das Abluftgitter

- 78 das Staubsaugerbeutel Fach
- 79 der Ein- und Ausschalter, der Ein- *f* Aus-Knopf, der Power-Knopf

**80 das Kombinationsteppichpflegegerät**

- 81 die elektrische Zuleitung
- 82 die Gerätesteckdose
- 83 der Teppichklopfvorsatz (*ähnl.* Teppichschamponiervorsatz, Teppichbürstvorsatz)

**84 der Allzwecksauger** (Trocken- und Nasssauger) (85–90)

- 85 die Lenkrolle
- 86 das Motoraggregat
- 87 der Deckelverschluss
- 88 der Grobschmutzschlauch
- 89 das Spezialzubehör für Grobschmutz *m*
- 90 der Staubbehälter
- 91 der Einkaufswagen, der Trolley
- 92 der Dampfreiniger
- 93 der Dampfschlauch
- 94 die Handdüse
- 95 die Punktstrahldüse mit Rundbürste *f*
- 96 die Fensterdüse

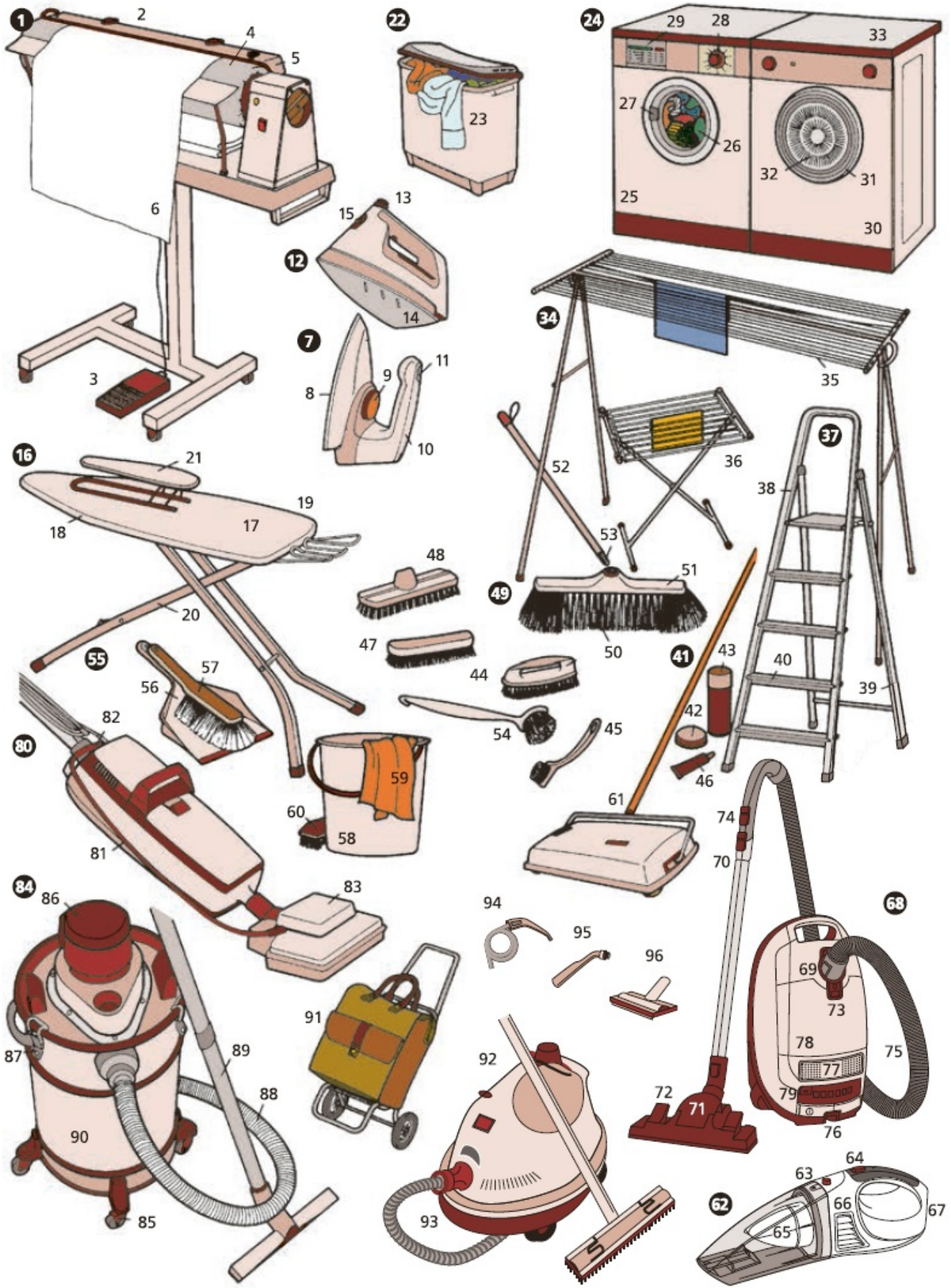



# Bad und Toilette

---

- 1 die Badewanne
- 2 die Mischbatterie für kaltes und warmes Wasser *n*
- 3 das Schaumbad
- 4 die Schwimmte
- 5 der Badezusatz
- 6 der Badeschwamm
- 7 der beheizte Handtuchhalter
- 8 das Badetuch
- 9 die Abluftöffnung
- 10 die Duschkabine
- 11 die Duschkabinentür
- 12 die verstellbare Handbrause (die Handdusche)
- 13 der Brausenkopf
- 14 die Verstellstange
- 15 das Fußbecken (die Duschwanne)
- 16 der Wannenablauf
- 17 der Badevorleger (die Badematte)
- 18 die Wandkachel
- 19 der Badepantoffel
- 20 die Personenwaage
- 21 der Handtuchhalter
- 22 das Handtuch
- 23 das Waschbecken
- 24 die Einhandmischbatterie
- 25 das Abflussrohr
- 26 das Zahnputzglas (der Zahnputzbecher)
- 27 die elektrische Zahnbürste
- 28 der Zahnbürstenaufsatz

- 29 das Mundwasser
- 30 das Rasierwasser (das Aftershave, die Aftershave-Lotion)
- 31 der Vergrößerungsspiegel
- 32 die Seifenschale
- 33 die Seife
- 34 die Puderdose
- 35 der elektrische Rasierapparat
- 36 der Spiegelschrank
- 37 der Spiegel
- 38 die Leuchtröhre
- 39 die Hausapotheke
- 40 das Bidet
- 41 der Toilettenpapierhalter
- 42 das Toilettenpapier (Klosettpapier, *ugs.* Klopapier)
- 43 die Toilette (das Klosett, *ugs.* das Klo, der Abort, *ugs.* der Lokus)
- 44 das Klosettbecken (*ugs.* Klobecken)
- 45 der Klosettdeckel (*ugs.* Klodeckel) mit Frottierüberzug *m*
- 46 die Klosettbrille (*ugs.* Klobrille)
- 47 der Wasserkasten
- 48 der Spülhebel
- 49 die Klosettumrahmung (die Klosettumrandung)
- 50 die Toilettenbürste (*ugs.* Klobürste)
- 51 der Haartrockner (der Föhn)



# Geld I

---

## **1–16 Münzen** *f* (Geldstücke *n*, Hartgeld *n*)

- 1** die Tetradrachme [Athen, 5. Jahrhundert v. Chr.]
- 2** die Eule, das Symbol der Göttin *f* Athene
- 3** der Solidus Kaiser *m* Konstantins [Römisches Reich, 4. Jahrhundert n. Chr.]
- 4** der Brakteat Kaiser *m* Friedrichs I. Barbarossa [Heiliges Römisches Reich, 12. Jahrhundert]
- 5** der Louisdor König *m* Ludwigs XV. [Frankreich, 18. Jahrhundert]
- 6** der Reichstaler König *m* Friedrichs II. [Preußen, 1765]
- 7** der Vereinstaler König Karls [Württemberg, 1866]
- 8** 1 Mark *f* (die 1-Mark-Münze) [Deutsches Reich, 1909]
- 9** 200 Mark *f* (die 200-Mark-Münze) [Deutsches Reich, 1923]
- 10** 1 Deutsche Mark *f* (die 1-Mark-Münze) [Bundesrepublik Deutschland, 1950–2002]
- 11** 1 Mark *f* (die 1-Mark-Münze) [Deutsche Demokratische Republik, 1968–1990]
- 12** 1 Dänische Krone *f* (die 1-Kronen-Münze) [Dänemark]
- 13** 1 Złoty *m* (die 1-Złoty-Münze) [Polen]
- 14** 1 Neuer Schekel *m* (die 1-Schekel-Münze) [Israel]
- 15** 1 Australischer Dollar *m* (die 1-Dollar-Münze) [Australien]
- 16** 1 Renminbi Yuan *m* (die 1-Yuan-Münze) [Volksrepublik China]

## **17–21 die Münzprägung**

- 17, 18** die Prägestempel *m*
- 17** der Oberstempel
- 18** der Unterstempel
- 19** der Prägering

**20** das Münzplättchen (die Platte, die Ronde)

**21** der Prägetisch

**22–24 Banknoten**  $f$  (Noten, Geldscheine  $m$ , Scheine, Papiergeld  $n$ )

**22** 10 Mark  $f$  (der 10-Mark-Schein) [Deutsches Reich, 1920]

**23** 10 Mark  $f$  (der 10-Mark-Schein) [Deutschland, ausgegeben von der Alliierten Militärbehörde, 1945]

**24** 100 Deutsche Mark  $f$  (der 100-Mark-Schein) [Bundesrepublik Deutschland, 1990–2002]

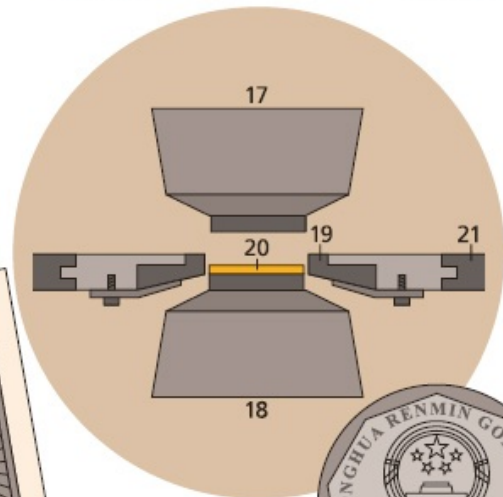

## Geld II (Euro)

---

### 1–23 Eurobanknoten $f$ (Euroscheine $m$ )

- 1 die 20-Euro-Note (der 20-Euro-Schein)
- 2 das Gotikfenstermotiv
- 3 die Smaragdzahl (die grüne Wertziffer mit Kippeffekt  $m$ )
- 4 der Name der Währung  $f$  in lateinischer, griechischer und kyrillischer Schreibweise  $f$
- 5 die europäische Flagge
- 6 die Abkürzungen  $f$  des Namens  $m$  der Europäischen Zentralbank  $f$  in den verschiedenen Sprachen  $f$  der Europäischen Union  $f$
- 7 die Unterschrift des Präsidenten  $m$  der Europäischen Zentralbank  $f$
- 8 das fühlbare Relief
- 9 die Wertzahl als fühlbares Relief  $f$
- 10 das Porträtogramm (das Porträt der phönizischen Königstochter  $f$  Europa)
- 11 der Sicherheitsfaden
- 12 die zwölf Sterne  $m$  der Europaflagge  $f$
- 13 der Hologrammstreifen als Hologramm  $n$
- 14 die Seriennummer in Langform  $f$
- 15 das Brückenmotiv
- 16 der Perlglanzstreifen mit Eurosymbol  $n$  und Wertzahl  $f$
- 17 die Landkarte von Europa  $n$
- 18 die Seriennummer in Kurzform  $f$
- 19 die 5-Euro-Note (der 5-Euro-Schein)
- 20 die 10-Euro-Note (der 10-Euro-Schein)
- 21 die 50-Euro-Note (der 50-Euro-Schein)
- 22 die 100-Euro-Note (der 100-Euro-Schein)

**23** die 200-Euro-Note (der 200-Euro-Schein)

**24 die 1-Euro-Münze**

**25** die Vorderseite (der Avers)

**26** der Kern

**27** der Ring

**28** die Rückseite (der Revers) der deutschen 1-Euro-Münze *f*

**29** das Münzzeichen (der Münzbuchstabe zur Kennzeichnung *f* der Prägestätte *f*)

**30** die Jahreszahl für das Prägejahr oder das Ausgabejahr

**31–37 Vorderseiten *f* von Euromünzen *f***

**31** die 1-Cent-Münze

**32** die 2-Cent-Münze

**33** die 5-Cent-Münze

**34** die 10-Cent-Münze

**35** die 20-Cent-Münze

**36** die 50-Cent-Münze

**37** die 2-Euro-Münze

**38–49 Rückseiten *f* von Euromünzen *f***

**38** die deutsche 1-Cent-Münze

**39** die deutsche 2-Cent-Münze

**40** die deutsche 5-Cent-Münze

**41** die deutsche 10-Cent-Münze

**42** die deutsche 20-Cent-Münze

**43** die deutsche 50-Cent-Münze

**44** die deutsche 2-Euro-Münze

**45** die niederländische 1-Euro-Münze

**46** die griechische 1-Euro-Münze

**47** die französische 1-Euro-Münze

**48** die finnische 1-Euro-Münze



## 49 die irische 1-Euro-Münze

1



# Fahnen und Flaggen

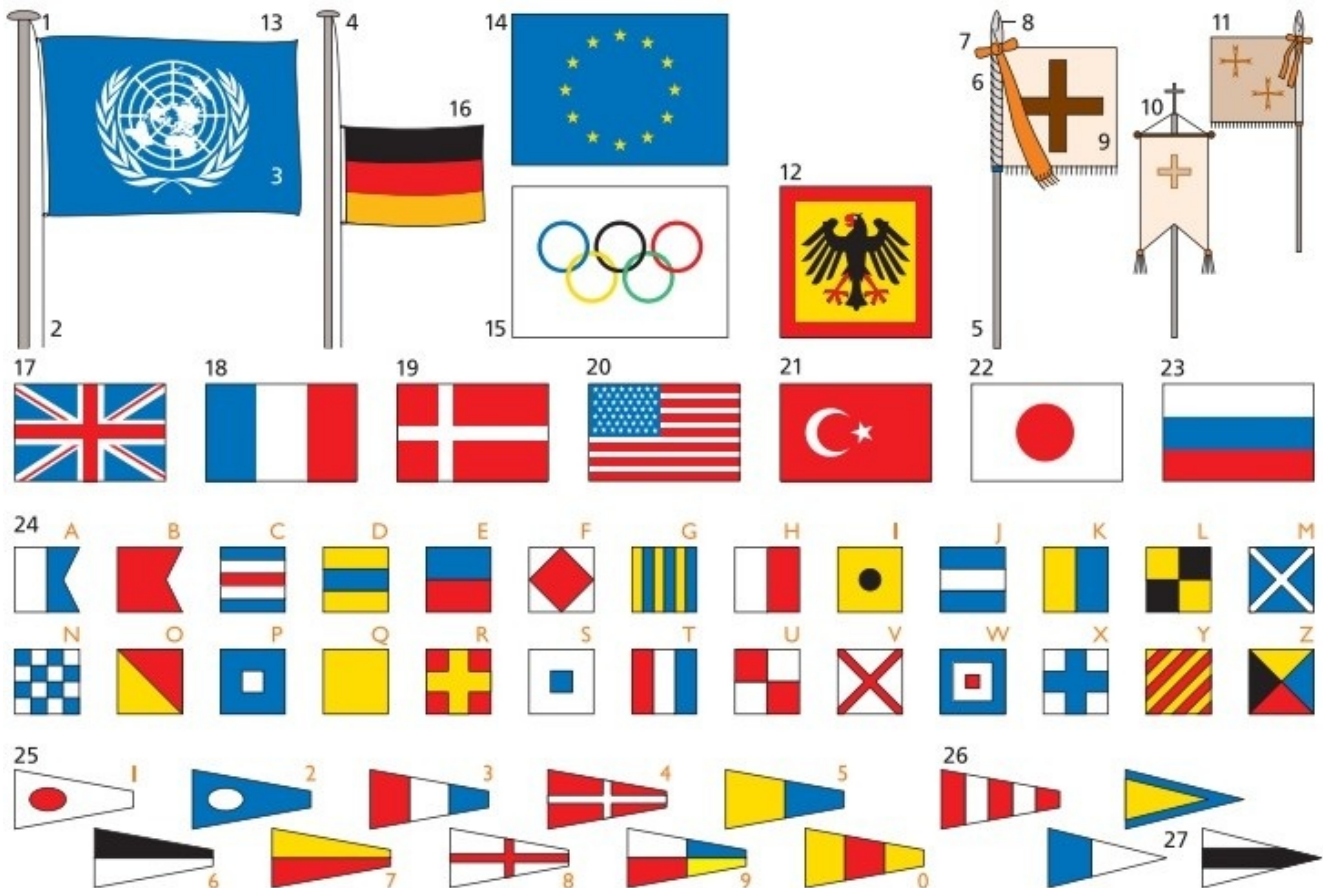

## 1–4 die Flagge

- 1 der Flaggenmast (der Flaggenstock) mit dem Flaggenknopf *m*
- 2 die Flaggenleine (Flaggleine)
- 3 das Flaggentuch
- 4 die Flagge auf Halbmast (Halbstock)

## 5–9 die Fahne

- 5 der Fahnenschaft
- 6 der Fahnennagel

- 7 das Fahnenband
- 8 die Fahnenspitze
- 9 das Fahnentuch
- 10 das Banner
- 11 die Reiterstandarte, ein Feldzeichen *n* der Kavallerie *f*
- 12 die Standarte, das Abzeichen eines Staatsoberhauptes *n* [*hier*: des Bundespräsidenten der Bundesrepublik Deutschland]

### **13–15 Flaggen *f* internationaler Organisationen *f***

- 13 die Flagge der Vereinten Nationen *pl*
- 14 die Flagge des Europarates *m* (die Europaflagge; zugl. das Symbol der Europäischen Union *f*)
- 15 die olympische Flagge mit dem Emblem *n* des Internationalen Olympischen Komitees *n*

### **16–23 Staats- und Nationalflaggen *f***

- 16 die Flagge der Bundesrepublik Deutschland *f*
- 17 der Union Jack, die Flagge des Vereinigten Königreiches von Großbritannien und Nordirland
- 18 die Trikolore, die Flagge der Französischen Republik *f*
- 19 der Dannebrog, die Flagge des Königreiches Dänemark
- 20 das Sternenbanner, die Flagge der Vereinigten Staaten von Amerika *pl*
- 21 die Flagge der Türkei mit Halbmond *m* und Stern *m*
- 22 das Sonnenbanner, die Flagge von Japan
- 23 die Flagge der Russischen Föderation *f*

### **24–27 Signalflaggen *f***

- 24 **die Buchstabenflaggen *f*** (das Flaggenalphabet) [A und B: zweizipfeliges Doppelständer; C bis Z: rechteckige Flaggen; zusätzliche Bedeutungen: G: Lotsenrufsignal; H: »Lotse ist an Bord«;

L: »Stopp, wichtige Mitteilung«; P: »Schiff verlässt binnen 24 Stunden den Hafen« (Blauer Peter); V: »Hilfe benötigt«]

**25** die Zahlenwimpel *m*

**26** der Signalbuch- und Antwortwimpel

**27** die Hilfsstander *m*

# Heraldik und Kronen



1–38 die Heraldik (die Wappenkunde)

- 1 das Vollwappen
- 2 der Schild
- 3 der Helm
- 4 die Helmdecke
- 5 die Helmwulst
- 6 die Helmzier

### **7–10 Wappenhelme *m***

- 7 der Kübelhelm
- 8 der Spangenhelm
- 9 der offene Helm
- 10 der Stechhelm
- 11 der Wellenbalken, ein Heroldsbild *n*
- 12 die Lilie, eine gemeine Figur *f*
- 13 die Helmkrone (Laubkrone)

### **14, 15 das Ehwappen (Allianzwappen)**

- 14 das Wappen des Mannes *m* auf der heraldisch rechten Seite *f*
- 15 das Wappen der Frau *f* auf der heraldisch linken Seite *f*
- 16 der Wappenmantel (das Wappenzelt)

### **17, 18 Schildhalter *m***

- 17 der Stier
- 18 das Einhorn

### **19–25 die Wappenbeschreibung (die Blasonierung) mit den Wappenfeldern *n* und den heraldischen Seiten *f* [heraldisch links *od.* rechts: vom Schildträger aus gesehen]**

- 19 die Herzstelle
- 20 das rechte Obereck
- 21 das linke Obereck
- 22 die rechte Hüftstelle
- 23 die linke Hüftstelle
- 24 das rechte Untereck
- 25 das linke Untereck

### **26–31 Tinkturen *f* (heraldische Farben *f*)**

**26, 27 Metalle *n***

**26** Gold *n* [ersetzbar durch Gelb *n*]

**27** Silber *n* [ersetzbar durch Weiß *n*]

**28–31 Farben *f***

**28** schwarz

**29** rot

**30** blau

**31** grün

**32–38 Helmzierden *f***

**32** die Straußenfedern *f*

**33** der Kürissprügel

**34** der wachsende Bock

**35** die Turnierfähnchen *n*

**36** die Büffelhörner *pl*

**37** die Harpyie (der Jungfrauenadler)

**38** der Pfauenbusch

**39–48 Kronen *f***

**39** die Tiara, die Krone des Papstes *m*

**40** die Kaiserkrone des Heiligen Römischen Reiches *n*

**41** der Herzogshut

**42** der Fürstenhut

**43** der Kurfürstenhut (Kurahut)

**44** die englische Königskrone

**45** die Mauerkrone eines Stadtwappens *n*

**46–48 Rangkronen *f***

**46** die Grafenkrone



**47** die Freiherrnkrone

**48** die Adelskrone

# Streitkräfte I (Heer)

---

- 1 **das Maschinengewehr**, das MG
- 2 das Rohr, der Lauf
- 3 der Mündungsfeuerdämpfer
- 4 der klappbare Kornhalter
- 5 die Gasabnahme mit Antriebshülse *f*
- 6 der Tragegriff, der Rohrwechselgriff
- 7 die Ladeanzeige
- 8 der Deckel mit der Zuführeinheit *f*
- 9 der Steuerhebel
- 10 der Auswerfer
- 11 das Visier, die Kimme
- 12 die Schließfeder
- 13 das Gehäuse
- 14 die Schulterstütze
- 15 das Griffstück
- 16 der Abzug
- 17 der Verschluss
- 18 die Patronen *f*
- 19 der Rohrentriegelungshebel
- 20 der Handschutz
- 21 das Zweibein
  
- 22 **die Maschinenpistole**
- 23 die Schulterstütze
- 24 die Rohrhaltemutter
- 25 der Spannschieber
- 26 der Schutz für die Hand

27 die Handballensicherung

28 das Magazin

**29 das Sturmgewehr**

30 das Griffstück mit der Abzugseinrichtung *f*

31 die optische Zielvorrichtung (die Kimme)

**32 die Pistole**

33 das Korn

34 der Schlaghebel (der Hahn)

35 das Griffstück

36 der Magazinhalter

**37 der Schützenpanzer**

38 der Scheinwerfer

39 die Fahrerluke

40 die Bordmaschinenkanone

41 das Panzerabwehr-Lenkwaffensystem

42 das Antriebsrad

43 die Kette

44 die Laufrolle

45 die Kettenschürze (die Kettenblende)

**46 der Kampfpanzer**

47 die Glattrohrkanone

48 das Kommandantenperiskop

49 das FliegerabwehrMaschinengewehr

50 der Nebelwurfbecher

51 die Wanne

**52 der Transportpanzer**, ein Amphibienfahrzeug *n*

**53** die Antenne

**54** die Hecktür

**55** der Propeller (für die Fahrt im Wasser  $n$ )

**56** **der Mannschaftstransportwagen**

**57** das Maschinengewehr (MG) auf Drehringlafette  $f$

1

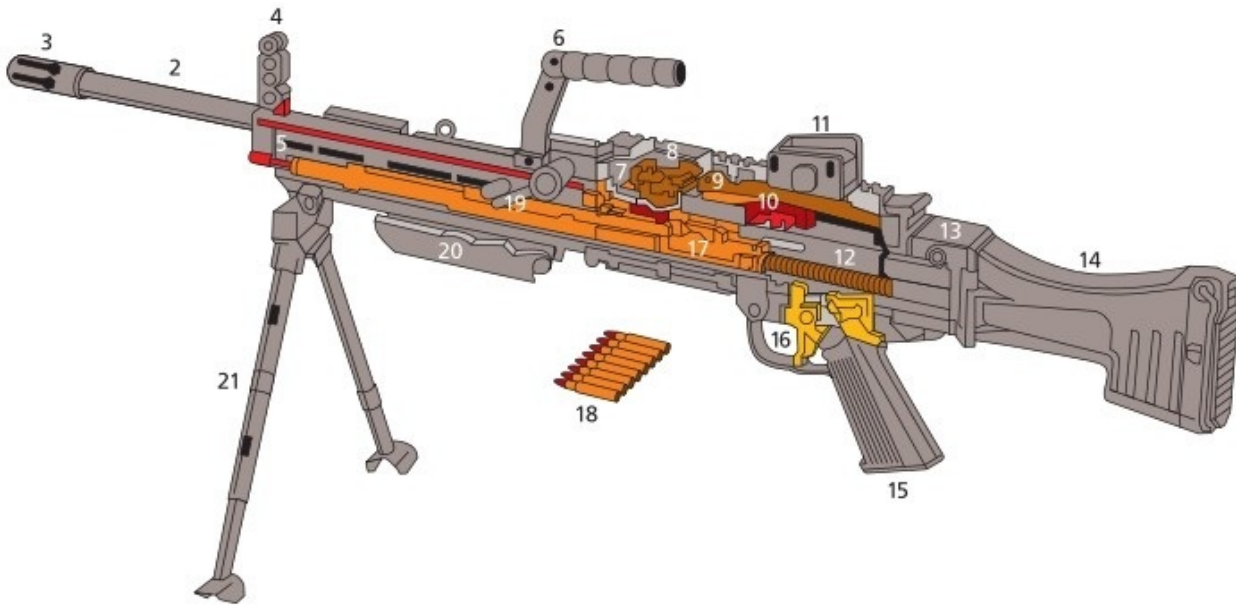

22



29



32



37

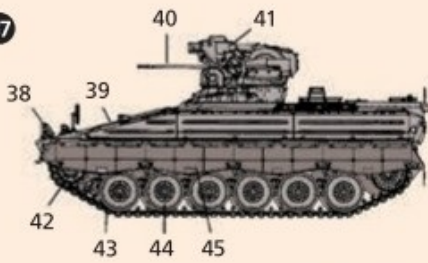

46

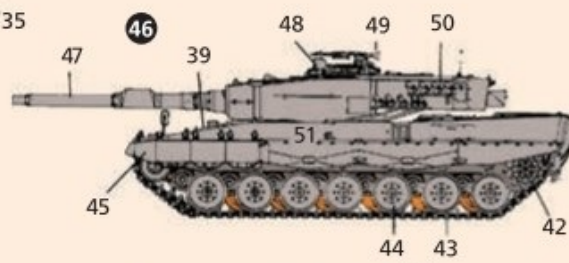

52

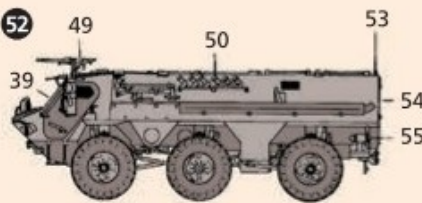

56



## Streitkräfte II (Luftwaffe)

---

### 1–42 das zweistrahlige Mehrzweckkampfflugzeug, der Eurofighter

- 1 das Vier-Nationen-Abzeichen
- 2 die Dachbremsklappe
- 3 das Bugrad
- 4 die nach oben öffnende Cockpit-Haube
- 5 der einziehbare Luftbetankungsstutzen
- 6 der Schleudersitz
- 7 der in Flugrichtung wirkende Infrarotsensor
- 8 der Backbord-Entenflügel
- 9 die Ventile  $n$  für die Kabinendruckbelüftung
- 10 der Avionikraum, backbord und steuerbord
- 11 der Lufteinlauf des Backbordtriebwerks  $n$
- 12 die Klimatisierungssysteme  $n$  unterhalb des Avionikraumes  $m$
- 13 die Schraubfassungen  $f$  und die Drehkraftwelle für die Führungskanten-Vorflügel  $f$
- 14 das Zweistromturbinenluftstrahltriebwerk
- 15 der externe Treibstofftank auf dem Innenbordträger  $m$
- 16 der Raum für das sekundäre Energieversorgungssystem; der motorbetriebene, am Flugwerk  $n$  befestigte Hilfsausrüstungsbehälter
- 17 der Fanghaken (für die Rollbahn)
- 18 die regelbaren Nachbrennerdüsen  $f$
- 19 der Staulufteinlauf für den Wärmetauscher  $m$
- 20 die Heckpositionsleuchte
- 21 die ausgefahrene Einstiegsleiter
- 22 die Tankentlüftungsdüse
- 23 die Bremsschirmklappe

- 24 die HF-Antenne (HF = high frequency)
- 25 der moderne Mittelstrecken-Luft-Luft-Flugkörper
- 26 der Integraltragwerkstank backbord
- 27 die Seitenansicht
- 28 der Drehzapfen für den Entenflügel *m*
- 29 der Hydraulikzylinder für die Bremsklappe
- 30 der unter die Dachverkleidung versetzte Avionikraum
- 31 der integrierte Rumpfzentertank
- 32 der mittlere Flugkörperträger
- 33 der Druckbetankungsanschluss
- 34 die Tragwerkanschlussbeschläge *f* aus Titan
- 35 das Mehrbetriebsarten-Puls-Doppler-Radar
- 36 die Backbord-Positionsleuchte
- 37 die vordere Antenne für das Radarwarnsystem
- 38 die hintere Antenne für das Radarwarnsystem
- 39 der Frühwarnsystembehälter an der Flügelspitze *f*
- 40 das Hauptfahrwerk backbord
- 41 die Frontansicht
- 42 die Draufsicht
  
- 43 **das Mittelstreckentransportflugzeug**, die Transall C 160 Transall
- 44 die Fahrwerksgondel
- 45 das Propellerturbinentriebwerk (Turboproptriebwerk)
- 46 die Antenne
  
- 47 **der Transporthubschrauber**
- 48 der Einzelrotor
- 49 die Turbine
- 50 die Ausgleichsschraube
- 51 der Rumpf
- 52 die Kanzel

- 53** das zweiseitige Mehrzweckkampfflugzeug (MRCA, Multirole Combat Aircraft), der Tornado
- 54** die schwenkbare Tragfläche (der Schwenkflügel)
- 55** die Radarnase (der Radarbug, das Radom)
- 56** das Staurohr
- 57** die Bremsklappe (die Luftbremse)
- 58** die Nachbrennerdüsen der Triebwerke  $n$



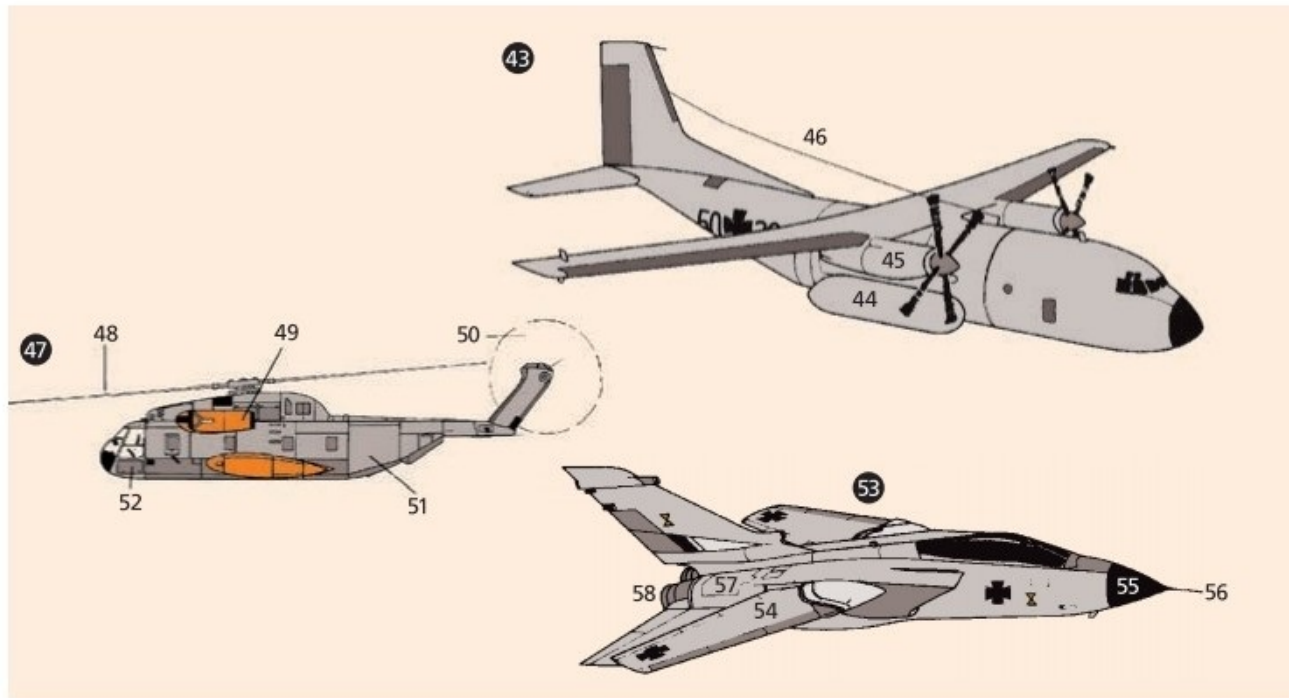
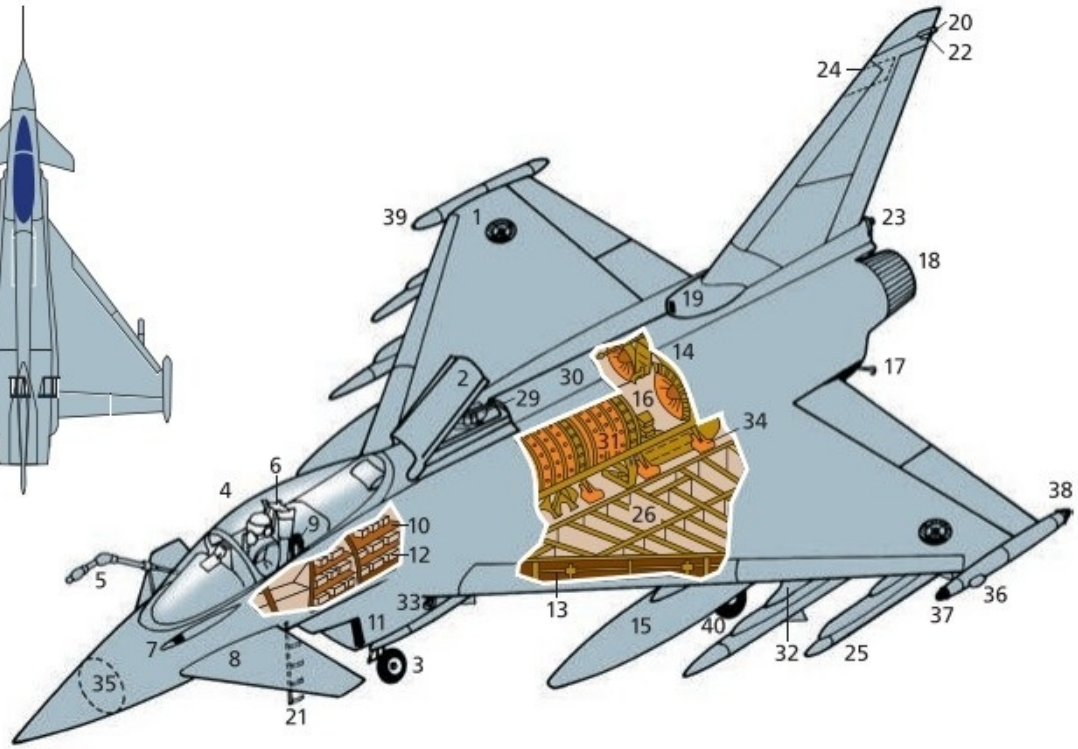
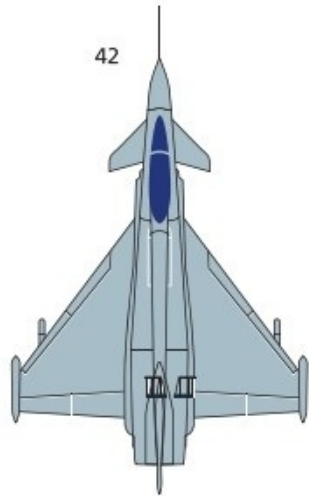
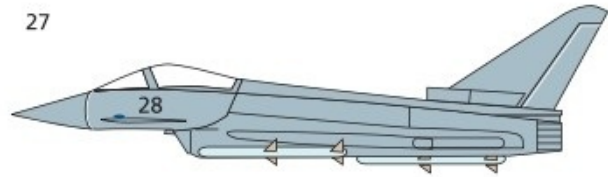

# Streitkräfte III (Marine)

---

## 1 der atomgetriebene Flugzeugträger (USA) (2–20)

### 2–11 der Seitenriss

- 2 das Flugdeck
- 3 die Insel (Kommandobrücke)
- 4 der Flugzeugaufzug
- 5 der Achtfach-Flugabwehrraketen-Starter (FlaRak-Starter)
- 6 der Pfahlmast (der Antennenträger)
- 7 die Antenne
- 8 die Radarantenne
- 9 der voll geschlossene Orkanbug
- 10 der Bordkran
- 11 das Spiegelheck

### 12–20 der Decksplan

- 12 das Winkeldeck (Flugdeck)
- 13 der Flugzeugaufzug
- 14 das Doppelstartkatapult
- 15 die versenkbare Flammenschutzwand
- 16 das Landefangseil (Bremsseil)
- 17 die Barriere (das Notauffangnetz)
- 18 der Catgang
- 19 das Schwalbennest
- 20 der Achtfach-Flugabwehrraketen- Starter (FlaRak-Starter)

## 21 die Fregatte

- 22 die radargesteuerte Schnellfeuerkanone 76 mm
- 23 die Schiff-Luft-Raketen *f*
- 24 die Radar- und Waffenleitanlage
- 25 die Schiff-Schiff-Raketen *f*
- 26 der Schornstein
- 27 der Rauchabweiser (die Schornsteinkappe)
- 28 das *od.* der Luftraum-Rundsuchradar
- 29 der Kutter
- 30 die Schiff-Luft-Raketen *f* für den Nächsbereich *m*
- 31 das Hubschrauberdeck

## 32 **die Korvette**

- 33 der Bordhubschrauber
- 34 das Hubschrauberdeck, das Flugdeck
- 35 der Verstellpropeller
- 36 der RAM-Werfer, der Flugkörperstarter zur Nahbereichs-verteidigung *f*
- 37 der Abgasaustritt, die signaturoptimierte Auspuffanlage
- 38 die Bootsaussetzvorrichtung
- 39 der Flugkörperstarter zur Seezielbekämpfung *f*
- 40 das *od.* der 3-D-Radar
- 41 das Marineleichtgeschütz
- 42 die Operationszentrale
- 43 die Brücke
- 44 das *od.* der Navigationsradar
- 45 das 76-mm-Geschütz

## 46 **das konventionelle Jagd-U-Boot**

- 47 der Propeller
- 48 die Ruderanlage
- 49 die Welle
- 50 der Elektromotor

- 51** der Dieselgenerator
- 52** die Brennstoffzellen
- 53** der Sauerstoffspeicher
- 54** der Wasserstoffspeicher
- 55** die Ausfahrgeräte (Radar *n* od. *m*, Sehrohr *n*, Schnorchel *m*, Funkmast *m*)
- 56** der Kontrollraum, die Operationszentrale
- 57** der Raum für das Betriebssystem
- 58** der Elektronikgeräte Raum
- 59** der Wohnbereich
- 60** die Batterie, der Akku
- 61** die Torpedorohre
- 62** der Bug

1

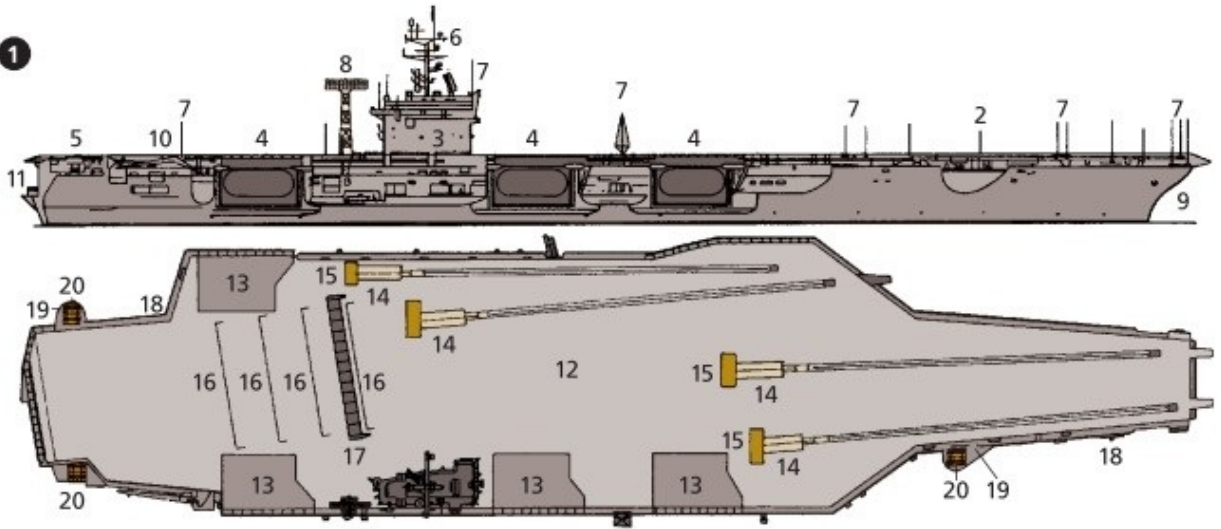

21

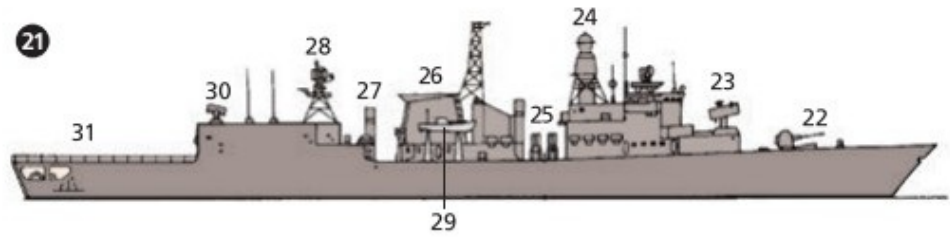

32



46

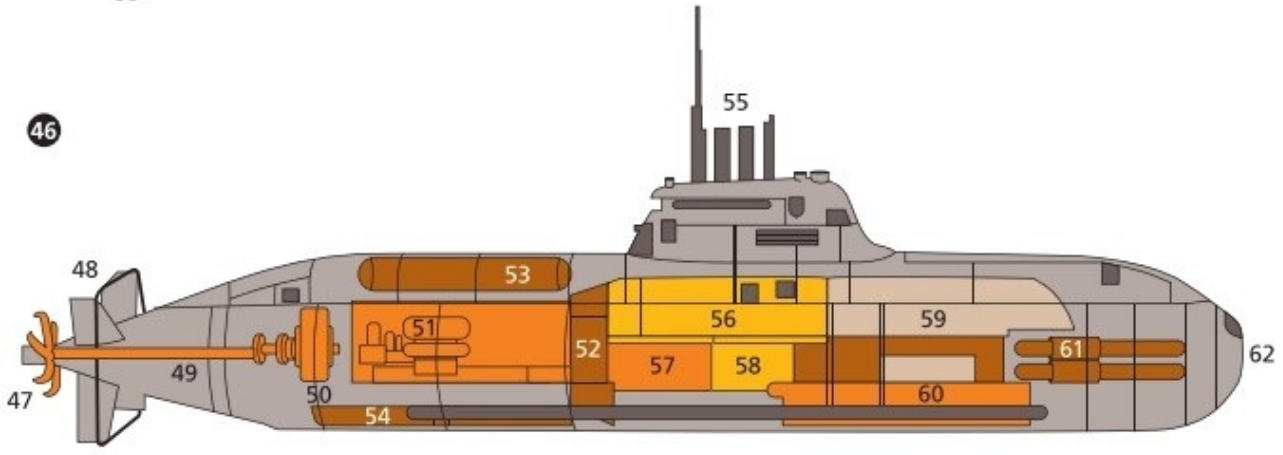

# Polizei

---

- 1 **der Polizeihubschrauber** (Verkehrshubschrauber) zur Überwachung aus der Luft *f*
- 2 die Pilotenkanzel
- 3 der Rotor (Hauptrotor)
- 4 der Heckrotor
  
- 5 **die Handfessel** (die Handschelle) (6-10)
- 6 die Handfesseltasche zur Befestigung *f* am Gürtel *m*
- 7 der Druckknopf
- 8 die Handfessel aus Metall *n*
- 9 der Schlüssel für die Handfessel *f*
- 10 die Einweghandfessel aus Plastik *n*
  
- 11 **die Dienstwaffen** (12-18)
- 12 der Polizeistock (*ugs.* der Gummiknüppel)
- 13 die Dienstpistole
- 14 der Pistolengriff
- 15 das Schnellziehholster (die Pistolentasche)
- 16 das Pistolenmagazin
- 17 das SprühpistolenHolster zur Befestigung *f* am Gürtel *m*
- 18 die Sprühpistole mit Pfefferspray *n*
- 19 die Dienstmarke der Kriminalpolizei *f*
- 20 der Polizeistern
- 21 das Hoheitszeichen der Bundespolizei *f*
- 22 das Logo der Bundespolizei *f*

- 23 die Polizistin der Bereitschaftspolizei *f* in Schutzkleidung *f***
- 24 der Schutzschild
- 25 der Schutzhelm
- 26 der Schienbeinschutz
- 27 der Ellenbogenschutz
- 28 die Schutzweste (Splitterschutzweste, ballistische Schutzweste)
- 29 das Funkgerät

### **30 der Polizist**

- 31 die Dienstmütze, eine Schirmmütze mit Kokarde *f*
- 32 die Uniform (die Dienstkleidung)
- 33 der Polizeihund

### **34 der Fingerabdruckvergleich** (die Daktyloskopie)

- 35 der Fingerabdruck auf dem Bildschirm *m* des Computers *m*
- 36 der Fingerabdruckscanner zum Digitalisieren der Fingerabdrücke *m*

### **37 die Geschwindigkeitskontrolle**

- 38 die Laserpistole zur Geschwindigkeitsermittlung *f*
- 39 das Teleskoprohr zur Fixierung *f*

### **40 die Alkoholkontrolle**

- 41 das Alkoholmessgerät
- 42 die Displayanzeige des Promillewertes *m*
- 43 das Mundstück
- 44 die Haltekordel

### **45 die Verkehrskontrolle** einer motorisierten Verkehrsstreife *f* (46–50)

- 46 der Streifenwagen
- 47 das Blaulicht
- 48 der Lautsprecher

**49** der Streifenbeamte

**50** der Verkehrsregelungsstab mit Lichtsignal  $n$  und Stoppmarkierung  $f$   
(*ugs.* die Polizeikelle)

**51** **der Sondereinsatz**

**52** der Sonderwagen, der Panzerwagen, der Räumpanzer

**53** das Sperrgitter (Absperrgitter)





# Justiz

---

## 1 die Große Strafkammer

2 der Sitzungssaal

3 **die Justitia** (die Göttin der Gerechtigkeit *f*)

4 die Augenbinde

5 die Waage

6 das Richtschwert

7 die Tür zum Beratungszimmer *n* der Kammer *f*

8 die Tür für den Angeklagten *m* zum Haftbereich *m*

## 9 das Richterkollegium (das Gericht)

10 die vorsitzende Richterin

11 die beisitzenden Richter

12 die Schöffen (die ehrenamtlichen Richter, der Laienrichter)

13 die Protokollführerin

14 die Angeklagte (die Anklagebank, die Beschuldigte)

15 der Verteidiger

16 der Staatsanwalt

17 die Nebenklägervertreterin

18 der Nebenkläger

19 der Zeuge

20 die Beweismittel *n*

- 21 das Gesetzbuch
- 22 das Paragrafenzeichen
- 23 der Aktenordner

- 24 der Justizwachtmeister
- 25 die Vertreter *m* der Presse *f*
- 26 die Zuschauer *m*

## **27 die Juristin**

- 28 der mit Paspeln *f* besetzte Kragen
- 29 der Besatz
- 30 die Robe (die Amtstracht)
- 31 die Aktentasche

## **32 der Richter des Bundesverfassungsgerichts**

- 33 das Barett
- 34 das Jabot (die Halsbinde)
- 35 das Grundgesetz, die Verfassung

## **36 die Justizvollzugsanstalt (das Gefängnis)**

- 37 das Gefängnistor
- 38 der Stacheldraht
- 39 die Überwachungskamera
- 40 die Gefängniszelle
- 41 der Gefangenenkraftwagen (GefKw)
- 42 der Justizvollzugsbeamte



# Politik und Wahl I

---

- 1** der Plenarsaal im Reichstagsgebäude, der Deutsche Bundestag, das Parlament
- 2** der Bundesadler, der Bundestagsadler
- 3** die Deutschlandflagge, die Bundesflagge
- 4** die Europaflagge
- 5** die Medienwände, die Anzeigetafel mit den Tagesordnungspunkten  $m$
- 6** der Sitzungsvorstand
- 7** der Sitzungspräsident, der Bundestagspräsident oder ein Vizepräsident
- 8** die Glocke
- 9** die Schriftführer
- 10** der Direktor beim Deutschen Bundestag
- 11** der Sitzungsdienst
- 12** die Sitzungsassistenten  $m$
- 13** der Redner
- 14** die Stenografen
- 15** die Staatssekretäre  $m$  und weitere Regierungsmitarbeiter  $n$
- 16** die Regierungsbank
- 17** der Bundesminister
- 18** die Bundeskanzlerin
- 19** der Wehrbeauftragte
- 20** die Mitglieder  $n$  des Bundesrats  $m$ , die Ministerpräsidenten  $m$
- 21** das Plenum
- 22** der Abgeordnete, das Mitglied des Bundestags  $m$

**23–38** die Wahlversammlung (Wählerversammlung), eine

## Massenversammlung

### **23, 24 der Vorstand**

- 23** der Versammlungsleiter
- 24** der Beisitzer
- 25** das Vorstandspodium
- 26** die Wahlrednerin
- 27** das Rednerpult
- 28** das Mikrofon
- 29** das Wahlplakat
- 30** die Projektionsleinwand
- 31** das Parteiemblem
- 32** die Versammlung
- 33** der Flugblattverteiler
- 34** das Flugblatt
- 35** der Kameramann
- 36** die Filmkamera
- 37** der Reporter
- 38** der Zwischenrufer

### **39–42 die Wahlwerbung**

#### **39, 40 Wahlplakate *n***

- 39** das Personenplakat
- 40** das Themenplakat
- 41** die Wahlanzeige
- 42** der Wahlwerbespot

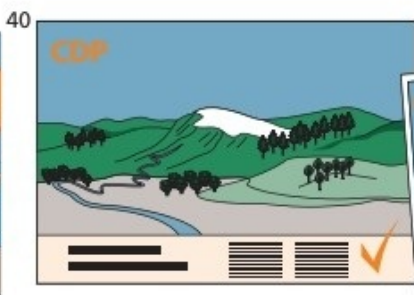
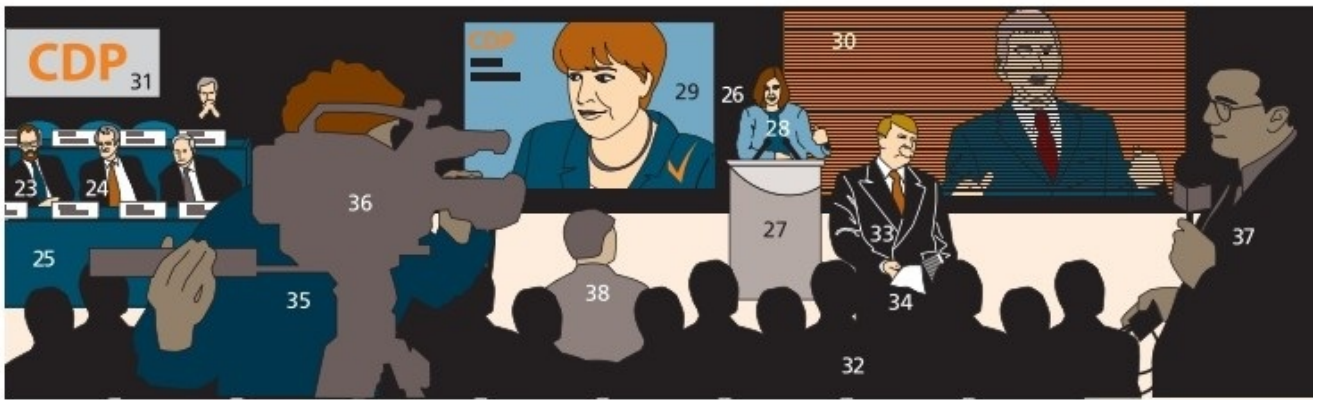
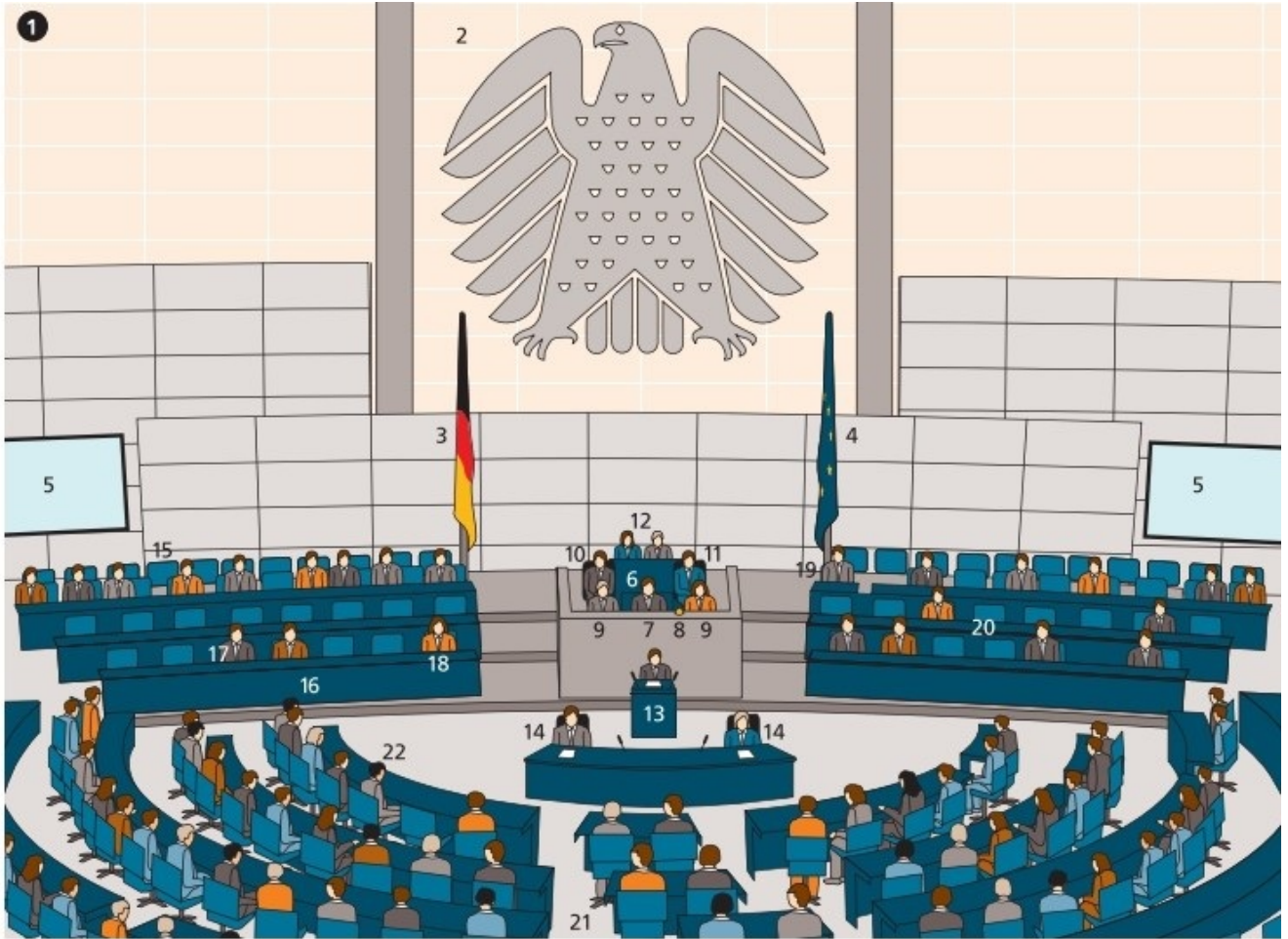

## Politik und Wahl II

---

### **1–14 die Urnenwahl im Wahllokal $n$**

- 1 das Wahllokal
- 2 die Wahlhelferin
- 3 der Wahlhelfer
- 4 die Wählerliste
- 5 der Computer
- 6 die Wahlkabine
- 7 der Wähler
- 8 die Wahlordnung
- 9 der Stimmzettel
- 10 der Wahlumschlag
- 11 die Wahlurne
- 12 der Urnenschlitz
- 13 die Wahlbenachrichtigung
- 14 das Plakat mit dem Wahlauf Ruf  $m$  und der Wahllokalnummer  $f$

### **15–29 die Wahlberichterstattung im Fernsehen $n$**

- 15 das Wahlstudio
- 16 der Scheinwerfer
- 17 der Moderator der Wahlsendung  $f$
- 18 der Redakteur, ein Fernsehjournalist  $m$
- 19 die Nachrichtensprecherin, eine Fernsehjournalistin  $f$
- 20 der Moderationstisch
- 21 der kleine Vorschaumonitor
- 22 der große Vorschaumonitor
- 23 die Monitorkrippe
- 24 die LED-Wand mit Blendrahmen  $m$



**25** das Licht-Gobo mit dem Senderlogo *n*

**26** die Kulissenwand (die Studiokulisse)

**27–29 die Präsentation der Wahlergebnisse *m***

**27** das Wahlergebnis (die Hochrechnung, das vorläufige amtliche Endergebnis) in Prozenten *n* als Säulendiagramm *n*

**28** die Sitzverteilung als Tortendiagramm *n*

**29** die Karte der gewonnenen Wahlbezirke *m*

**30–34 die Politikergespräche *n* in der Wahlnachberichterstattung *f***

**30** die interviewte Politikerin

**31** der Interviewer, ein Fernsehjournalist *m*

**32** das Mikrofon

**33** die Runde der Parteienvertreter *m*

**34** das Stehpult

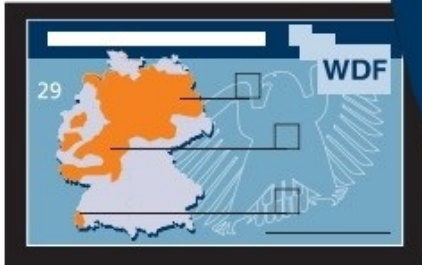
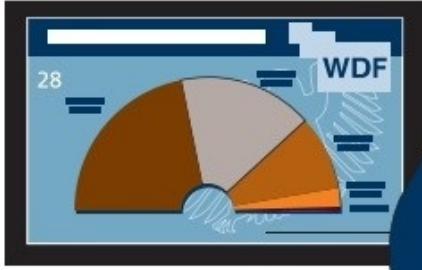
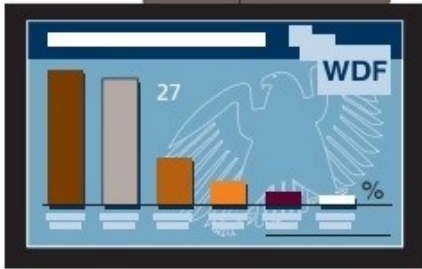

# Kindertagesstätte

---

**1–46 die Kindertagesstätte** (Kita; *Arten:* der Kindergarten, die Kinderkrippe, der Kinderhort)

- 1 der Erzieher (der Kindergärtner)
- 2 das Vorschulkind
- 3 die Bastelarbeit
- 4 der Kleister
- 5 das Wassermalbild (Wasserfarbbild)
- 6 der Wasserfarbkasten (Wassermalkasten)
- 7 der Malpinsel
- 8 das Wasserglas
- 9 das Puzzle
- 10 das Puzzlestück (das Puzzleteil)
- 11 die Buntstifte *m*
- 12 die Knetmasse (Plastilinmasse)
- 13 Knetfiguren *f* (Plastilinfiguren)
- 14 das Knetbrett
- 15 die Wachsmalstifte *m*
- 16 die Schreibtafel
- 17 die Rechensteine *m*
- 18 die Schultafelkreide

## **19–32 das Spielzeug**

- 19 das Formlegespiel
- 20 das Gesellschaftsspiel
- 21 das Kubusspiel
- 22 der mechanische Baukasten
- 23 das Buch

- 24 die Babypuppe
- 25 der Puppenwagen (Puppenkinderwagen)
- 26 der Baldachin
- 27 die Bauklötze *m*
- 28 das Holzhaus
- 29 die Holzeisenbahn
- 30 der Puppensportwagen
- 31 der Schaukelteddy
- 32 die Ankleidepuppe
- 33 das Kindergartenkind
- 34 die Garderobe

**35–41 die Ruhecke** (der Ruhebereich)

- 35 die Hängematte
- 36 das Matratzenlager
- 37 die Kuschelkissen *n*
- 38 der Stoffhund, ein Kuscheltier *n*
- 39 die Masken *f*
- 40 der Teddybär (der Teddy)
- 41 das Bilderbuch

**42–46 die Bewegungsecke** (der Bewegungsbereich)

- 42 das Turnseil
- 43 das Rollbrett
- 44 der Gymnastikball
- 45 die Turnmatte
- 46 die Sprossenwand



# Schule I

---

## **1–46** das Klassenzimmer (der Klassenraum) einer Grundschule $f$

- 1 der Vierertisch
- 2 die Schüler  $m$  in Gruppenanordnung  $f$
- 3 das Melden durch Heben  $n$  der Hand  $f$
- 4 der Lehrer

## **5–8** der Lehrertisch

- 6 das Klassenbuch
- 7 die Schreibschale
- 8 die Schreibunterlage
- 9 der Zeigestock
- 10 die dreiflügelige Tafel (Schultafel, Wandtafel)
- 11 der Kartenhalter
- 12 die Kreideablage
- 13 die Kreide
- 14 die Tafelzeichnung
- 15 die Schemazeichnung
- 16 die umklappbare Seitentafel
- 17 die Projektionsfläche (die Projektionswand)
- 18 das Winkellineal
- 19 der Winkelmesser
- 20 die Gradeinteilung
- 21 der Tafelzirkel (Kreidezirkel)
- 22 die Schwammschale
- 23 der Schwamm
- 24 der Klassenschrank
- 25 die Wandkarte

- 26 die Backsteinwand
- 27 die Fenstermalerei mit Fingerfarben *f*
- 28 die Schülerzeichnungen *f*

**29 der Schulranzen** (Ranzen)

30 das Vorfach

31 der Trageriemen (Tragriemen, Schulterriemen)

**32 die Schultasche** (die Schulmappe, der Schulranzen)

33 der Tragegriff

34 der Schulterriemen (Trageriemen, Tragriemen)

**35–40 die Federtasche**, die Federmappe, das Federmäppchen

36 der Reißverschluss

37 der Füllfederhalter (der Füller)

38 der Bleistift (Zeichenstift)

39 der Filzstift

40 der Buntstift (Zeichenstift)

41 der Klebestift

42 das Ringbuch (der Ringhefter)

43 das Lesebuch

44 das Rechtschreibungsbuch

45 das Übungsheft

46 das Schreibheft

**47–85 der Werkraum**

47 der Werkstisch

48 die Schraubzwinde

49 der Zwingenknebel

50 die Schere

51 die Klebefläche

- 52 die Klebstofftube
- 53 der Tubenverschluss
- 54 die Laubsäge
- 55 das Laubsägeblatt
- 56 die Holzraspel
- 57 das eingespannte Holzstück
- 58 der Leimtopf
- 59 der Leimpinsel
- 60 der Hocker
- 61 der Kehrbesen
- 62 die Kehrschaufel
- 63 die Scherben *f*
- 64 der elektrische Emailierofen
- 65 der Kupferrohling
- 66 das Emailpulver
- 67 das Haarsieb

**68–81 die Schülerarbeiten *f***

- 68 die Tonfiguren
- 69 der Fensterschmuck aus farbigem Glas *n*
- 70 das Glasmosaikbild
- 71 das Mobile
- 72 der Drachen (Flugdrachen)
- 73 die Holzkonstruktion
- 74 die Flechtarbeit aus Draht *m*
- 75 die Kasperlefigur
- 76 Tonmasken *f*
- 77 gegossene Kerzen *f*
- 78 die Holzschnitzerei
- 79 der Tonkrug
- 80 geometrische Formen *f*
- 81 das Holzspielzeug



## **82–85 das Arbeitsmaterial**

**82** der Holzvorrat

**83** Druckfarben  $f$  für Holzschnitte  $m$

**84** die Malpinsel  $m$

**85** der Gipssack

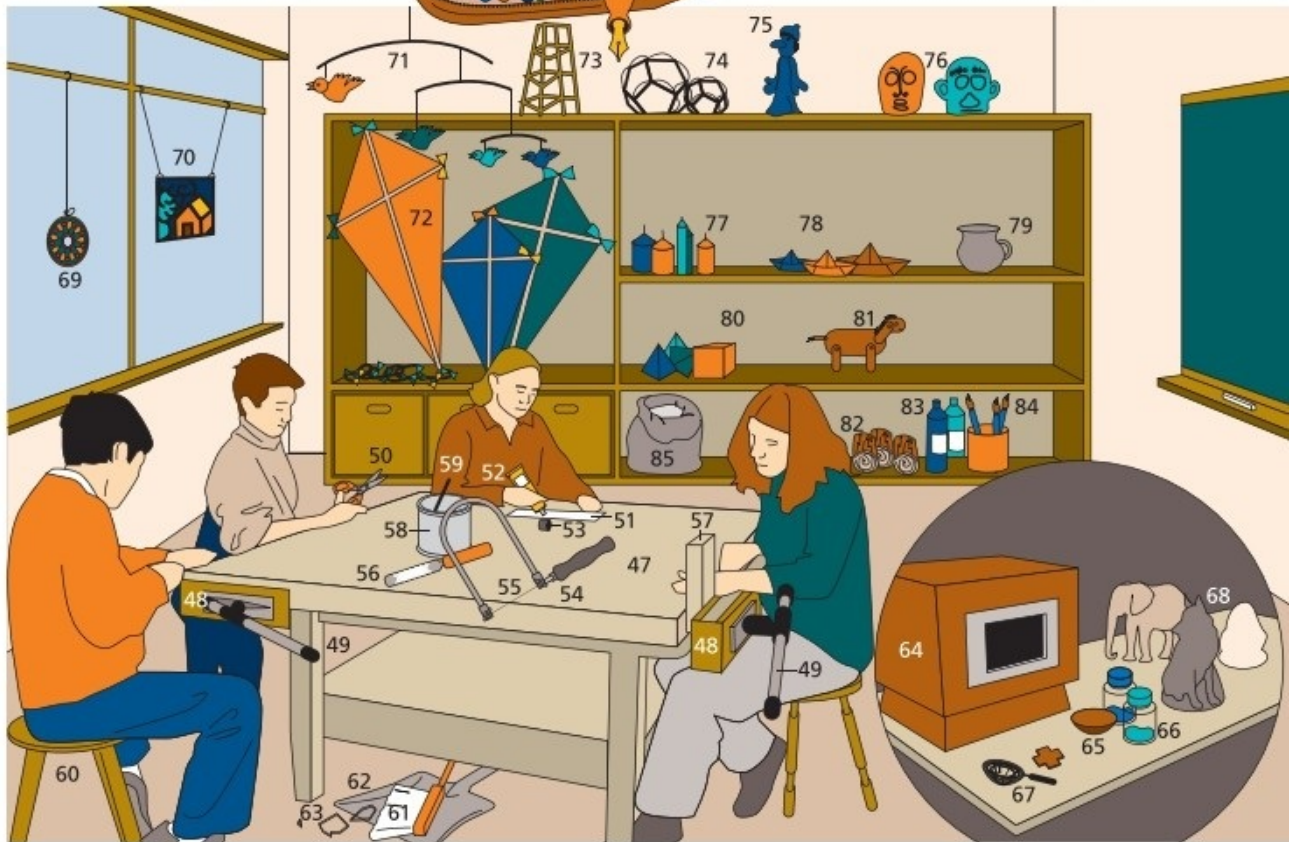

## Schule II

---

### **1–40 die weiterführende Schule**

(Arten: das Gymnasium, die Realschule, die Hauptschule, die Gesamtschule)

### **1–13 der Chemieunterricht**

- 1 der Chemiesaal mit ansteigenden Sitzreihen  $f$
- 2 der Chemielehrer
- 3 der Experimentiertisch
- 4 der Wasseranschluss
- 5 die gekachelte Arbeitsfläche
- 6 das Ausgussbecken
- 7 der Videomonitor, ein Bildschirm  $m$  für Lehrprogramme  $n$
- 8 der Schülertisch mit Experimentiereinrichtung  $f$
- 9 der Stromanschluss (die Steckdose)

**10 der Overheadprojektor** (Tageslichtprojektor) (11 u. 12)

**11** die Auflagefläche für Transparente  $n$  und Folien  $f$

**12** die Projektionsoptik mit Winkelspiegel  $m$

**13** der Projektionstisch

### **14 der Vorbereitungsraum für den Biologieunterricht $n$**

**15** das Skelett (das Gerippe)

**16** die Schädelammlung mit Nachbildungen  $f$  und Abgüssen  $m$  von Schädeln  $m$  sowie Kalotten  $f$  (Schädeldächern  $n$ ) verschiedener Entwicklungsstufen  $f$  des Menschen  $m$

**17** der Präpariertisch

**18** die Chemikalienflaschen  $f$

- 19 der Gasanschluss
- 20 die Petrischale
- 21 der Messzylinder
- 22 die Arbeitsbogen *m* (das Lehrmaterial)
- 23 das Lehrbuch
- 24 die bakteriologischen Kulturen *f*
- 25 der Brutschrank
- 26 der Probiertrockner
- 27 die Gaswaschflasche
- 28 die Wasserschale
- 29 der Ausguss
  
- 30 der EDV-Raum, das digitale Klassenzimmer**
- 31 die Lehrerin
- 32 der Laserpointer
  
- 33 die interaktive Tafel (34–39)**
- 34 der Ultrakurzstanzprojektor
- 35 der Touchscreen, der E-Screen
- 36 das Whiteboard
- 37 der Griff zur Höhenverstellung *f*
- 38 das wandmontierte Pylonensystem
- 39 das Netzkabel
- 40 die Pinnwand mit verschiedenen Aushängen *m*
- 41 der Collegeblock
- 42 das Tablet, der Tablet-PC
- 43 die Maus
- 44 das Mauspad
- 45 der Computermonitor
- 46 die Tastatur

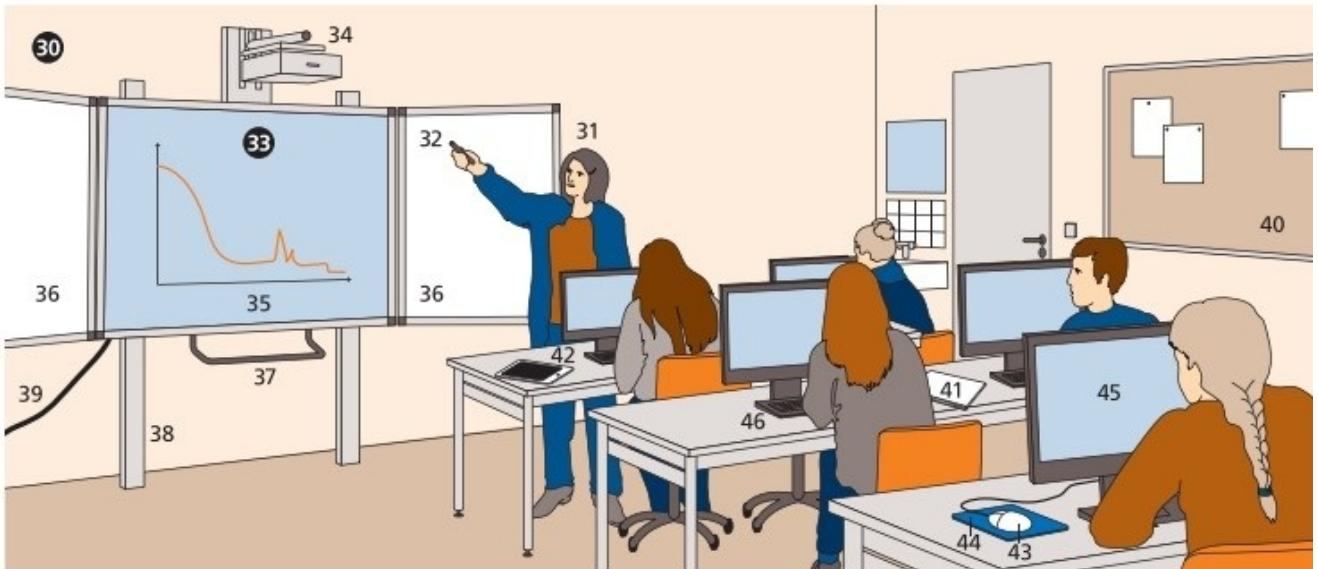

# Universität

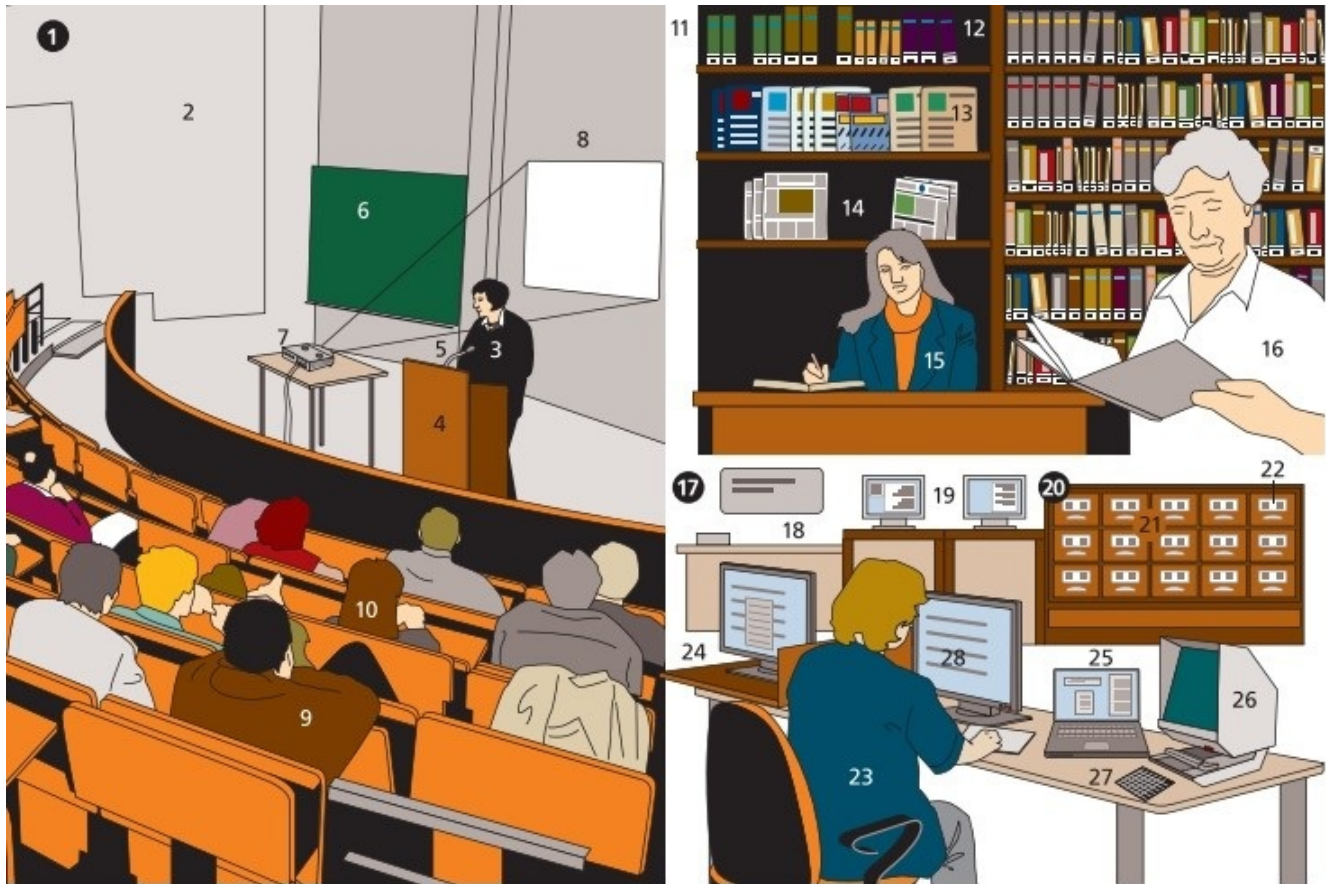

**1–28 die Universität** (die Hochschule; *ugs.*: die Uni)

- 1 die Vorlesung**
- 2** der Hörsaal (das Auditorium)
- 3** die Dozentin, eine Hochschullehrerin
- 4** der *od.* das Katheder (das Vortragspult)
- 5** das Mikrofon
- 6** die Tafel mit automatischer Steuerung*f*
- 7** der Beamer

- 8 die Projektionswand
- 9 der Student (der Studierende)
- 10 die Studentin (die Studierende)

### **11–28 die Universitätsbibliothek**

- 11 das Bücherregal
  - 12 der Präsenzbestand
  - 13 das Zeitschriftenregal mit Zeitschriften *f*
  - 14 das Zeitungsregal
  - 15 die Bibliothekarin am Auskunftspult *m*
  - 16 die Bibliotheksangestellte
- 
- 17 **die Ausleihe** (der Ausleihbereich)
  - 18 das Ausleihpult
  - 19 das Ausleihterminal, ein Computer *m* zur Verbuchung *f* entliehener Medien *n*

### **20 der Zettelkasten**

- 21 der Karteischränk
- 22 der Karteikasten (Zettelkasten)
- 23 die Bibliotheksbenutzerin
- 24 das Benutzerterminal, ein Computer *m* für die Recherche in den EDV-Katalogen *m* und mit Zugang *m* zum Internet *n*
- 25 der *od.* das Laptop (das Notebook), ein tragbarer Computer
- 26 das Mikrofiche-Lesegerät
- 27 der Mikrofiche
- 28 das Bestellterminal, ein Computer *m* für die Recherche in den EDV-Katalogen *m* und die Bestellung von Medien *n*

# Café



1 **das Kuchenbüfett** (das Kuchenbuffet)

2 die Kuchenteller *m*

3 die Servietten *f*

4–6 **Plattenkuchen** *n* (Blechkuchen)

4 der Butterkuchen

5 der Streuselkuchen

6 der Pflaumenkuchen

7 das Sahnetörtchen (die Sahneschnitte)



- 8 die Biskuitrolle
- 9 der Topfkuchen
- 10 der Tortenheber
- 11 der Berliner (der Berliner Pfannkuchen), ein Spritzkuchen *m*
- 12 die Obsttorte (Fruchttorte)
- 13 die Sahnetorte
- 14 die Etagere
- 15 die Praline
- 16 das Gebäck
- 17 die Auszubildende
- 18 die ServiererIn (die Bedienung)
- 19 die Servierschürze
- 20 das Tablett (Auftragetablett, Serviertablett, das Servierbrett)
- 21 das Papierdeckchen
- 22 der Cappuccino
- 23 der Eisbecher
- 24 das Eisschirmchen zur Dekoration *f*

**25 der Kaffeehaustresen (26–41)**

- 26 der Zeitungshalter
- 27 die Zeitung
- 28 die Zeitschriften *f*
- 29 der Espresso
- 30 der Eiskaffee
- 31 der Trinkhalm (Strohalm)
- 32 das Teegedeck
- 33 die Registrierkasse
- 34 der Kassenbon
- 35 der Bestellblock
- 36 die Sahnemaschine
- 37 das Sahneschälchen
- 38 die Kaffee- und Espressomaschine
- 39 die Dampfdüse zum Aufschäumen *n* von Milch *f*

- 40 die Milchkaffeeschale
- 41 die Schalen *f* für Eis *n* und Desserts *n*
- 42 der Tresenhocker
- 43 das Zuckerschälchen
- 44 das Milchkännchen (Sahnekännchen)
- 45 die Kaffeetasse
- 46 die Untertasse
- 47 der Kaffeehausstuhl
- 48 der Kaffeehaustisch
- 49 die Deckenlampe
- 50 der Tresenfluter, eine Tresenbeleuchtung *f*
- 51 die Hängelampe
- 52 die Pflanzendekoration

# Restaurant und Weinstube



**1–36 das Restaurant** (die Speisegaststätte, das Speiselokal; *ähnl.*: das Wirtshaus, Gasthaus)

**1–11 der Ausschank** (die Theke, das Büfett, das Buffet)

- 1 die Zapfanlage
- 2 der Zapfhahn
- 3 der Bierdeckel (der Bieruntersetzer)
- 4 die Tropfplatte

- 5 das Bierglas
- 6 der Bierschaum (die Blume)
- 7 der Bierkrug
- 8 der Barkeeper
- 9 das Gläserregal
- 10 das Flaschenregal
- 11 der Tellerstapel
- 12 der drehbare Barstuhl
- 13 der Standascher (der Standaschenbecher)
- 14 die Säule
  
- 15 **der Kleiderständer** (Garderobenständer) (16 u. 17)
- 16 der Huthaken
- 17 der Kleiderhaken
- 18 der Mantel
- 19 der Wandventilator (der Wandlüfter)
- 20 die Tür
- 21 die Hausordnung
- 22 das Stück Kuchen *m* zum Dessert *n* (Nachtisch *m*, Nachspeise *f*)
- 23 die Weinflasche
- 24 das Weinglas
- 25 die Bedienung (die Kellnerin, die Serviererin, *schweiz.* die Saaltochter; *männl.:* der Kellner, der Ober)
- 26 das Tablett
- 27 der Bierwärmer
- 28 das Gedeck
- 29 die Speisekarte
- 30 die Deckenbeleuchtung
  
- 31 **die Menage** (32–34)
- 32 der Zahnstocherbehälter
- 33 der Salzstreuer

- 34 der Pfefferstreuer
- 35 der Tischeschenbecher
- 36 der Gast

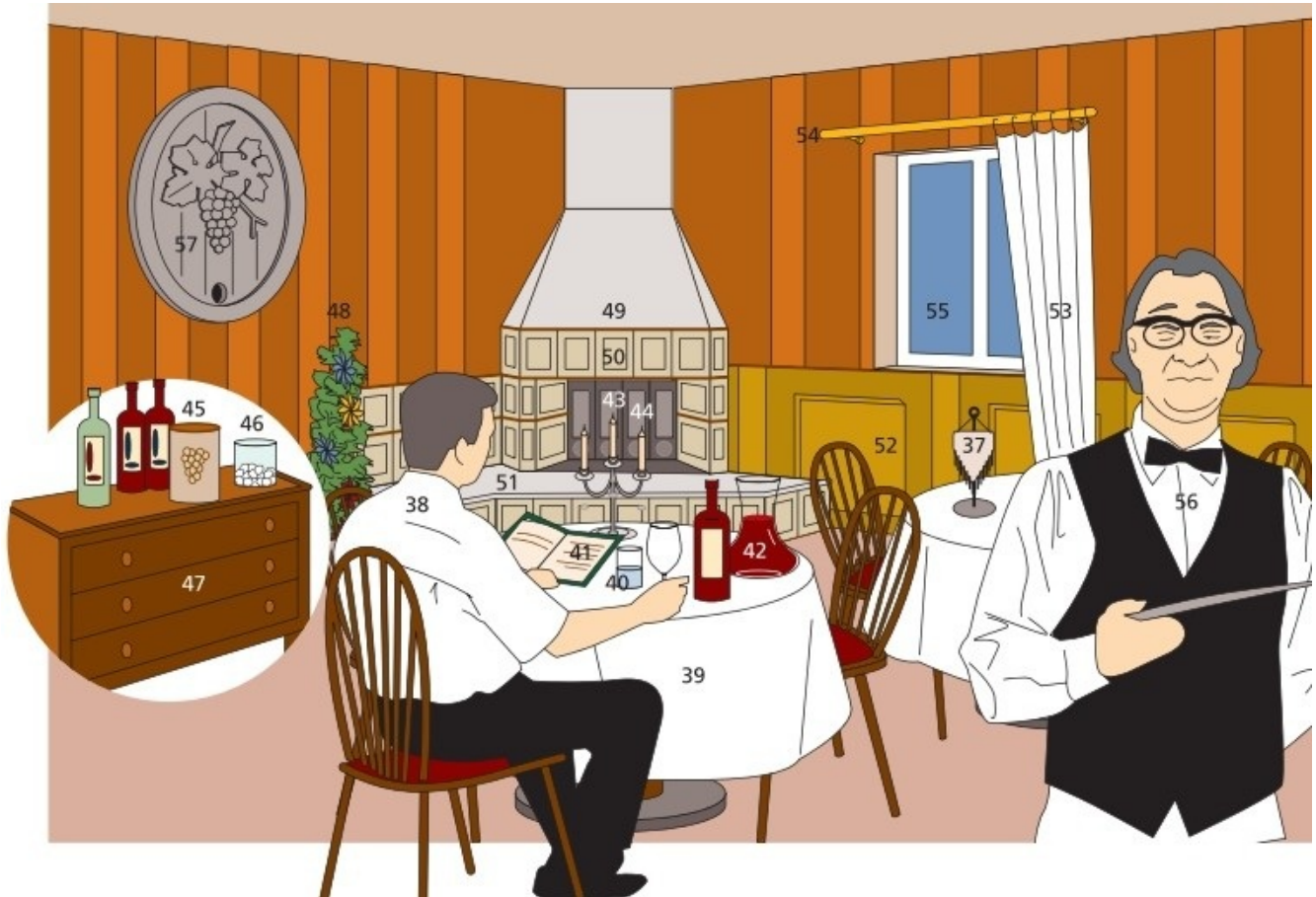

**37–57 die Weinstube** (das Weinlokal)

- 37 der Stammtischwimpel
- 38 der Stammgast
- 39 die Tischdecke (das Tischtuch)
- 40 das Glas Wasser *n*
- 41 die Weinkarte
- 42 die Weinkaraffe (der Dekanter)
- 43 der dreiarmige Kerzenleuchter
- 44 die Kerze
- 45 der Weinkühler

- 46** die Eisstückchen *n*
- 47** die Besteckkommode (Kommode)
- 48** die Dekoration aus Weinlaub *n*
- 49** der Kachelofen
- 50** die Ofenkachel
- 51** die Ofenbank
- 52** das Holzpaneel (Paneel)
- 53** die Gardine
- 54** die Gardinenstange
- 55** das Fenster
- 56** der Sommelier (der Weinkellner)
- 57** der Fassdeckel, eine Wanddekoration *f* (ein Wandschmuck *m*)

# Selbstbedienungsrestaurant



**1–49** das Selbstbedienungsrestaurant (SB-Restaurant, die Selbstbedienungsgaststätte, SB-Gaststätte)

- 1 die Speisen- und Getränkeübersicht
- 2 der Tablettstapel
- 3 die Trinkhalme *m*
- 4 die Servietten *f*
- 5 die Besteckentnahmefächer *n*
- 6 die Gläser *n*
- 7 die Tablettablage

- 8 der Kühltesen**
- 9** das Honigmelonenstück
- 10** der Salatteller
- 11** der Käseteller
- 12** das Fischgericht
- 13** das belegte Brötchen
- 14** das Fleischgericht mit Beilagen *f*
- 15** das halbe Hähnchen
- 16** das Rohkostmenü
- 17** der Fruchteteller

**18 das Getränkefach (19–21)**

- 19** die Milch im Tetra Pak<sup>®</sup> *m*, einer Kartonverpackung *f* für flüssige Lebensmittel *n*
- 20** die Mineralwasserflasche
- 21** der Fruchtsaft
- 22** die Kuchendurchreiche
- 23** das warme Gericht
- 24** die Kasse
- 25** die Kassiererin
- 26** der Pächter (der Chef)
- 27** die Kundin, die Restaurantbesucherin
- 28** die Barriere



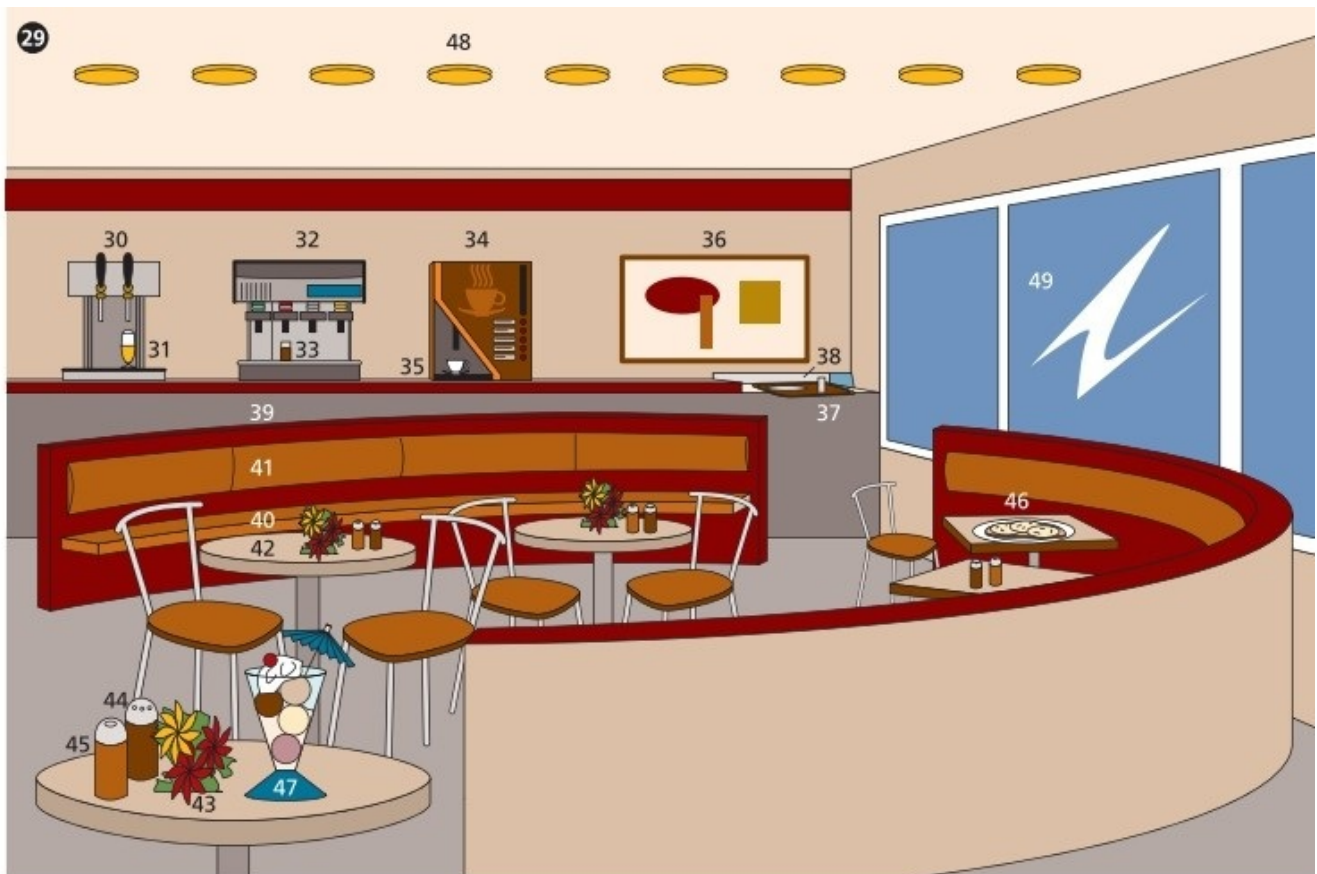

## 29 der Speiseraum

30 der Bierzapfapparat

31 das Bierglas

32 der Getränkespender (der Getränkeautomat) für Kaltgetränke  $n$

33 das Glas Cola *fod. n*

34 der Getränkespender (der Getränkeautomat) für Heißgetränke  $n$

35 die Tasse Kaffee  $m$

36 die gerahmte Grafik, eine Wanddekoration  $f$

37 die Ablage für Tablett  $n$  mit schmutzigem Geschirr  $n$

38 das Fließband in die Küche  $f$

39 die gepolsterte Sitzbank

40 die Sitzbank

41 die Rückenlehne

42 der Tisch

43 der Tischschmuck (Blumenschmuck)

- 44 der Salzstreuer
- 45 der Pfefferstreuer
- 46 das Käsebrod
- 47 der Eisbecher
- 48 die Deckenstrahler *m*
- 49 das Fenster

# Hotel



**1–27 die Lobby** (das Foyer, das Vestibül, der Empfangsraum, die Eingangshalle)

- 2 der Portier
- 3 die Postablage mit den Postfächern  $n$
- 4 das Schlüsselbrett
- 5 die Kugelleuchte
- 6 der Nummernkasten
- 7 das Telefon mit Lichtrufsignal  $n$
- 8 der Empfangschef
- 9 der Zimmerschlüssel

- 10 das Schild mit der Zimmernummer *f*
- 11 die Hotelrechnung
- 12 der Anmeldeblock mit den Anmeldeformularen *n* (Meldezetteln *m*)
- 13 der Reisepass
- 14 der Hotelgast
- 15 der Koffer
- 16 das Wandschreibpult (Wandpult)
- 17 der Page
- 18 der Liftboy (Aufzugführer)
- 19 der Hoteldirektor
- 20 der Speisesaal (*ähnl.*: das Hotelrestaurant)
- 21 der Kronleuchter, eine mehrflammige Leuchte *f*
- 22 die Kaminecke
- 23 der Kamin
- 24 der *od.* das Kaminsims
- 25 das Kaminfeuer, ein offenes Feuer
- 26 der Klubsessel
- 27 der Gummibaum



28 ein Hotelzimmer *n*, ein Doppelzimmer mit Bad *n*

29 die Hausregeln *pl*

30 der Kleiderschrank

31 das Kleiderabteil

32 das Wäscheabteil

33 das Doppelwaschbecken

34 der Zimmerkellner

35 die Doppeltür

36 der Veloursteppich

37 der Sitzhocker

38 das Blumenarrangement

39 das Doppelbett

40 der Gesellschaftssaal (Festsaal)

41–44 die Tischgesellschaft, eine geschlossene Gesellschaft, bei einem

Festessen  $n$  (Festmahl  $n$ , Bankett  $n$ )

- 41 der Festredner beim Trinkspruch  $m$  (Toast  $m$ )
- 42 der Tischnachbar von 43
- 43 der Tischherr von 44
- 44 die Tischdame von 43
- 45 das Bartrio (die Barband)
- 46 der Stehgeiger
- 47 das Paar beim Tanzen  $n$  (das Tanzpaar)
- 48 der Ober (der Kellner)
- 49 das Serviertuch

## 50 **die Hotelbar**

- 51 die Bartheke (Theke)
- 52 der Barhocker
- 53 die Fußleiste
- 54 der Bargast
- 55 die Zigarette
- 56 der Aschenbecher
- 57 das Cocktailglas
- 58 das Whiskyglas
- 59 der Eisbehälter
- 60 der Sektkorken
- 61 der Sektkübel (der Sektkühler)
- 62 die Bardame (die Barfrau)
- 63 der Cocktailshaker (der Mixbecher)
- 64 das Messglas
- 65 das Flaschenbord
- 66 das Gläserregal
- 67 die Spiegelverkleidung
- 68 der Barmixer (der Barkeeper)

# Stadt (Innenstadt)



- 1 der Parkautomat
- 2 die Telefonsäule
- 3 die Buchhandlung
- 4 das Straßenschild mit dem Straßennamen *m*

- 5 **der Herrenausstatter** (6–8)
- 6 das Schaufenster
- 7 die Schaufensterdekoration
- 8 der Eingang

- 9 die Schaufensterauslage
- 10 das Fenster
- 11 der Blumenkasten
- 12 die Leuchtreklame
- 13 der Gully
- 14 der Zeitungsverkäufer
- 15 die Zeitung
- 16 die Zeitungsbox (der Zeitungskasten)
- 17 der Passant
- 18 der Fußgängerüberweg (der Zebrastreifen)

**19 die Straßenbahnhaltestelle (20–26)**

- 20 der Stadtplan
- 21 die Legende
- 22 die beleuchtete Werbetafel
- 23 das Haltestellenschild
- 24 der Straßenbahnfahrplan
- 25 der Fahrscheinautomat
- 26 der Abfallkorb (der Abfallbehälter, der Papierkorb)
- 27 der Motorradfahrer
- 28 das Motorrad
- 29 der Beifahrer (der Sozius)
- 30 die Touristeninformation
- 31 das Touristeninformationsschild
- 32 das Versicherungsbüro
- 33 die Passantin



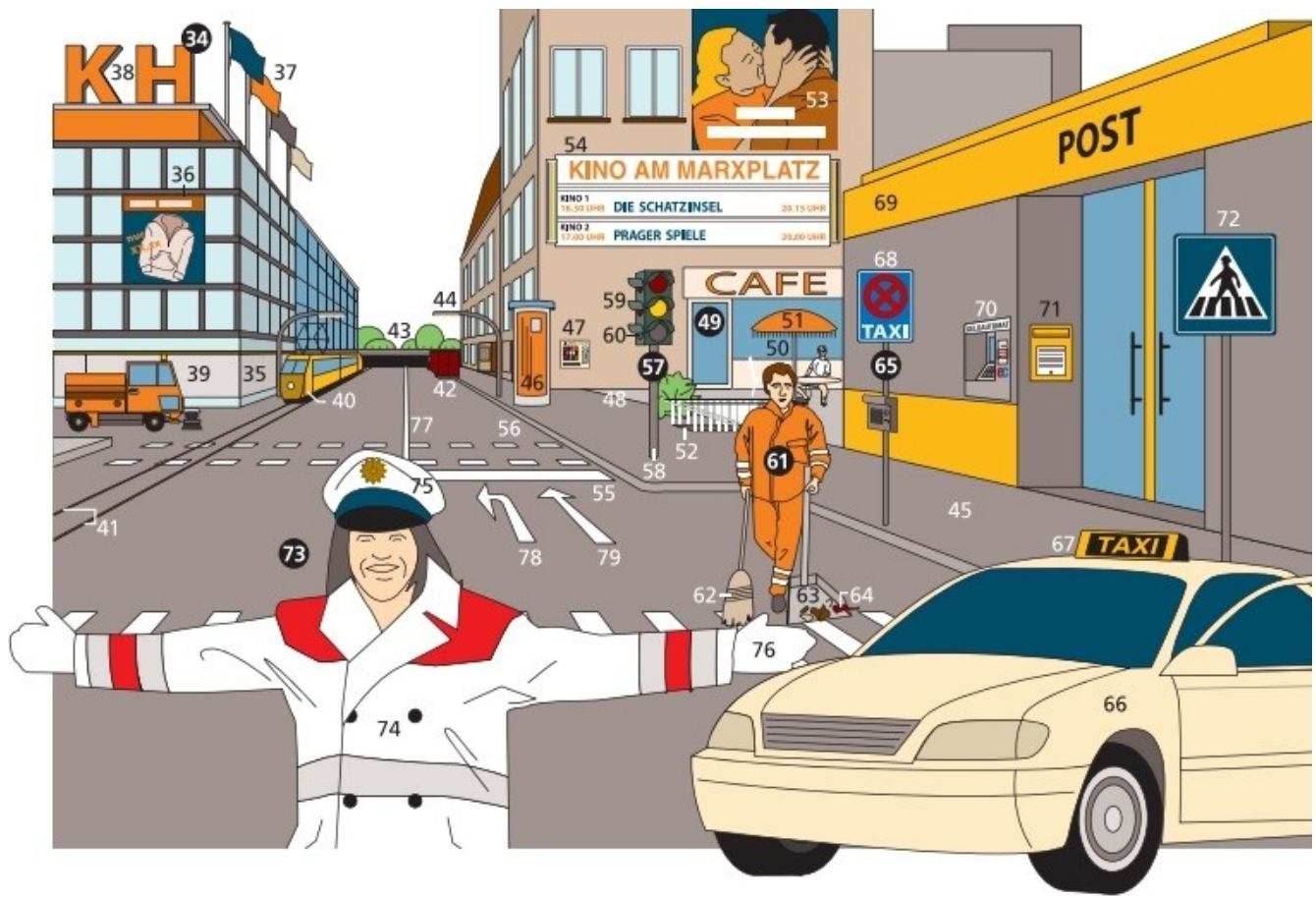

- 34 **das Kaufhaus** (Warenhaus, das Magazin) (35–38)
- 35 die Schaufensterfront
- 36 die Werbetafel
- 37 die Beflaggung
- 38 die Dachwerbung aus Leuchtbuchstaben *m*
- 39 der Straßenkehrwagen mit runden Kehrbesen *m*
- 40 der Straßenbahnzug (die Straßenbahn)
- 41 die Straßenbahnschienen
- 42 der Möbelwagen
- 43 die Straßenüberführung
- 44 die Straßenbeleuchtung, eine Straßenlampe *f*
- 45 der Bürgersteig
- 46 die Litfaßsäule
- 47 der Zigarettenautomat

48 die Fußgängerzone

49 das Straßencafé (50–52)

50 die Sitzgruppe

51 der Sonnenschirm

52 die Treppe zu den Toiletten *f*

53 das Werbeplakat

54 die Kinoprogrammanzeige

55 die Haltelinie

56 die Fußgängerwegmarkierung

**57 die Verkehrsampel**

58 der Ampelmast

59 die Lichtzeichenanlage

60 die Fußgängerlichtzeichen *n*

**61 der Straßenkehrer** (62 u. 63)

62 der Straßenbesen (Kehrbesen)

63 die Straßenkehrschaufel (Kehrschaufel)

64 der Abfall (der Straßenschmutz, der Kehricht)

65 der Taxistand (Taxenstand) (66–68)

66 das Taxi (die Taxe, *schweiz.* der Taxi)

67 das Taxischild

68 das Verkehrszeichen »Taxenstand« *m*

69 die Postfiliale

70 der EC-Automat

71 der Briefkasten

72 das Verkehrszeichen »Fußgängerüberweg« *m*

**73 der Verkehrsposten** (die Verkehrspolizistin bei der Verkehrsregelung)

*f)* (74–76)

**74** der Mantel

**75** die Mütze

**76** das Handzeichen

**77** die Fahrbahnbegrenzung

**78** der Einordnungspfeil »links abbiegen«

**79** der Einordnungspfeil »geradeaus«

# Wasserversorgung

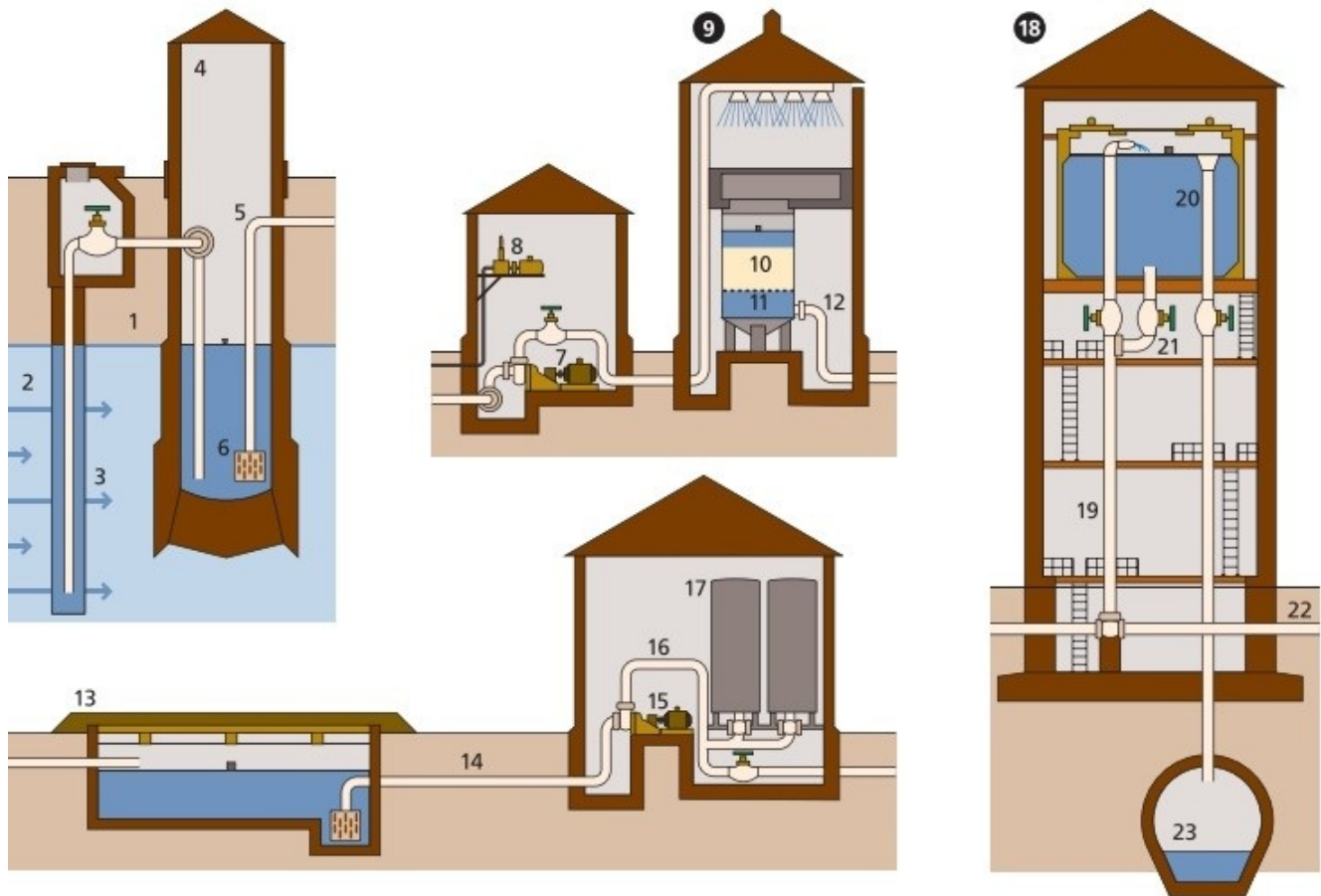

## 1–23 die öffentliche Trinkwasserversorgung

- 1 der Grundwasserspiegel
- 2 die wasserführende Schicht
- 3 der Grundwasserstrom
- 4 der Sammelbrunnen für das Rohwasser
- 5 die Saugleitung
- 6 der Saugkorb mit Fußventil *n*
- 7 die Schöpfpumpe mit Motor *m*
- 8 die Vakuumpumpe mit Motor *m*

**9 die Schnellfilteranlage**

**10** der Filtersand

**11** der Filterboden

**12** die Ablaufleitung für filtriertes Wasser  $n$

**13** der Reinwasserbehälter

**14** die Saugleitung mit Saugkorb  $m$  und Fußventil  $n$

**15** die Hauptpumpe mit Motor  $m$

**16** die Druckleitung

**17** der Windkessel

**18 der Wasserturm** (der Wasserhochbehälter, das Wasserhochreservoir)

**19** die Steigleitung

**20** die Überlaufleitung

**21** die Falleitung

**22** die Leitung in das Verteilungsnetz  $n$

**23** der Abwasserkanal

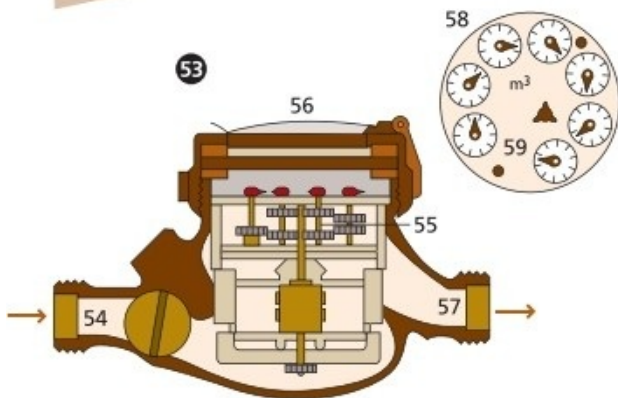
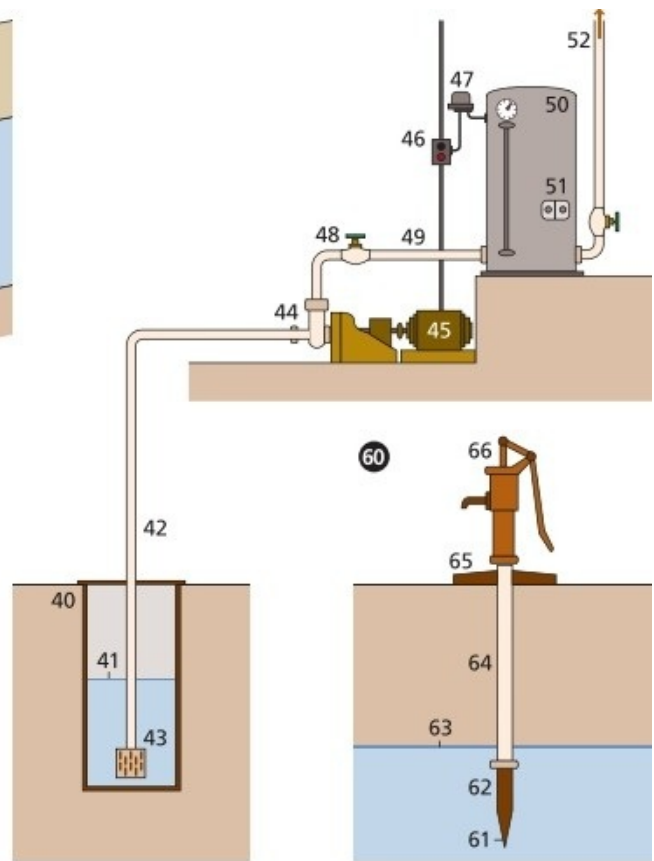
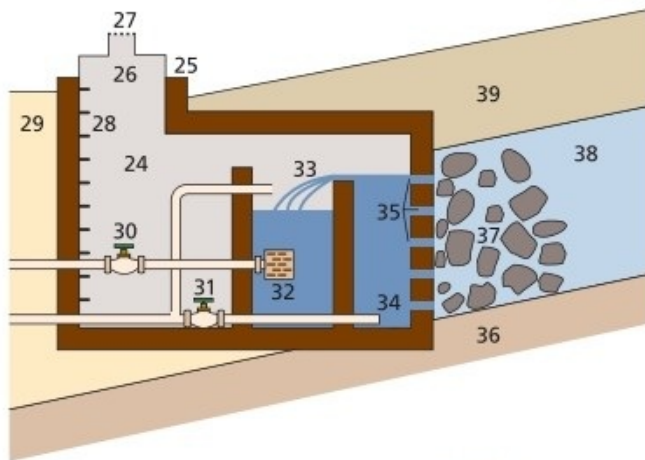

- 24–39 die Fassung einer Quelle *f***
- 24 die Quellstube
  - 25 der Sandfang
  - 26 der Einsteigschacht
  - 27 der Entlüfter
  - 28 die Steigeisen *n*
  - 29 die Anschüttung
  - 30 das Absperrventil
  - 31 der Entleerungsschieber
  - 32 der Seiher
  - 33 der Überlauf
  - 34 der Grundablass
  - 35 die Einlaufrohre *n*
  - 36 die wasserundurchlässige Schicht
  - 37 die vorgelagerten Feldsteine *m*

**38** die wasserführende Schicht

**39** die Tondichtung

### **40–52 die Einzelwasserversorgung**

**40** der Brunnen

**41** der Grundwasserspiegel

**42** die Saugleitung (die Brunnenunterwasserpumpe mit Druckleitung *f*)

**43** der Saugkorb mit Fußventil *n*

**44** die Kreiselpumpe

**45** der Motor

**46** der Motorschaltenschutz

**47** der Druckwächter, ein Schaltgerät *n*

**48** der Absperrschieber

**49** die Druckleitung

**50** der Windkessel

**51** das Mannloch

**52** die Leitung zum Verbraucher *m*

**53** **der Flügelradwasserzähler**, ein Wasserzähler *m* (eine Wasseruhr *f*)

**54** der Wasserzufluss

**55** das Zählwerk

**56** die Haube mit Glasdeckel *m*

**57** der Wasserabfluss

**58** das Zifferblatt des Wasserzählers *m*

**59** das Zählwerk

**60** **der Rammbrunnen**

**61** die Rammspitze

**62** der *od.* das Filter

**63** der Grundwasserspiegel

**64** das Brunnenrohr (Mantelrohr)

**65** die Brunnenumrandung

## 66 die Handpumpe



# Abfallkreislauf (Wertstoffkreislauf)

---

## **1–10** die Abfalltrennung (Mülltrennung)

- 1 das Recyclinglogo
- 2 der grüne Punkt der Firma Duales System Deutschland AG
- 3 die Biotonne (grüne Tonne; *ähnl.:* die braune Tonne) für organische Abfälle *m*
- 4 die Wertstofftonne (gelbe Tonne) für Verpackungsmüll *m* mit dem grünen Punkt *m*
- 5 der gelbe Sack für Verpackungsmüll *m* mit dem grünen Punkt *m*
- 6 die Restmülltonne (graue Tonne)
- 7 der Weißglascontainer
- 8 der Grünglascontainer
- 9 der Braunglascontainer
- 10 der Altpapiercontainer

## **11–13** die Müllabfuhr

- 11 die Mülltonne (Abfalltonne)
- 12 der Müllwagen (das Müllauto)
- 13 der Müllwerker (*ugs.:* der Müllmann)

## **14–19** der Recyclinghof

- 14 der blaue Container mit der Müllpresse *f*
- 15 der Altkleidercontainer
- 16 der Schuhcontainer
- 17 das Fasslager für Altöle *n* und Farben *f*
- 18 der Behälter für Batterien *f*
- 19 die Container *m* zur Aufteilung *f* verschiedener Abfallstoffe *m*  
(Metalle *n*, Holz *n*, Kunststoff *m*)

**20–28 die Müllverbrennungsanlage** für die Fernwärme- und  
Energieerzeugung *f* [Schema]

- 20 der Anlieferungsschacht
- 21 der Müllbunker
- 22 der Kran
- 23 der Aufgabetrichter
- 24 der Dampferzeuger
- 25 die Filteranlage
- 26 der Verbrennungsraum mit dem Rost *m*
- 27 der Rauchgaswäscher
- 28 der Schornstein

**29, 30 die Wiederverwertungsanlage** (Recyclinganlage)

- 29 die Wertstoffanlieferung
- 30 die Wertstoffaufbereitung

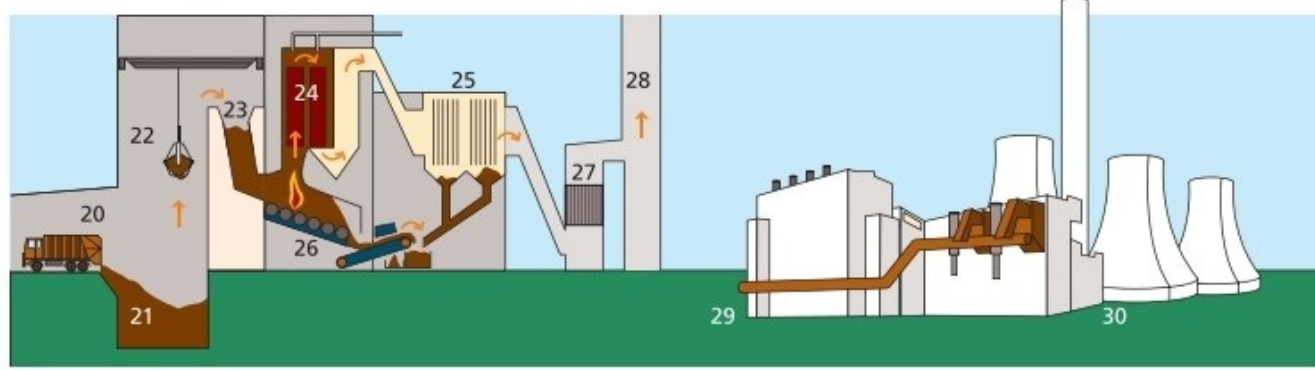
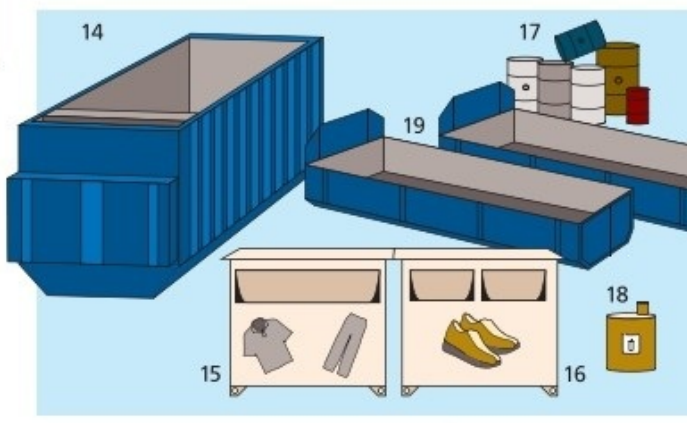
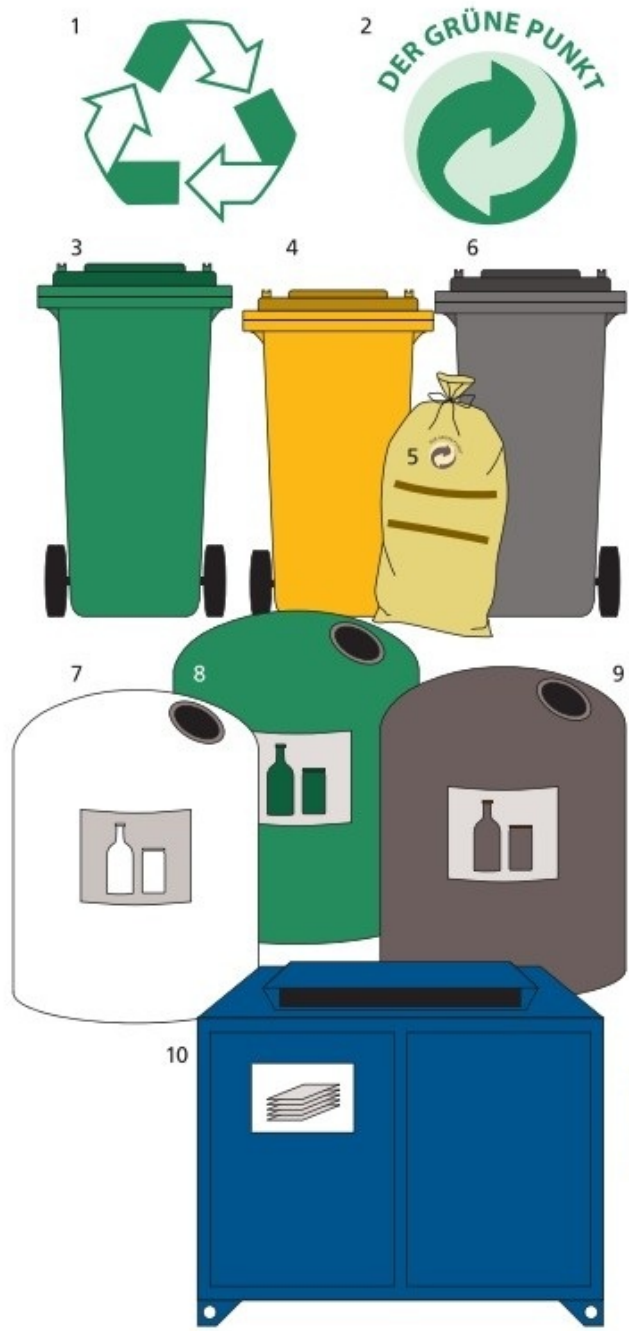

# Feuerwehr



## 1–4 die Feuerwache

- 1 das Rolltor
- 2 die Mannschaftsunterkunft
- 3 der Schlauchturm
- 4 die Alarmsirene
- 5 der Vollschutz der Chemiewehr *f*
- 6 der Notarztwagen (Rettungswagen)
- 7 die Notärztin
- 8 die Einmalhandschuhe *m* (Wegwerfhandschuhe *m*)

- 9 der Rettungsassistent
- 10 der Bewusstlose, ein Notfallopfer *n*
- 11 die Herzmassage
- 12 die Beatmungsmaske
- 13 die Infusionsflasche
- 14 die Notfalltasche
- 15 die Blutdruckmanschette
- 16 das Verbandmaterial
- 17 die Augenspülflasche
- 18 der Notfallkoffer

## **19 der Feuerwehrmann (20–26)**

### **20–25 die Schutzkleidung**

- 20 der Feuerwehrhelm mit Nackenschutz *m*
- 21 die Feuerwehrschtutzjacke mit Reflexstreifen *m*
- 22 die Feuerwehrleine mit Tragebeutel *m*
- 23 die Feuerwehrschtutzhose
- 24 die Feuerwehrschtutzstiefel
- 25 der Feuersicherheitsgurt
- 26 die Sauerstoffflasche (Atemgasflasche)

### **27 das brennende Haus**

- 28 die Rauchwolke
- 29 das eingeschlagene Fenster

### **30 die Teleskopdreleiter**

- 31 der Leiterkorb
- 32 der hydraulische Antrieb
- 33 die Hakenleiter

**34 der Einsatzleiter**

35 das Sprechfunkgerät

36 die Feuerwehrschutzweste mit Reflexstreifen *m*

**37 der Unterflurhydrant**

38 das Standrohr

39 der Hydrantenschlüssel

40 der Verteiler

41 die Druckleitung

**42 das Löschgruppenfahrzeug**

43 das Blaulicht

44 das Einsatzhorn

45 die Kabeltrommel

46 das Sprungtuch in der Staukiste *f*

47 das Material zur Straßensicherung *f*

48 das Handwerkzeug

49 der Hochleistungslüfter

50 die Rettungsaxt

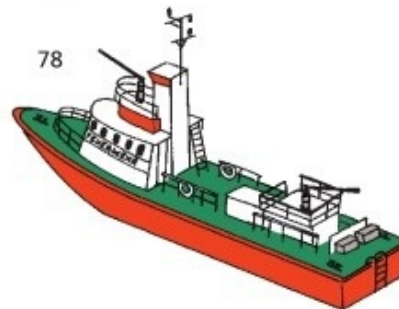
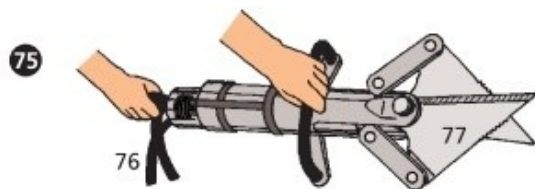
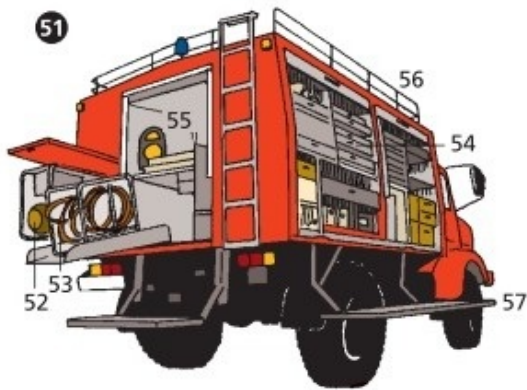

- 51** der Rüstwagen
- 52** der Stromerzeuger
- 53** die Hydraulikpumpe
- 54** die Werkzeug- und Notfallkoffereinschübe *m*
- 55** das tragbare Warnblinklicht
- 56** das begehbare Fahrzeugdach
- 57** der Klapptritt

- 58** der Bergungskran, ein Teleskopkran
- 59** der Kranausleger
- 60** der Traghaken
- 61** die Kranführerkabine
- 62** die hydraulischen Stützfüße *m*
- 63** die gelbe Rundumleuchte für Fahrbetrieb *m*

- 64** das **Großtanklöschfahrzeug** (65 u. 66)
- 65** die Schaumkanone
- 66** der Frontmonitor für Wasser *n* oder Schaum *m*
- 67** der kleine Handfeuerlöscher
- 68** das Sicherheitsprüfsiegel
  
- 69** die **Notfalltasche**
- 70** die Verbandsolle
- 71** die Verbandschere
- 72** die steril verpackte Einweginjektionsspritze
- 73** die Kompresse
- 74** die Medikamentenflasche
  
- 75** die **hydraulische Rettungsschere mit Spreizer** *n* (76 u. 77)
- 76** die Hydraulikzuleitung
- 77** die Spreiz-Schneidbacken *f*
- 78** das Feuerlöschboot
- 79** die einsteckbare Helmlampe
- 80** die Pressluftflasche
- 81** die Gesichtsvollmaske, eine Atemschutzmaske
- 82** das Nebelstrahlrohr



# Kaufhaus (Warenhaus)



- 1 die elektronische Registrierkasse, eine Scannerkasse (2–7)**
- 2 die Tasten  $f$
- 3 der Scanner
- 4 der Geldschub (der Geldkasten)
- 5 die Geldfächer  $n$  für Münzen  $f$  (Hartgeld  $n$ ) und Geldscheine  $m$  (Banknoten  $f$ )
- 6 der Kassenzettel (der Kassenbon, Bon)
- 7 der Zahlbetrag (die registrierte Summe)
- 8 die Eingangstür, eine Drehtür

- 9 die Kassiererin
- 10 die Herrenkonfektionsabteilung**, die Abteilung für Herrenbekleidung *f*
- 11 die Hemden *n*
- 12 der Anzug
- 13 das Hemd mit Krawatte *f*
- 14 die sportliche Jacke
- 15 der Hut
- 16 die Schuhvitrine, eine Schauvitrine (die Innenauslage)
- 17 der Blazermantel
- 18 der Auslagentisch
- 19 die Freizeithosen *f*
- 20 die Hosen *f*
- 21 die Damenkonfektionsabteilung**, die Abteilung für Damenbekleidung *f*
- 22 der Spiegel
- 23 das Spiegelbild
- 24 die Käuferin, eine Kundin *f*
- 25 der Kleiderständer
- 26 der Dufflecoat, ein dreiviertellanger Mantel *m*
- 27 das Preisschild
- 28 der Feinstrumpf
- 29 die Beinattrappen *f* zur Dekoration *f*
- 30 das Reisebüro**
- 31 das Werbeplakat
- 32 das Regal
- 33 der Stuhl
- 34 die geöffnete Tür

- 35 die Theater- und Konzertkasse, eine Kartenvorverkaufsstelle  $f$  (36–38)
- 36 die Veranstaltungsplakate  $n$
- 37 der Bedienungstresen
- 38 die Kasse

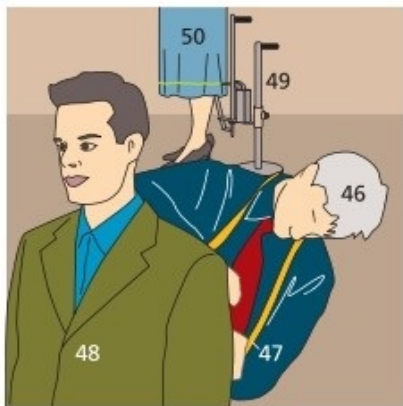

- 39 die Ankleidekabine (die Ankleidezelle)
- 40 die gelegte und gestapelte Ware und die gehängte Ware
- 41 die dekorierte Ware
- 42 die Kleiderstange
- 43 das Konfektionskleid (*ugs.* Kleid von der Stange  $f$ )
- 44 der Sessel
- 45 das Modejournal (die Modezeitschrift)

- 46 der Schneider beim Abstecken *n*
- 47 das Bandmaß, ein aufrollbares Metermaß *n*
- 48 der Käufer, ein Kunde *m*
- 49 der Rockabrunder (Rockrunder)
- 50 der Rock
- 51 die Leuchtstoffröhre (die Leuchtstofflampe)
- 52 die Rolltreppe
- 53 die Informationstafel (Infotafel)
  
- 54 **der Personenaufzug** (der Lift) (55–58)
- 55 die Fahrtrichtungsanzeigepfeile *m*
- 56 der Stockwerkanzeiger
- 57 die Steuerung
- 58 die Schiebetür
- 59 der Warenkorb
- 60 die Weißwaren *pl* (Tischwäsche *f* und Bettwäsche *f*)
- 61 die Wirkwaren *pl*
  
- 62 **die Abteilung für modische Accessoires** *n*
- 63 die Halstücher *n*
- 64 die Lederhandschuhe *m*
- 65 die gepolsterte Armauflage für die Handschuhanprobe
  
- 66 **die Stoffabteilung**
- 67 die Verkäuferin
- 68 die Gardinenstoffe *m*
- 69 der Stoffballen (Tuchballen)
- 70 der Torso zur Dekoration *f*
- 71 das drapierte Stoffmuster
  
- 72 **die Schmuckwarenabteilung** (73–79)

- 73** die Uhrenauslage
- 74** die Halskettenauslage
- 75** die Kundenberaterin
- 76** die Verkaufstheke
- 77** die Broschen *f*
- 78** die Halskette mit dem Kreuzanhänger *m*
- 79** die Dekolleté-Attrappe zur Dekoration *f*
- 80** die Treppe
- 81** der Abteilungsleiter (*österr. u. Schweiz.* der Rayonchef)
- 82** der Sondertisch
- 83** das Sonderangebotsschild

# Park



**1–40** der barocke Schlosspark, ein französischer Garten  $n$

- 1 die Grotte
- 2 die Quellnymphe, eine Steinfigur  $f$
- 3 die Orangerie
- 4 das Boskett
- 5 der Irrgarten, ein Labyrinth  $n$  aus Heckengängen  $m$
- 6 das Naturtheater
- 7 das Barockschloss
- 8 die Wasserspiele  $n$  (die Wasserkunst)

- 9 die Kaskade, ein stufenförmiger künstlicher Wasserfall *m*
- 10 das Standbild (die Statue)
- 11 der Sockel
- 12 der Kugelbaum
- 13 der Kegelbaum
- 14 der Zierstrauch
- 15 der Wandbrunnen
- 16 die Parkbank
- 17 die Pergola (der Laubengang)
- 18 der Kiesweg
- 19 der Pyramidenbaum
- 20 die Amorette
- 21 der Springbrunnen
- 22 die Fontäne, ein Wasserstrahl *m*
- 23 das Überlaufbecken
- 24 das Bassin
- 25 der Brunnenrand (die Ummauerung)
- 26 der Spaziergänger
- 27 die Fremdenführerin
- 28 die Touristengruppe
- 29 die Parkordnung
- 30 der Parkwächter
- 31 das Parktor, ein schmiedeeisernes Gittertor *n*
- 32 der Parkeingang
- 33 das Parkgitter
- 34 der Gitterstab
- 35 die Steinvase
- 36 die Rasenfläche (Grünfläche, der Rasen)
- 37 die Wegeinfassung, eine beschnittene Hecke *f*
- 38 der Parkweg
- 39 die Parterreanlage
- 40 die Birke



### 41–75 der Landschaftspark, ein englischer Garten *n*

- 41 die Blumenrabatte
- 42 die Gartenbank
- 43 der Abfallkorb
- 44 die Spielwiese
- 45 der Wasserlauf
- 46 der Steg
- 47 die Brücke
- 48 der bewegliche Parkstuhl
- 49 das Wildgehege (Tiergehege)
- 50 der Teich

### 51–54 das Wassergeflügel

- 51 die Wildente mit Jungen *n*
- 52 die Gans



- 53 der Flamingo
- 54 der Schwan
- 55 die Insel
- 56 die Seerose
- 57 das Terrassencafé
- 58 der Sonnenschirm
- 59 der Parkbaum
- 60 die Baumkrone
- 61 die Baumgruppe
- 62 die Fontäne
- 63 die Trauerweide
- 64 die moderne Plastik
- 65 das Tropengewächshaus (Pflanzenschauhaus)
- 66 der Parkgärtner
- 67 der Laubbesen
- 68 die Laubharke
  
- 69 **die Minigolfanlage** (70 u. 71)
- 70 die Minigolfbahn
- 71 der Minigolfspieler
- 72 die Mutter mit Kinderwagen *m*
- 73 das Liebespaar (das Pärchen)
- 74 die Spaziergängerin
- 75 das Kind auf einem Fahrrad *n*

# Freizeit- und Abenteuerpark



- 1 die Parkbesucherin, ein Kind  $n$
- 2 der Parkangestellte im Hundekostüm  $n$
- 3 der Zwerg, eine Märchenfigur  $f$

- 4 **die Achterbahn**
- 5 der Wagen
- 6 die Schienen  $f$
- 7 die Fahrgäste  $m$
- 8 der Sicherheitsbügel

- 9 das Bungeespringen** *n* (Bungeejumping *n*) (10–13)  
**10** der Bungeespringer  
**11** das Bungeeseil, ein Gummiseil  
**12** der Befestigungsmechanismus  
**13** das *od.* der Blouson  
**14** das Märchenschloss  
**15** die Dinosaurierfigur

- 16 das Pferdreiten** (17–21)  
**17** das Pferd  
**18** der Reiter, ein Junge *m*  
**19** der Sattel  
**20** der Zügel  
**21** die Pferdeführerin  
**22** der Reithelm

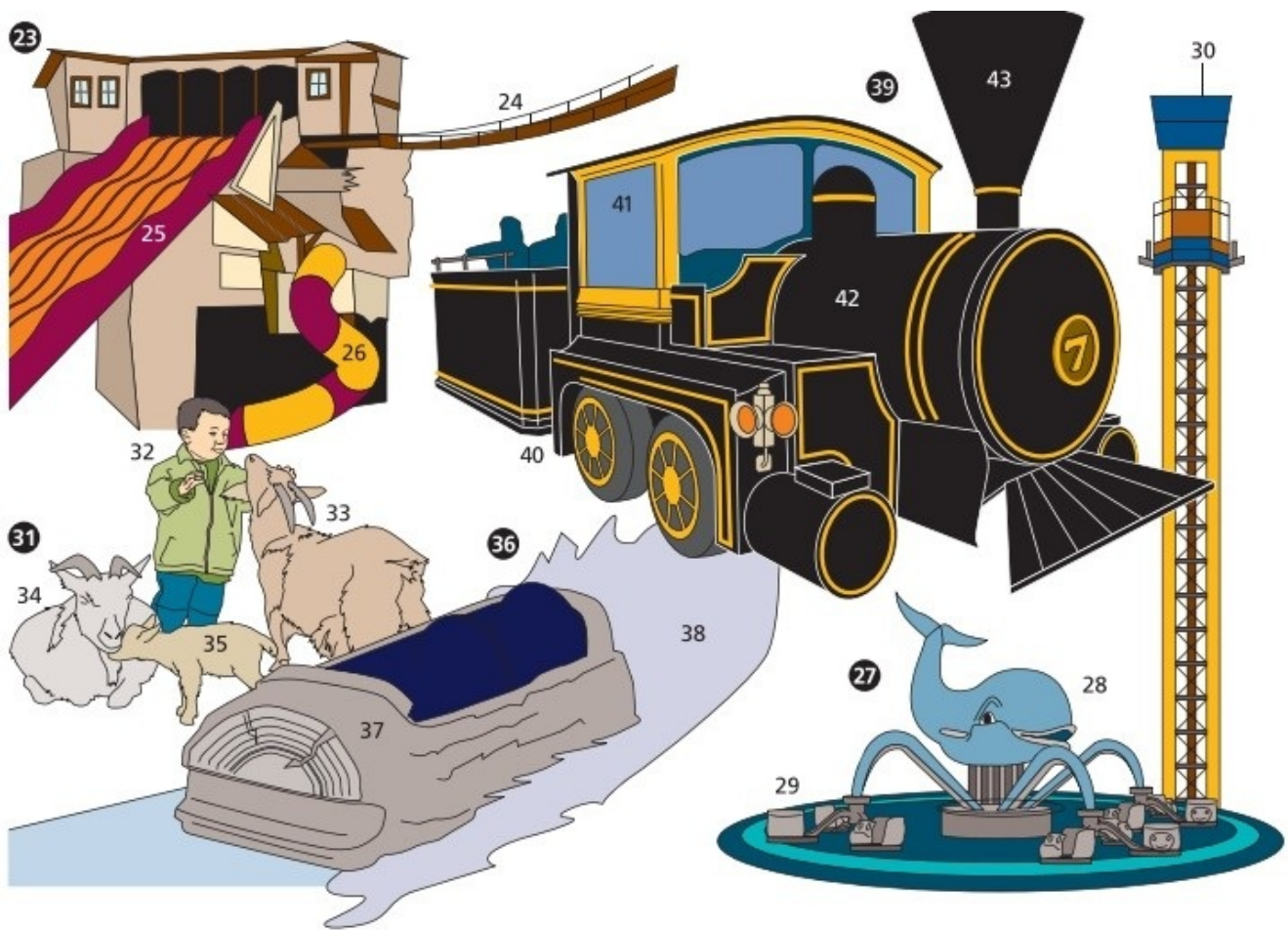

**23 die Riesenrutsche**

**24** die Hängebrücke

**25** die Wellenrutschbahn

**26** die Rohrrutsche

**27 das Karussell (28, 29)**

**28** die Walfigur

**29** die Gondel

**30** der Free-Fall-Tower\*

**31 der Streichelzoo**

**32** das Kleinkind

**33** die Zicke (*südd., österr., schweiz.* die Geiß), eine weibliche Ziege *f*

**34** der Ziegenbock, eine männliche Ziege *f*

**35** das Zickel, ein Ziegenjunges *n*

**36 die Wildwasserbahn**

**37** das Baumstammboot

**38** der künstliche Fluss

**39 die Parkeisenbahn** (Dampflokomotive)

**40** der Waggon (Eisenbahnwagen)

**41** der Führerstand

**42** der Kessel

**43** der Schornstein (die Esse)

# Zoo (zoologischer Garten)

---

- 1 **das Affenhaus** (2 u. 4)
- 2 der Affe
- 3 die Zoobesucherin, der Zoobesucher
- 4 die Erläuterungstafel
- 5 das Pinguinbecken
- 6 der Pinguin
- 7 das Aquarium
- 8 der Hai
  
- 9 **die Voliere** (das Vogelhaus) (10 u. 11)
- 10 der Ararauna
- 11 der Tukan
- 12 der Übersichtsplan
  
- 13 **das Giraffengehege**, ein Freigehege *n* (eine Freianlage *f*) (14-16)
- 14 die Giraffe
- 15 das Giraffenhaus
- 16 die Schutzmauer
- 17 der Pandabär
  
- 18 **das Elefantenhege** (19-22)
- 19 der Elefant
- 20 das Elefantenhaus
- 21 der Tierpfleger bei der Fütterung
- 22 das Futter
- 23 das Terrarium

**24** der Glasschaukasten

**25** das Löwengehege

**26** der Naturfelsen

**27** der Wassergraben, ein Absperrgraben

**28** die Löwin

**29** der Löwe

**30** **das Reptiliengehege**

**31** die Schlange

**32** das Krokodil

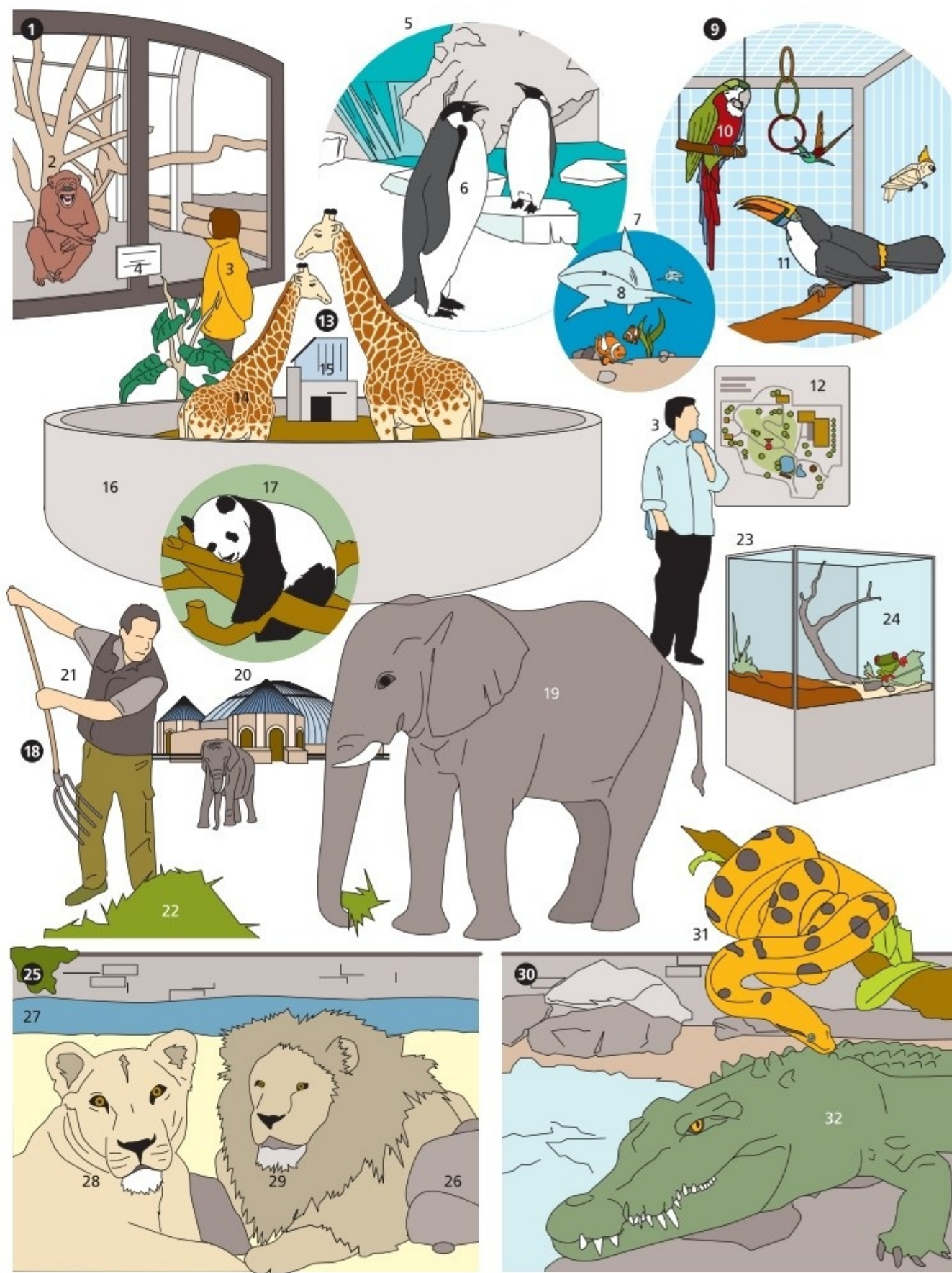



# Kinderspielplatz



- 1 die Drehscheibe
- 2 der Rundlaufpils
- 3 das Kinderfahrrad
- 4 das Seilhüpfen (das Seilspringen)
- 5 das Hüpfseil (Springseil)
- 6 der Kletterturm
- 7 die Reifenschaukel
- 8 der Lkw-Reifen
- 9 der Hüpfball

**10 das Indianerfort** (11–13)

**11** die Rundholzleiter

**12** der Ausguck

**13** die Rutschbahn, die Rutsche

**14** der Abfallkorb

**15** der Teddybär

**16** die Holzeisenbahn

**17 das Planschbecken** (18 u. 19)

**18** das Segelboot

**19** die Spielzeugente

**20** der Kinderwagen

**21** das Reck

**22** der *od.* das Gokart

**23** die Starterflagge

**24** die Wippe

**25** der Skateboarder (Skateboardfahrer *m*) mit dem Skateboard



- 26 das Modellflugzeug
- 27 die Doppelschaukel
- 28 der Schaukelsitz (das Schaukelbrett)
  
- 29 das Drachensteigen-Lassen (30–32)**
- 30 der Drachen
- 31 der Drachenschwanz
- 32 die Drachenschnur
- 33 das Spinnennetz
  
- 34 das Klettergerüst (35–37)**
- 35 das Kletterseil
- 36 die Strickleiter
- 37 das Kletternetz

- 38 die Berg-und-Tal-Rutschbahn
- 39 die Reifendrahtseilbahn
- 40 der Sitzreifen
- 41 der Roboter
- 42 der Traktor, ein Tretauto *n*
- 43 das Aufbauhäuschen
- 44 die Steckbretter *n*
- 45 die Sitzbank (Bank)

- 46 **die Winnetouhütte** (47 u. 48)
- 47 das Kletterdach
- 48 die Fahnenstange
- 49 das Spielzeugauto
- 50 die Laufpuppe

- 51 **der Sandkasten**
- 52 der Spielzeugbagger
- 53 der Sandberg

# Brett- und Gesellschaftsspiele

---

**1–16 das Schachspiel** (Schach, das königliche Spiel), ein Brettspiel für zwei Spieler  $m$

- 1 das Schachbrett**, ein Spielbrett  $n$ , mit den Schachfiguren  $f$  in der Ausgangsstellung  $f$
- 2** das weiße Feld, ein Schachbrettfeld  $n$
- 3** das schwarze Feld, ein Schachbrettfeld  $n$
- 4** die weißen Figuren  $f$  (die Weißen  $pl$ ) als Schachfigurensymbole  $n$
- 5** die schwarzen Figuren  $f$  (die Schwarzen  $pl$ ) als Schachfigurensymbole  $n$
- 6** die Buchstaben  $m$  und Zahlen  $f$  zur Bezeichnung der Felder  $n$  bei der Niederschrift  $f$  (Notation  $f$ ) der Züge  $f$  von Schachpartien  $f$  und Schachproblemen  $n$
  
- 7 die Schachfiguren  $f$**  (Steine  $m$ )
- 8** der König
- 9** die Dame (die Königin)
- 10** der Läufer
- 11** der Springer
- 12** der Turm
- 13** der Bauer
- 14** die Gangarten  $f$  (Züge  $m$ ) der einzelnen Figuren  $f$
- 15** das Matt (Schachmatt), *hier*: ein Springer matt  $n$  [S f3|=]
- 16** die Schachuhr, eine Doppeluhr für Schachturniere  $n$  (Schachmeisterschaften  $f$ )

**17–19 das Damespiel** (Dame)

**17 das Damebrett**

**18** der weiße Damestein; *auch*: Spielstein  $m$  für Backgammon-, Puff- und Mühlespiel  $n$

**19** der schwarze Damestein

**20, 21 das Saltaspiel (Salta)**

**21** der Saltastein

**22** das Spielbrett für das Puffspiel (Puff, Tricktrack) und das Backgammonspiel

**23–25 das Mühlespiel (Mühle)**

**23** das Mühlebrett

**24** die Mühle

**25** die Zwickmühle (Doppelmühle)

**26–28 das Halmaspiel (Halma)**

**26** das Halmabrett

**27** der Hof

**28** die Halmafiguren  $f$  (Halmasteine  $m$ )

**29 das Würfelspiel** (das Würfeln, das Knobeln)

**30** der Würfelbecher (Knobelbecher)

**31** die Würfel  $m$  (*landsch.* Knobel  $m$ )

**32** die Augen  $n$

**33 das Dominospiel** (Domino)

**34** der Dominostein

**35** der Pasch

**36 Spielkarten**  $f$

**37** die französische Spielkarte (das Kartenblatt)

**38–45 die Farben *f***

**38** Kreuz *n* (Treff)

**39** Pik *n* (Pique, Schippen *n*)

**40** Herz *n* (Cœur)

**41** Karo *n* (Eckstein *m*)

**42–45 die deutschen Farben *f***

**42** Eichel *f* (Ecker)

**43** Grün *n* (Blatt, Gras, Grasen)

**44** Rot *n* (Herz)

**45** Schellen *f*

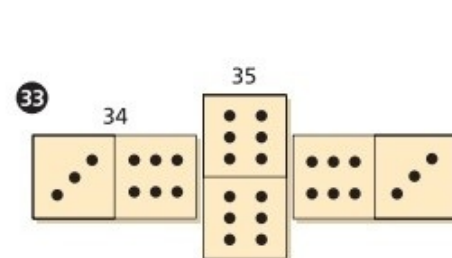
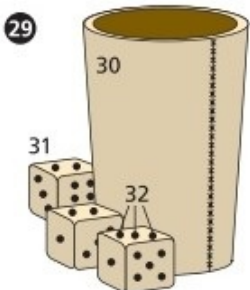
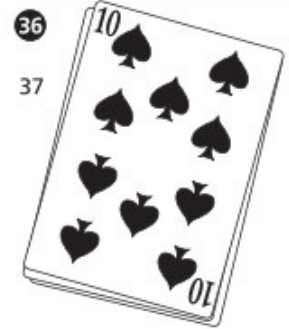
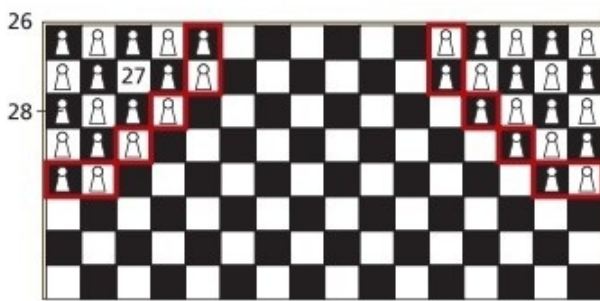
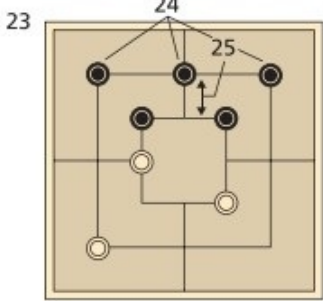
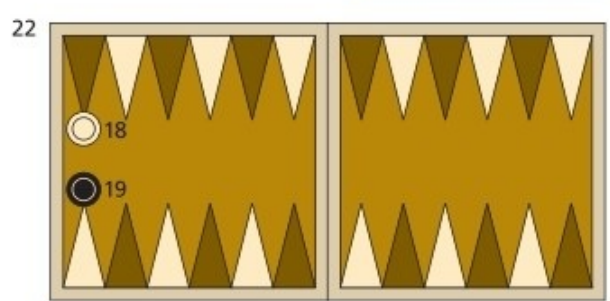
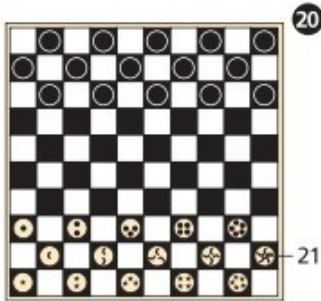
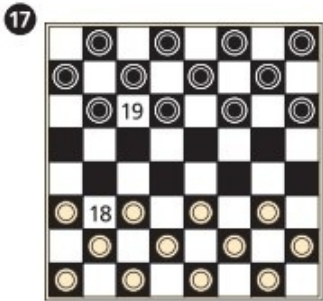
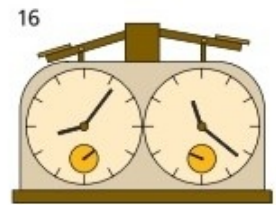
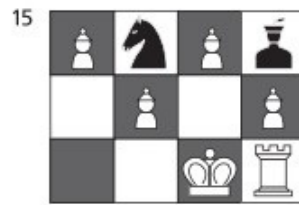
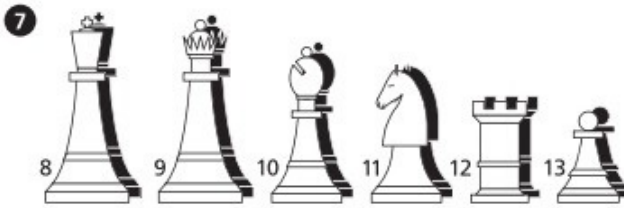
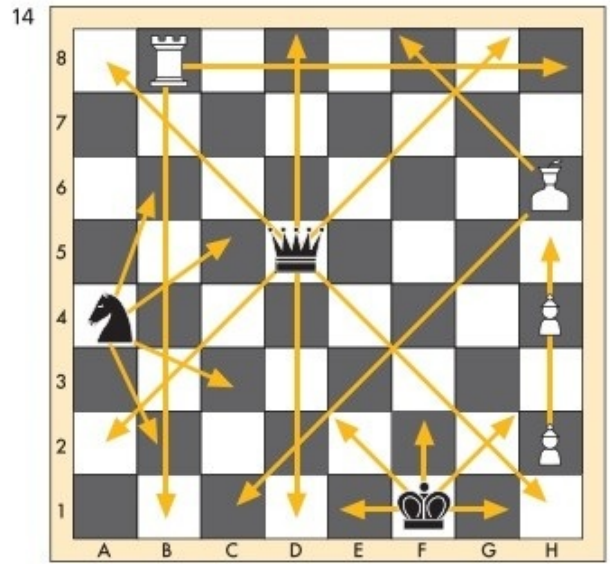
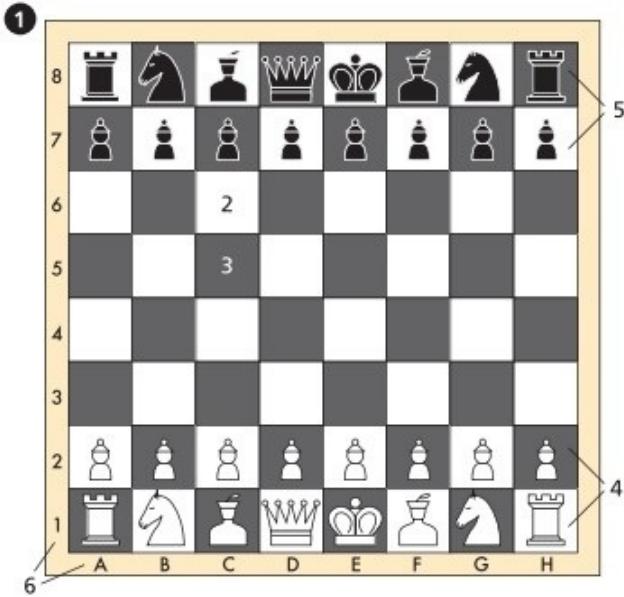



# Billard

---

## 1–17 das Karambolagebillard

1 die Billardkugel (der Billardball), eine Elfenbein- oder Kunststoffkugel

## 2–6 Billardstöße *m*

2 der Mittelstoß (Horizontalstoß)

3 der Hochstoß [ergibt Nachläufer *m*]

4 der Tiefstoß [ergibt Rückzieher *m*]

5 der Effetstoß

6 der Kontereffetstoß

## 7–17 das Billardzimmer

07 der Billardspieler

08 das *od.* der Queue (der Billardstock)

09 die Queuekuppe, eine Lederkuppe

10 der weiße Spielball

11 der rote Stoßball

12 der weiße Punktball

13 der Billardtisch

14 die Spielfläche mit grüner Tuchbespannung *f*

15 die Bande

16 die digitale Anzeigetafel zum Anzeigen *n* des Spielstands *m*

17 der Queueständer

## 18–24 das Poolbillard (das Pool)

18 der weiße Spielball

**19–22 das 8-Ball-Spiel** (Eight Ball  $n$ , 8-Ball  $n$ )

**19** die Ausgangsstellung der Zielbälle  $m$

**20–22 die Zielbälle**  $m$  beim 8-Ball-Spiel  $n$

**20** die volle Kugel [insgesamt 7 mit den Nummern 1–7]

**21** die halbe Kugel [insgesamt 7 mit den Nummern 9-15]

**22** der 8er-Ball (die Acht, die schwarze Acht, die Schwarze)

**23, 24 das 9-Ball-Spiel** (Nine Ball  $n$ , 9-Ball  $n$ )

**23** die Ausgangsstellung der neun Zielbälle  $m$

**24** der 9er-Ball (die Neun), der Zielball, der als letzter versenkt werden muss

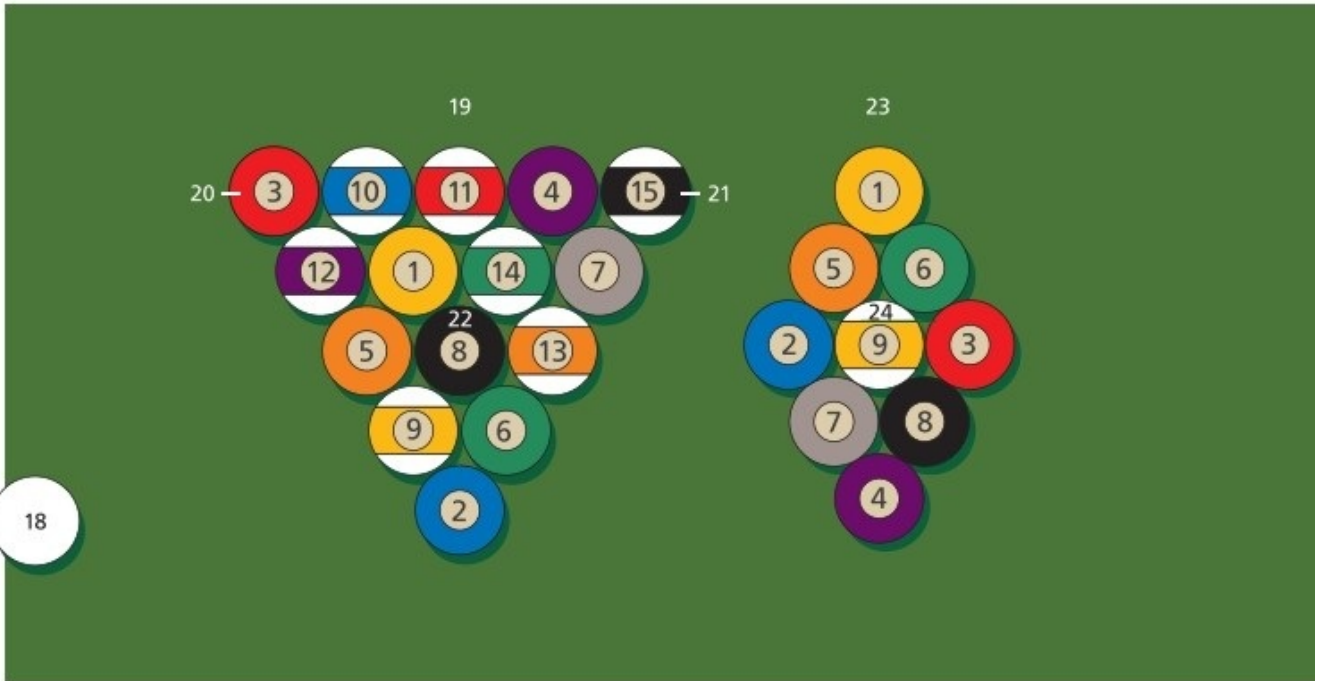
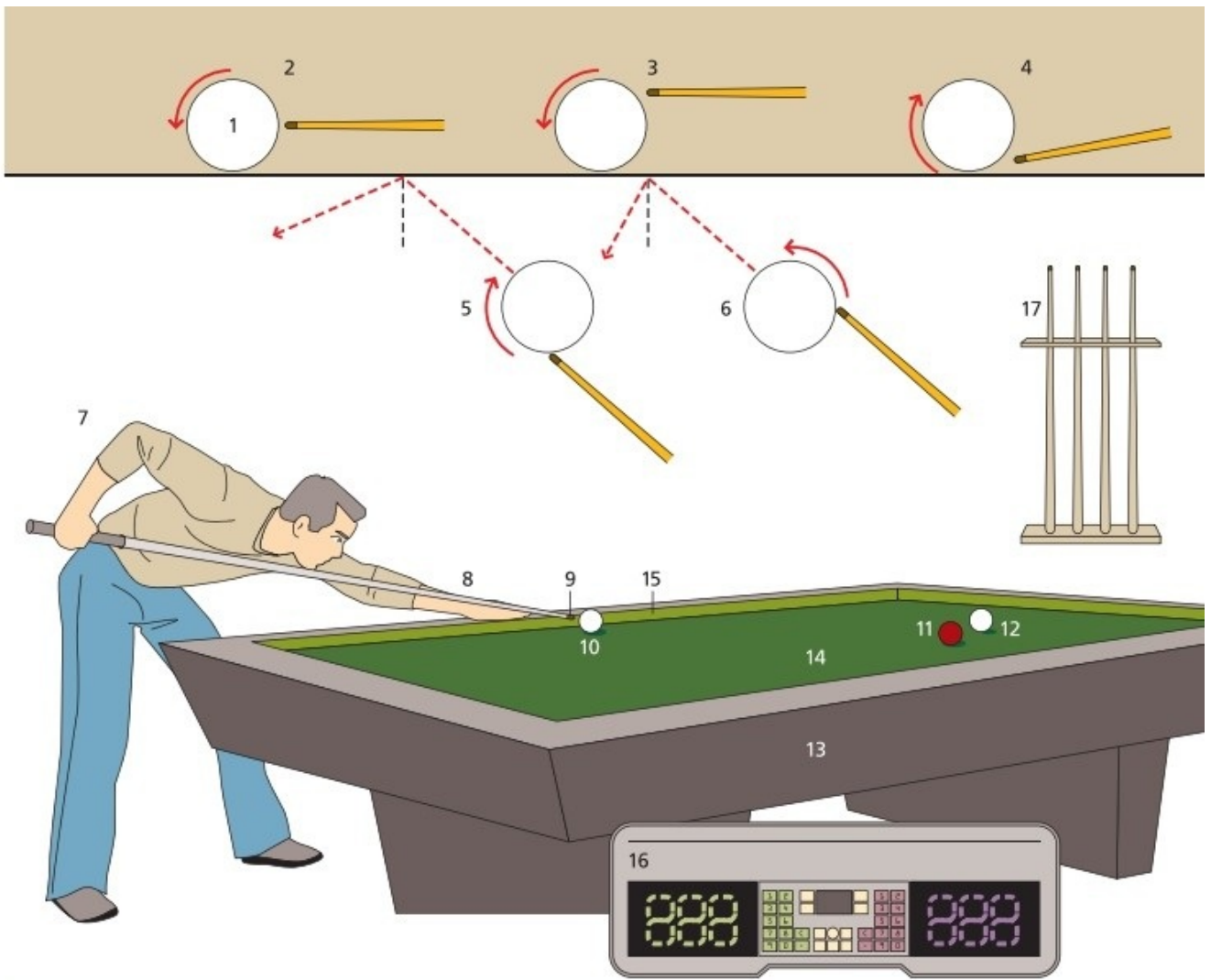

# Camping

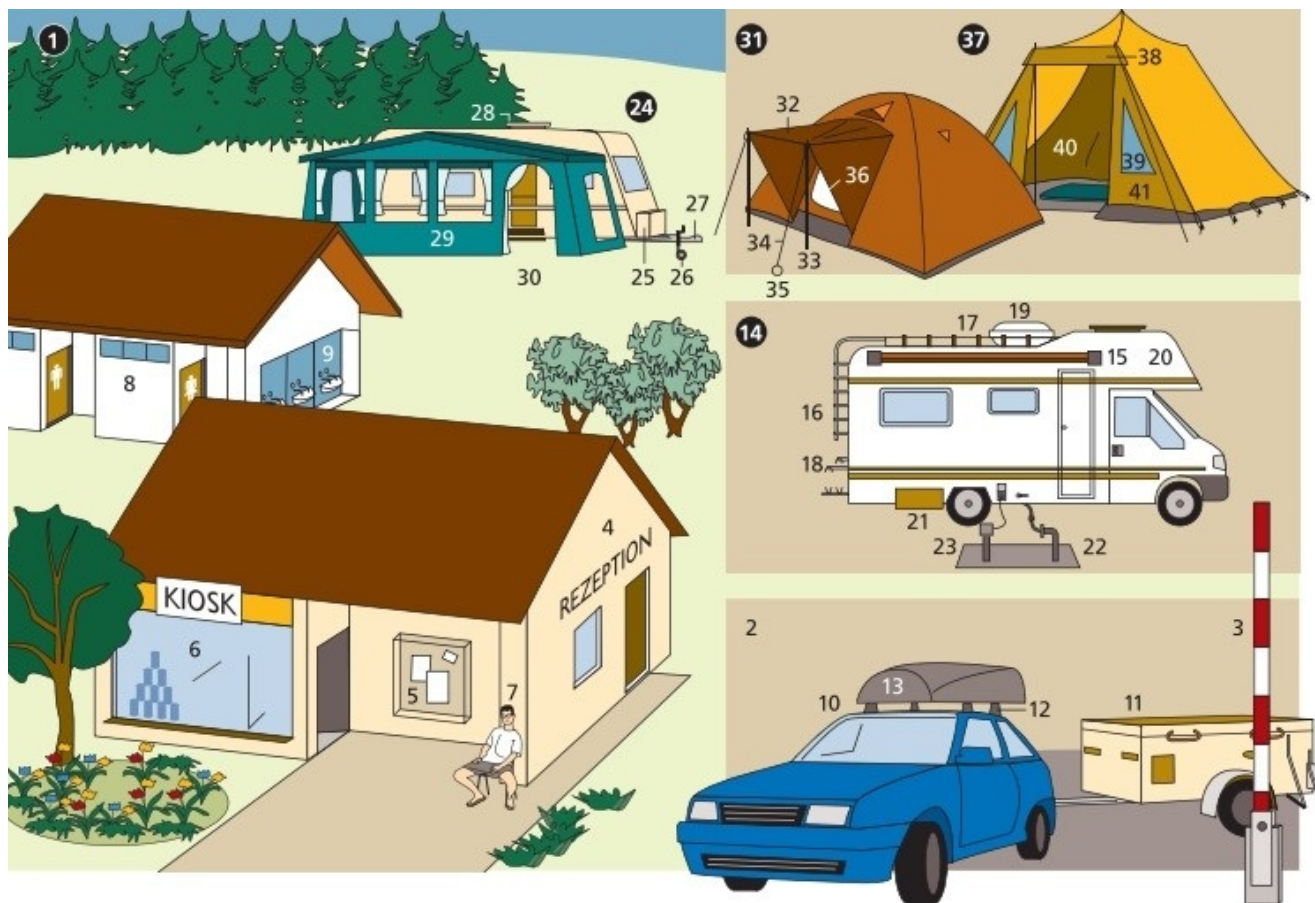

**1** der Campingplatz

**2** die Einfahrt

**3** die Schranke

**4** die Anmeldung (die Rezeption, das Informationsbüro)

**5** der Informationskasten (Schaukasten)

**6** der Einkaufsladen (der Kiosk)

**7** der Campingplatzwart

**8, 9** der Sanitärtrakt (die Sanitäreanlagen *pl*)

- 8 die Toiletten  $f$  und die Waschräume  $m$
- 9 die Wasch- und Spülbecken  $n$
- 10 der Pkw, ein Personenkraftwagen, mit Anhängerkupplung  $f$
- 11 der Faltnahwagen (der Campinganhänger, Klappanhänger), ein Anhänger  $m$ , der zu einem Wohnwagen  $m$  auseinander geklappt werden kann
- 12 der Dachgepäckträger
- 13 der Dachkoffer

#### 14 **das Wohnmobil**

- 15 das fest angebrachte und ausziehbare Vorzelt
- 16 die Dachleiter
- 17 der Dachgepäckträger
- 18 der Fahrradgepäckträger
- 19 die Klimaanlage
- 20 der Alkoven, eine Schlafkoje  $f$  über dem Fahrerhaus  $n$
- 21 der Frischwassertank
- 22 die Abwasserablassvorrichtung
- 23 das Stromkabel

#### 24 **der Wohnwagen** (der Wohnanhänger, der Caravan) **mit Vorzelt** $n$ (25–29)

- 25 der Gasflaschenkasten (Deichselkasten)
- 26 das Buglaufgrad
- 27 die Anhängerkupplung
- 28 der Dachlüfter
- 29 das Wohnwagenvorzelt
- 30 der Stellplatz

#### 31 **das Igluzelt**

- 32 das ausgestellte Vordach
- 33 die Aufstellstange

- 34 die Abspannleine
- 35 der Zeltspannring für eine Abspannleine  $f$
- 36 das Moskitonetz
  
- 37 **das Hauszelt** (38–41)
- 38 der hochstellbare Vordereingang
- 39 das Sichtfenster aus PVC
- 40 das Innenzelt
- 41 die Zeltapsis, eine Nische  $f$  zur Unterbringung  $f$  von Gepäck  $n$



- 42 der Mumienschlafsack, ein Schlafsack
- 43 die selbstaufblasende Isomatte (Isoliermatte)
- 44 die Gaslampe
- 45 der Trinkwassersack

- 46 der zweiflammige Gaskocher für Propangas *n* oder Butangas *n*
- 47 die Campinggasflasche, eine Propan- *od.* Butangasflasche
- 48 der Kochtopf
- 49 die Kühlbox
  
- 50 **das Bungalowzelt** (Steilwandzelt), ein geräumiges Zelt in Stehhöhe (51–57)
- 51 das Vordach
- 52 der wettergeschützte Eingang mit Rundbogen *m*
- 53 die Zeltstange
- 54 die Zeltspannleine (Zeltleine)
- 55 das Innenzelt
- 56 das Lüftungsfenster
- 57 das Klarsichtfenster *n* aus durchsichtigem PVC *n*
- 58 der Hering (der Erdnagel, der Zeltflock)
- 59 der Gummihammer zum Einschlagen der Heringe *m*
- 60 die Platznummer
- 61 der Campingstuhl, ein Klappstuhl
- 62 der Campingtisch, ein Klappstisch
- 63 das Campinggeschirr
- 64 die Hängematte
- 65 die Camperin
- 66 der Holzkohlengrill, ein Grill
- 67 die Holzkohle
- 68 der Blasebalg
  
- 69 **das Pfadfinderlager** (das Pfadfindertreffen, das Jamboree) (70–74)
- 70 das Rundzelt
- 71 der Fahrtenwimpel
- 72 das Lagerfeuer
- 73 der Pfadfinder (der Boy Scout)
- 74 die Campingliege

**75** das Ferienhaus (der Mietbungalow, *schweiz.* das Chalet)



# Tauchen



## 1–20 die Tauchausrüstung

- 1 der Tauchanzug aus Neopren  $n$ , ein Kälteschutzanzug  $m$
- 2 die Tauchmaske (Tauchermaske), eine Druckausgleichsmaske
- 3 die Tauchmütze
- 4 der Schnorchel
- 5 das Gurtwerk (die Bebänderung) des Presslufttauchgeräts  $n$
- 6 der Druckmesser für den Flascheninhalt  $m$
- 7 der Bleigürtel
- 8 der Tauchhandschuh

## **9–12 die Anzeigeeinheit**

- 9 der Tiefenmesser
- 10 der Temperaturmesser
- 11 die Taucheruhr zur Tauchzeitüberwachung *f*
- 12 das Dekometer zur Anzeige *f* der Auftauchstufen *f*  
(Dekompressionsstufen)
- 13 das Tauchermesser
- 14 der Tauchschuh
- 15 die Schwimmflosse
- 16 das Blatt

## **17 das Tauchgerät (Atemgerät)**

- 18 der Lungenautomat
- 19 die Pressluftflasche
- 20 das Flaschenventil

## **21 der Tauchgang (das Tauchen)**

- 22 der Taucher
- 23 das Sportschlauchboot
- 24 die Harpune
- 25 die Unterwasserkamera
- 26 die Unterwasserlampe
- 27 die Ausatemluft
- 28 der Fischschwarm
- 29 der Clownfisch

# Surfen

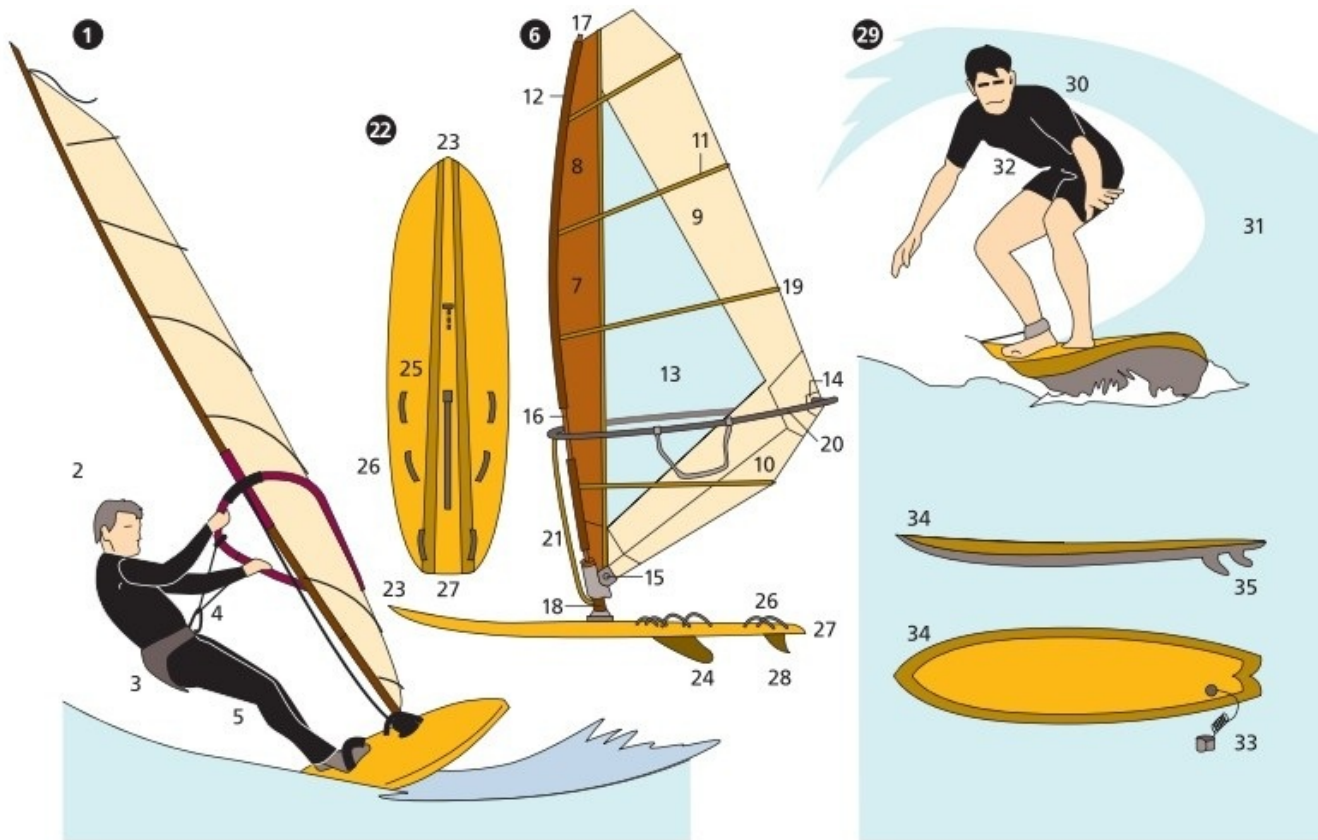

- 1 **das Windsurfing** (das Windsurfen)
- 2 der Windsurfer
- 3 das Trapez, eine Gurtvorrichtung *f*
- 4 der Trapezstampen (das Trapezband)
- 5 der Surfanzug aus Neopren *n*

- 6 **das Surfsegel**
- 7 das Segeltuch
- 8 das Vorliek
- 9 das Achterliek

- 10 das Unterliek
- 11 die Segeltasche
- 12 die Masttasche
- 13 das Fenster
- 14 das Horn
- 15 der Hals
- 16 der Mast
- 17 die Mastspitze
- 18 das Mastlager
- 19 die Segellatte
- 20 der Gabelbaum
- 21 die Schot
  
- 22 **das Windsurfbrett** [Seitenansicht *u.* Draufsicht]
- 23 der Bug
- 24 das Hauptschwert
- 25 der Schwertschacht (der Hauptschwerteinzug)
- 26 die Fußschlaufe
- 27 das Heck
- 28 das Hilfsschwert (die Finne)
  
- 29 **das Wellenreiten** (das Surfen, das Brandungsreiten)
- 30 der Surfer (der Wellenreiter, Brandungsreiter)
- 31 die Brandungswelle
- 32 der Shorty, ein kurzärmeliger und kurzbeiniger Surfanzug *m* aus Neopren<sup>o</sup> *n*
- 33 die Fangleine, eine Sicherungsleine
- 34 das Surfbrett (das Surfboard) [Seitenansicht *u.* Draufsicht]
- 35 das Schwert

# Strandbad



- 1 der Rettungsschwimmerstand
- 2 der Rettungsschwimmer
- 3 der Fahnenmast mit gehisster grüner Fahne *f* [keine Gefahr]
- 4 der Sturmball, ein Warnball [ein roter Warnball: Baden *n* nur unter Aufsicht *m* der Rettungsschwimmer *m* gestattet!; zwei rote Warnbälle: Baden verboten!]
- 5 die Warntafel
- 6 die öffentlichen Toiletten (das Toilettenhäuschen)
- 7 das Strandsegeln

**8** das Tretboot

**9–12 das Wasserskifahren am Boot**  $n$  (hinter einem Motorboot  $n$ )

**9** das Motorboot

**10** der Monoskifahrer

**11** der Monoski

**12** der Wasserskifahrer mit Wasserskiern  $m$  (Sprungskiern)

**13** die Strandgymnastik

**14** die Strandmuschel

**15** die Strandtasche (Badetasche)

**16** der Strandwärter (der Kurtaxenkontrolleur)

**17** das Badehandtuch

**18–23 die Strandkleidung**

**18** der Badeanzug (Schwimmanzug)

**19, 20 der Bikini**, ein zweiteiliger Damenbadeanzug  $m$

**19** das Bikinioberteil

**20** die Bikinihose

**21** der Badelatschen (der Badeschuh, der Flipflop<sup>®</sup>)



- 22 die Badehose (Schwimmhose)
- 23 der Strandhut, ein Sonnenhut
- 24 der Badegast
- 25 der Wasserball
- 26 die Schwimmmatratze, eine Luftmatratze *f*
- 27 die Strandburg (Sandburg)
- 28 die Strandmatte
- 29 das Schwimmtier, ein aufblasbares Wasserspielzeug *n*
- 30 der Strandkorb
- 31 der Badesteg
- 32 der Strandkorbvermieter
- 33 der Kiosk
- 34 die Kurtaxenhütte
- 35 die Anzeigentafel für die Gezeiten *f* (Ebbe *f* und Flut *f*) und für die Wasser- und Lufttemperaturangabe *f*

- 36** das Rettungsseil
- 37** der Rettungsring
- 38** der Strandzugang



# Schwimmbad

---

## **1–7 das Wellenbad** (Brandungsbad), ein Hallenbad

- 1 die künstliche Brandung
- 2 der Beckenrand
- 3 der Bademeister
- 4 der Liegesessel
- 5 der Schwimmring
- 6 die Schwimmflügel *m*
- 7 die Badekappe (die Badehaube)

## **8–13 das Hallenbad**

- 8 das Schwimmbecken
- 9 der Schwimmer
- 10 das Bademeisterbüro
- 11 der Zugang zu den Duschen *f* und zum Umkleidebereich *m*

## **12, 13 der Umkleidebereich** (der Umkleideraum, die Umkleidekabinen *f*)

- 12 der *od.* das Spind, ein schmaler Schrank *m* zur Aufbewahrung *f* von Kleidung *f*
- 13 der Wertfachschränk, ein Schrank *m* zur Aufbewahrung *f* von Wertsachen *f*

## **14–26 die Sauna** (finnische Sauna, das finnische Heißluftbad)

- 14 die Holzauskleidung (die Holzverkleidung)
- 15 die Sitz- und Liegestufen *f*
- 16 der Saunaofen

- 17 die Feldsteine *m*
- 18 das Hygrometer (der Feuchtigkeitsmesser)
- 19 das Thermometer
- 20 die Saunauhr, eine Sanduhr
- 21 das Sitztuch
- 22 der Bottich mit Wasser *n* für die Befeuchtung der Ofensteine *m*
- 23 die Schöpfkelle
- 24 die Birkenruten *f* zum Schlagen *n* der Haut *f*
- 25 die temperierte Dusche
- 26 das Tauchbecken mit kaltem Wasser *n*

**27–29 der Hot Whirlpool** (das Unterwassermassagebad, das Strudelbad)

- 27 die Einstiegsstufe
- 28 das Massagebad
- 29 die umlaufende Sitzbank

**30–32 das Solarium** (das künstliche Sonnenbad)

- 30 die Liegefläche
- 31 die Sonnenbadende
- 32 die Solariumsröhre (Besonnungsröhre), eine Reflektorröhre

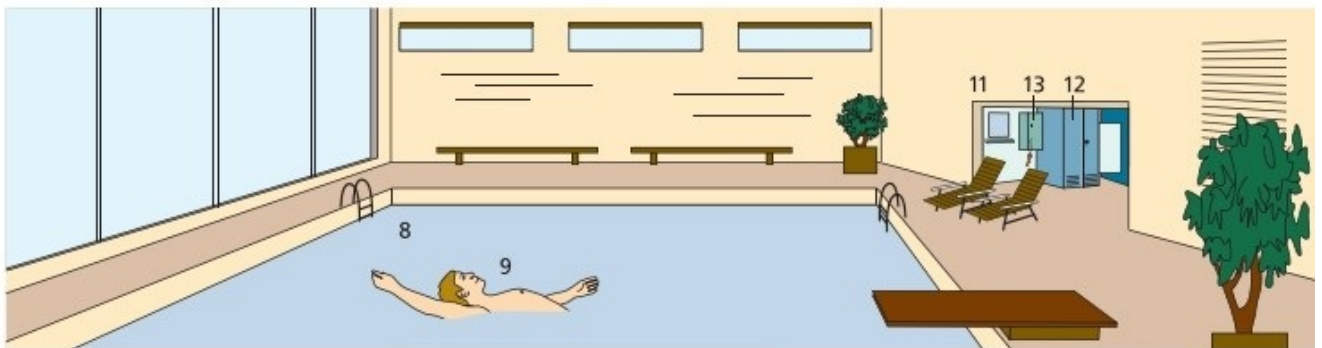
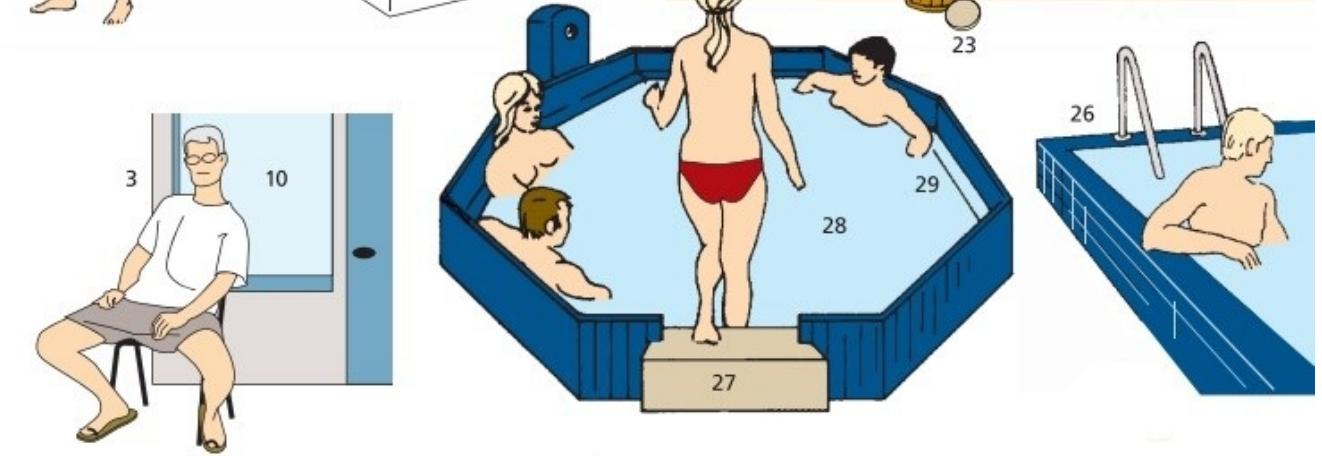

# Wellnessbad (Erlebnisbad)

---

**1 die Pool-Landschaft** (Beckenlandschaft)

**2** das Schwimmbecken

**3** die Schwimmerin, die Badende

**4** die Schwimmmatte

**5** der Riesenschwimmreifen

**6** die künstliche Landschaft

**7** die Wasserfontäne

**8** die künstliche Pflanze

**9 das Außenbecken**

**10** der Wasserfall

**11** der Wasserpilz

**12** die Riesenrutsche

**13 das FKK-Gelände** (das Freikörperkulturgelände)

**14** die FKK-Anhängerin (Anhängerin der Freikörperkultur, die FKKlerin)

**15** der Sichtschutzzaun

**16 das Kinderbecken**

**17** das Piratenschiff

**18** das Kletternetz

**19** das Schwimmkissen

**20** der Strömungskanal (Strudelkanal)

**21** die Wasserkanone

**22** der Schwimmreifen

**23 das Babybecken**

24 die Rutsche

25 die Wasser speiende Schlange

26 das Wasserspielzeug

27 der Wasserball

**28 die Thermenlandschaft** (der Thermenbereich, Thermalbereich)

29 die künstliche Grotte

30 das Thermalbecken

31 der Whirlpool\* (das Strudelbad)

32 die Ruhezone (der Ruhebereich)

33 die Thermenbesucher *m*

34 der Bademantel

**35 die Ayurveda-Behandlung**

36 das Massageöl

37 der Ölbehälter

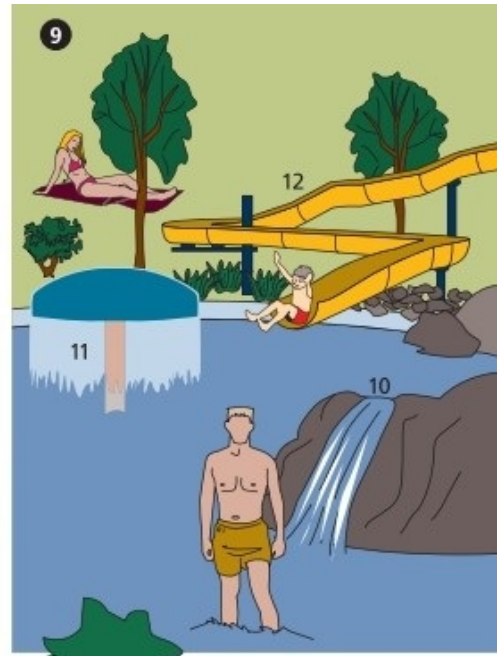

# Schwimmsport

---

**1–29 das Freibad**, eine Badeanstalt  $f$  (ein Schwimmbad  $n$ )

- 1 die Liegewiese, eine Grünfläche  $f$  (Rasenfläche)
- 2 das Sonnenbad (das Sonnenbaden, das Luftbad)

## **3–9 die Sprunganlage**

- 3 der Turmspringer
- 4 der Sprungturm
- 5 die Zehnmeterplattform (der Zehner)
- 6 die Fünfmeterplattform (der Fünfer)
- 7 das Dreimeterbrett (der Dreier), ein Sprungbrett
- 8 das Einmeterbrett (der Einer)
- 9 das Sprungbecken
- 10 der gestreckte Kopfsprung (der Köpfer)
- 11 der Fußsprung
- 12 der Bademeister

## **13–17** der Schwimmunterricht

- 13 der Schwimmlehrer (der Schwimmmeister)
- 14 der Schwimmschüler beim Schwimmen
- 15 das Schwimmkissen, eine Schwimmhilfe  $f$
- 16 das Schwimmbrett
- 17 der Schwimmgürtel (Korkgürtel)
- 18 das Nichtschwimmerbecken
- 19 die Überlaufrinne
- 20 das Schwimmerbecken

## **21–29 das Wettschwimmen einer Schwimmstaffel $f$**

- 21 der Zeitnehmer
- 22 der Zielrichter
- 23 der Wenderichter
- 24 der Startblock (der Startsockel)
- 25 der Anschlag eines Wettschwimmers  $m$
- 26 der Startsprung
- 27 der Starter
- 28 die Schwimmbahn
- 29 die Korkleine zur Abgrenzung  $f$  der Schwimmbahnen  $f$

## **30–34 die Schwimmarten $f$ (die Schwimmstile $m$ , die Lagen $f$ )**

- 30 das Brustschwimmen
- 31 das Delfinschwimmen (das Schmetterlingsschwimmen, der Butterfly)
- 32 das Rückenschwimmen
- 33 das Kraulschwimmen (das Kraulen, das Kraul, das Crawl)
- 34 das Tauchen (das Unterwasserschwimmen)

## **35–40 das Turmspringen** von einer starren Plattform $f$ , eine Disziplin $f$ des Wasserspringens $n$ (*ähnl.:* das Kunstspringen von einem federnden Sprungbrett $n$ )

- 35 der Hechtsprung aus dem Stand  $m$
- 36 der Auerbachsprung [Absprung  $m$  mit Drehung  $f$  rückwärts]
- 37 der doppelte Salto rückwärts
- 38 die Schraube mit Anlauf  $m$
- 39 der Bohrer
- 40 der Handstandsprung

## **41–45 der Wasserball** (das Wasserballspiel)

- 41 das Wasserballtor
- 42 der Tormann
- 43 der Wasserball



**44** der Verteidiger

**45** der Stürmer

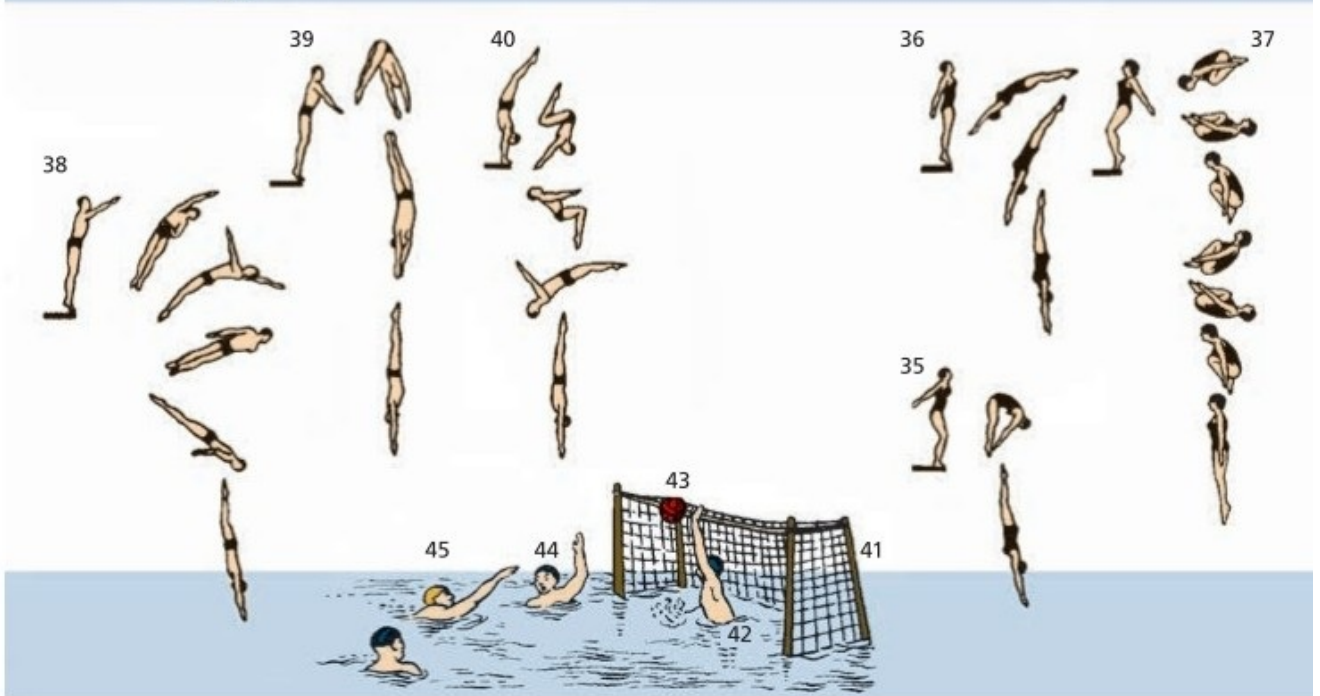
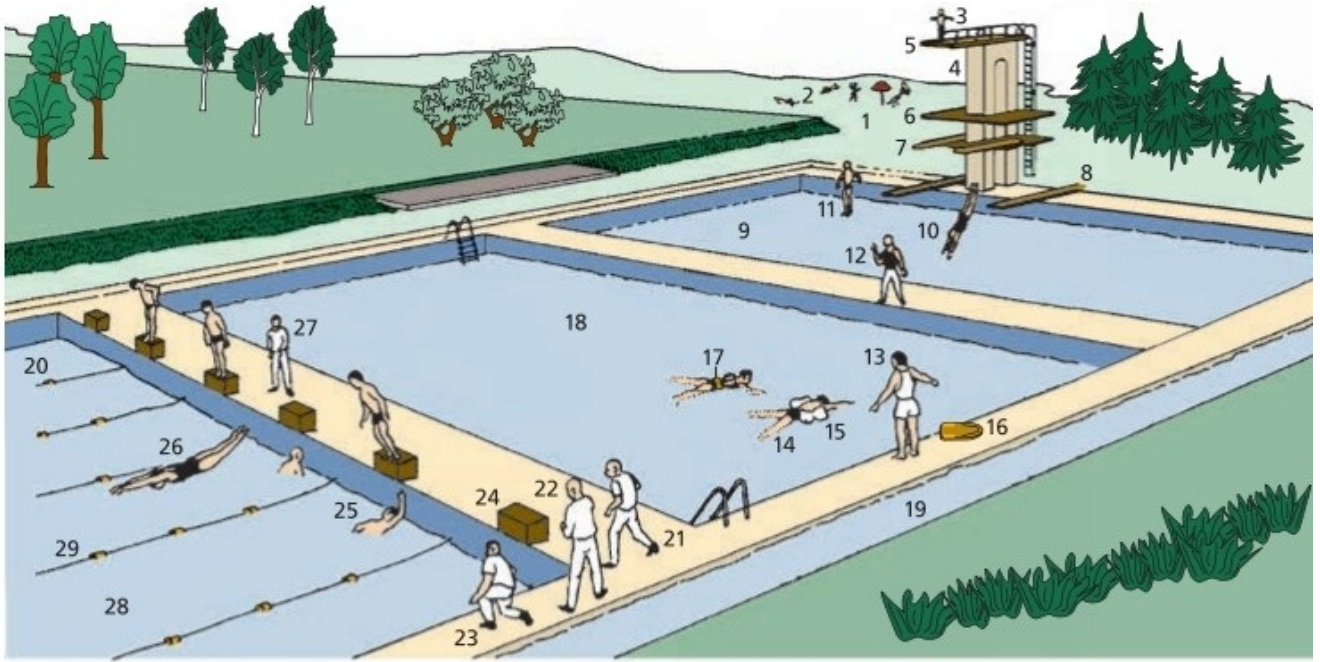

# Rudern und Paddeln

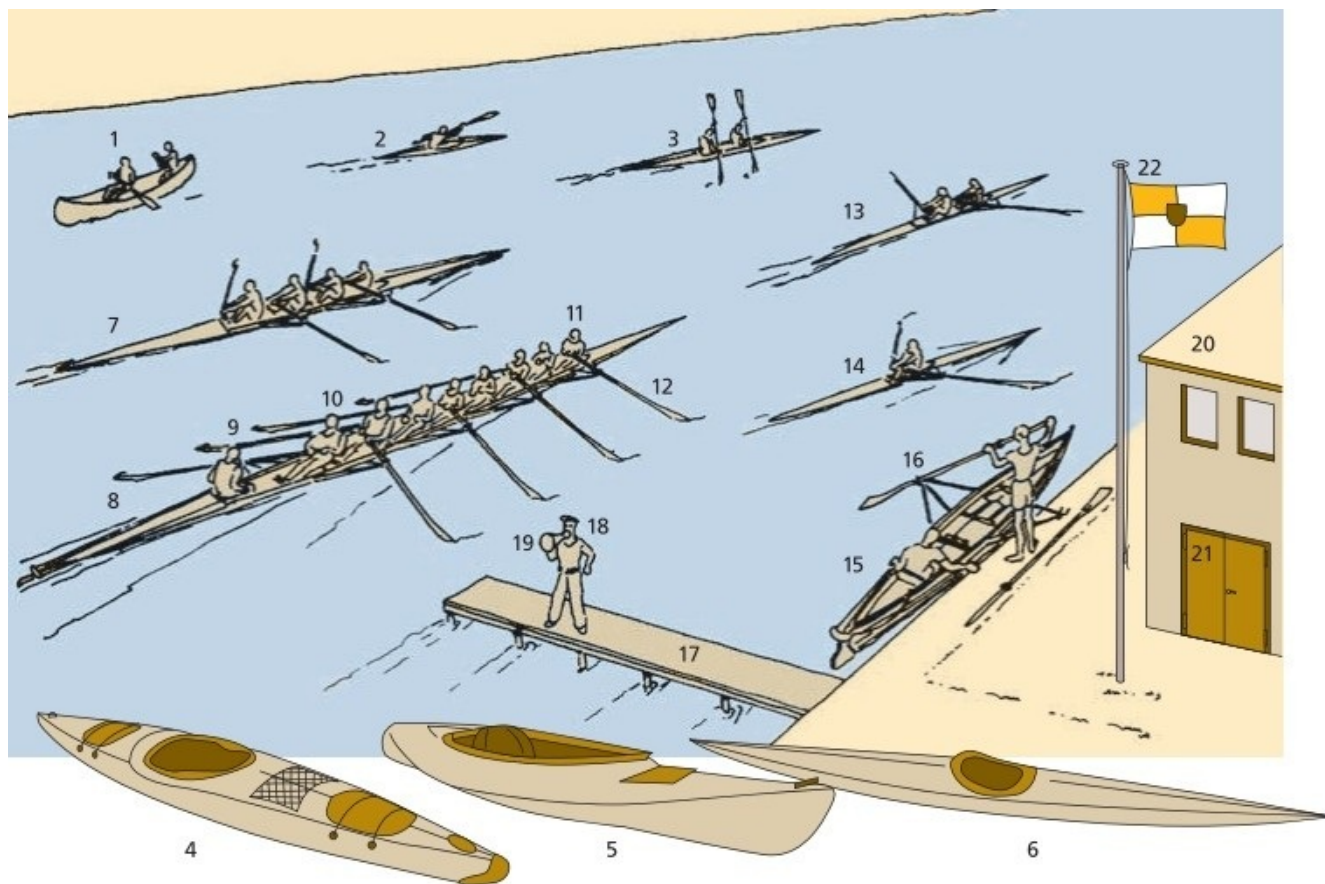

## 1–6 Paddelboote $n$ (Kanus $n$ )

1 der Kanadier, ein Kanu  $n$  mit Stechpaddeln  $n$

## 2–6 Kajaks $m$ od. $n$ , Paddelboote $n$ mit Doppelpaddel $n$

2 der od. das Einerkajak

3 der od. das Zweierkajak

4 der od. das Wildwasser-Rennkajak

5 der od. das Wanderkajak

6 der od. das Eskimokajak

## **7–16 Ruderboote *n***

### **7–13 Riemenboote *n***

- 7** der Vierer ohne Steuermann *m* (der Vierer ohne)
- 8** der Achter (Rennachter)
- 9** der Steuermann
- 10** der Schlagmann, ein Ruderer *m*
- 11** der Bugmann
- 12** der Riemen
- 13** der Zweier (Riemenzweier)

### **14–16 Skullboote *n***

- 14** der Einer (Renneiner, das Skiff)
- 15** das Einerskullboot mit Steuermann *m*
- 16** das Skull
- 17** der Steg (Bootssteg, Landungssteg, Anlegesteg)
- 18** der Rudertrainer
- 19** das Megafon (das Sprachrohr, *scherzh.:* die Flüstertüte)
- 20** das Bootshaus (Klubhaus)
- 21** der Bootsschuppen
- 22** die Klubflagge (der Klubstander)

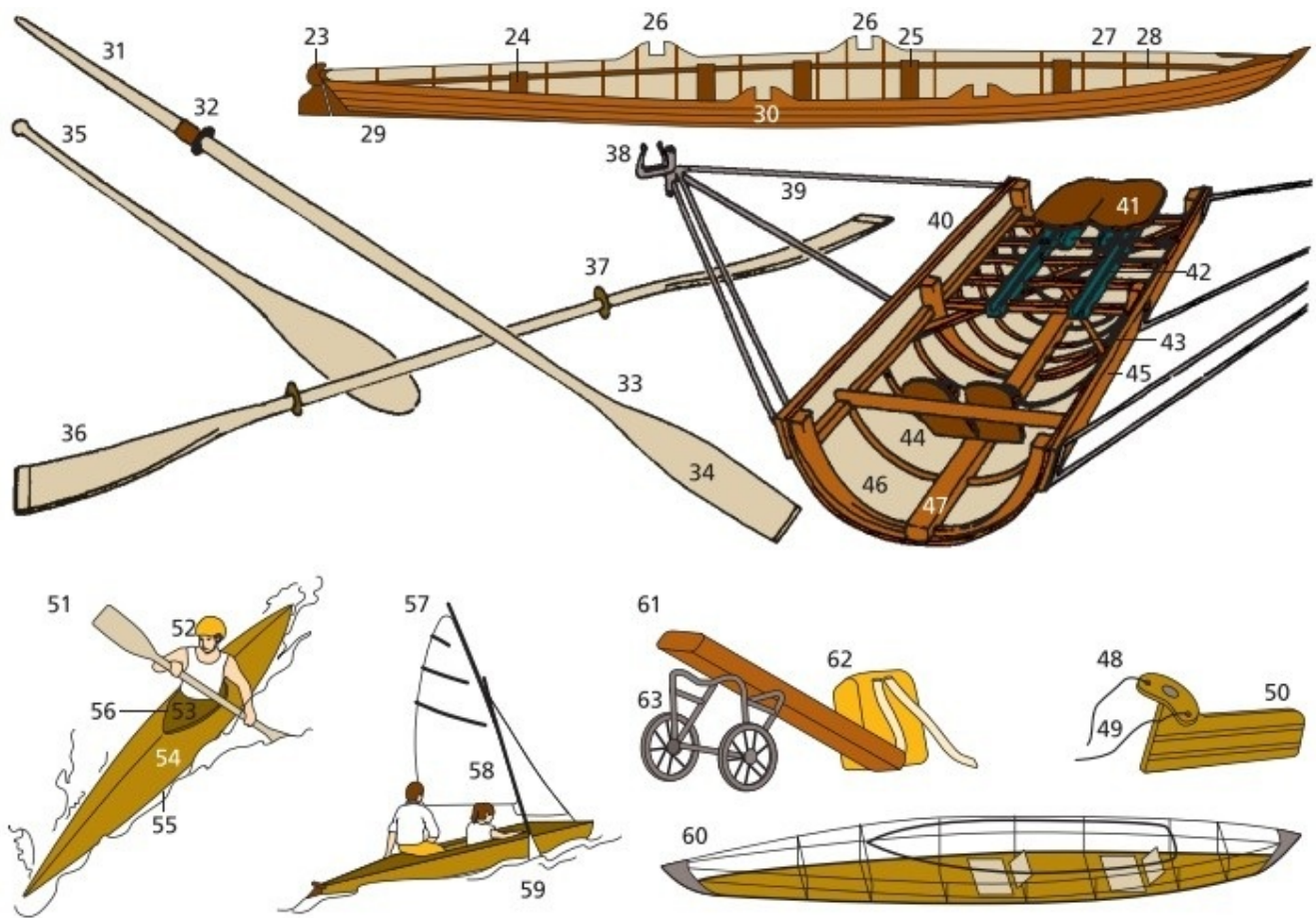

**23–30** die Gig (das Gigboot), ein leichtes Tourenruderboot *n*

**23** das Ruder (das Steuer)

**24** der Steuersitz

**25** die Ducht (die Ruderbank)

**26** die Dolle (die Riemenauflage)

**27** das Dollbord

**28** der Duchtweger

**29** der Kiel (Außenkiel)

**30** die geklinkerte Außenhaut

**31–34** der Riemen (*ähnl.:* das Skull)

**31** der Holm (Riemenholm)

**32** die Belederung

**33** der Riemenhals

- 34 das Blatt (Riemenblatt)
- 35 das Stechpaddel, ein einfaches Paddel
- 36 das Doppelpaddel
- 37 der Tropfring

**38–47 der Rollsitze eines Ruderbootes  $n$  (*hier: eines Skullbootes  $n$* )**

- 38 die Drehrolle
- 39 der Ausleger
- 40 das Spülbord
- 41 der Rollstuhl
- 42 die Rollschiene (die Rollbahn)
- 43 die Versteifung
- 44 das Stemmbrett
- 45 die Außenhaut
- 46 das Spant
- 47 der Innenkiel

**48–50 das Ruder (das Steuer)**

- 48 das Ruderjoch (Steuerjoch)
- 49 die Steuerleine
- 50 das Ruderblatt (Steuerblatt)

**51–60 Faltboote  $n$**

- 51 der Faltbooteiner, ein Sporteiner  $m$
- 52 der Faltbootfahrer
- 53 die Spritzdecke
- 54 das Verdeck
- 55 die Gummihaut (Außenhaut, Bootshaut)
- 56 der Süllrand
- 57 der Faltbootzweier, ein Tourenzweier  $m$  zum Paddeln  $n$  und Segeln  $n$
- 58 das Faltbootsegel
- 59 das Seitenschwert

- 60** das Gerüst eines Faltbootzweiers *m*
- 61** die Stabtasche
- 62** der Bootsruksack
- 63** der Bootswagen

# Segeln I

---

## 1–39 das Segelboot

- 1 das Vordeck
- 2 der Mast
- 3 der Trapezdraht
- 4 die Saling
- 5 der Wanthänger
- 6 das Vorstag
- 7 die Fock
- 8 der Fockniederholer
- 9 die Want
- 10 der Wantenspanner
- 11 der Mastfuß
- 12 der Baumniederholer
- 13 die Fockschotklemme
- 14 die Fockschot
- 15 der Schwertkasten
- 16 der Knarrpoller
- 17 das Schwert
- 18 der Traveller
- 19 die Großschot
- 20 die Fockschotleitschiene
- 21 die Ausreitgurte *m*
- 22 der Pinnenausleger
- 23 die Pinne
- 24 der Ruderkopf
- 25 das Ruderblatt



- 26 der Spiegel (das Spiegelheck)
- 27 das Lenzloch
- 28 der Großsegelhals
- 29 das Segelfenster
- 30 der Baum
- 31 das Unterliek
- 32 das Schothorn
- 33 das Vorliek
- 34 die Lattentasche
- 35 die Latte
- 36 das Achterliek
- 37 das Großsegel
- 38 der Großsegelkopf
- 39 der Verklicker

#### **40–56 die Bootsklassen *f***

- 40 das Finn-Dingi, eine Jolle *f*
- 41 die 470er-Jolle
- 42 der Pirat, eine Jolle *f*
- 43 die Olympiajolle
- 44 die 49er-Jolle
- 45 der Flying Dutchman
- 46 das 12-m<sup>2</sup>-Scharpie
- 47 die Hansa-Jolle (eine Einheitskielschwertjacht *f*)
- 48 der Star
- 49 der Drachen
- 50 die, der *od.* das Soling
- 51 der 20-m<sup>2</sup>-Jollenkreuzer
- 52 der Katamaran
- 53 der Doppelrumpf
- 54 der 30-m<sup>2</sup>-Schärenkreuzer
- 55 die 5,5-m-Klasse
- 56 die IMS-Klasse, eine Hochseejacht *f*

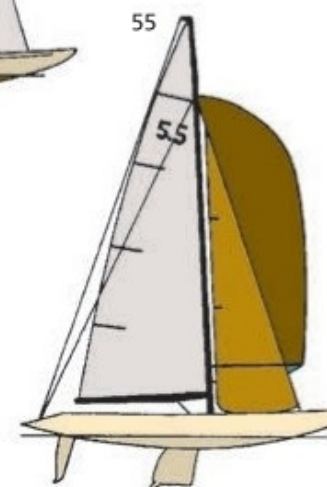
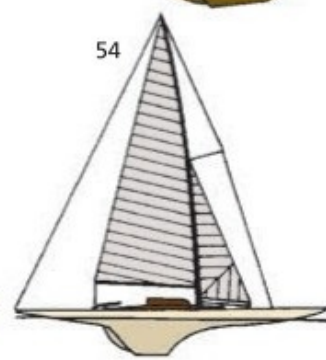
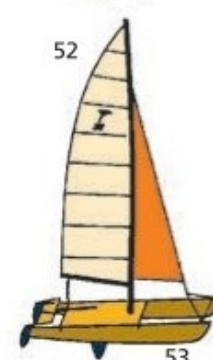
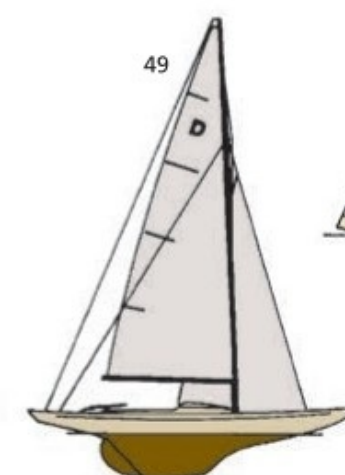
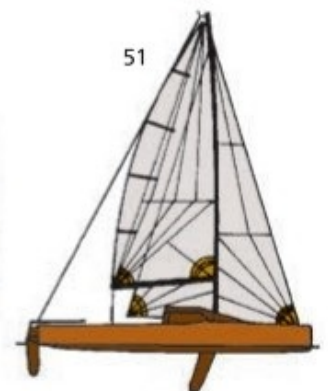
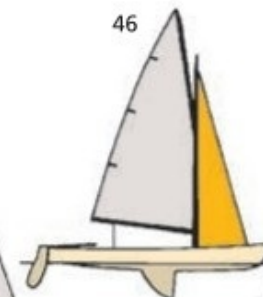
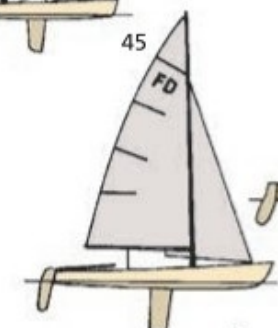
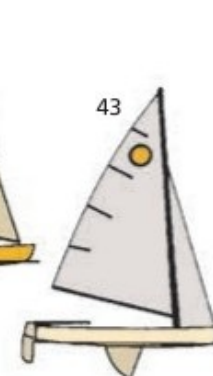

## Segeln II

---

### **1–13 Segelstellungen $f$ und Windrichtungen $f$**

- 1 das Segeln vor dem Wind  $m$
- 2 das Großsegel
- 3 die Fock
- 4 die Schmetterlingsstellung der Segel  $n$
- 5 die Mittschiffslinie
- 6 die Windrichtung
- 7 das Boot ohne Fahrt  $f$
- 8 das killende Segel
- 9 das Segeln am Wind  $m$  (das Anluven)
- 10 das Segeln hart (hoch) am Wind  $m$
- 11 das Segeln mit halbem Wind  $m$
- 12 das Segeln mit raumem Wind  $m$
- 13 die Backstagsbrise

### **14–24 der Regattakurs**

- 14 die Start- und Zieltonne (die Start- und Zielboje)
- 15 das Startschiff
- 16 der Dreieckskurs (die Regattastrecke)
- 17 die Wendeboje (die Wendemarke)
- 18 die Kursboje
- 19 der erste Umlauf
- 20 der zweite Umlauf
- 21 der dritte Umlauf
- 22 die Kreuzstrecke
- 23 die Vormwindstrecke
- 24 die Umwindstrecke

## **25–28 das Kreuzen**

- 25 die Kreuzstrecke
- 26 das Halsen
- 27 das Wenden
- 28 der Verlust an Höhe  $f$  beim Halsen  $n$

## **29–41 Rumpfformen $f$ von Segelbooten $n$**

### **29–34 die Fahrtenkieljacht**

- 29 das Heck
- 30 der Löffelbug
- 31 die Wasserlinie
- 32 der Kiel (Ballastkiel)
- 33 der Ballast
- 34 das Ruder
- 35 die Rennkieljacht
- 36 der Bleikiel

### **37–41 die Jolle, eine Schwertjacht**

- 37 das aufholbare Ruder
- 38 die Plicht (das Cockpit)
- 39 der Kajütenaufbau (die Kajüte)
- 40 der gerade Steven (Auf-und-nieder-Steven)
- 41 das aufholbare Schwert

### **42–49 Heckformen $f$ von Segelbooten $n$**

- 42 das Jachtheck
- 43 der Jachtspiegel
- 44 das Kanuheck
- 45 das Spitzgattheck

- 46 das Namensschild
- 47 das Totholz
- 48 das Spiegelheck
- 49 der Spiegel

## **50–57 die Beplankung von Holzbooten *n***

### **50–52 die Klinkerbeplankung**

- 50 die Außenhautplanke
- 51 das Querspant, ein Spant
- 52 der Klinknagel
- 53 die Kraweelbeplankung
- 54 der Nahtspantenbau
- 55 das Nahtspant, ein Längsspant *n*
- 56 die Diagonalkraweelbeplankung
- 57 die innere Beplankung

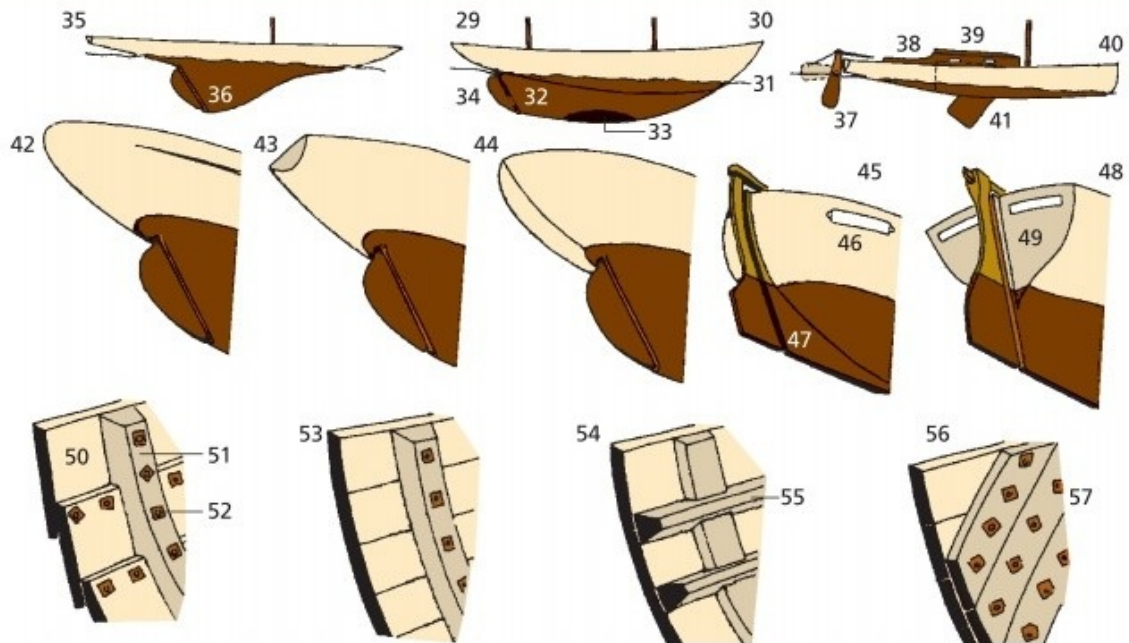
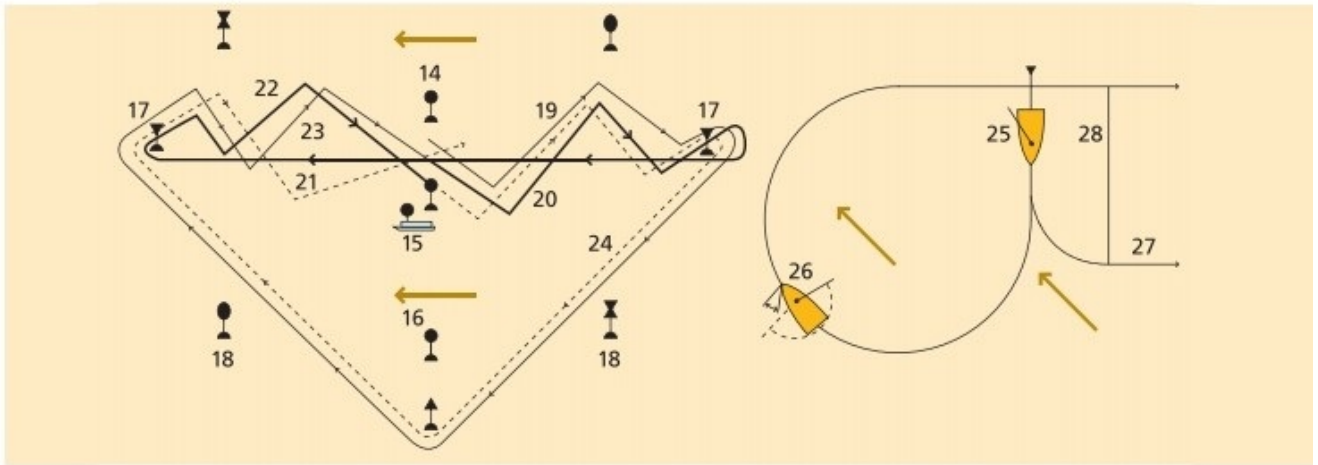
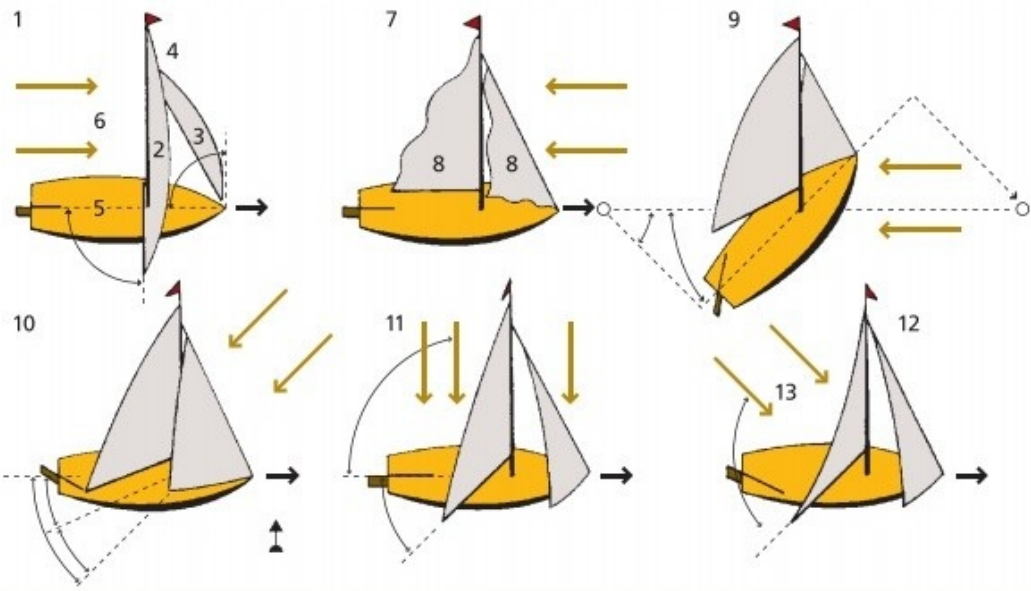

# Motorboote und Wasserski

---

## **1–10 Motorboote $n$ (Sportboote)**

- 1** das Sportschlauchboot mit Außenbordmotor  $m$
- 2** das Inbord-Sportboot mit Z-Antrieb  $m$
- 3** die Plicht (das Cockpit, der Sitzraum)
- 4** das Kajütboot
- 5** der Motorkreuzer
- 6** die 30-m-Hochseejacht
- 7** die Verbandsflagge
- 8** der Bootsname (*oder*: die Zertifikatsnummer)
- 9** die Klubzugehörigkeit und der Heimathafen
- 10** die Verbandsflagge an der Steuerbordsaling  $f$

## **11–15 die Lichterführung auf Sportbooten $n$ für Küsten- und Seegewässer $n$ (die Positionslaternen $f$ )**

- 11** das weiße Topplicht
- 12** das grüne Steuerbordlicht (die Steuerbordlaterne)
- 13** das rote Backbordlicht (die Backbordlaterne)
- 14** das grünrote Buglicht
- 15** das weiße Hecklicht

## **16–19 Anker $m$**

- 16** der Stockanker (Admiralitätsanker), ein Schwergewichtsanker

## **17–19 Leichtgewichtsanker $m$**

- 17** der Pflugscharanker
- 18** der Patentanker

19 der Danforth-Anker

**20–40 Rennmotorboote *n***

20 der Außenbordkatamaran

21 das Hydroplane-Rennboot

22 der Rennaußenbordmotor

23 die Ruderpinne

24 die Benzinleitung

25 der Heckspiegel (das Heckbrett)

26 der Tragschlauch

27 die Wendeboje

**20–33 Verdrängungsboote *n***

**28–30 das Rundspantboot**

28 die Bodenansicht

29 der Vorschiffquerschnitt

30 der Achterschiffquerschnitt

**31–33 das V-Boden-Boot**

31 die Bodenansicht

32 der Vorschiffquerschnitt

33 der Achterschiffquerschnitt

**34–40 Gleitboote *n***

**34–37 das Stufenboot**

34 die Seitenansicht

35 die Bodenansicht

36 der Vorschiffquerschnitt



**37** der Achterschiffquerschnitt

**38** das Dreipunktboot

**39** die Flosse

**40** die Tatze

**41–58** **Wasserski** *n* (der Wasserskisport)

**41** die Wasserskiläuferin

**42** der Tiefwasserstart

**43** das Seil (Schleppseil)

**44** die Hantel

**45–51** **die Wasserskisprache** (die Handzeichen *n* des Wasserskiläufers  
*m*)

**45** das Zeichen »Schneller«

**46** das Zeichen »Langsamer«

**47** das Zeichen »Tempo in Ordnung«

**48** das Zeichen »Wenden«

**49** das Zeichen »Halt«

**50** das Zeichen »Motor abstellen«

**51** der Wink »Zurück zum Liegeplatz«

**52–58** **Wasserskier** *m*

**52** **der Figurenski**, ein Monoski *m*

**53, 54** die Gummibindung

**53** der Vorfußgummi

**54** der Fersengummi

**55** die Steg Schlaufe für den zweiten Fuß *m*

**56, 57 der Slalomski**

**57** der Kiel (die Flosse)

**58** der Sprungski

**59 das Luftkissenfahrzeug**

**60** die Luftschaube

**61** das angeblasene Ruder

**62** das Luftkissen (das Luftpolster)

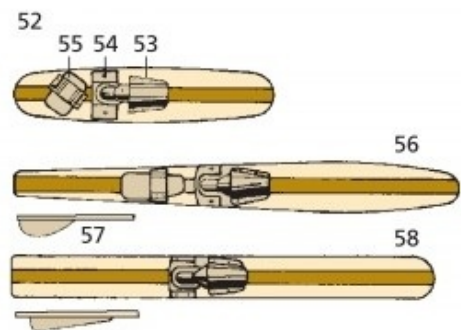
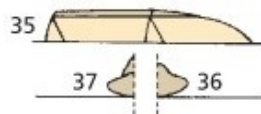
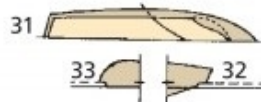
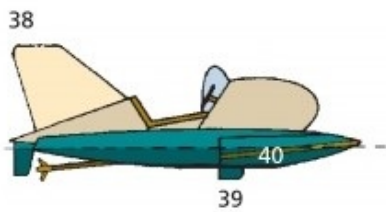
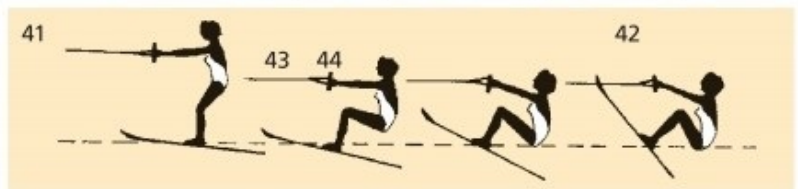
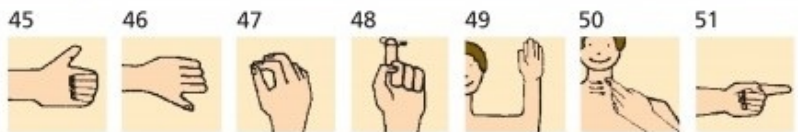
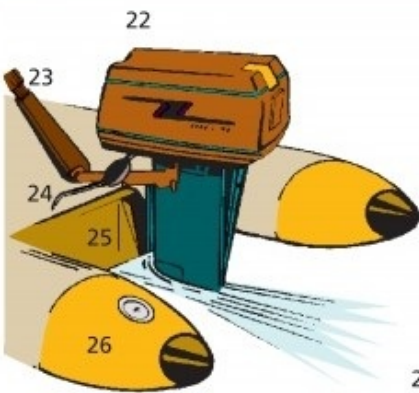
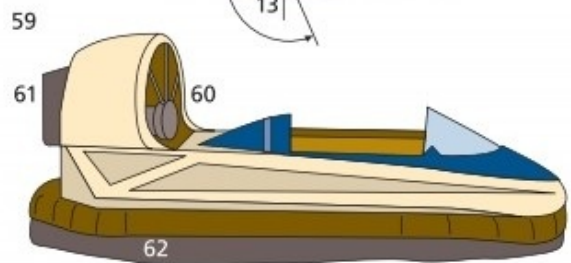
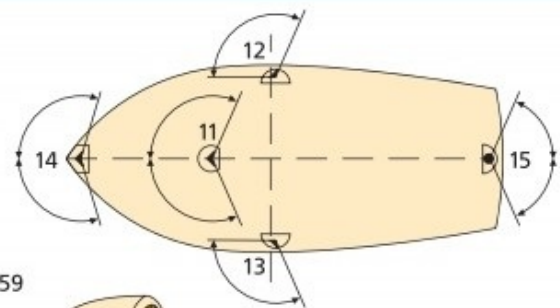

# Flugsport I

---

## 1–9 der Kunstflug (die Kunstflugfiguren *f*)

### 1 **der Looping**

2 die liegende Loopingacht

3 der Rollenkreis

4 der Turn

5 das Männchen

6 die Schraube

7 das Trudeln

8 die Rolle

9 der Rückenflug

## 10 **der Sport- und Kunstflugzweisitzer**

11 die Kabine

12 die Antenne

13 die Seitenflosse

14 das Seitenruder

15 die Höhenflosse

16 das Höhenruder

17 die Trimmklappe

18 der Rumpf

19 der Tragflügel (die Tragfläche)

20 das Querruder

21 die Landeklappe

22 die Trimmklappe

23 die Positionslampe [rot]

24 der Landescheinwerfer

- 25 das Hauptfahrwerk
- 26 das Bugrad
- 27 das Triebwerk
- 28 der Propeller (die Luftschraube)

**29–54 das Fallschirmspringen** (der Fallschirmsport, das Fallschirmsportspringen)

- 29 **der Fallschirm** (Sprungfallschirm)
- 30 die Schirmkappe
- 31 der Hilfsschirm
- 32 die Fangleinen *f*
- 33 die Steuerleine
- 34 der Haupttragegurt
- 35 das Gurtzeug
- 36 der Verpackungssack
- 37 das Schlitzsystem des Sportfallschirms *m*
- 38 die Steuerschlitze *m*
- 39 der Scheitel
- 40 die Basis
- 41 das Stabilisierungspaneel

**42, 43 das Stilspringen**

- 42 der Rückwärtssalto
- 43 die Spirale (die Drehung)

**44–46 die ausgelegten Sichtsignale *n***

- 44 das Zeichen »Sprungerlaubnis« *f* (das Zielkreuz)
- 45 das Zeichen »Sprungverbot *n* – neuer Anflug« *m*
- 46 das Zeichen »Sprungverbot *n* – sofort landen«
- 47 der Zielsprung

- 48 das Zielkreuz
- 49 der innere Zielkreis [Radius  $m$  25 m]
- 50 der mittlere Zielkreis [Radius  $m$  50 m]
- 51 der äußere Zielkreis [Radius  $m$  100 m]

### **52–54 Freifallhaltungen $f$**

- 52 die X-Lage
- 53 die Froschlage
- 54 die T-Lage

### **55–76 das Ballonfahren (Freiballonfahren)**

#### **55 der Gasballon**

- 56 die Gondel (der Ballonkorb)
- 57 der Ballast (die Sandsäcke  $m$ )
- 58 die Halteleine (das Halteseil)
- 59 der Korbring
- 60 die Bordinstrumente  $n$
- 61 das Schlepptau
- 62 der Füllansatz
- 63 die Füllansatzleinen  $f$
- 64 die Notreißbahn
- 65 die Notreißleine
- 66 die Gänsefüße  $m$
- 67 die Reißbahn
- 68 die Reißleine (Reißbahnleine)
- 69 das Ventil
- 70 die Ventilleine

#### **71 der Heißluftballon**

- 72 die Brennerplattform

- 73** die Füllöffnung
- 74** das Ventil
- 75** die Reißbahn
- 76** der Ballonaufstieg (der Ballonstart)

## **77–83 der Modellflugsport**

- 77** der funkferngesteuerte Modellflug
- 78** das ferngesteuerte Freiflugmodell
- 79** die Funkfernsteuerung (das Fernsteuerfunkgerät)
- 80** die Antenne (Sendeantenne)
- 81** das Fesselflugmodell
- 82** die Eindrahtfesselflugsteuerung
- 83** die fliegende Hundehütte, ein Grotoskflugmodell *n*

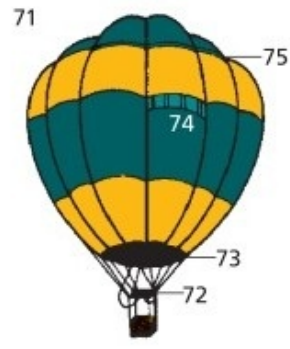
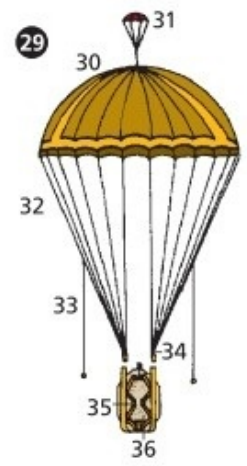
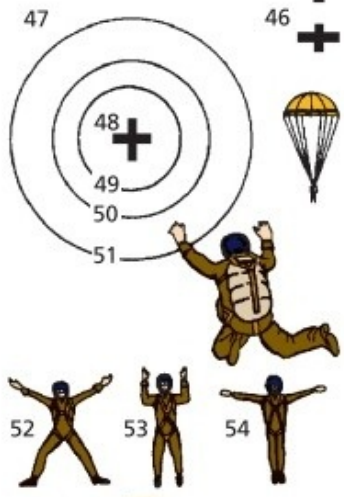
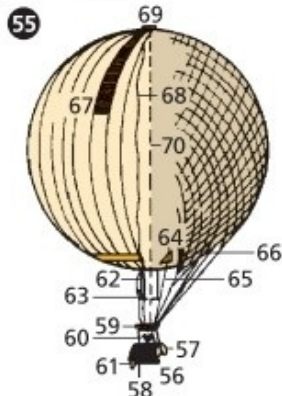
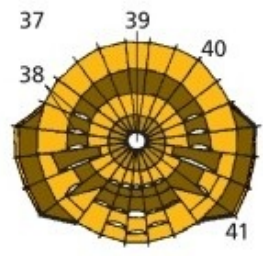
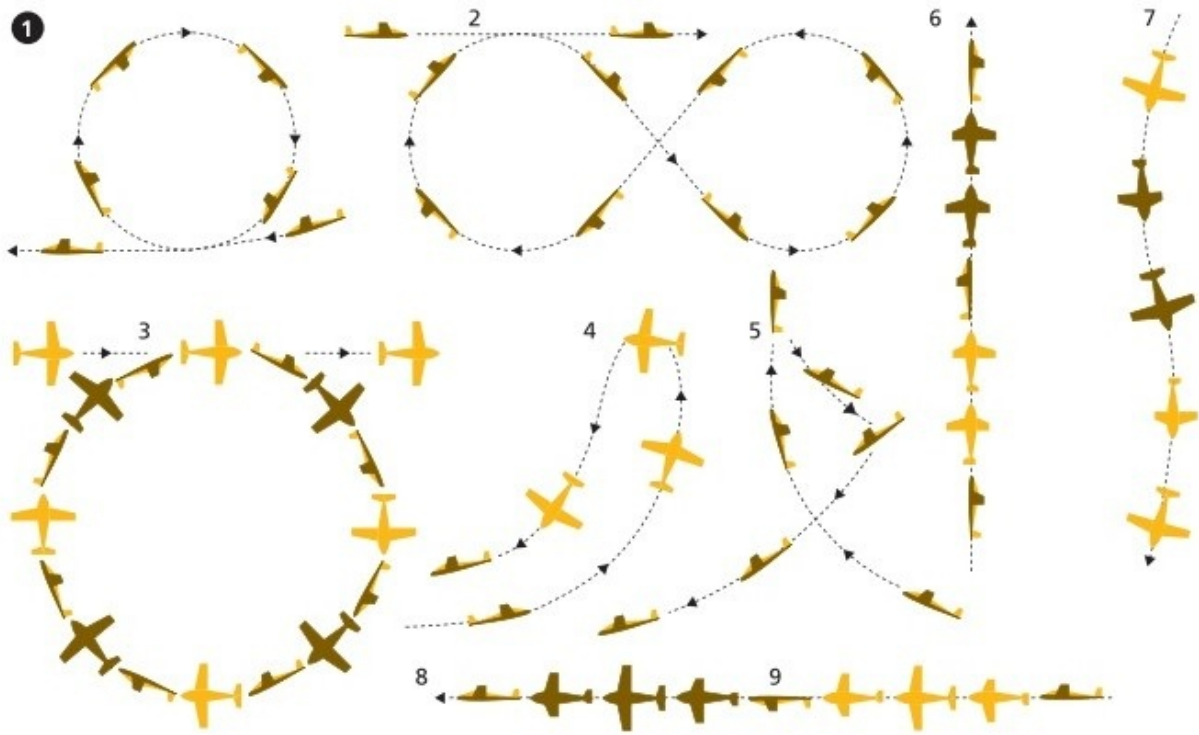



# Flugsport II (Segelflug)

---

- 1 das Drachenfliegen**
- 2 der Drachen (der Hanggleiter, Deltagleiter)
- 3 der Drachenflieger
- 4 die Haltestange
  
- 5 der Holmflügel**, eine Tragfläche  $f$
- 6 der Hauptholm, ein Kastenholm  $m$
- 7 der Anschlussbeschlag
- 8 die Wurzelrippe
- 9 der Schrägholm
- 10 die Nasenleiste
- 11 die Hauptrippe
- 12 die Hilfsrippe
- 13 die Endleiste
- 14 die Bremsklappe (Störklappe, die Sturzflugbremse)
- 15 die Torsionsnase
- 16 die Bespannung
- 17 das Querruder
- 18 der Randbogen
  
- 19 der Flugzeugschleppstart** (der Flugzeugschlepp, Schleppflug, Schleppstart)
- 20 das Schleppflugzeug, ein Motorflugzeug  $n$
- 21 das geschleppte Segelflugzeug (Segelflugzeug im Schlepp  $m$ )
- 22 das Schleppseil

**23 der Windenstart**

24 die Motorwinde

25 der Seilfallschirm

26 der Motorsegler

**27 das Hochleistungssegelflugzeug**

28 das T-Leitwerk

29 der Windsack

30 der Kontrollturm

31 das Segelfluggelände

32 die Flugzeughalle (der Hangar)

33 die Start- und Landebahn für Motorflugzeuge  $n$

**34 das Wellensegeln**

35 die Leewellen  $f$  (Föhnwellen)

36 der Rotor

37 die Lentikulariswolken  $f$

**38 das Thermiksegeln**

39 der Aufwindschlauch (Thermikschlauch, der thermische Aufwind, der Bart)

40 die Kumuluswolke (Haufenwolke, Quellwolke, der Kumulus)

**41 das Frontsegeln** (Frontensegeln, Gewittersegeln)

42 die Gewitterfront

43 der Frontaufwind

44 die Kumulonimbuswolke (der Kumulonimbus, die Gewitterwolke)

**45 das Hangsegeln**

46 der Hangaufwind

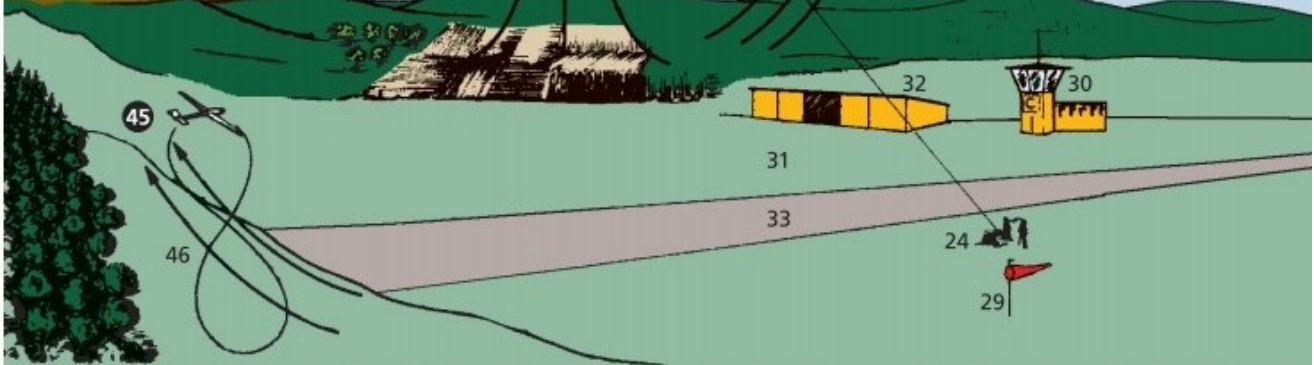
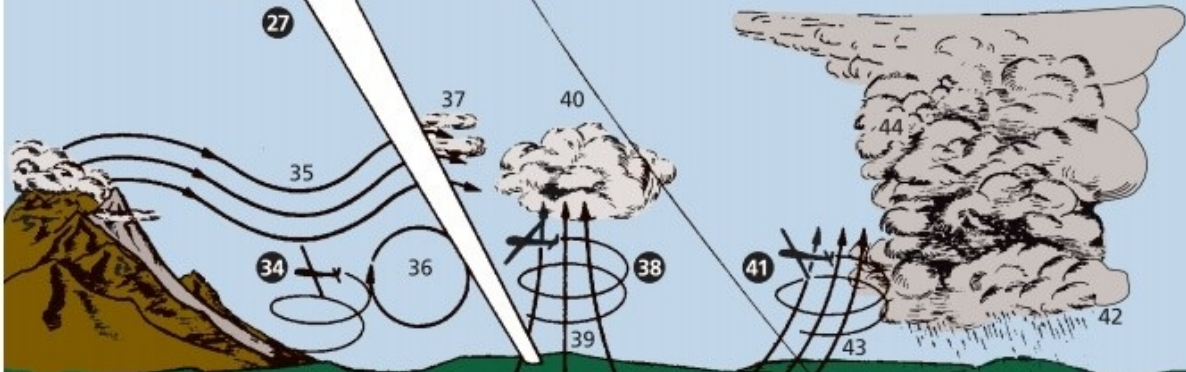
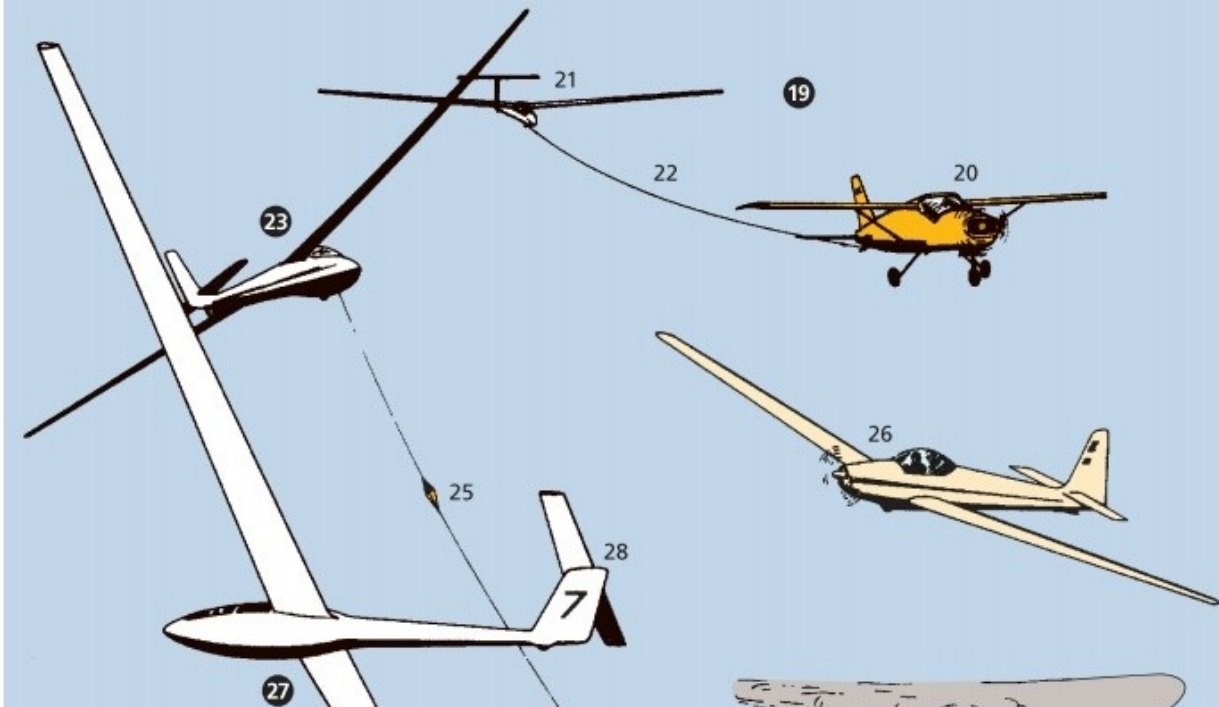
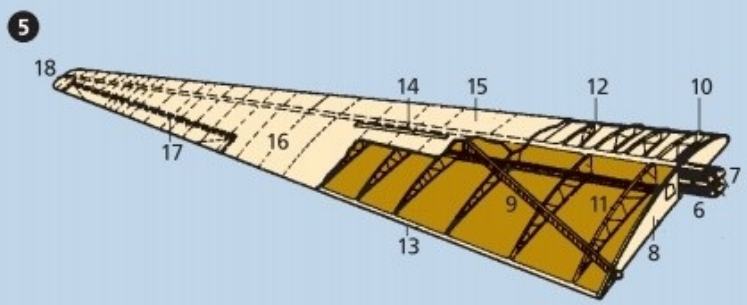
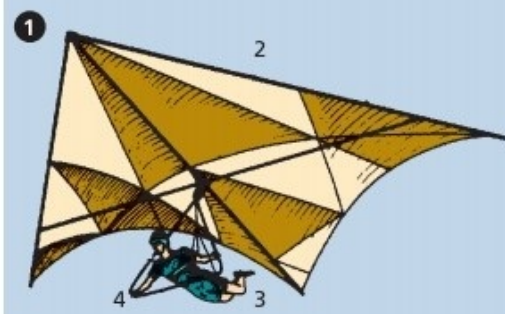

# Pferdesport I

---

## **1–6 Reitkunst** *f*(die hohe Schule, das Schulreiten)

- 1 die Piaffe
- 2 der Schulschritt
- 3 die Passage (der spanische Tritt)
- 4 die Levade
- 5 die Kapriole
- 6 die Kurbette

## **7–25 das Geschirr**

### **7–13, 25 das Zaumzeug** (der Zaum)

#### **7–11 das Kopfgestell**

- 7 der Nasenriemen
- 8 das Backenstück
- 9 der Stirnriemen
- 10 das Genickstück
- 11 der Kehlrriemen
- 12 die Kinnkette (Kandarenkette)
- 13 die Kandare (die Schere)
- 14 der Zughaken
- 15 das Spitzkumt, ein Kumt *n* (das Kummet)
- 16 die Schalanken *pl*
- 17 der Kammdeckel
- 18 der Bauchgurt
- 19 der Sprenggurt

- 20 die Aufhaltekette
- 21 die Deichsel
- 22 der Strang
- 23 der Bauchnotgurt
- 24 der Zuggurt
- 25 die Zügel *m*

### **26–36 das Sielengeschirr (Blattgeschirr)**

- 26 die Scheuklappe
- 27 der Aufhaltering
- 28 das Brustblatt
- 29 die Gabel
- 30 der Halsriemen
- 31 der Kammdeckel
- 32 der Rückenriemen
- 33 der Zügel
- 34 der Schweifriemen
- 35 der Strang
- 36 der Bauchgurt

### **37–49 Reitsättel *m***

#### **37–44 der Bocksattel**

- 37 der Sattelsitz
- 38 der Vorderzwiesel
- 39 der Hinterzwiesel
- 40 das Seitenblatt
- 41 die Trachten *pl*
- 42 der Bügelriemen
- 43 der Steigbügel
- 44 der Woilach

**45–49 die Pritsche** (der englische Sattel)

- 45 der Sitz
- 46 der Sattelknopf
- 47 das Seitenblatt
- 48 die Pausche
- 49 das Sattelkissen

**50, 51 Sporen** *p/* [*sg* der Sporn]

- 50 der Anschlagsporn
- 51 der Anschnallsporn
- 52 das Hohlgebiss
- 53 das Maulgatter
- 54 der Striegel
- 55 die Kardätsche
- 56 der Hufkratzer

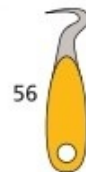
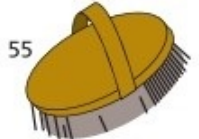
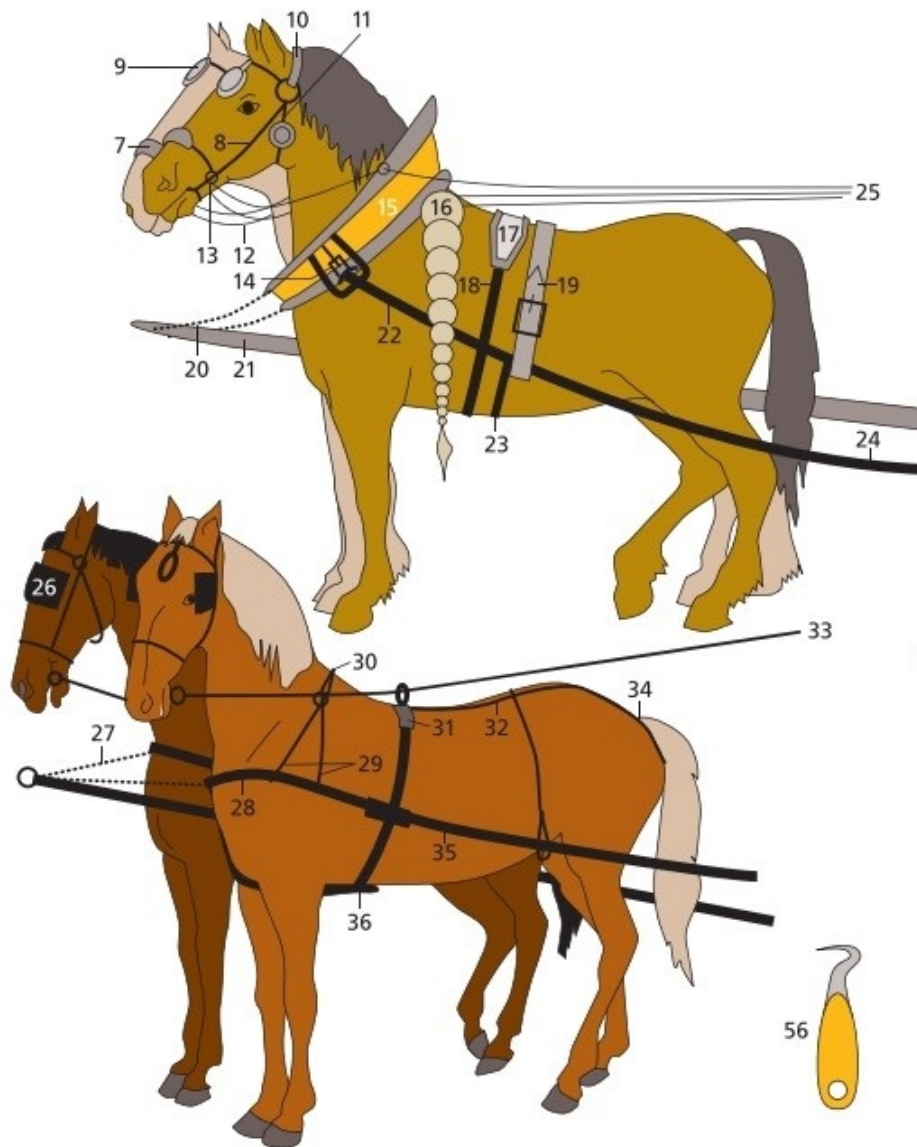

## Pferdesport II

---

### **1–8 das Dressurreiten** (die Dressur)

- 1 das Dressurviereck
- 2 die Bande
- 3 das Dressurpferd
- 4 der Steigbügel
- 5 der dunkle Reitfrack
- 6 die weiße Stiefelhose
- 7 der Zylinder (der runde Hut)
- 8 die Gangart (*auch*: die Hufschlagfigur)

### **9–17 das Springreiten** (das Jagdspringen)

- 9 das Gatter, ein halbfestes Hindernis (*ähnl.*: das Rick, das Koppelrick, die Palisade, der Oxer, die Hürde)
- 10 das Springpferd
- 11 der Springsattel
- 12 der Sattelgurt
- 13 die Trense
- 14 der rote Reitrock
- 15 die Jagdkappe (Reitkappe)
- 16 die Bandage
- 17 die Springglocke (Sprungglocke)

### **18–21** der Geländerritt, ein Teil der Vielseitigkeitsprüfung *f* Military *f* (neben Jagdspringen *n* und Dressur *f*)

- 18 die Querfeldeinstrecke
- 19 der Wall, ein festes Hindernis *n*
- 20 der Sturzhelm



**21** die Streckenmarkierung

**22–24 das Hindernisrennen** (Jagdrennen *n*)

**22** die Hecke mit Wassergraben *m*, ein festes Hindernis *n*

**23** der Sprung

**24** die Reitgerte

**25–37 das Trabrennen**

**25** die Trabrennbahn (Traberbahn, der Track, das Geläuf)

**26** der Sulky (der Trabwagen)

**27** das Speichenrad mit Plastikscheibenschutz *m*

**28** der Fahrer im Trabdress *m*

**29** die Fahrleine

**30** der Traber (das Traberpferd)

**31** der Scheck

**32** der Bodenblender

**33** die Gamasche

**34** der Gummischutz

**35** die Startnummer

**36** die verglaste Tribüne mit den Totalisatorschaltern *m* (Totokassen *f*)

**37** die Totalisatoranzeigetafel (Totoanzeigetafel)

**38–40 das Galopprennen**

**38** der Galopper, ein Rennpferd *n*

**39** der Jockey

**40** die Galopprennbahn

**41–50 die Schleppjagd**, ein Jagdreiten (*ähnl.:* die Fuchsjagd)

**41** das Feld (die Gruppe)

**42** der rote Jagdrock

**43** der Pikör

- 44 das Jagdhorn (Hifthorn)
- 45 der Master
- 46 die Hundemeute (Meute, Koppel  $f$ )
- 47 der Hirschhund
- 48 der Schleppenleger
- 49 der Tropfbeutel, ein mit Losung  $f$  (Kot  $m$  vom Tier  $n$ ) gefüllter Beutel  $n$ , mit dem eine künstliche Fährte  $f$  gelegt wird
- 50 die Schleppe (die künstliche Fährte)

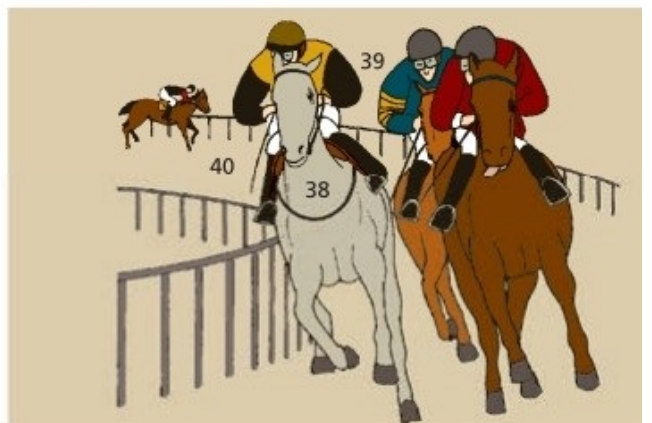
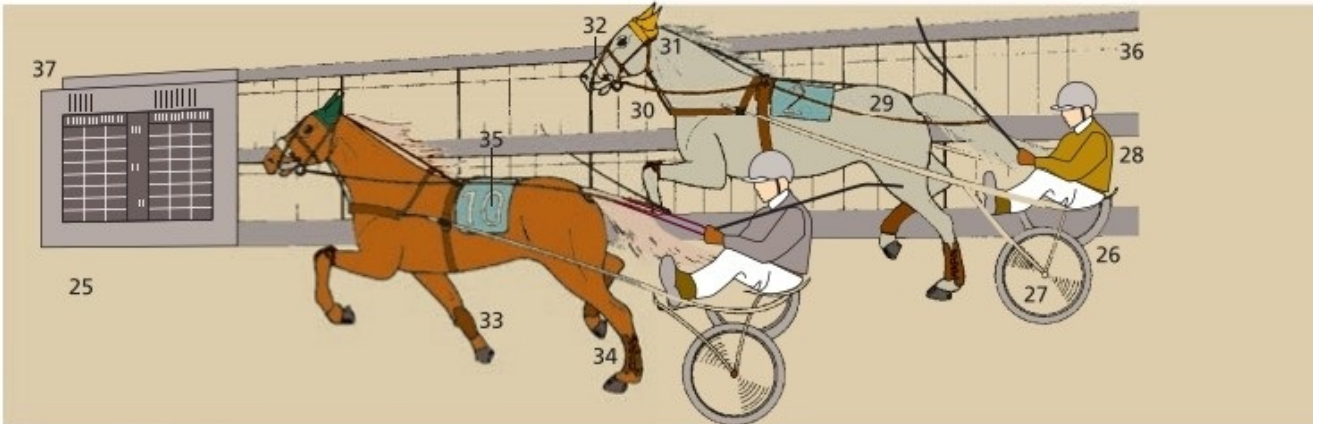
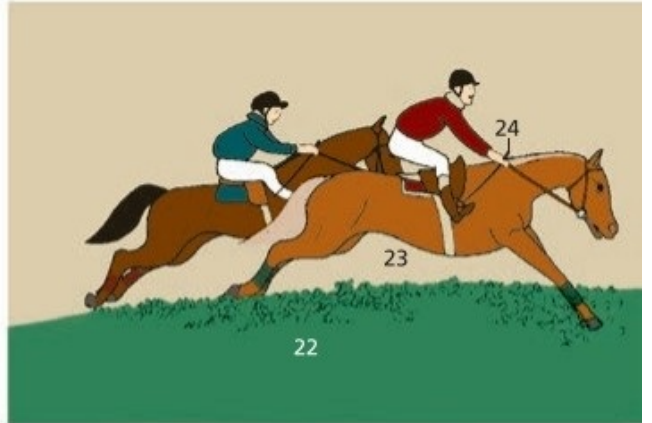
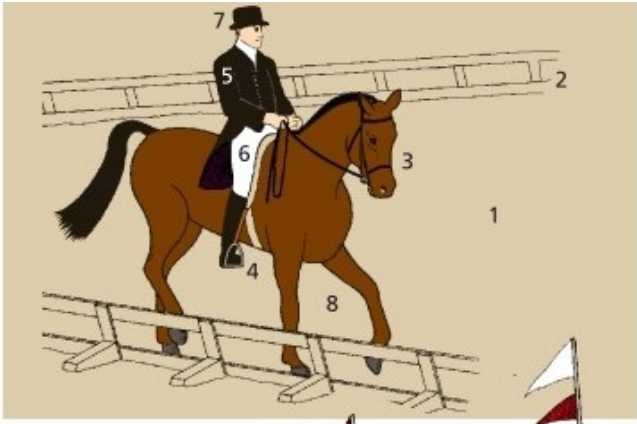

# Rad- und Motorsport

---

## 1–29 der Radsport

- 1 **das Sechstagerennen**, ein sechs Tage  $m$  und sechs Nächte  $f$  dauerndes Bahnrennen  $n$
- 2 die Radrennbahn
- 3 der Sechstagefahrer, ein Bahnrennfahrer  $m$
- 4 der Sturzhelm
  
- 5 **die Rennleitung** (das Kampfgericht)
- 6 der Zielrichter
- 7 der Rundenzähler
- 8 die Rennfahrerkabine
  
- 9 **das Steherrennen** (Dauerrennen)
- 10 der Schrittmacher
- 11 das Schrittmachermotorrad
- 12 der Ohrhörer (der Ohrstecker) für Anweisungen  $f$  der Rennleitung  $f$
- 13 der Bahnradfahrer
- 14 das Bahnrennrad
  
- 15 **das Straßenrennen**
- 16 der Straßenfahrer, ein Radrennfahrer  $m$
- 17 das Rennfahrertrikot
- 18 die Trinkflasche

- 19 das Rennrad** (die Rennmaschine) für Straßenrennen *n*
- 20** der Rennsattel, ein ungefederter Sattel *m*
- 21** der Rennlenker
- 22** der Schlauchreifen, ein Rennreifen *m*
- 23** die Schaltungskette
- 24** die Tretkurbel
- 25** das Systempedal (Klickpedal) mit Schuhadapter *m*

## **26 das Mountainbike**

- 27** die Gangschaltung mit Berggängen *m*
- 28** die Federgabel

## **29 der ParalympicsRadrennsportler**

- 30** der Handlauf
- 31** die Rennmaschine
- 32** der Handbremshebel

## **33 der Motorradsport** (34–47)

- 34 die verkleidete Rennmaschine**, ein Rennmotorrad *n*
- 35** die Verkleidung
- 36** der Rennfahrer
- 37** der Knieprotektor für die Kurvenfahrt

## **38 das Seitenwagengespann**

- 39** der Seitenwagen

## **40 das Sandbahnrennen**(41–46)

- 41** die Sandbahn
- 42** die Gras- oder Sandbahnmaschine

- 43** der stahlbewehrte Stiefel
- 44** die Lederschutzkleidung
- 45** die Startnummer
- 46** der horizontal eingebaute Einzylindermotor
- 47** das Trial, ein Geschicklichkeitsfahren *n* im Gelände *n*
- 48** der Formel-»König«-Rennwagen (bis 2005)
- 49** der Formel-1-Rennwagen
- 50** der Heckspoiler
- 51** der Kart
- 52** der Formel-3-Rennwagen
- 53** der GT-Rennwagen (Grand-Touring-Rennwagen)

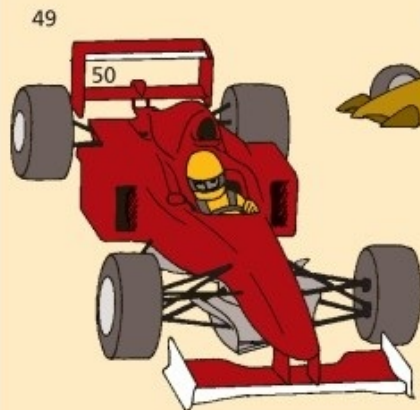
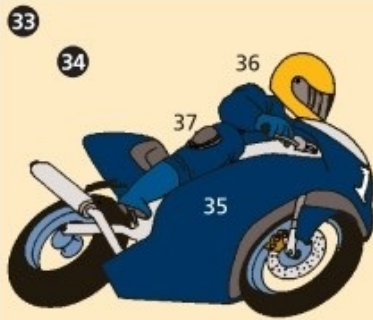
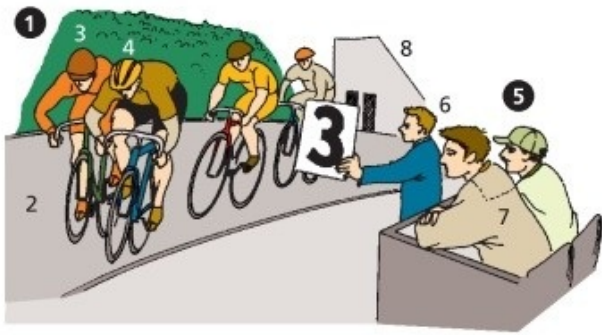

# Ballspiele I (Fußball)

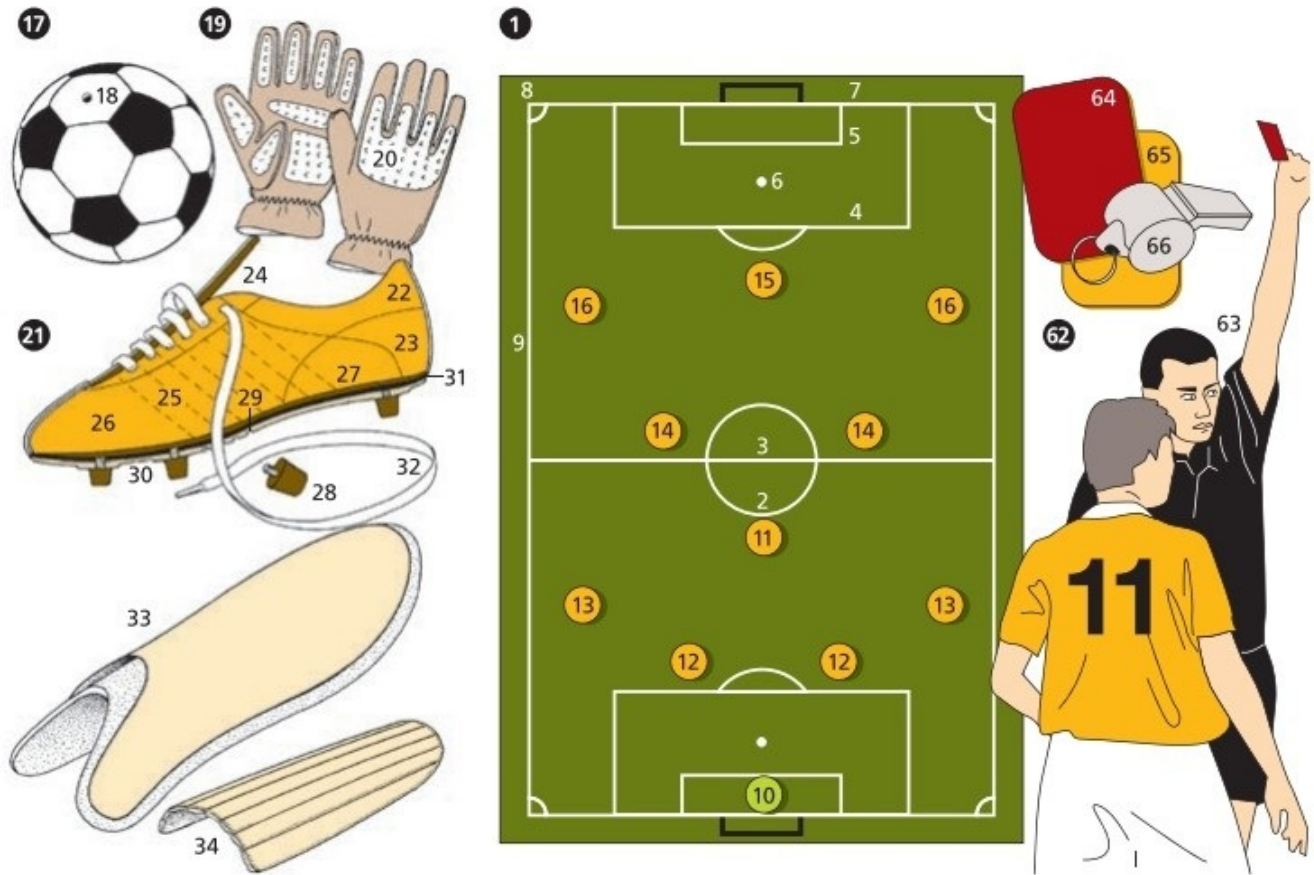

## 1–9 der Fußballplatz

- 1 das Spielfeld
- 2 der Mittelkreis
- 3 die Mittellinie
- 4 der Strafraum (Sechzehnmeterraum)
- 5 der Torraum
- 6 der Elfmeterpunkt (die Strafstoßmarke)
- 7 die Torlinie (Torauslinie)
- 8 die Ecke
- 9 die Seitenlinie



## **10–16 die Positionen *f* der Fußballspieler *m***

**10** der Torwart (der Tormann)

## **11–13 die Abwehr** (die Verteidigung)

**11** der zentrale defensive Mittelfeldspieler

**12** der Innenverteidiger

**13** der Außenverteidiger

## **14–16 der Angriff** (der Sturm)

**14** der offensive Mittelfeldspieler

**15** der Stürmer

**16** der Flügelspieler (der Linksaußen *od.* der Rechtsaußen)

## **17 der Fußball**

**18** das Ventil

## **19 die Torwarthandschuhe *m***

**20** die Schaumstoffauflage

## **21 der Fußballschuh**

**22** das Lederfutter

**23** die Hinterkappe

**24** die Schaumstoffzunge

**25** die Gelenkzugriemen *m*

**26** der Oberlederschaft

**27** die Einlegesohle

**28** der Schraubstollen

**29** die Gelenkrille

**30** die Nylonsohle

**31** die Brandsohle

- 32 der Schnürsenkel
- 33 die Beinschiene mit Knöchelschutz *m*
- 34 der Schienbeinschutz (der Schienbeinschoner)

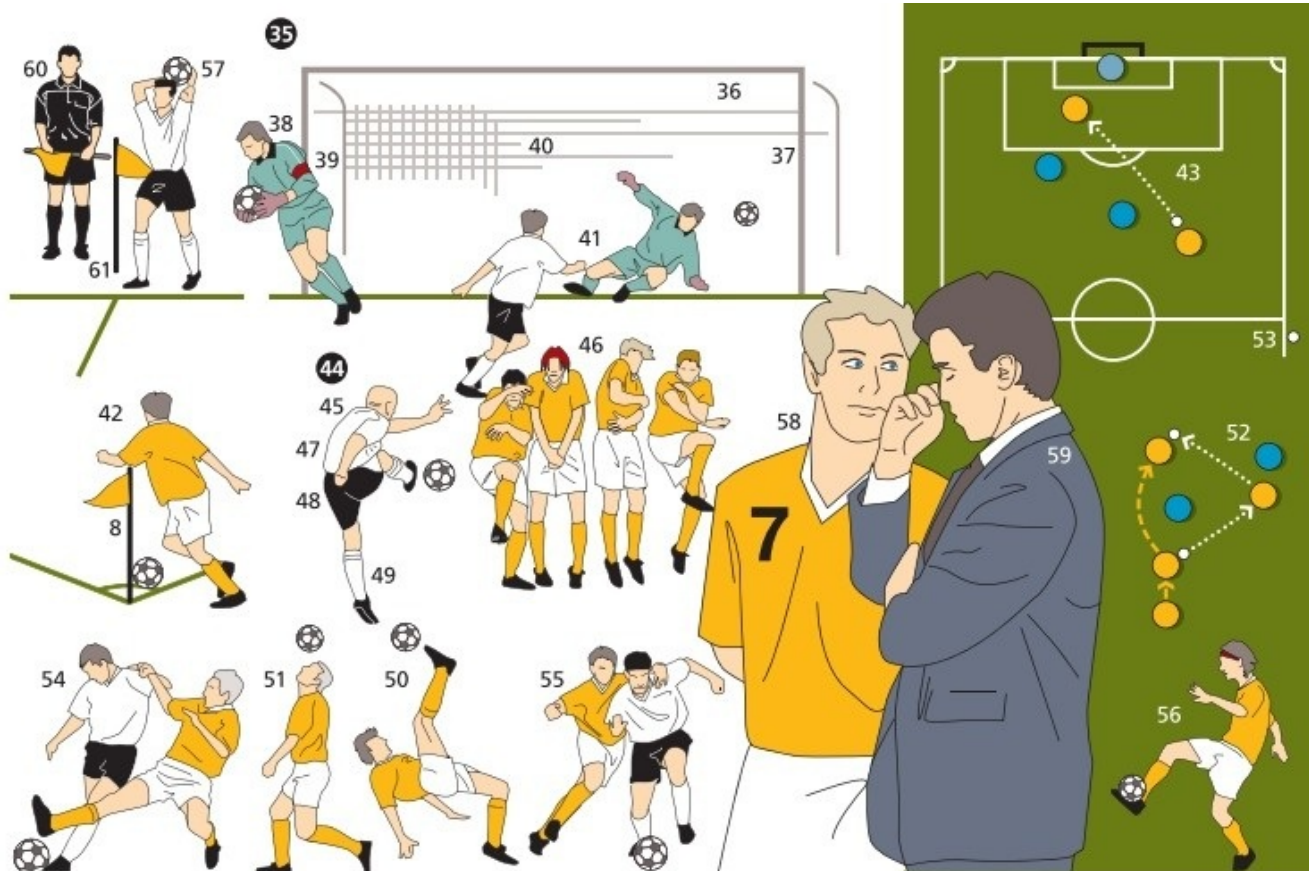

- 35 **das Tor** (36, 37 u. 40)
- 36 die Querlatte (Latte)
- 37 der Torpfosten (Pfosten)
- 38 der Abstoß (Torabstoß)
- 39 die Kapitänsarmbinde
- 40 das Tornetz
- 41 der Strafstoß (der Elfmeter, Elfer)
- 42 der Eckstoß (der Eckball)
- 43 das Abseits (die Abseitsstellung)

- 44** **der Freistoß** (45 u. 46)
- 45** der Freistoßschütze
- 46** die Mauer
- 47** das Trikot
- 48** die Trikothose
- 49** der Stutzen
- 50** der Fallrückzieher
- 51** der Kopfball
- 52** der Doppelpass
- 53** das Aus
- 54** das Foul (das Foulspiel), eine Regelwidrigkeit *f*
- 55** das Sperren
- 56** das Dribbling
- 57** der Einwurf
- 58** der Ersatzspieler (Auswechselspieler)
- 59** der Trainer
- 60** der Linienrichter (der Schiedsrichterassistent)
- 61** die Mittelfahne
  
- 62** **der Platzverweis**
- 63** der Schiedsrichter (der Unparteiische)
- 64** die Rote Karte
- 65** die Gelbe Karte
- 66** die Schiedsrichterpfeife

## Ballspiele II

---

- 1 **der Handball** (Hallenhandball, das Handballspiel, Hallenhandballspiel)
- 2 der Feldspieler, ein Handballspieler
- 3 der Kreisspieler beim Sprungwurf *m*
- 4 der Abwehrspieler
- 5 die Freiwurflinie
  
- 6 **der Basketball** (Korbball, das Basketballspiel, Korbballspiel)
- 7 der Basketball
- 8 das Korbbrett (Spielbrett)
- 9 der Korbständer
- 10 der Korb
- 11 der Korbring
- 12 die Zielmarkierung
- 13 der Korbleger, ein Basketballspieler *m*
- 14 die Endlinie
- 15 der Freiwurfraum
- 16 die Freiwurflinie
- 17 die Auswechselspieler *m*
  
- 18 **der Football** (American Football, das Footballspiel)
- 19 der Ballträger, ein Footballspieler *m*
- 20 der Helm
- 21 der Gesichtsschutz
- 22 die gepolsterte Jacke
- 23 der Ball

- 24** **das Cricket** (das Cricketspiel, Cricket)
- 25** das Crickettor (das Mal) mit dem Querstab *m*
- 26** die Abwurfline
- 27** die Schlagmallinie
- 28** der Torwächter der Fangpartei *f*
- 29** der Schlagmann
- 30** das Schlagholz
- 31** der Außenspieler (der Werfer)

- 32** **das Krocket** (das Croquet, Croquet)
- 33** der Zielpfahl
- 34** das Krockettor
- 35** der Croquetspieler
- 36** der Croquethammer
- 37** die Croquetkugel

- 38** **das Hockey** (das Hockeyspiel)
- 39** das Hockeytor
- 40** der Tormann
- 41** der Beinschutz (Schienbeinschutz, Knieschutz)
- 42** der Kickschuh
- 43** die Gesichtsmaske
- 44** der Handschuh
- 45** der Hockeyschläger (der Hockeystock)
- 46** der Hockeyball
- 47** der Hockeyspieler

- 48** **der Baseball** (das Baseballspiel)
- 49** der Infield-Handschuh des Feldspielers *m*
- 50** der Outfield-Handschuh des Fängers *m*
- 51** der Baseball

- 52** der Baseballschläger
- 53** der Schlagmann beim Schlagversuch *m*
- 54** der Fänger
- 55** der Schiedsrichter
- 56** der Läufer
- 57** die Base, das Malkissen
- 58** der Werfer
- 59** die Werferplatte

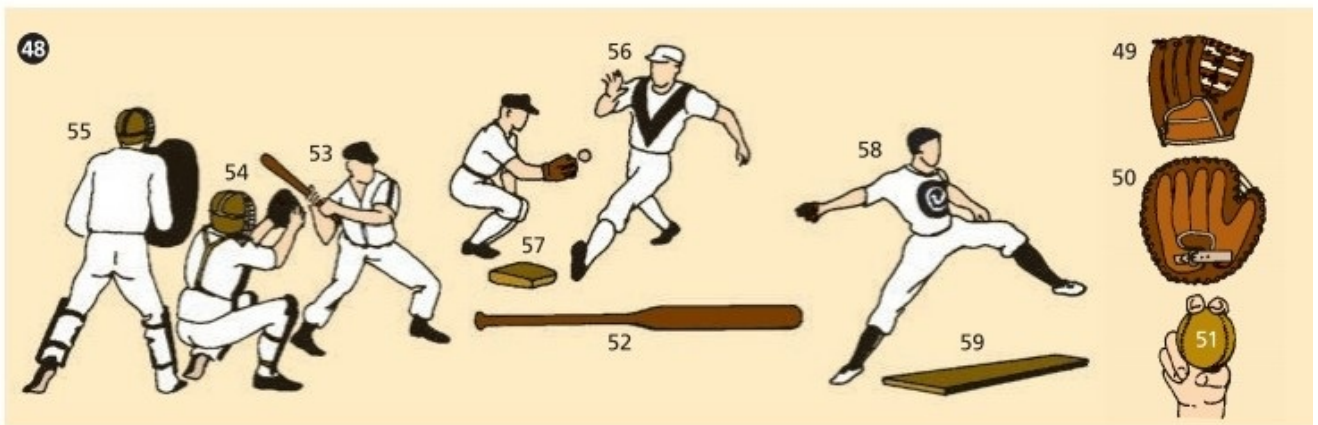
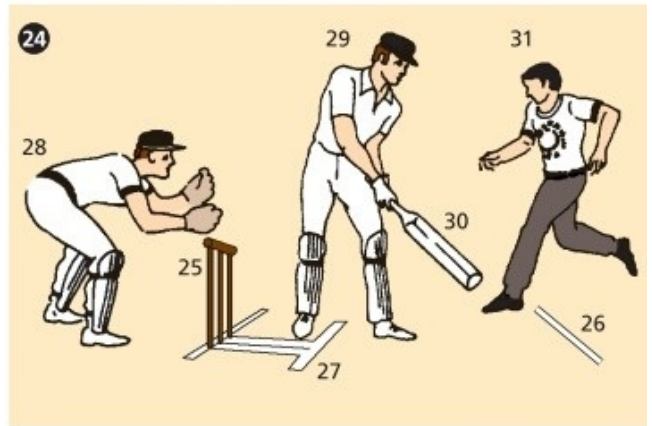
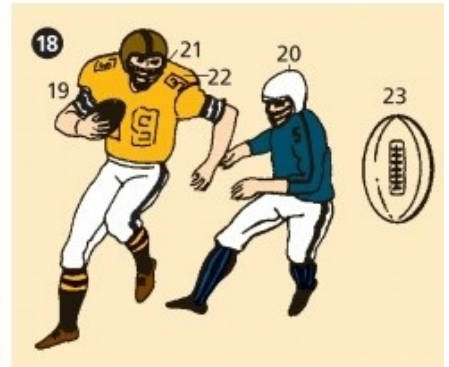
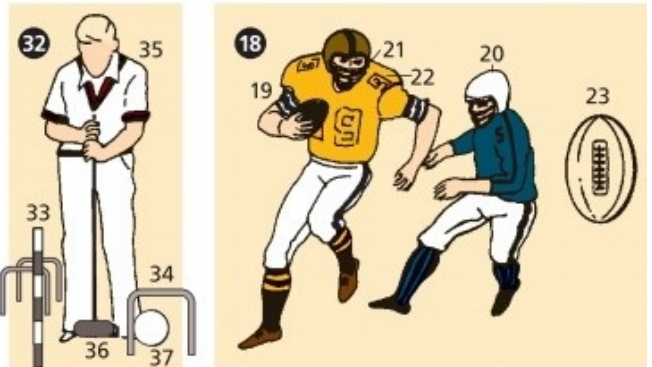
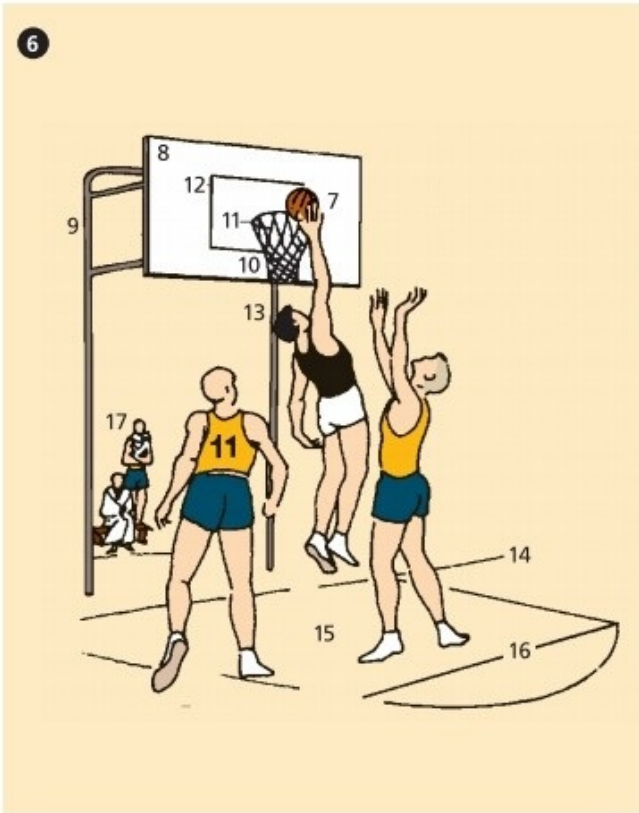
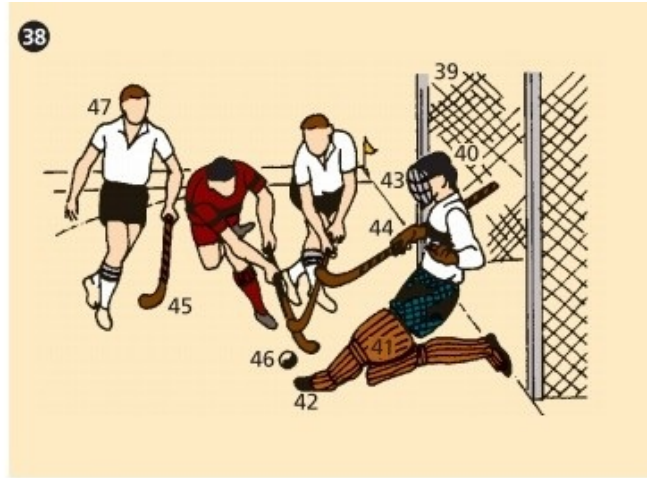
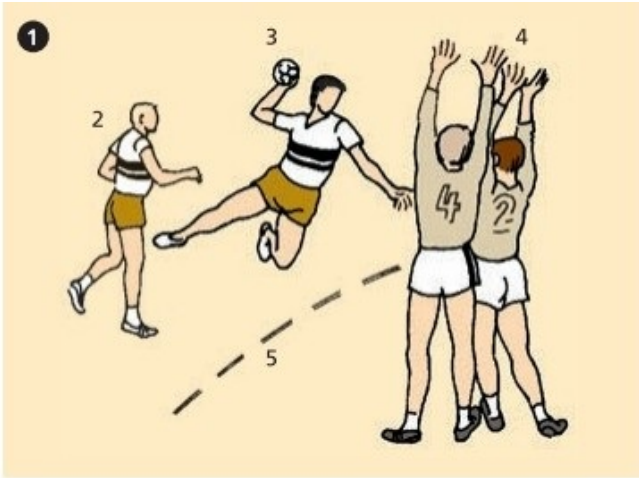

# Ballspiele III

---

## 1–32 das Tennis (das Tennisspiel)

- 1 **der Tennisplatz**
  - 2 die Grundlinie
  - 3 die Seitenlinie für das Einzel (Herreneinzel, Dameneinzel)
  - 4 die Seitenlinie beim Doppel
  - 5 die Aufschlaglinie
  - 6 die Mittellinie
  - 7 das Mittelzeichen
  - 8 das Aufschlagfeld
  - 9 das Netz (Tennisnetz)
  - 10 die Netzkante
  - 11 der Netzhalter
  - 12 der Netzpfeiler
  - 13 der Tennisspieler beim Aufschlag  $m$  (der Aufschläger)
  - 14 der Gegenspieler in Erwartung  $f$  des Aufschlags  $m$
  - 15 der Stuhlschiedsrichter
  - 16 der Schiedsrichterstuhl
  - 17 das Schiedsrichtermikrofon
  - 18 der Balljunge oder das Ballmädchen
  - 19 der Netzrichter
  - 20 der Seitenlinienrichter
  - 21 der Mittellinienrichter
  - 22 der Grundlinienrichter
  - 23 der Aufschlaglinienrichter
- 
- 24 **der Tennisschläger** (das Racket) (25, 26)



- 25 der Schlägerschaft
- 26 die Bespannung (die Saite)
- 27 der Tennisball
- 28 die Anzeigetafel
- 29 die Rückhand (der Rückhandschlag)
- 30 die Vorhand (der Vorhandschlag)
- 31 der Flugball (der Volley)
- 32 der Schmetterball (der Smash), ein Überkopfball *m*

### **33–44 das Tischtennis** (das Tischtennispiel)

- 33 **der Tischtennistisch** (33–37)
- 34 die Tischtennisplatte
- 35 das Tischtennisnetz
- 36 die Mittellinie
- 37 die Seitenlinie
- 38 der Tischtennispieler beim Aufschlag *m* (der Aufschläger)
- 39 der Tischtennispieler beim Rückschlag *m* (der Rückschläger)

### **40 der Tischtennisschläger** (41–43)

- 41 das Schlägerblatt
- 42 der Schlägerbelag
- 43 der Schlägergriff
- 44 der Tischtennisball

### **45 das Badminton**, ein Wettkampfsport *m* (*ähnl.*: der Federball, das Federballspiel)

### **46 das Spielfeld** (47–54)

- 47 die Seitenlinie beim Doppel *n*
- 48 die Seitenlinie beim Einzel *n*

- 49 die Grundlinie (die hintere Aufschlaglinie beim Einzel *n*)
- 50 die hintere Aufschlaglinie beim Doppel *n*
- 51 die vordere Aufschlaglinie
- 52 das linke Aufschlagfeld
- 53 das rechte Aufschlagfeld
- 54 das Netz
- 55 die Badmintonspielerin
- 56 der Schmetterschlag (der Smash)
- 57 der Federballschläger, der Badmintonschläger
- 58 der Federball

### **59–68 das Squash** (das Squashspiel)

- 59 **das Spielfeld** (der Squashkäfig) (60–65)
- 60 das Aufschlagviereck
- 61 die T-Position
- 62 die Mittellinie
- 63 das Brett (das Tinboard)
- 64 die Aufschlaglinie
- 65 die Auslinie
- 66 die Squashspielerin
- 67 der Squashschläger
- 68 der Squashball

### **69–77 das Lacrosse** (das Lacrossespiel)

- 69 **das Spielfeld** (70–72)
- 70 die Drittellinie
- 71 der Anstoßpunkt
- 72 das Lacrossetor
- 73 der Lacrossespieler

- 74** der Lacrosseschläger
- 75** die Handschuhe *m*
- 76** der Lacrossehelm
- 77** der Lacrosseball, ein Hartgummiball *m*

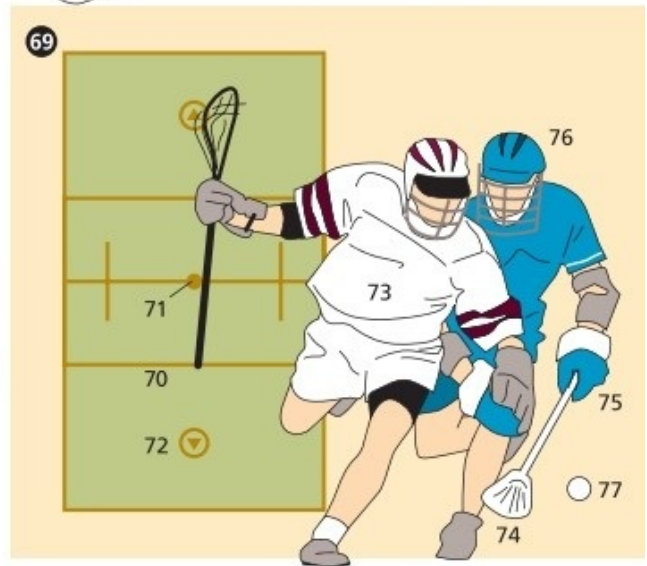
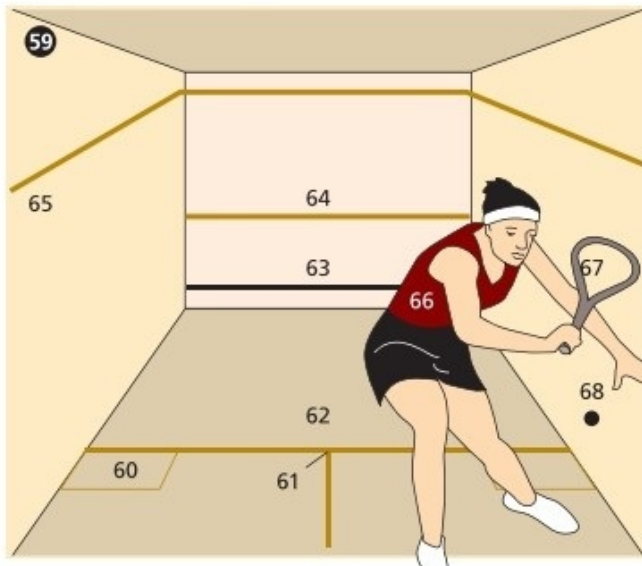
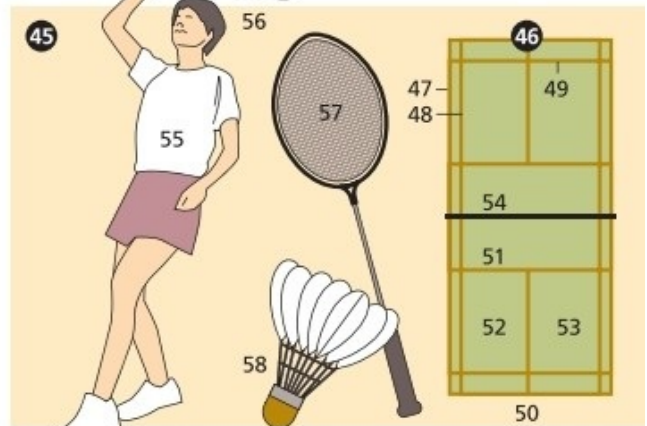
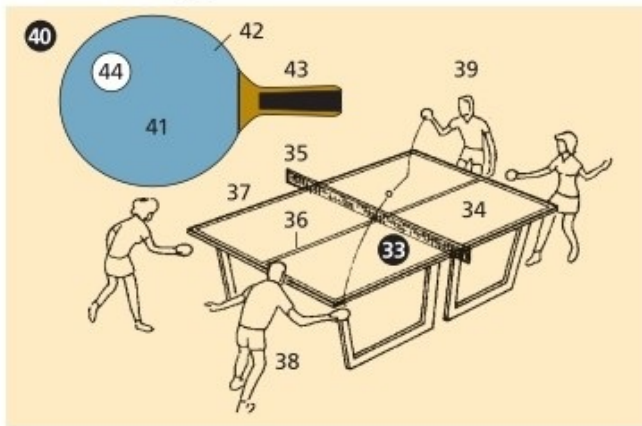
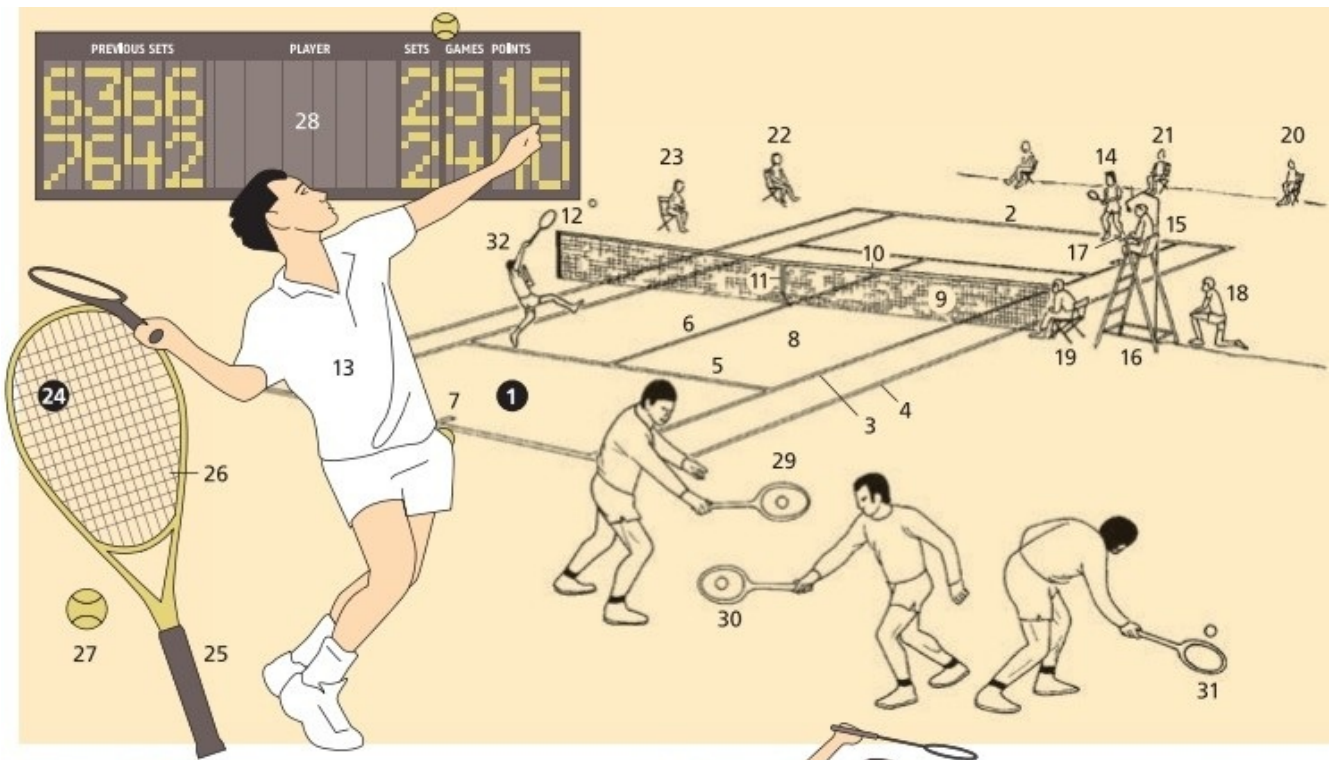

# Ballspiele IV

---

## **1–28 der Volleyball** (das Volleyballspiel)

### **1 das Spielfeld**

- 2 der Aufgaberaum (Angaberaum)
- 3 die Verteidigungszone (der Hinterraum)
- 4 die Grundlinie
- 5 die Angriffslinie
- 6 die Angriffszone
- 7 das Volleyballnetz
- 8 der Netzpfeosten

### **9–11 die Volleyballspieler $m$**

- 9 der Aufgeber
- 10 der Grundspieler
- 11 der Netzspieler

### **12–18 die Volleyballspielaktionen $f$**

- 12 das Servieren des Volleyballs  $m$  (der Schmetterlingsaufschlag)
- 13 das Pritschen
- 14 die Haltung der Hände  $f$  beim Pritschen
- 15 das Baggern (der Bagger)
- 16 die Haltung der Hände  $f$  und Unterarme  $m$  beim Baggern
- 17 das Schmettern
- 18 der Block (Abwehrblock)
- 19 der Volleyball
- 20 der erste Schiedsrichter

- 21 der Schiedsrichterstuhl
- 22 der zweite Schiedsrichter
- 23 der Linienrichter
- 24 der Anschreiber (Schreiber)
- 25 die Anzeigetafel

**26–28 der od. das Beachvolleyball** (das Beachvolleyballspiel)

- 26 das Sandspielfeld
- 27 der Beachvolleyballspieler
- 28 das versteckte Handzeichen zur Verständigung über die Aufschlagvariante

**29–37 der Faustball** (das Faustballspiel)

- 29 **das Spielfeld**
- 30 die Angabelinie
- 31 die Hinterlinie
- 32 die Leine

**33–35 die Faustballspieler** *m*

- 33 der Schlagmann (der Angriffsspieler, Vorderspieler, der Überschläger)
- 34 der Mittelspieler (der Mittelmann)
- 35 der Hintermann
- 36 der Faustball
- 37 der Hammerschlag

**38–55 das Golf** (das Golfspiel)

- 38 **der Golfplatz**
- 39 der Abschlag (der Abschlagplatz)
- 40 das Fairway (die Spielbahn)
- 41 das Rough

- 42 der Bunker (die Sandgrube)
- 43 das Grün (das Green)
- 44 der Golfspieler beim Treibschlag *m*
- 45 der Durchschwung
- 46 der Caddie<sup>°</sup> (der Golfwagen, Caddiewagen), ein Wagen *m* zum Transportieren *n* der Golfschläger *m*
- 47 der Caddie, ein Helfer *m* des Golfspielers *m*, der die Golfschläger *m* mit sich führt
- 48 das Einlochen (das Putten)
- 49 das Loch (das Hole)
- 50 die Flagge (die Fahne)
- 51 der Golfball
- 52 das Tee

**53–55 die Golfschläger *m***

- 53 der Putter
- 54 das Eisen
- 55 das Holz

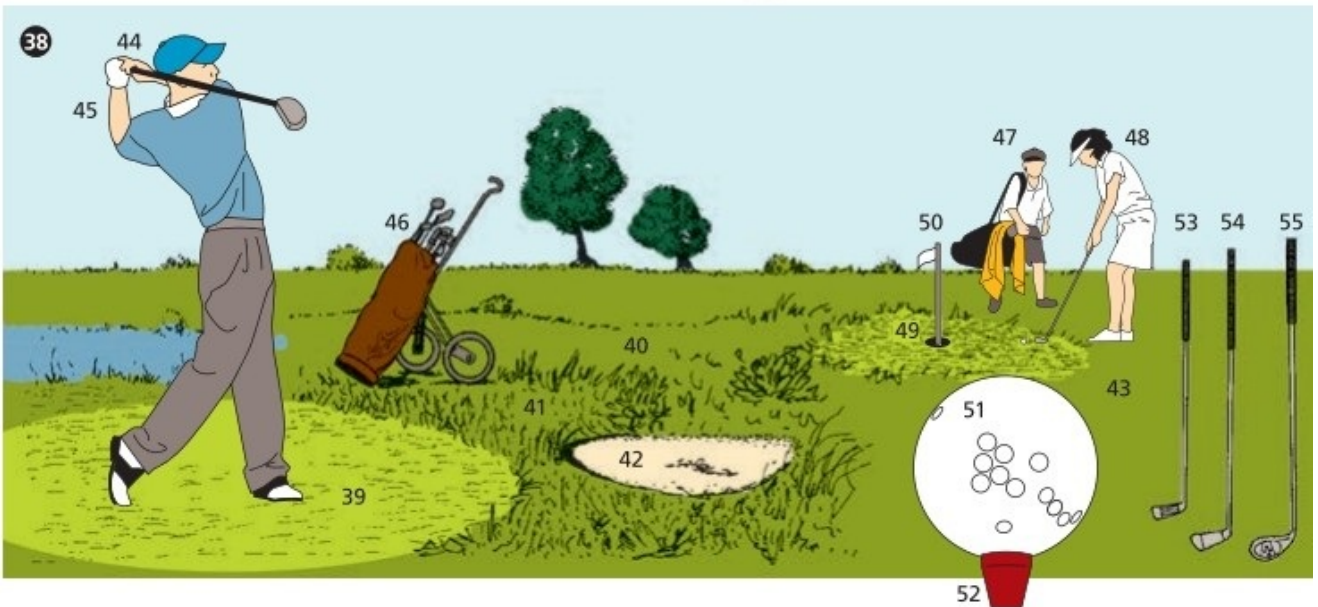
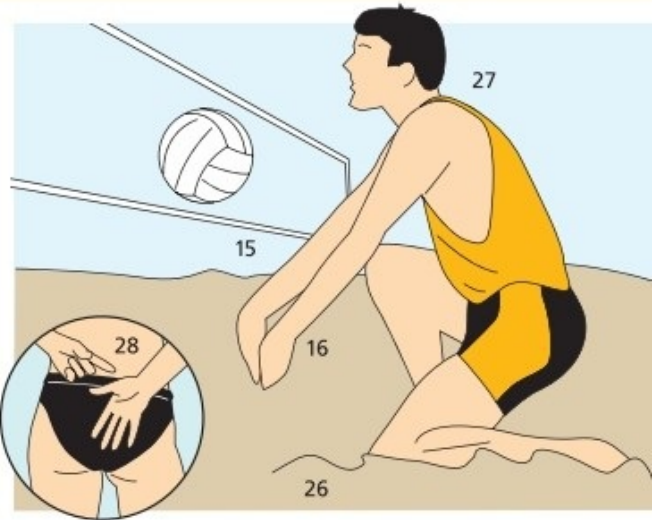
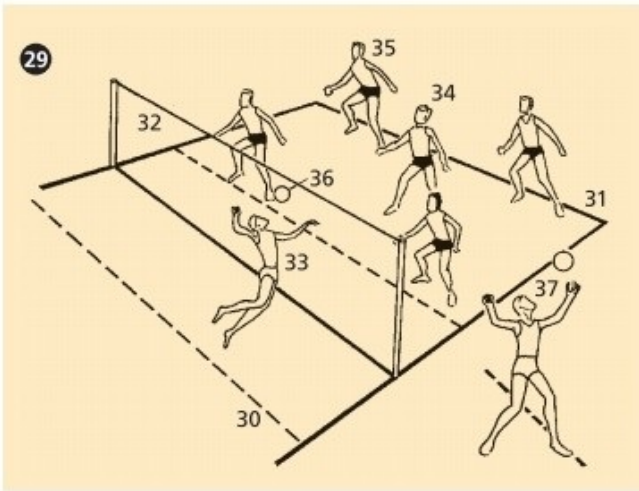
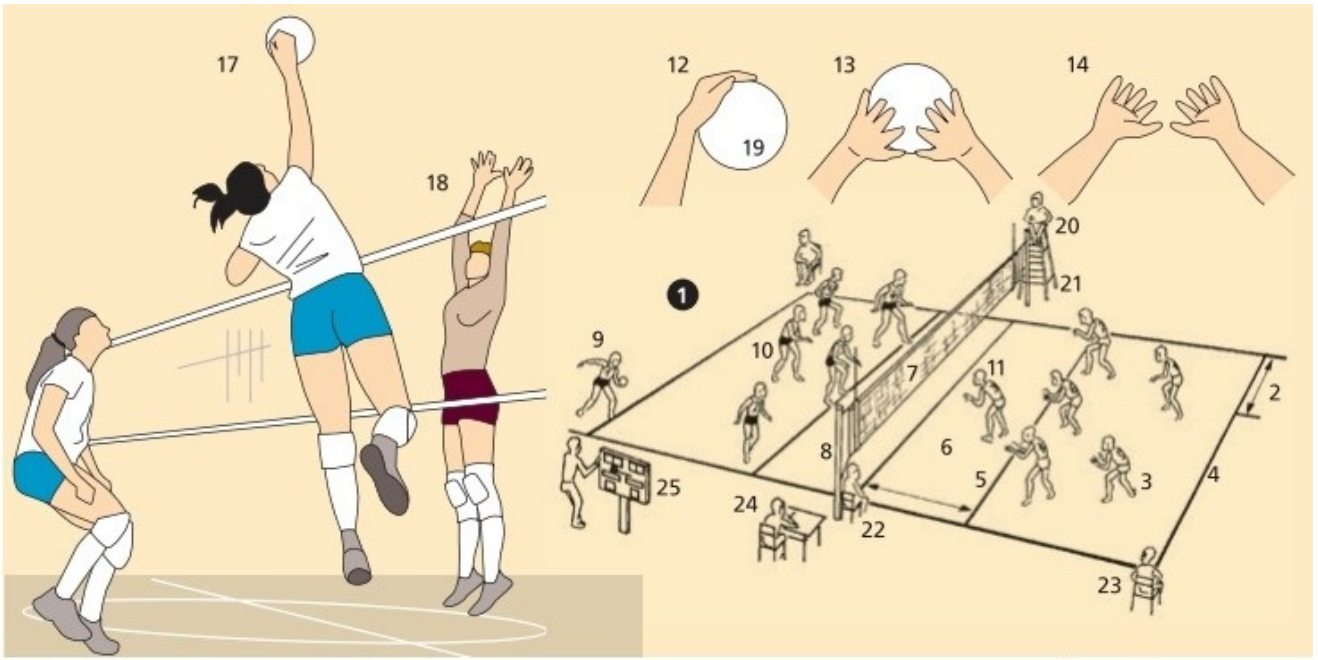



# Fechten

---

## 1–33 das Sportfechten

### 1–17 das Florettfechten

- 1 der Obmann
- 2 die Fechtbahn (die Piste, die Planche)
- 3 die Startlinie
- 4 die Mittellinie
- 5, 6 die Fechter  $m$  (Florettfechter) beim Freigefecht  $n$  (Assaut  $m$  od.  $n$ )
- 5 der Angreifer in der Ausfallstellung  $f$  (im Ausfall  $m$ )
- 6 der Angegriffene in der Parade  $f$  (Abwehr  $f$ , Deckung  $f$ )
- 7 der gerade Stoß (der Coup droit, die Botta dritta), eine Fechtaktion  $f$
- 8 die Terzparade (*ähnl.* die Sixtparade)
- 9 die Gefechtslinie
- 10 der Fechtabstand (die Mensur; *Arten:* weite, mittlere, enge Mensur)
- 11 das Florett, eine Stoßwaffe  $f$
- 12 der Fechthandschuh
- 13 die Fechtmaske
- 14 der Halsschutz an der Fechtmaske  $f$
- 15 die Metallweste
- 16 die Fechtjacke
- 17 die absatzlosen Fechtschuhe  $m$
- 18 die Grundstellung zum Fechtergruß  $m$  und zur Fechtstellung  $f$

### 19–24 das Säbelfechten

- 19 der Säbelfechter
- 20 der Säbel, eine Hieb- und Stoßwaffe  $f$
- 21 der Säbelhandschuh

- 22 die Säbelmaske
- 23 der Kopfhieb
- 24 die Quintparade

### **25–32 das Degenfechten mit elektrischer Trefferanzeige *f***

- 25 der Degenfechter
- 26 der Elektrodegen
- 27 die Degenspitze
- 28 die optische Trefferanzeige
- 29 die Laufrolle (Kabelrolle)
- 30 die Anzeigelampe
- 31 das Rollenkabel
- 32 das Anzeigegerät (der Meldeapparat)
- 33 die Auslage (die Fechterstellung)

### **34–46 die Fechtwaffen *f***

- 34 der leichte Säbel (Sportsäbel), eine Hieb- und Stoßwaffe *f*
- 35 die Glocke
- 36 der Degen, eine Stoßwaffe *f*
- 37 die Glocke
- 38 das französische Florett, eine Stoßwaffe *f*
- 39 der Pistolengriff
- 40 das italienische Florett
- 41 der Florettknauf
- 42 der Griff
- 43 die Parierstange
- 44 die Glocke
- 45 die Klinge
- 46 die Spitze

### **47 die Klingenbindungen *f***

- 48 die Quartbindung

- 49 die Terzbindung (*auch*: die Sixtbindung)
- 50 die Cerclebindung
- 51 die Sekondbindung (*auch*: die Oktavbindung)

**52–54 die gültigen Treffflächen  $f$**

- 52 der Rumpf beim Florettfechten  $n$
- 53 Kopf  $m$  und Oberkörper  $m$  beim Säbelfechten  $n$
- 54 der gesamte Körper beim Degenfechten  $n$

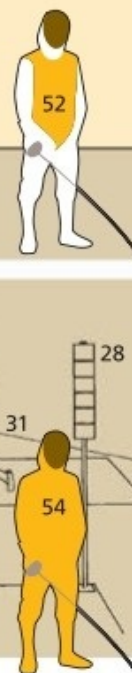
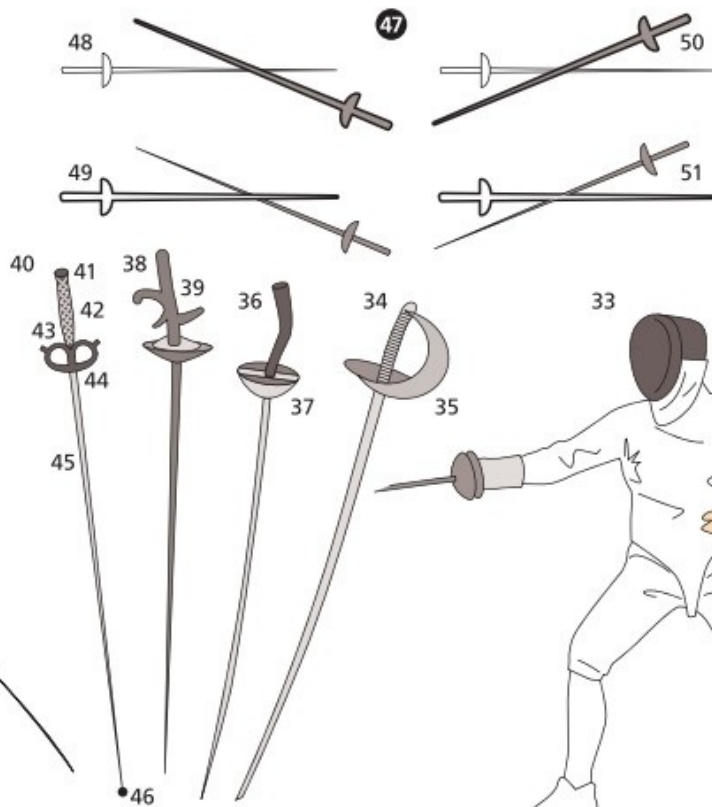
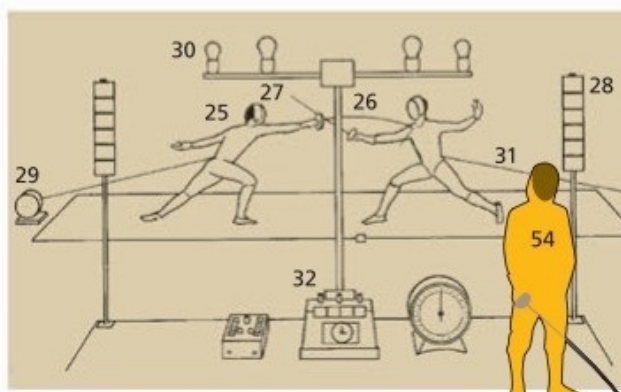
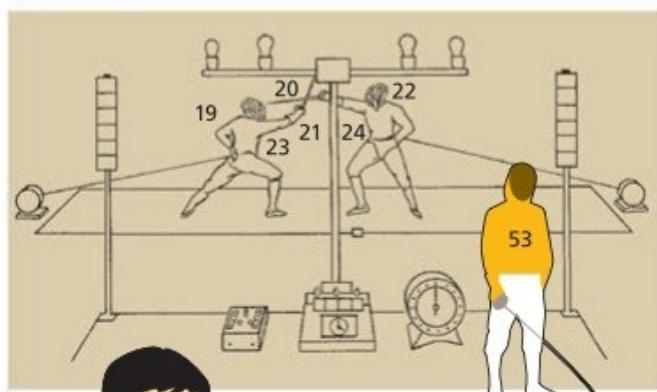
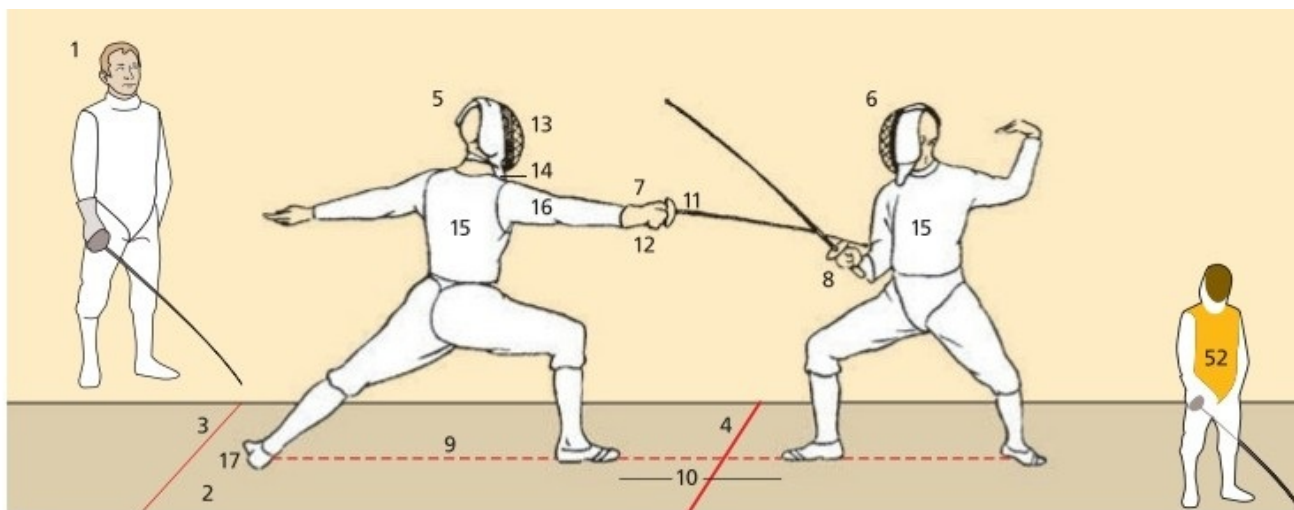

# Fitnessstudio

---

## 1 die Rezeption

### 2–7 das Bankdrücken

- 2 die Flachbank
- 3 die Langhantel
- 4 die Scheibengewichte  $n$
- 5 die Ablage
- 6 der Gewichthebergürtel
- 7 die griffsicheren Handschuhe  $m$
- 8 die Kurzhanteln  $f$
- 9 der Beinstrecker
- 10 der Beinbeuger
- 11 das Butterfly-Trainingsgerät
- 12 das Laufband
- 13 die digitale Anzeige zur Leistungskontrolle  $f$
- 14 das Rudergerät
- 15 der Rollstuhl
- 16 die Fußrasten  $f$
- 17 das Fahrradergometer
- 18 die Pulsuhr zur Herzfrequenzmessung  $f$
- 19 das Deuserband
- 20 der Crosstrainer
- 21 der Stepper
- 22 das Steppbrett
- 23 der Bauchmuskeltrainer, ein Abformer  $m$

## 24 der Multitrainer (25–28)

- 25 die Flachbank
- 26 die Hanteloption
- 27 der Butterflytrainer
- 28 die Stange zum Gewichtheben  $n$
- 29 die Fitnessbar
- 30 der Eiweißdrink
- 31 der Kraftriegel

**32–34 das Spinning<sup>o</sup>** (das Indoorcycling)

- 32 der Trainer (der Instruktor)
- 33 das Mikrofon
- 34 das Spinning<sup>o</sup>-Bike (das Indoorbike, das Indoorcycle)
- 35 der Gymnastikball

1

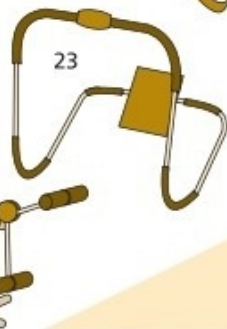
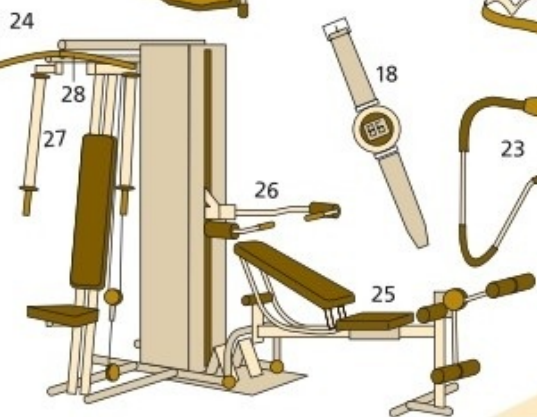
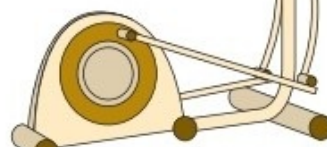
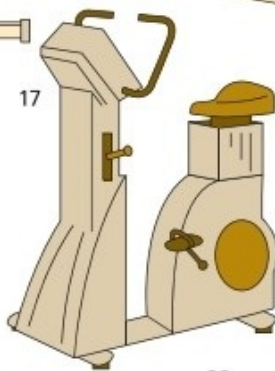
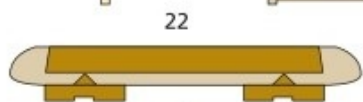
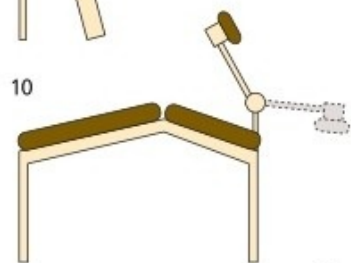
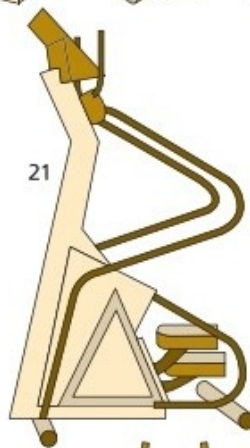
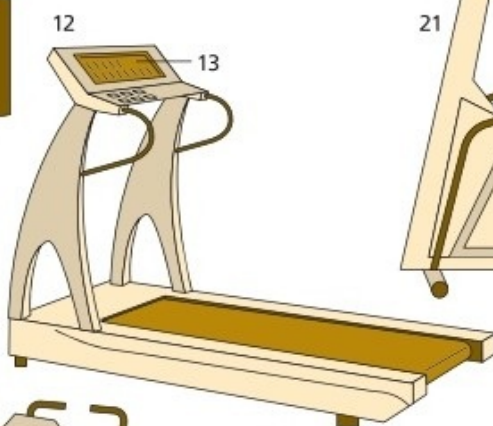
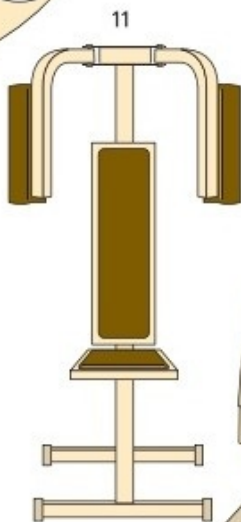
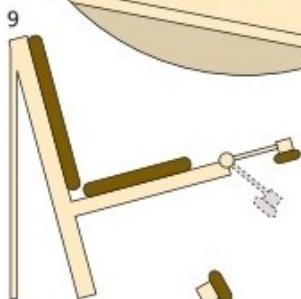
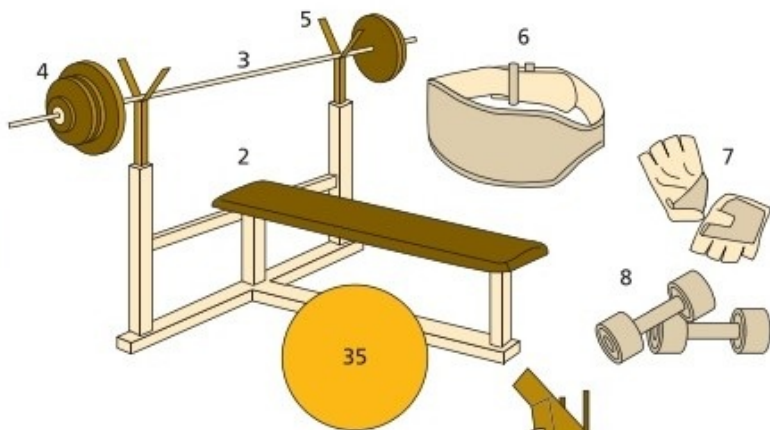

# Geräteturnen I

---

## **1–11 die Turngeräte $n$ im olympischen Turnen $n$ der Männer $m$**

- 1** das Sprungpferd, ein Langpferd  $n$  ohne Pauschen  $f$
- 2** der Barren
- 3** der Barrenholm
- 4** die Ringe
- 5** das Pauschenpferd, ein Seitpferd  $n$
- 6** die Pausche
- 7** das Reck (Spannreck)
- 8** die Reckstange
- 9** die Recksäule
- 10** die Verspannung
- 11** der Boden, eine  $12\ m \times 12\ m$  große Bodenfläche  $f$

## **12–21 Geräte $n$ und Hilfsgeräte $n$ des Schul- und Vereinsturnens $n$**

- 12** das Sprungbrett (Reutherbrett)
- 13** die Niedersprungmatte
- 14** die Bank
- 15** der Sprungkasten
- 16** der kleine Sprungkasten
- 17** der Bock
- 18** die Weichbodenmatte
- 19** das Klettertau
- 20** die Sprossenwand
- 21** die Gitterleiter

## **22–39 das Verhalten zum Gerät $n$ (die Haltungen $f$ , Positionen $f$ )**

- 22** der Seitstand vorlings



- 23 der Seitstand rücklings
- 24 der Querstand vorlings
- 25 der Querstand rücklings
- 26 der Außenseitstand vorlings
- 27 der Innenquerstand
- 28 der Stütz vorlings
- 29 der Stütz rücklings
- 30 der Grätschsitz
- 31 der Außenseitsitz
- 32 der Außenquersitz
- 33 der Streckhang vorlings
- 34 der Streckhang rücklings
- 35 der Beugehang
- 36 der Sturzhang
- 37 der Sturzhang gestreckt
- 38 der Streckstütz
- 39 der Beugestütz

#### **40–46 die Griffarten *f***

- 40 der Ristgriff am Reck *n*
- 41 der Kammgriff am Reck *n*
- 42 der Zwiegriff am Reck *n*
- 43 der Kreuzgriff am Reck *n*
- 44 der Ellgriff am Reck *n*
- 45 der lederne Reckriemen
- 46 der Ellgriff am Barren *m*
- 47 der Speichgriff am Barren *m*

#### **48–60 Geräteübungen *f***

- 48 der Hechtsprung am Sprungpferd *n*
- 49 das Übergrätschen am Barren *m*
- 50 der Seitspannhang (Kreuzhang) an den Ringen *m*

- 51 die Schere am Pauschenpferd  $n$
- 52 das Heben in den Handstand  $m$  am Boden  $m$
- 53 die Hangwaage vorlings an den Ringen  $m$

### **54–56 die Turnkleidung**

- 54 die Gymnastikschuhe  $m$
- 55 die lange Turnhose (Gymnastikhose)
- 56 das Turnhemd
- 57 die Bandage
- 58 das Schleudern (der Überschlag rückwärts) an den Ringen  $m$
- 59 die Riesenfelge vorlings rückwärts am Reck  $n$
- 60 der Unterschwing vorlings rückwärts am Reck  $n$

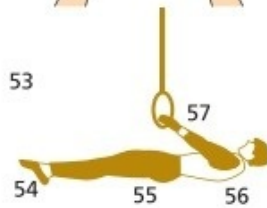
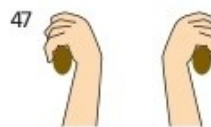
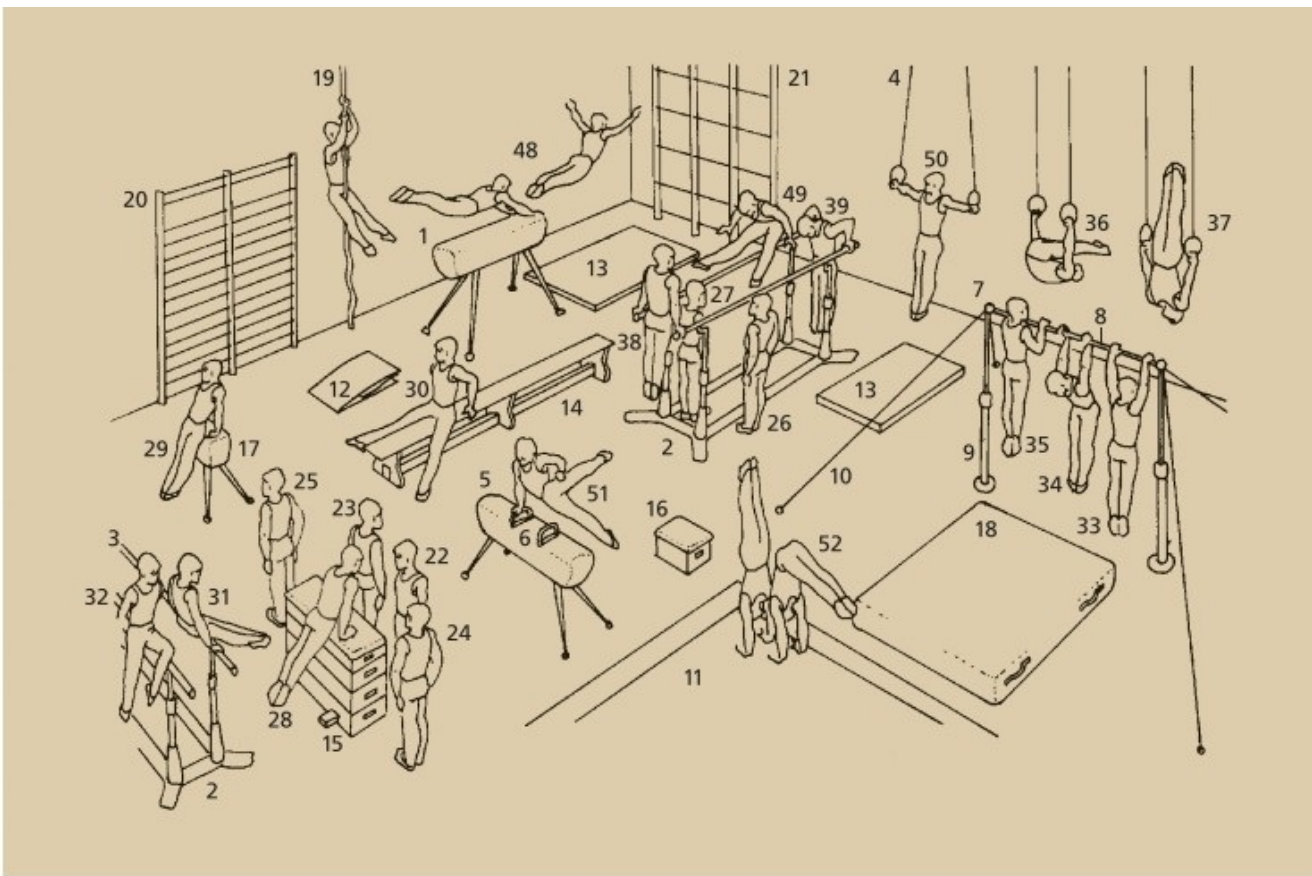

45

45

# Geräteturnen II

---

## **1–6 die Turngeräte $n$ im olympischen Turnen $n$ der Frauen $f$**

- 1 das Sprungpferd, ein Seitpferd ohne Pauschen  $f$
- 2 der Schwebebalken
- 3 der Stufenbarren (das Doppelreck, der Spannbarren)
- 4 der Barrenholm
- 5 die Verspannung
- 6 der Boden, eine  $m \times 12 m$  große Bodenfläche  $f$

## **7–14 Geräte $n$ und Hilfsgeräte $n$ des Schul- und Vereinsturnens $n$**

- 7 die Niedersprungmatte
- 8 das Sprungbrett (Reutherbrett)
- 9 der kleine Sprungkasten
- 10 das Trampolin
- 11 das Sprungtuch
- 12 der Rahmen
- 13 die Gummizüge  $m$
- 14 das Absprungtrampolin

## **15–32 Geräteübungen $f$**

- 15 der Salto rückwärts gehockt vom kleinen Sprungkasten  $m$
- 16 die Hilfestellung
- 17 der Salto rückwärts gestreckt am Trampolin  $n$
- 18 der Salto vorwärts gehockt vom Absprungtrampolin  $n$
- 19 die Rolle vorwärts am Boden  $m$
- 20 die Hechtrolle am Boden  $m$
- 21 das Rad (der Überschlag seitwärts) am Schwebebalken  $m$
- 22 der Handstandüberschlag vorwärts am Sprungpferd  $n$

- 23** der Bogengang rückwärts am Boden *m*
- 24** der Flickflack (der Handstandüberschlag rückwärts) am Boden *m*
- 25** der Schmetterling (der freie Überschlag vorwärts) am Boden *m*
- 26** der Schrittüberschlag vorwärts am Boden *m*
- 27** die Kopfkippe (der Kopfüberschlag) am Boden *m*
- 28** die Schwebekippe am Stufenbarren *m*
- 29** die freie Felge am Stufenbarren *m*
- 30** die Wende am Sprungpferd *n*
- 31** die Flanke am Sprungpferd *n*
- 32** die Kehre am Sprungpferd *n*
- 33** die Kreisflanke am Pauschenpferd *n*
- 34** der Hechtsprung am Sprungpferd *n*
- 35** die Schwungstemme rückwärts am Barren *m*
- 36** die Oberarmkippe am Barren *m*

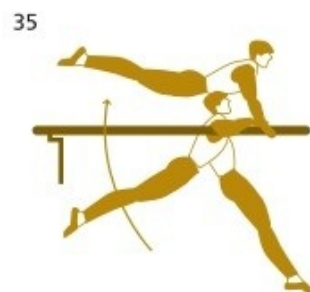
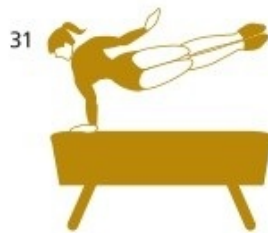
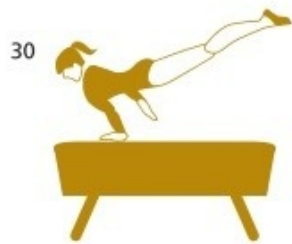
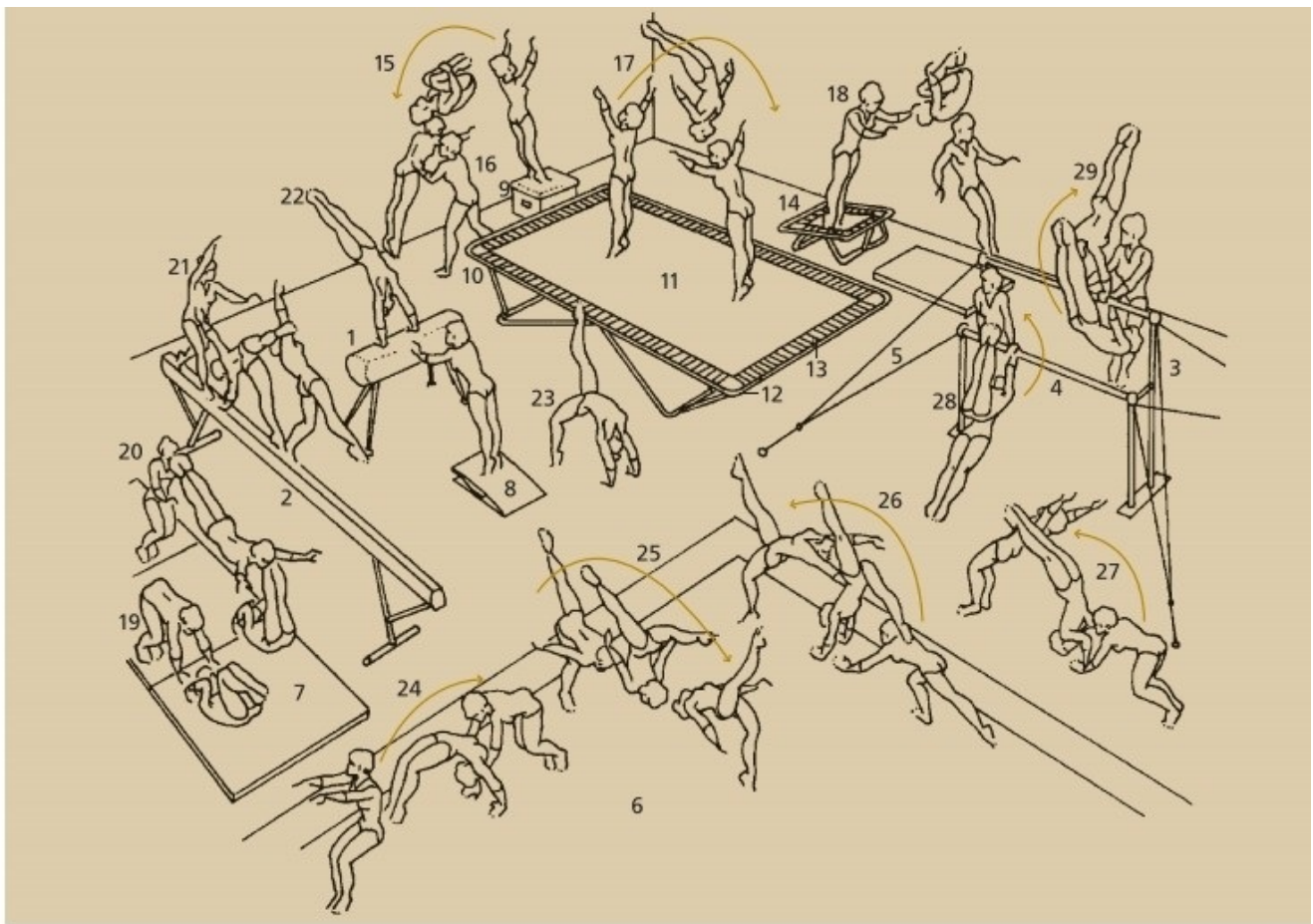

# Ballett und rhythmische Sportgymnastik

---

## **1–6 die Positionen der Füße *m***

- 1 die erste Position
- 2 die zweite Position
- 3 die dritte Position
- 4 die offene vierte Position
- 5 die gekreuzte vierte Position
- 6 die fünfte Position

## **7–12 die Positionen *f* der Arme *m* (die Armhaltungen *f*)**

- 7 die erste Position
- 8 die zweite Position
- 9 die dritte Position
- 10 die vierte Position
- 11 die fünfte Position
- 12 die Position bras bas
- 13 das Dégagé à la quatrième devant
- 14 das Dégagé à la quatrième derrière
- 15 das Effacé
- 16 das Sur le cou-de-pied
- 17 das Ekarté
- 18 das Croisé
- 19 die Attitüde
- 20 die Arabeske
- 21 die ganze Spitze
- 22 der *od.* das Spagat
- 23 die Kapriole
- 24 der Entrechat

- 25 die Préparation zur Pirouette *f*
- 26 die Pirouette
- 27 das Corps de Ballet (die Ballettgruppe)
- 28 die Balletttänzerin (die Balletteuse)
- 29 die Ballettstange (Stange)

### **30, 31 der Pas de deux**

- 30 die Primaballerina (die erste Solotänzerin, die erste Solistin *f*)
- 31 der erste Solotänzer (der erste Solist *m*)
- 32 das Tutu
- 33 der Ballettschuh (Spitzenschuh)
- 34 der Ballerinenrock

### **35–52 die rhythmische Sportgymnastik und die Handgeräte *n***

#### **35–37 der Reifen**

- 35 das Springen mit Durchschlag *m*
- 36 der Gymnastikreifen
- 37 das Handumkreisen

#### **38–40 das Band**

- 38 die Schlange
- 39 das Gymnastikband
- 40 die Spirale

#### **41, 42 die Turnkleidung (Gymnastikkleidung)**

- 41 der Turnanzug (Gymnastikanzug)
- 42 die Gymnastikschuhe *m*

#### **43–45 die Keulen *f***



**43** das Handkreisen mit zwei Keulen *f*

**44** die Gymnastikkeule

**45** das Schwingen

**46–48** das Seil

**46** der Durchschlag

**47** das Sprungseil

**48** der Kreuzdurchschlag

**49–52** der Ball

**49** der Gymnastikball

**50** der Bogenwurf

**51** der Hochwurf

**52** das Prellen

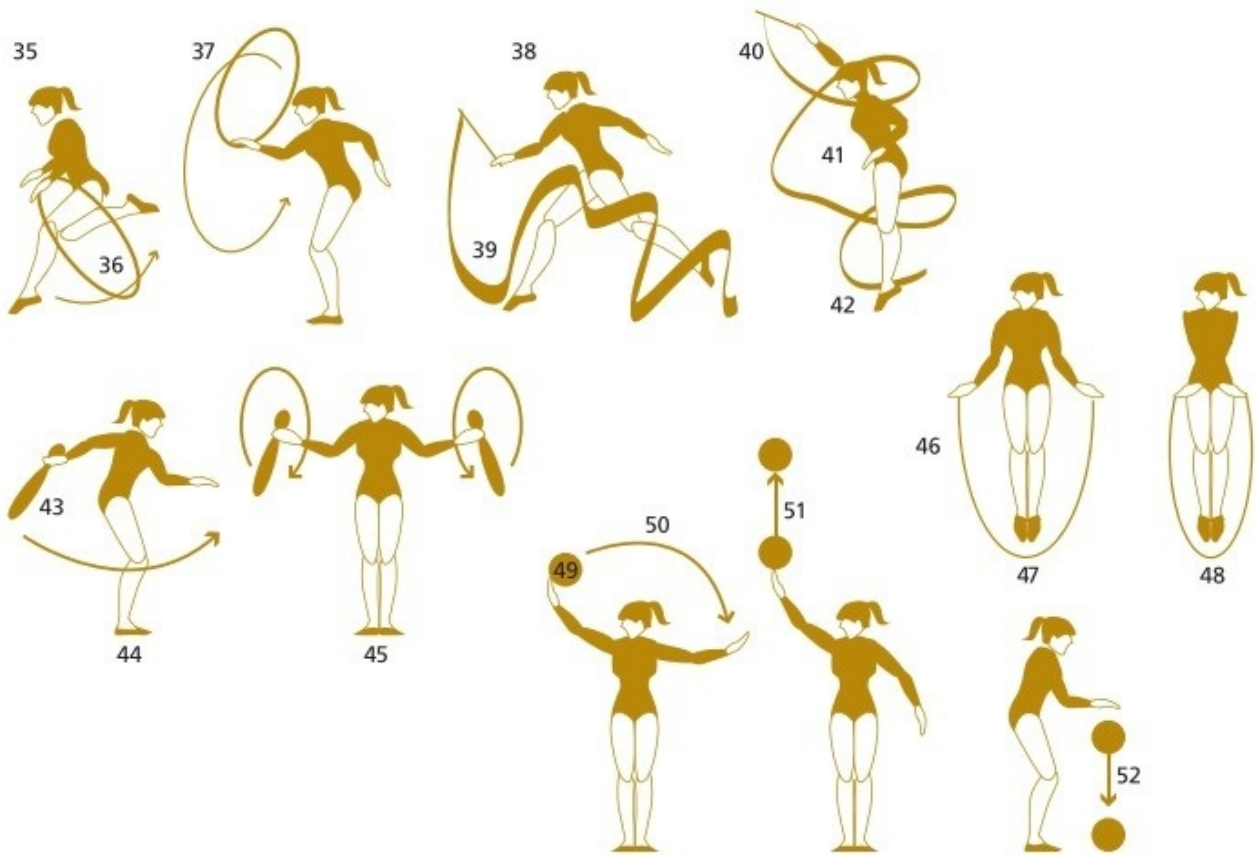
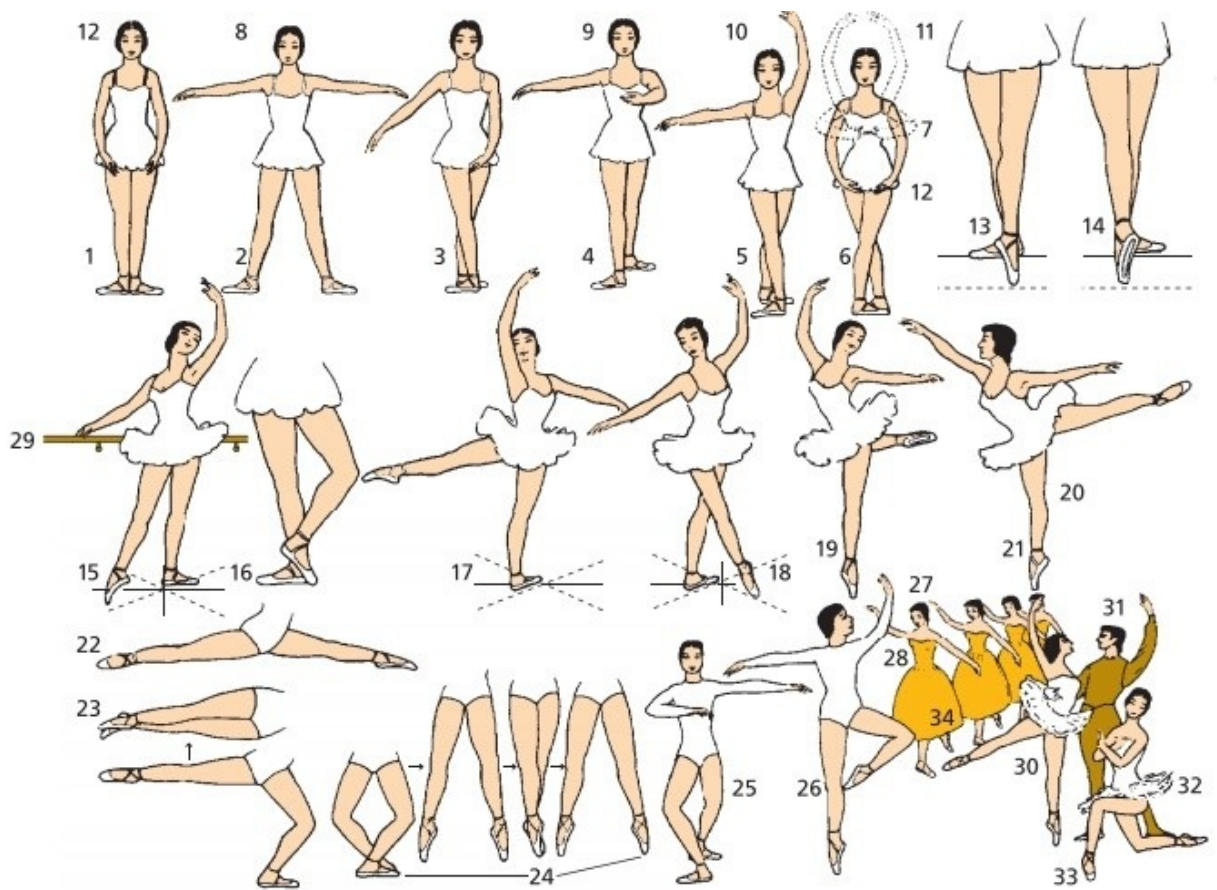

# Gymnastik

---

- 1 die Grundstellung
- 2 die Laufstellung
- 3 die Seitgrätschstellung
- 4 die Quergrätschstellung
- 5 der Ballenstand
- 6 der Hockstand
- 7 der Kniestand
- 8 der Fersensitz
- 9 der Hocksitz
- 10 der Strecksitz
- 11 der Schneidersitz
- 12 der Hürdensitz
- 13 der Spitzwinkelsitz
- 14 der Seitspagat
- 15 der Querspagat
- 16 der Winkelstütz
- 17 der Spitzwinkelstütz
- 18 der Grätschwinkelstütz
- 19 die Brücke
- 20 die Bank (der Knieliegestütz)
- 21 der Liegestütz vorlings
- 22 der Liegestütz rücklings
- 23 der Hockliegestütz
- 24 der Winkelliegestütz
- 25 der Liegestütz seitlings
- 26 der Unterarmstand
- 27 der Handstand
- 28 der Kopfstand

- 29 die Kerze (der Nackenstand)
- 30 die Waage vorlings
- 31 die Waage rücklings
- 32 die Rumpfbeuge seitwärts
- 33 die Rumpfbeuge vorwärts
- 34 die Rumpfbeuge rückwärts
- 35 der Strecksprung
- 36 der Hocksprung
- 37 der Grätschsprung
- 38 der Winkelsprung
- 39 der Schersprung
- 40 der Rehsprung
- 41 der Laufschrift
- 42 der Ausfallschrift
- 43 der Nachstellschrift
- 44 die Rückenlage
- 45 die Bauchlage
- 46 die Seitlage (Flankenlage)
- 47 die Tiefhalte der Arme *m*
- 48 die Seithalte der Arme *m*
- 49 die Hochhalte der Armem
- 50 die Vorhalte der Arme *m*
- 51 die Rückhalte der Arme *m*
- 52 die Nackenhalte der Arme *m*

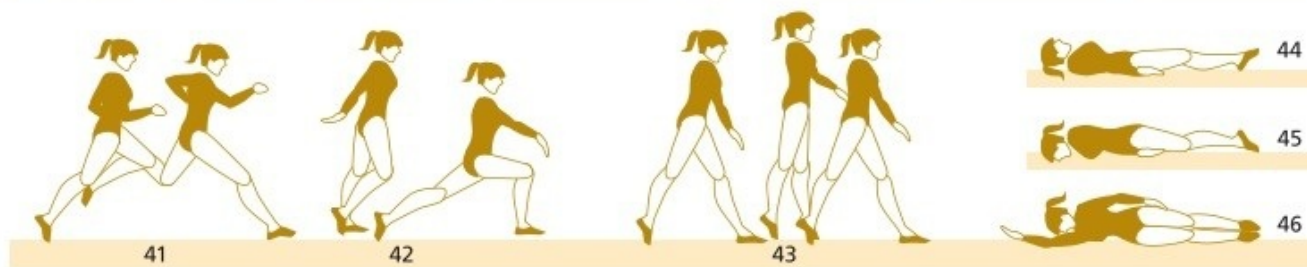
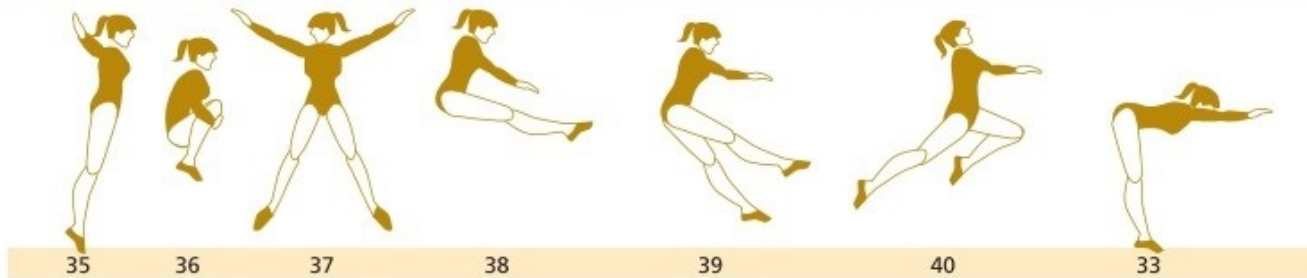
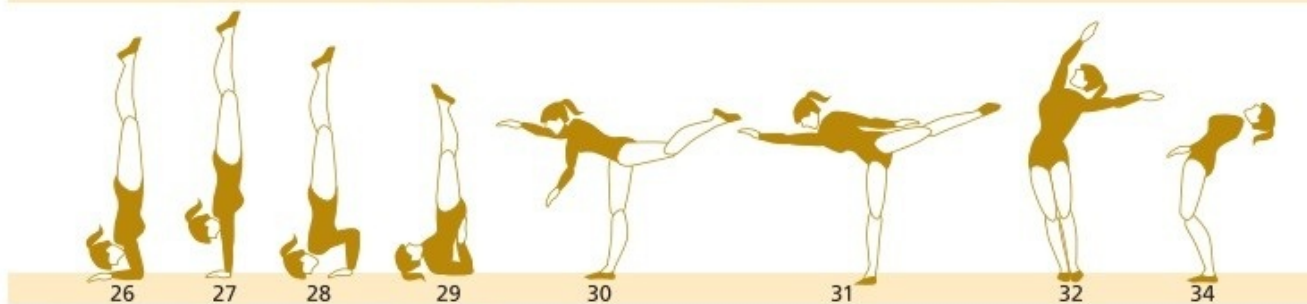
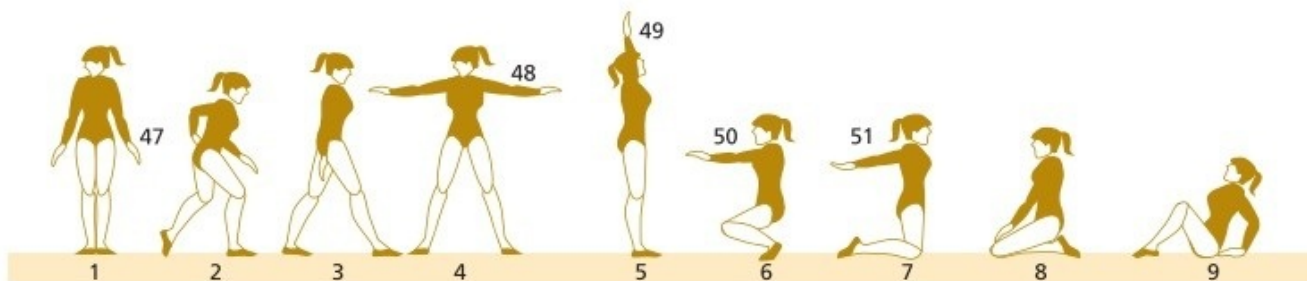

# Leichtathletik

---

## 1–8 das Laufen

### 1–6 der Start

- 1 der Startblock
- 2 die verstellbare Fußstütze
- 3 der Startplatz
- 4 der Tiefstart
- 5 der Läufer; *Arten:* der Sprinter (der Kurzstreckenläufer), der Mittelstreckenläufer (der Mittelstreckler), der Langstreckenläufer (der Langstreckler)
- 6 die Laufbahn, eine Kunststoff- oder Aschenbahn

### 7, 8 der Hürdenlauf

- 7 das Überlaufen
- 8 die Hürde

### 9–27 der Hochsprung

- 9 der Fosburyflop (Flop)
- 10 der Hochspringer
- 11 die Drehung um die Körperquerachse
- 12 die Schulterlandung
- 13 der Sprungständer
- 14 die Sprunglatte (Latte)
- 15 der Parallelrückenrollsprung
- 16 der Rückenrollsprung

- 17 der Rollsprung
- 18 die Rolltechnik
- 19 die Landung
- 20 die Höhenmarkierung
- 21 die Scher-Kehr-Technik
- 22 der Schersprung
- 23 der Straddle (der Wälzsprung)
- 24 die Wälztechnik
- 25 die Sechsuhrstellung
- 26 der Absprung
- 27 das Schwungbein

### **28–36 der Stabhochsprung**

- 28 der Sprungstab (Stabhochsprungstab)
- 29 der Stabhochspringer in der Aufschwungphase  $f$
- 30 die Schwungtechnik (das Fly-away)
- 31 das Überqueren der Latte  $f$
- 32 die Stabhochsprunganlage
- 33 der Sprungständer
- 34 die Sprunglatte
- 35 der Einstichkasten
- 36 der Sprunghügel (das Sprungkissen)

### **37–41 der Weitsprung**

- 37 der Absprung
- 38 der Absprungbalken
- 39 die Sprunggrube
- 40 die Laufsprungtechnik
- 41 die Hangtechnik

### **42–47 der Hammerwurf**

- 42 der Hammer

- 43 der Hammerkopf
- 44 der Verbindungsdraht
- 45 der Hammergriff
- 46 die Hammergriffhaltung
- 47 der Hammerwurfhandschuh

### **48, 49 das Kugelstoßen**

- 48 die Kugel
- 49 die O'Brien-Technik

### **50–53 der Speerwurf**

- 50 der Daumenzeigefingergriff
- 51 der Daumenmittelfingergriff
- 52 der Zangengriff
- 53 die Wicklung
- 54 die Drehstoßtechnik [beim Kugelstoßen]



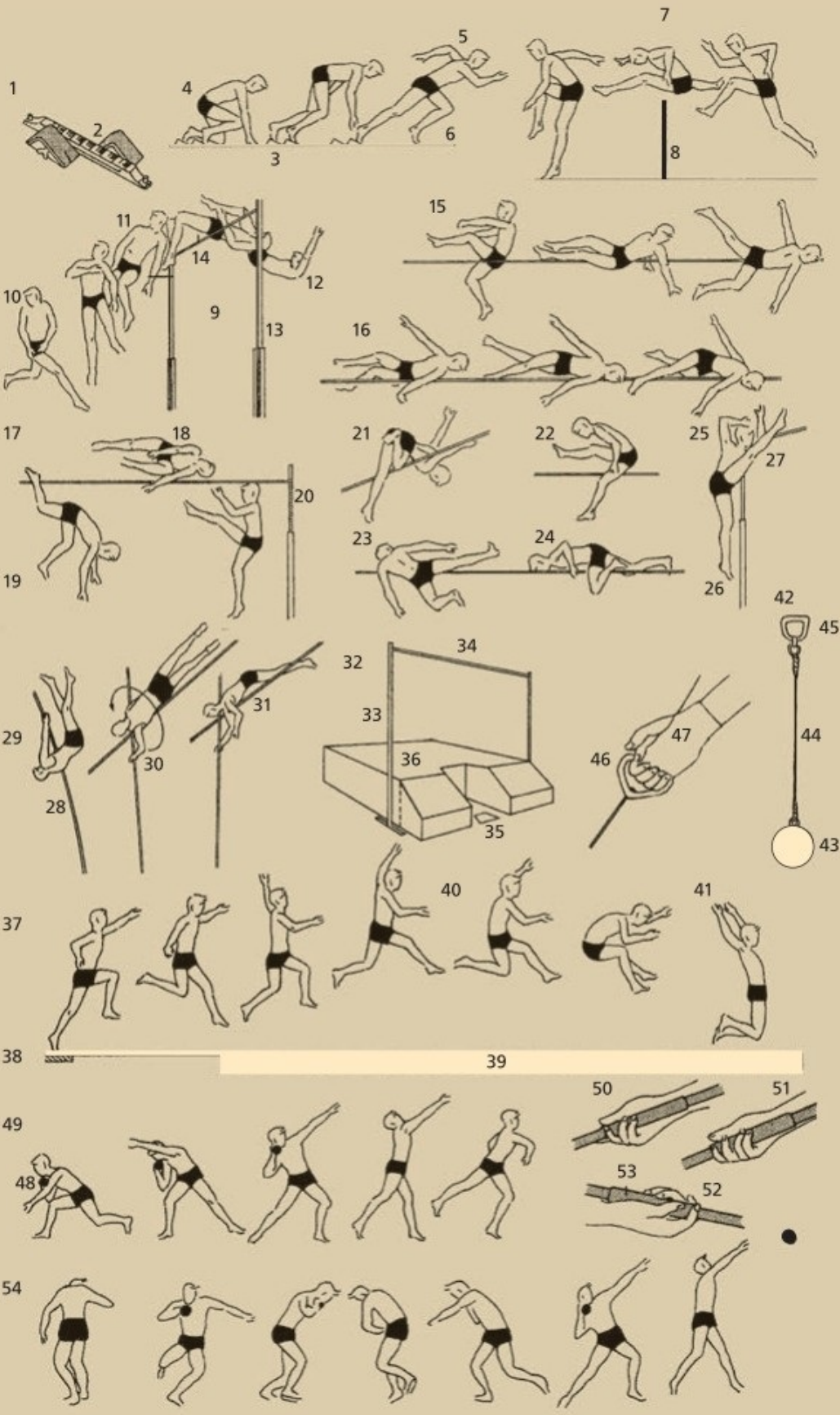

# Schwerathletik

---

## **1–5 das Gewichtheben**

- 1 die Hocke beim Reißen  $n$
- 2 der Gewichtheber
- 3 die Scheibenhantel
- 4 das Stoßen mit Ausfallschritt  $m$
- 5 die fixierte Last

## **6–12 das Ringen (der Ringkampf)**

### **6–9 der griechisch-römische Ringkampf**

- 6 der Standkampf
- 7 der Ringer (der Ringkämpfer)
- 8 der Bodenkampf (*hier: der Ansatz zum Aufreißen  $n$* )
- 9 die Brücke

### **10–12 das Freistilringen**

- 10 der seitliche Armhebel mit Einsteigen  $n$
- 11 der Beinsteller
- 12 die Ringmatte (Matte)

### **13–17 das Judo (ähnl.: das Ju-Jutsu)**

- 13 das Gleichgewichtsbrechen nach rechts vorn
- 14 der Judoka
- 15 der farbige Gürtel (der Obi) als Abzeichen  $n$  für den Leistungsgrad  $m$   
[hier: der schwarze Gürtel (Meistergürtel für den 1.–5. Dan  $m$ )]
- 16 der Mattenrichter, ein Kampfrichter

17 der Judowurf

**18, 19 das Karate**

18 der Karateka

19 der Seitfußstoß, eine Fußtechnik *f*

**20–50 das Boxen** (der Boxkampf, Faustkampf, das Boxmatch)

**20–24 die Trainingsgeräte** *n*

20 der Doppelendball

21 der Sandsack

22 der Punktball

23 die Maisbirne (Boxbirne)

24 der Punchingball (Plattformball)

25 der Boxer [*hier*: der Berufsboxer (Profiboxer; kämpft ohne Trikot *n*);  
*ähnl.*: der Amateurboxer (kämpft mit Trikot *n*)]

26 der Boxhandschuh

27 der Sparringspartner (Trainingspartner)

28 der gerade Stoß (die Gerade)

29 das Abducken mit Seitneigen *n*

30 der Kopfschutz

31 der Nahkampf [*hier*: der Clinch]

32 der Haken (Aufwärtshaken)

33 der Kopfhaken (Seitwärtshaken)

34 der Tiefschlag, ein verbotener Schlag *m*

**35–50 die Boxveranstaltung** (das Boxmatch)

35 der Boxring (Ring, Kampfiring)

36 die Seile *n*

37 die Seilverspannung

38 die neutrale Ecke

- 39** der Sieger
- 40** der durch Niederschlag *m* (Knock-out *m*, K. o.) Besiegte (der k. o. geschlagene Gegner *m*)
- 41** der Ringrichter
- 42** das Auszählen
- 43** der Punktrichter
- 44** der Coach (der Trainer)
- 45** der Boxmanager (der Veranstalter)
- 46** der Gong
- 47** der Zeitnehmer
- 48** der Protokollführer
- 49** der Pressefotograf
- 50** der Sportreporter



# Bergsport

---

## **1–61 das Bergsteigen** (das Bergwandern, die Hochtouristik)

- 1** die Hütte (Alpenvereinshütte, Schutzhütte, Berghütte, ein Unterkunftshaus im Gebirge *n*)

## **2–18 das Klettern** (das Felsgehen, das Klettern im Fels *m*)

- 2** die Wand (Felswand, die Steilstufe)
- 3** der Riss (*Arten:* Längsriss, Querriss, Diagonalariss)
- 4** das Band (*Arten:* Felsband, Grasband, Geröllband, Schneeband, Eisband)
- 5** der Bergsteiger (der Kletterer, der Felsgeher, der Alpinist, der Hochtourist)
- 6** die Kletterjacke
- 7** die Bundhose (Kletterhose)
- 8** der Kamin
- 9** der Felskopf
- 10** die Selbstsicherung
- 11** die Seilschlinge (Schlinge)
- 12** das Bergseil (Seil)
- 13** die Leiste
- 14** **der Freeclimber** (der Freikletterer)
- 15** der Magnesiumbeutel
- 16** die Sicherungsschlinge
- 17** der Karabiner (der Karabinerhaken)
- 18** das Sicherungsseil

## **19–24 das Eisgehen** (das Klettern im Eis *n*)

- 19** die Eiswand (der Firnhang)

- 20 der Eisgeher
- 21 der Pickel
- 22 die Stufe (der Tritt im Eis *n*)
- 23 die Gletscherbrille (Schneebrille)
- 24 der Hochtourenanorak mit Kapuze *f*
- 25 die Wechte (Schneewechte, Firnwechte)
- 26 der Grat (Eisgrat, Firngrat)
- 27 der Gletscher
- 28 die Gletscherspalte
- 29 die Schneebrücke (Firnbrücke)

### **30–32 die Seilschaft**

- 30 der Seilerste
- 31 der Seilzweite
- 32 der Seildritte als Schlussmann *m*

### **33–35 das Abseilen**

- 33 die Abseilschlinge
- 34 der Karabinersitz
- 35 der Dülfersitz

### **36–61 die Bergsteigerausrüstung** (alpine Ausrüstung, hochalpine Ausrüstung, Kletterausrüstung, Eistourenausrüstung)

- 36 der Pickel
- 37 der Handriemen
- 38 die Haue
- 39 die Schaufel
- 40 das Karabinerloch
- 41 das Eisbeil
- 42 der Eishammer, ein Kombihammer für Eis *n* und Fels *m*
- 43 der Universalkletterhaken
- 44 der Abseilhaken (Ringhaken)

- 45 die Eisschraube
- 46 die Eisspirale
- 47 der Karabiner (der Karabinerhaken)
- 48 die Schraubsicherung

**49 der Kletterschuh**

- 50 die Profilsohle
- 51 die aufgeraute Hartgummikante
- 52 das Steigeisen (hier: der Zehnzacker)
- 53 das ZwölfzackerSteigeisen mit Frontalzacken *f*
- 54 der Zackenschutz
- 55 die Steigeisenriemen
- 56 die Kabelbindung des Steigeisens *n*
- 57 der Steinschlaghelm
- 58 die Stirnlampe
- 59 die Schneegamasche
- 60 der Klettergürtel
- 61 der Sitzgurt



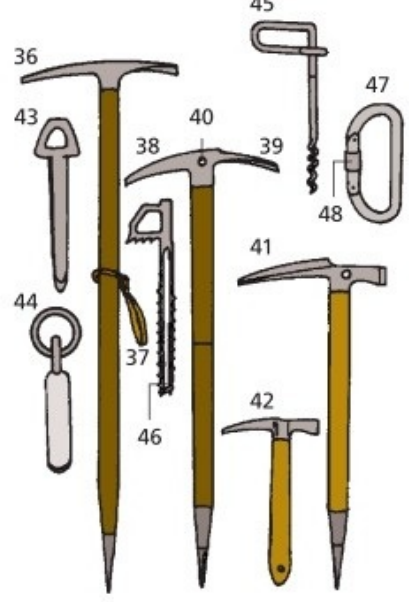
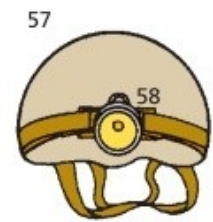
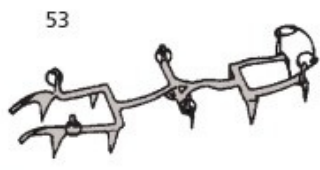
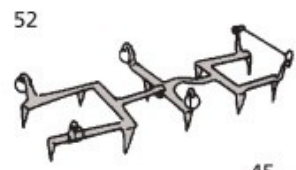
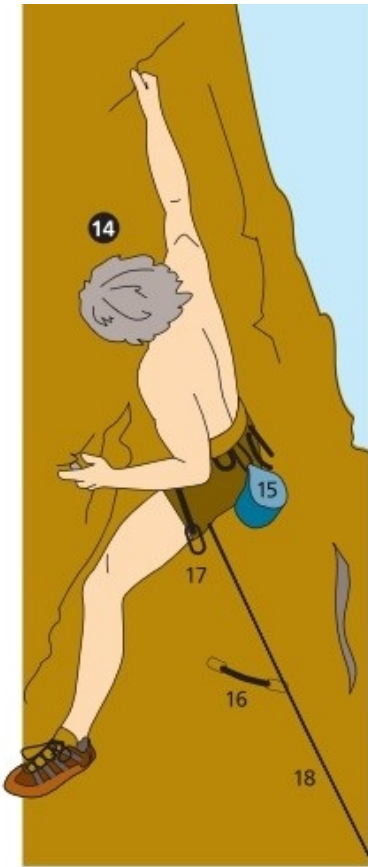

# Wintersport I (Skisport)

---

## **1–52 der alpine Skisport** (der Skilauf, das Skilaufen, das Skifahren)

- 1 der Kompaktski
- 2 die Sicherheitsbindung, eine Skibindung
- 3 der Skistock
- 4 der Stockgriff
- 5 die Handschlaufe
- 6 der Stockteller
- 7 der Carvingski
- 8 der einteilige Skianzug (Skioverall *m*)
- 9 die Skimütze
- 10 die Skibrille
- 11 der Skischuh (der Skistiefel)
- 12 der Skihelm

## **13–16 Skiwachsutensilien***pl*

- 13 das Skiwachs
- 14 der Wachsbugler, eine Lötlampe *f*
- 15 der Wachskorken
- 16 das Wachskratzeisen
- 17 der Rennstock
- 18 das Aufsteigen im Grätenschritt *m*
- 19 das Aufsteigen im Treppenschritt *m*
- 20 die Hüfttasche

## **21 der Torlauf**

- 22 der Rennanzug
- 23 die Kippstange

**24 der Abfahrtslauf**

25 die Abfahrtshocke (Eihocke)

26 der Abfahrtsski

**27 der Sandwichski, ein Skiaufbau *m***

28 der Deckel aus schlagfesten Polymeren *pl.*

29 der Obergurt aus Metall *n* oder Kunststoff *m*

30 der Skikern aus Hartschaumstoff *m* oder Holz *n*

31 der Untergurt aus Metall *n* oder Kunststoff *m*

32 die Einlagen *f*

33 die Stahlkanten *f*

34 der Skibelag aus glasfaserverstärktem Kunststoff *m*

**35–37 die Bindungselemente *n* (die Skibindung)**

35 die Fersenautomatik

36 der Backen

37 der Skistopper

**38–44 Skilifte *m***

**38 der Doppelsessellift**

39 der Sicherheitsbügel mit Fußstütze *f*

**40 der Schlepplift**

41 die Schleppspur

42 der Schleppbügel

43 der Seilrollautomat

44 das Schleppseil

- 45 der Slalomlauf**
- 46 das offene Tor
- 47 das blinde vertikale Tor
- 48 das offene vertikale Tor
- 49 das schräge Doppeltor
- 50 die Haarnadel
- 51 das versetzte vertikale Doppeltor
- 52 der Korridor

### **53–65 der nordische Skisport**

- 53 der Langlauf**
  - 54 der Langlaufski
  - 55 die Langlaufbindung
  - 56 der Langlaufschuh
  - 57 der Rennoverall
  - 58 der Langlaufstock
  - 59 die Loipe
  - 60 die Loipenmarkierung mit Markierungsfähnchen  $n$
- 
- 61 das Skispringen** (der Skisprung)
  - 62 die Flughaltung
  - 63 der Sprungski
  - 64 die Kabelbindung
  - 65 der Sprungstiefel

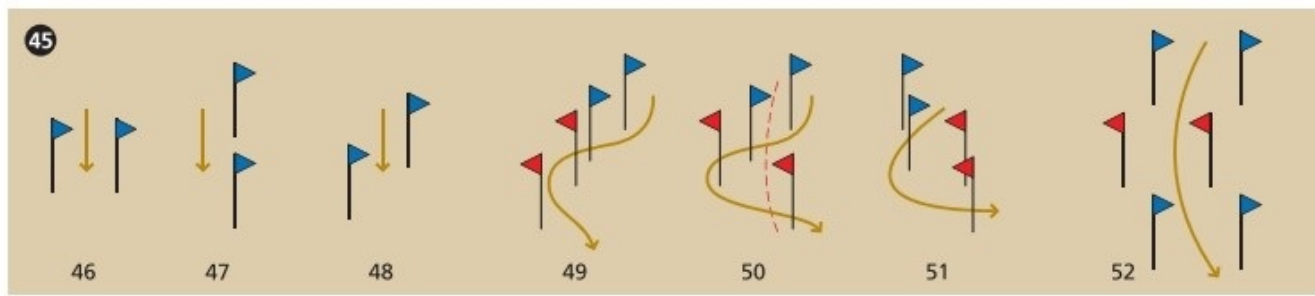
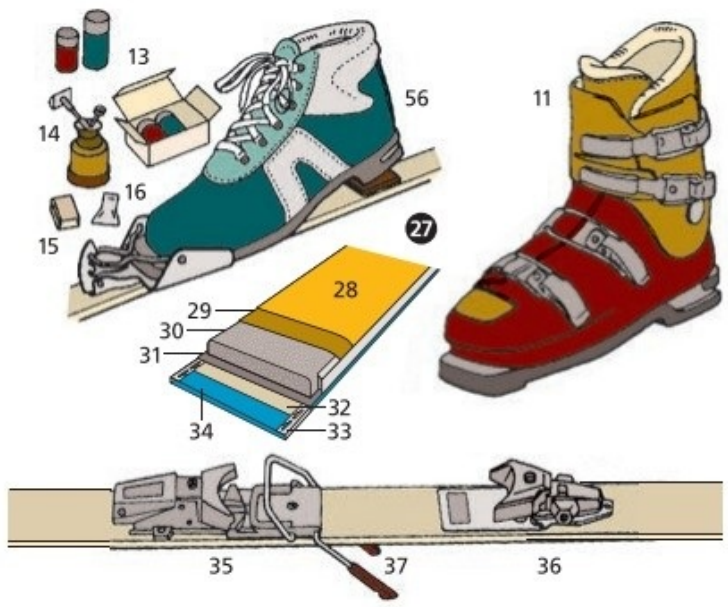

# Wintersport II (Eissport)

---

## 1–17 das Eislaufen (Schlittschuhlaufen, der Eislauf)

### 1–15 das Eiskunstlaufen

- 1 die Eisläuferin (Schlittschuhläuferin, eine Einzelläuferin *f*)
- 2 das Standbein
- 3 das Spielbein
- 4 der Spreizsprung
- 5 die Sitzpirouette
- 6 die Bielmannpirouette, eine Standpirouette

### 7–9 der Paarlauf

- 7 der Paarläufer und die Paarläuferin
- 8 die Hebefigur
- 9 die Todesspirale
- 10 der Eislaufstiefel, ein Schlittschuh *m*
- 11 der Kufenschoner
- 12 die Kufe [Querschnitt]
- 13 die Kante
- 14 der Hohlschliff

### 15–17 der Eisschnelllauf

- 15 der Eisschnellläufer
- 16 der Klappschlittschuh
- 17 die glatt geschliffene Kufe des Eisschnelllaufschuhs *m*

### 18–27 das Eishockey

- 18 der Eishockeyspieler
- 19 der Eishockeystock (der Eishockeyschläger)
- 20 der Schlägerschaft
- 21 das Schlägerblatt
- 22 der Kopfschutz
- 23 der Eishockeyschuh (der Eishockeystiefel)
- 24 der Puck (die Eishockeyscheibe, eine Hartgummischeibe *f*)
- 25 der Torwart (der Tormann)
- 26 der Schienbeinschutz
- 27 das Tor

### **28–30 das Eisstockschießen** (Eisschießen)

- 28 der Eisstockschütze
- 29 der Eisstock
- 30 die Daube

### **31–34 das Curling**

- 31 der Curlingspieler
- 32 der Curlingstein
- 33 der Curlingbesen
- 34 das Haus, die Zielfläche beim Curling *n*

### **35–37 das Eissegeln**

- 35 die Eisjacht (das Eissegelboot), ein segelbootartiger Schlitten *m*
- 36 die Kufe
- 37 der Ausleger





## Wintersport III

---

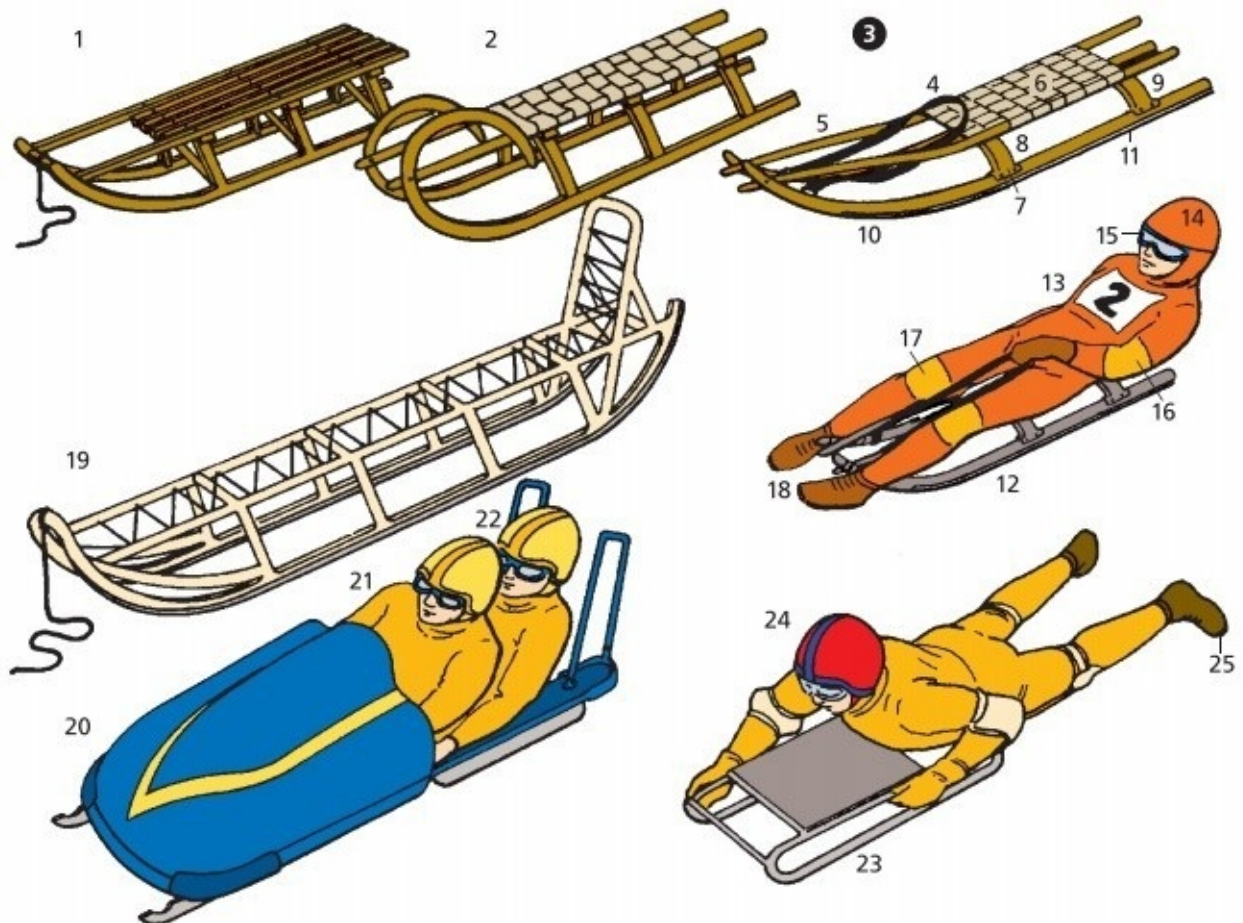

1 der Rodelschlitten (der Rodel, Volksrodel), ein Schlitten mit starren Kufen *f*

2 der Rodelschlitten mit Gurtsitz *m*

**3 der Jugendrodel**

4 der Lenkgurt

5 der Holm (die Spange)

6 der Sitz

- 7 das Kappenblech
- 8 der Vorderfuß
- 9 der Hinterfuß
- 10 die bewegliche Kufe
- 11 die Schiene

### **12–18 das Rennrodeln (der Rodelsport)**

- 12 der Rennrodel
- 13 der Rennrodler
- 14 der Sturzhelm
- 15 die Rennbrille
- 16 der Ellbogenschützer
- 17 der Knieschützer
- 18 der Rodelschuh
- 19 der Nansenschlitten, ein Polarschlitten *m*

### **20–22 das Bobfahren (der Bobsport)**

- 20 der Zweierbob, ein Bobschlitten für zwei Bobfahrer *m*
- 21 der Steuermann (der Bobführer)
- 22 der Bremser

### **23–25 das Skeletonfahren**

- 23 der Skeleton (der Skeletonschlitten)
- 24 der Skeletonfahrer
- 25 das Kratzeisen zum Lenken *n* und Bremsen *n*

# Winterlandschaft



- 1 die Skipiste
- 2 der Skifahrer
- 3 die Schneedecke auf einem Dach *n*
- 4 die Skihütte
- 5 der Eiszapfen
- 6 die Rodelpiste (der Rodelhang)
- 7 der Rodelschlitten
- 8 die Sprungschanze
- 9 das Snowboard
- 10 die Schneeballschlacht

- 11 der Schneeball
- 12 der Pferdeschlitten
- 13 der Fusack
- 14 die Schlittenschellen *f*
- 15 der Schneemann
- 16 die Schlitterbahn
- 17 der Skianzug (Schneeanzug)
- 18 der Schneehaufen
- 19 der Schneeschieber
- 20 die Eisdecke
- 21 das Eissegelboot
- 22 die Schneelawine
- 23 die Gondelbahn
- 24 das Schneetreiben
- 25 die Lawinengalerie
- 26 der Lawinenschutz
- 27 der Hundeschlitten
- 28 der Schlittenhund
- 29 der Diagonalfzug, ein Schneerumfahrzeug *n*
- 30 der Schneepflug
- 31 die Schneeketten
- 32 das Schneemobil

# Verschiedene Sportarten

---

## 1–9 das Kegeln

### 1–7 die Kegelaufstellung (der Kegelstand)

- 1 der Vordereckkegel (der Erste, das Vorderholz)
- 2 der Vordergassenkegel (die Vorderdame)
- 3 die Vordergasse
- 4 der Eckkegel (der Bauer)
- 5 der König
- 6 der Hintergassenkegel (die Hinterdame)
- 7 der Hintereckkegel (der Letzte, das Hinterholz)
- 8 der Kegel
- 9 der Kegelkönig (König)

## 10–17 das Bowling

- 10 die Bowlingaufstellung (der Bowlingstand)
- 11 der Pin
- 12 die Bowlingkugel (Lochkugel)
- 13 das Griffloch

## 14–17 die Wurfarten *f*

- 14 der Straightball (Straight)
- 15 der Hookball (der Hook, der Hakenwurf)
- 16 der Curveball (der Bogenwurf)
- 17 der Back-up-Ball (der Rückhandbogenwurf)

## 18–21 das Boule (das Boulespiel, das Pétanque; *ähnl.:* das *od.* die Boccia)

- 18 der Boulespieler
- 19 die Zielkugel (Malkugel, das Cochonnet)
- 20 die gerillte Wurfkugel
- 21 die Spielergruppe

## **22–43 das Gewehrschießen**

### **22–24 die Anschlagsarten *f***

- 22 der stehende Anschlag
- 23 der kniende Anschlag
- 24 der liegende Anschlag
- 25 die Gewehrscheibe für 50 *m* Schussweite *f*
- 26 der Ring
- 27 die Gewehrscheibe für 100 *m* Schussweite *f*

### **28–33 die Sportmunition**

- 28 das Diabologeschoss für das Luftgewehr
- 29 die Randzündpatrone für den Zimmerstutzen
- 30 die Patronenhülse
- 31 die Rundkugel
- 32 die Patrone Kaliber *n* 22 long rifle
- 33 die Patrone Kaliber *n* 222 Remington

### **34–41 Sportgewehre *n***

- 34 **das Luftgewehr**
- 35 der Diopter
- 36 das Korn
- 37 die Luftdruckkartusche

- 38 das Kleinkalibergewehr** (39–41)
- 39** die Handstütze für den stehenden Anschlag *m*
- 40** die Kolbenkappe mit Haken *m*
- 41** der Lochschaft
- 42** die Dioptrisierung mit Ringkorn *n*
- 43** die Dioptrisierung mit Balkenkorn *n*

**44–52 das Skeet** (das Skeetschießen), eine Disziplin *f* des  
Wurftaubenschießens *n* (Tontaubenschießens)

- 44** die Skeetbockdoppelflinte
- 45** die Laufmündung mit Skeetbohrung *f*
- 46** der Gewehranschlag bei Abruf *m* (die Jagdstellung)
- 47** der fertige Anschlag

**48 die Skeetanlage** (die Tonscheibenwurfanlage)

- 49** das Hochhaus
- 50** das Niederhaus
- 51** die Wurfrichtung
- 52** der Schützenstand

**53–66 das Bogenschießen**

- 53** der Bogenschütze beim Abschuss

**54 der Turnierbogen mit abnehmbaren Wurfarmen** *m* (der  
Recurvebogen)

- 55** der Wurfarm
- 56** das Visier
- 57** der Handgriff
- 58** der Stabilisator
- 59** die Sehne (Bogensehne)

**60 der Pfeil**

61 die Pfeilspitze

62 die Befiederung

63 die Nocke

64 der Schaft

65 das Schützenzeichen

66 die Scheibe

**67–71 die Pelota** (das Pelotaspiel, die Jai alai)

67 das Spielfeld

68 der Pelotaspieler

69 der Schläger (die Chistera)

70 der Ball (die Pelota)

71 die Schlagwand (der Fronton)

**72 das Rhönrاد**

73 der Sprossengriff

74 der Reifengriff

75 das Fußbrett

**76–83 das Skaten** (das Skateboarden, das Skateboardfahren)

76 der Skater (der Skateboarder, der Skateboardfahrer)

**77 das Skateboard**

78 die Front (die Nose)

79 das Heck (das Tail)

80 das Brett (das Deck)

81 die Trucks *pl* (die Achsen *f*)

82 die Wheels *pl* (die Rollen *f*)

83 die Halfpipe



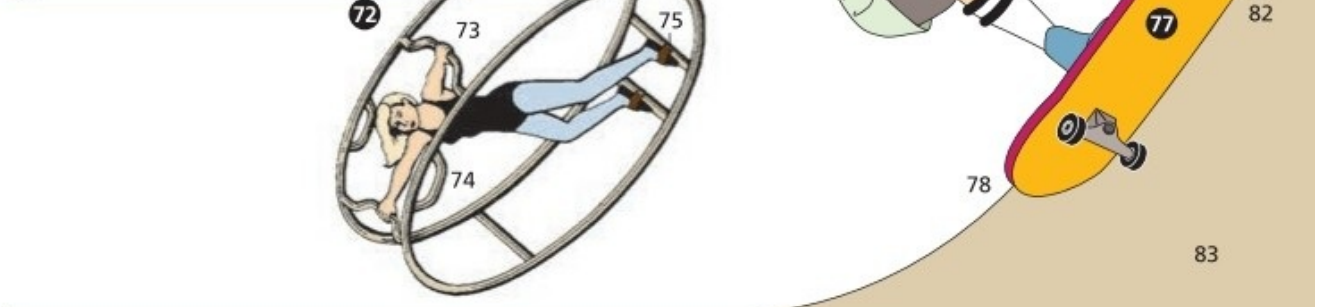
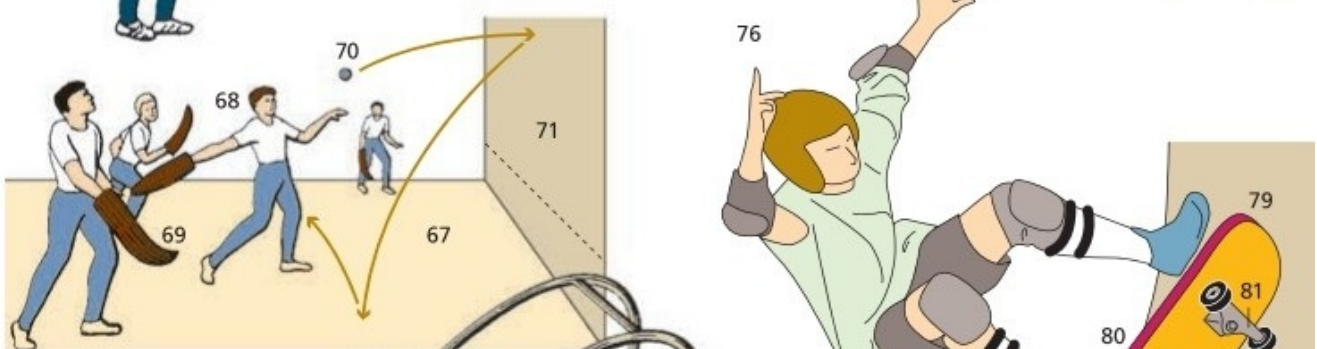
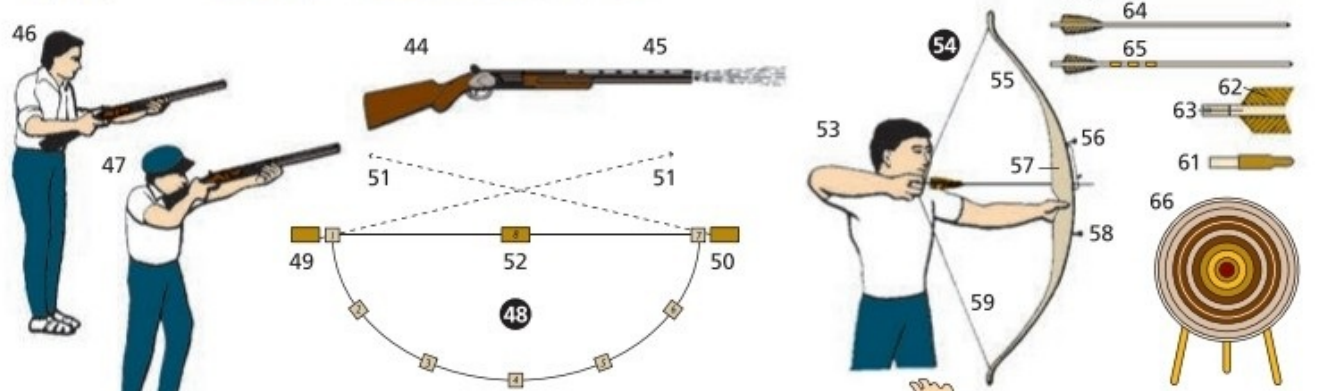
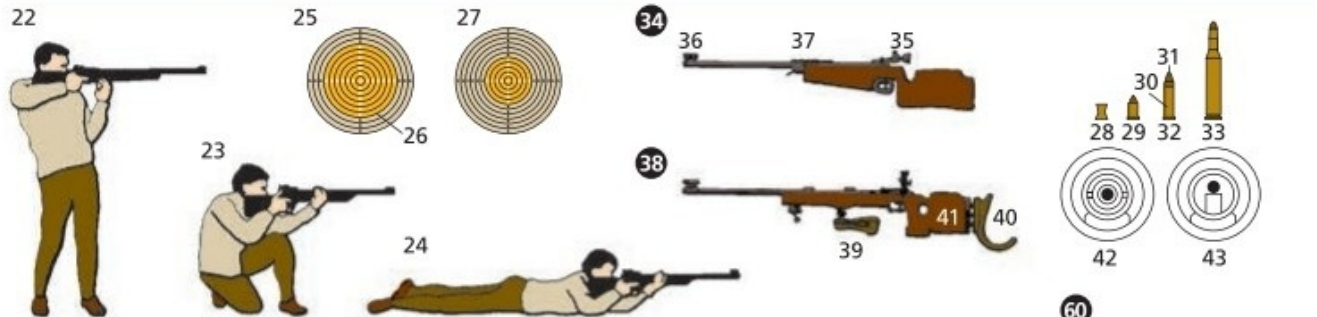
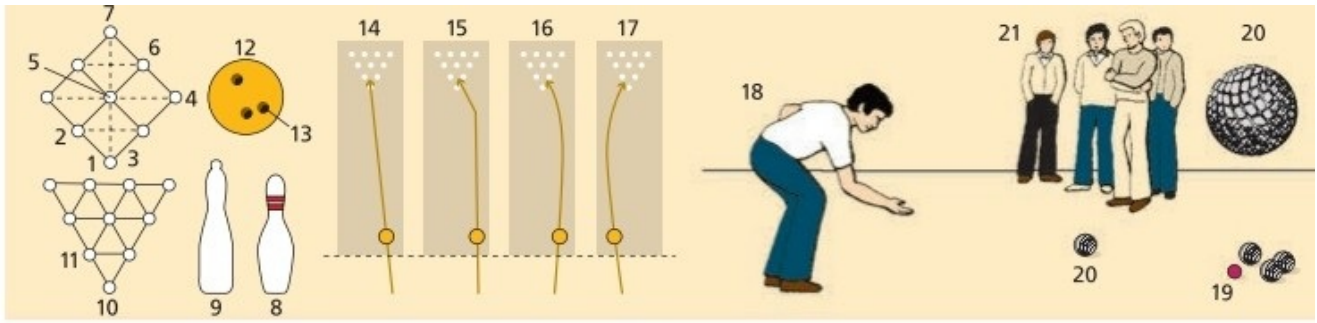

# Karneval (Fasching, Fastnacht)

---

- 1 **die Verkleidungen  $f$  (Kostümierungen  $f$ , Maskierungen  $f$ )**
- 2 der Pirat
- 3 die Augenklappe
- 4 die Perücke
- 5 die aufgemalten Bartstoppeln  $f$
- 6 das Plastikschwert
- 7 die Tätowierung
- 8 die Hexe
- 9 die Hexenmaske mit Kopftuch  $n$
- 10 das Ninja-Kostüm
- 11 der Cowboy
- 12 das Westergewehr
- 13 der Clown
- 14 die Faschingsschminke mit roter Pappnase  $f$
- 15 die Halskrause
- 16 die Spritzblume, ein Scherzartikel  $m$
- 17 der aufblasbare Hammer
- 18 die venezianische Maske (die Schnabelmaske)
- 19 die Horrormaske
- 20 die Tiermaske
- 21 die Luftschlangen  $f$
- 22 das Konfetti
  
- 23 **der Karnevalsumzug (Faschingsumzug)**
- 24 der Karnevalswagen (Faschingswagen), der Motivwagen
- 25 die Karnevalisten, die Mitglieder  $n$  eines Karnevalvereins  $m$

- 26 die überlebensgroße Karikatur, die Spottfigur  
27 die Kamellen *f*  
28 die Zuschauermenge, die Narren *m*, die Jecken *m*
- 29 **die Karnevalsgarde**, die Prinzensgarde, die Gardesoldaten *m*  
30 die Füsiliermütze, eine historische militärische Kopfbedeckung  
31 der Waffenrock  
32 das Gardegewehr mit Puschel *m* oder Blumenstrauß *m*
- 33 **der Karnevalsprinz (Prinz Karneval, Faschingsprinz)**  
34 der Prinzenhut mit Federn *f*  
35 der Umhang  
36 das Narrenzepter  
37 der Narrenorden (Karnevalsorden)  
38 das Prinzenwams  
39 die Handschuhe *m*  
40 die Pumphose  
41 die Strumpfhose
- 42 **der Trommlerzug**, der Spielmannszug  
43 die Uniform in den Farbenfund mit dem Wappen *n* des  
Karnevalsvereins *m*  
44 die Landsknechttrummel
- 45 **das Funkenmariechen**, das Tanzmariechen (46–50)  
46 der Mariechen-Hut, der Dreispitz mit Federbesatz *m*  
47 die Jacke mit Spitzen-Jabot *m*  
48 das ausgestellte Ärmelende  
49 der Rock mit Petticoat *m*  
50 die Gardestiefel *m*  
51 die Komiteemütze, eine Narrenkappe

- 5 2 die Borte mit Stickerei *f*
- 53 die Rassel (die Klapper, die Rätsche)



# Zirkus (Wanderzirkus)



- 1 das Zirkuszelt (Spielzelt, das Chapiteau), ein Viermastzelt  $n$
- 2 der Zeltmast
- 3 der Scheinwerfer
- 4 der Beleuchter
- 5 der Artistenstand
- 6 das Trapez (das Schaukelreck)
- 7 der Luftakrobat (der Trapezkünstler)
- 8 die Strickleiter
- 9 die Musikertribüne (Orchestertribüne)
- 10 die Zirkuskapelle

- 11 der Manegeneingang
- 12 die Stützstange (die Zeltstütze)
- 13 das Sprungnetz, ein Sicherheitsnetz
- 14 der Zuschauerraum
- 15 die Zirkusloge
- 16 der Zirkusdirektor
- 17 der Zuschauereingang
- 18 der Aufgang
- 19 die Manege (die Reitbahn)
- 20 die Bande (die Piste)
- 21 der Clown
- 22 die Luftballons *m*
- 23 die komische Nummer, eine Zirkusnummer
- 24 die Kunstreiter *m*
- 25 der Manegendiener, ein Zirkusdiener
- 26 die Pyramide
- 27 der Untermann

**28, 29 die Freiheitsdressur**

- 28 das Zirkuspferd in Levade *f*
- 29 der Dresseur, ein Stallmeister *m*
- 30 die Äquilibristin
- 31 der Jongleur
- 32 die Jonglierkeulen *f*

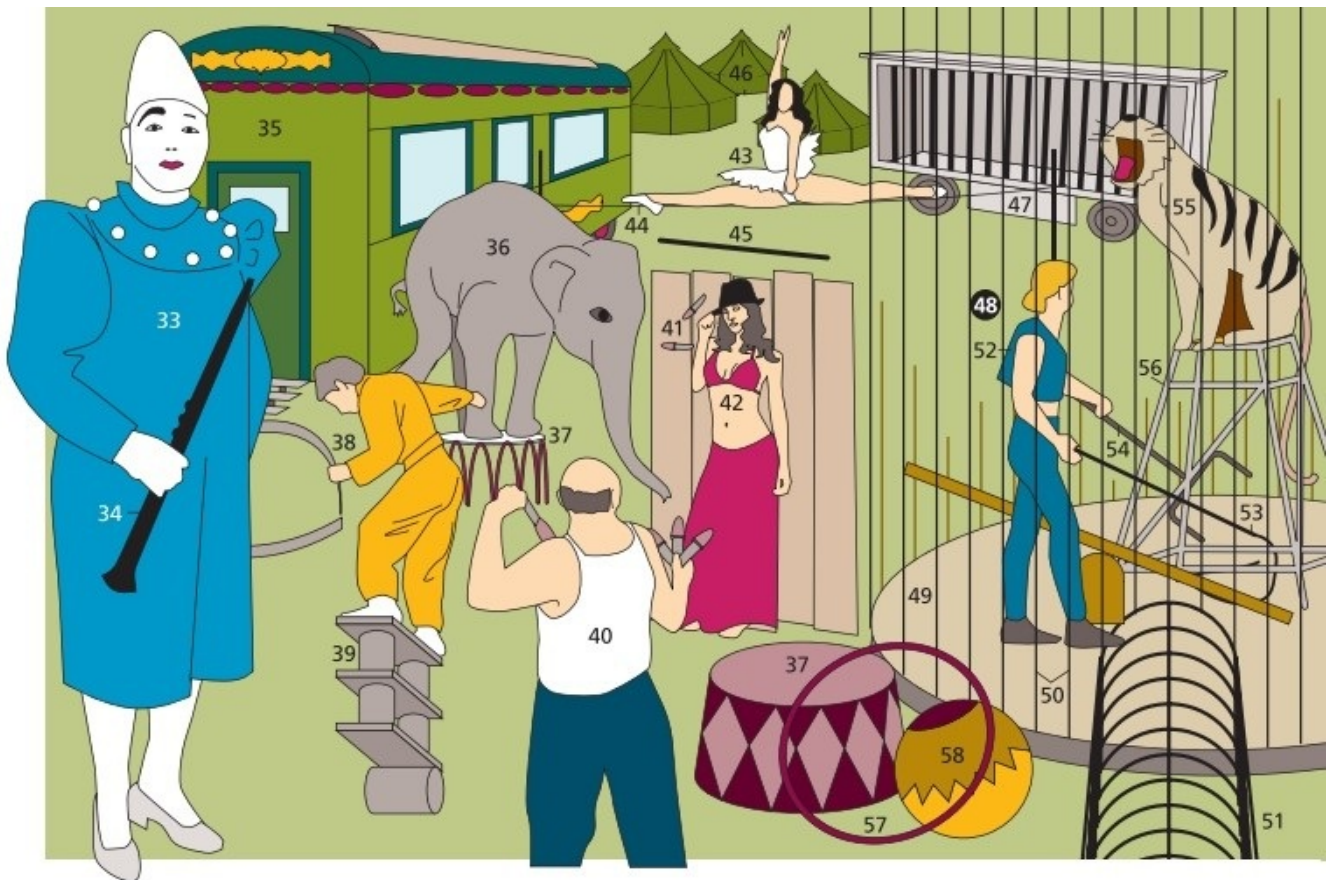

- 33 der Weißclown
- 34 die Klarinette
- 35 der Wohnwagen (Zirkuswagen)
- 36 der Elefant
- 37 das Setzstück
- 38 der Balanceakt
- 39 die Wippe
- 40 der Messerwerfer
- 41 die Messer *n*
- 42 die Assistentin
- 43 die Seiltänzerin
- 44 das Drahtseil
- 45 die Balancierstange (Gleichgewichtsstange)
- 46 die Zeltstadt
- 47 der Käfigwagen



- 48 die Raubtierdressur** (49-56)
- 49** der Raubtierkäfig, ein Rundkäfig *m*
- 50** das Raubtiergitter
- 51** der Laufgang (Gittergang, Raubtiergang)
- 52** der Dompteur (der Tierbändiger)
- 53** die Bogenpeitsche (Peitsche)
- 54** die Schutzgabel
- 55** der Tiger, ein Raubtier *n*
- 56** das Piedestal
- 57** der Springreifen
- 58** die Laufkugel

# Rummelplatz

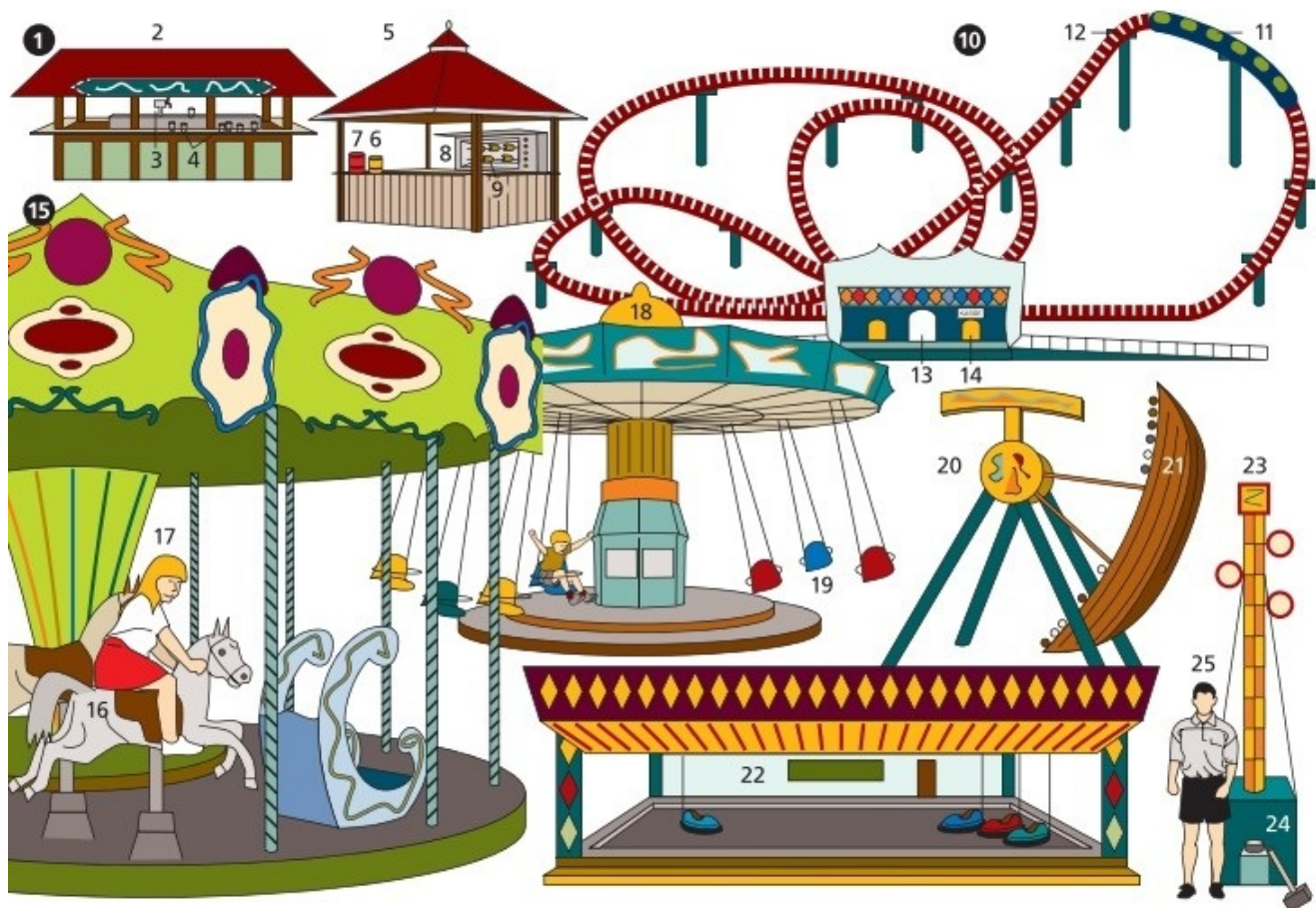

1–57 **der Jahrmarkt** (die Kirchweih, *nd.* Kirmes, *südwestd.* die Messe, Kerwe, *bayr.* die Dult, *landsch.* der Rummel)

- 1 **der Festplatz** (die Festwiese, Wiese)
- 2 die Erfrischungsbude (Getränk ebude, der Getränkeausschank)
- 3 die Zapfanlage für Getränke *n*

- 4 die Gläser *n*
- 5 die Grillbude (der Grillstand)
- 6 der Topf mit Senf *m*
- 7 der Topf mit Ketchup *m od. n*
- 8 der Grill
- 9 die Hähnchen *n*, ein Grillgut *n*
  
- 10 die Achterbahn**
- 11 der Waggon
- 12 die Schienen
- 13 der Einlass
- 14 die Kasse
  
- 15 das Kinderkarussell**, ein Karussell *n* (*österr.* ein Ringelspiel *n*, *südd./schweiz.* eine Reitschule *f*) (16, 17)
- 16 das Holzpferd
- 17 das Kind
- 18 das Kettenkarussell (der Kettenflieger)
- 19 der Sitz
- 20 die Schiffsschaukel (Luftschaukel)
- 21 das Schiff
- 22 der Scooter (Autoscooter, das Boxauto)
- 23 der Stärkemesser (Kraftmesser, »Lukas« *m*)
- 24 der Hammer
- 25 der Schausteller



- 26** das Riesenrad (27, 28)  
**27** die Gondel  
**28** das Kassenhäuschen (Kassenhaus)  
**29** das Dosenwerfen  
**30** der Imperator, ein Flugkarussell  
**31** der Riesenpolyp, ein Fahrgeschäft  
**32** die Gondel  
  
**33** der Stelzenläufer  
**34** die verdeckten Stelzen  
**35** die Marionette, eine Puppe an Fäden  
  
**36** der Eisverkäufer (37, 38)  
**37** der Eiswagen

- 38 die Markise
- 39 der Leierkastenmann (Leierkastenspieler)
- 40 der Leierkasten
- 41 das Äffchen (der Affe)
- 42 das Hütchen zum Geldeinsammeln
  
- 43 **der ambulante Händler** (fliegende Händler, der Bauchladenverkäufer)
- 44 der Bauchladen
- 45 die Brötchen *n*
  
- 46 **die Losbude mit den Gewinnen** *m* (47–50)
- 47 der Teddy, ein Gewinn *m*
- 48 das Los
- 49 die Niete
- 50 der Gewinn
- 51 das Lebkuchenherz
- 52 der Luftballon
- 53 die Zuckerwatte
- 54 die Zuckerstange
- 55 die Eiswaffel
- 56 die Eiskugel
- 57 der türkische Honig

# Flohmarkt



- 1 der Flohmarktbesucher *u.* die Flohmarktbesucherin
- 2 der Flohmarktverkäufer *u.* die Flohmarktverkäuferin
- 3 die Tretnähmaschine
- 4 die Blumenvase
- 5 der Wandspiegel
  
- 6 **der Kanonenofen** (7–10)
- 7 das Ofenrohr
- 8 der Ofenrohrkrümmer

- 9 die Ofentür
- 10 der Ofenschirm
- 11 der Kohlenfüller
- 12 der Holzkorb
- 13 die Puppe
- 14 der Teddybär
- 15 die Drehorgel
- 16 der Musikautomat, ein mechanisches Musikinstrument *n*
- 17 die perforierte Metallscheibe (das Notenblatt)
  
- 18 **das Röhrenradio** (*scherzh.:* Dampfradio), ein altertümlicher Rundfunkempfänger *m* (Rundfunkgerät *n*, Radiogerät, Radioapparat *m*) (19–24)
- 19 die Schallwand
- 20 das »magische Auge«, eine Abstimmanzeigeröhre *f*
- 21 die Schallöffnung
- 22 die Stationstasten *f*
- 23 der Abstimmungsknopf
- 24 die Frequenzeinstellskalen *f*
- 25 die Detektoranlage (der Detektorempfänger)
- 26 der Kopfhörer
  
- 27 **die Balgenkamera** (Klappkamera) (28–30)
- 28 der Balgen
- 29 der Klappdeckel
- 30 die Springspreizen *f*
- 31 die Boxkamera
  
- 32 **das Grammophon** (33–36)
- 33 die Schellackplatte (Grammophonplatte), eine Schallplatte
- 34 die Schalldose mit der Grammofonnadel *f*
- 35 der Schalltrichter

- 36 das Grammofongehäuse
- 37 der Schallplattenständler
- 38 der Tonbandkoffer, ein tragbares Tonbandgerät *n*
- 39 das Blitzlichtgerät (Blitzgerät)
- 40 die Blitzbirne

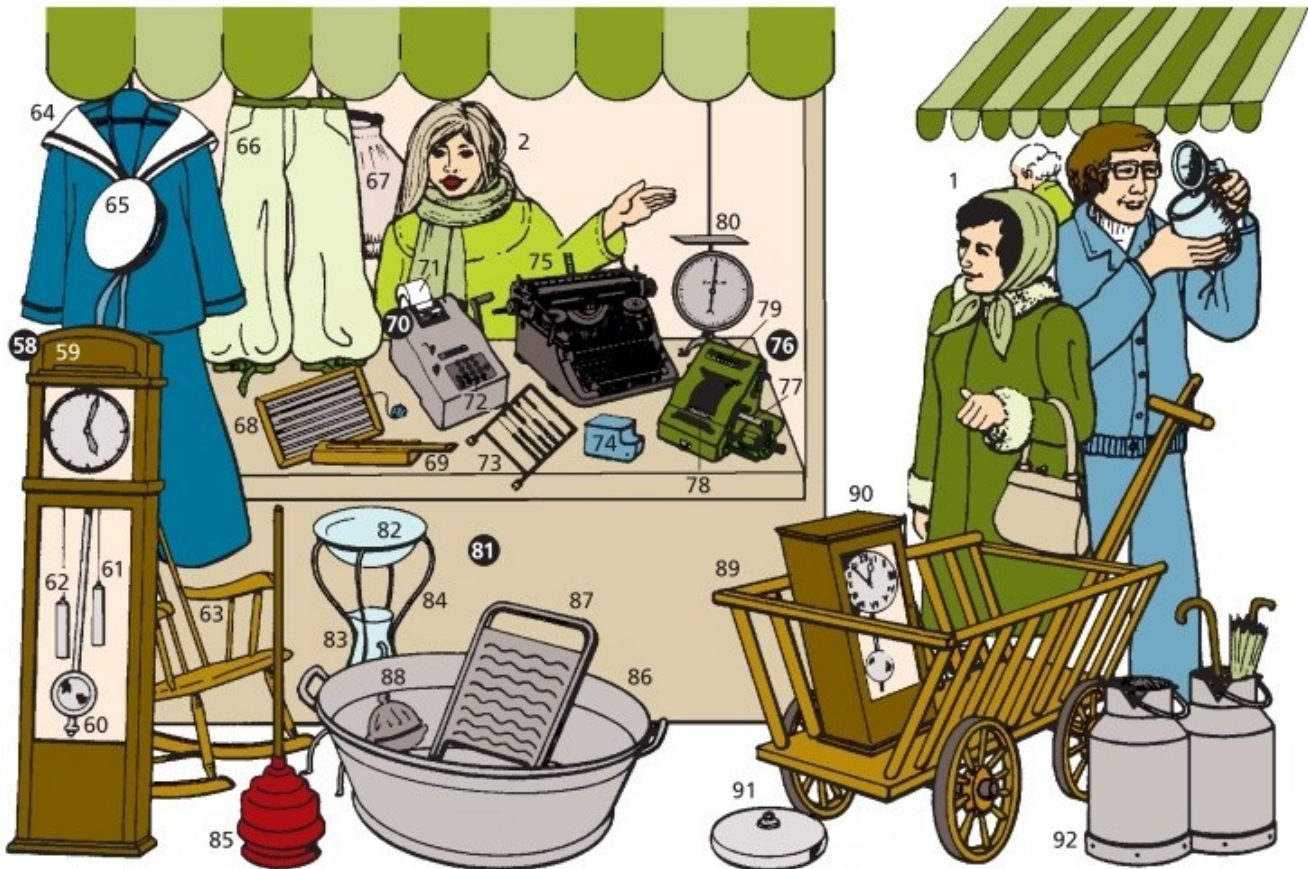

- 41 das Elektronenblitzgerät (Röhrenblitzgerät)
- 42 der Lampenstab
- 43 das Akkuteil
- 44 der Diaprojektor (45–46)
- 45 der Diaschieber
- 46 das Lampengehäuse
- 47 der Kerzenständler (der Kerzenleuchter)



- 48 die Jakobsmuschel (Pilgermuschel)
- 49 das Besteck
- 50 der Souvenirteller
- 51 der Trockenständer für Fotoplatten *f*
- 52 die Fotoplatte
- 53 der Selbstauslöser
- 54 die Zinnsoldaten *m*
- 55 das Bierseidel
- 56 die Trompete
- 57 die antiquarischen Bücher *n*

**58 die Standuhr** (59–62)

- 59 das Uhrengehäuse
- 60 das Uhrenpendel (der *od.* das Perpendikel)
- 61 das Ganggewicht
- 62 das Schlaggewicht
- 63 der Schaukelstuhl

**64–67 die Secondhandkleidung** (die gebrauchten Kleidungsstücke *n*)

- 64 der Matrosenanzug
- 65 die Matrosenmütze
- 66 die Knickerbocker *pl*, eine Kniebundhose *f*
- 67 der Petticoat
- 68 die Schiefertafel
- 69 der Griffelkasten

**70 die Saldiermaschine** (Addiermaschine) (71–72)

- 71 die Papierrolle
- 72 die Zahlentasten *f*
- 73 die Rechenmaschine
- 74 das Klapptintenfass
- 75 die Schreibmaschine

**76 die mechanische Rechenmaschine** (77–79)

**77** die Antriebskurbel

**78** das Resultatwerk

**79** das Umdrehungszählwerk

**80** die Küchenwaage

**81 das Waschservice** (82–84)

**82** die Waschschüssel

**83** die Wasserkanne

**84** der Waschständer

**85** der Wäschestampfer

**86** die Waschwanne (die Waschbütte)

**87** das Waschbrett

**88** der Brummkreisel

**89** der Leiterwagen

**90** die Wanduhr

**91** die Wärmflasche aus Metall *n*

**92** die Milchkanne

# Stierkampf, Rodeo

---

## 1–32 der Stierkampf (die Corrida)

### 1 die Spielszene

2 der Nachwuchstorero (der Novillero)

3 die Stierattrappe

4 der Nachwuchsbanderillero

### 5 die Stierkampfarena (die Plaza de toros) [Schema]

6 der Haupteingang

7 die Logen *f*

8 die Sitzplätze *m*

9 der Kampfplatz (der Ruedo)

10 der Eingang der Stierkämpfer *m*

11 der Einlass der Stiere *m*

12 die Abgangspforte für die getöteten Stiere *m*

13 die Schlachtereier

14 die Stierställe *m*

15 der Pferdehof

## 16–29 die Stierkämpfer *m* (die Toreros *m*)

16 der Pikador, ein berittener Stierkämpfer *m*

17 die Lanze

18 das gepanzerte Pferd

19 der stählerne Beinpanzer

20 der runde Pikadorhut

**21 der Banderillero**

**22** die Banderillas *f*, mit Widerhaken versehene Spieße *m*

**23** die Leibbinde

**24 der Matador**, der Stierkämpfer, der den Stier *m* tötet

**25** das Zöpfchen, ein Standesabzeichen *n* des Matadors *m*

**26** die Capa, der rote Umhang des Stierkämpfers *m*

**27** die Montera, die Stierkämpfermütze

**28** der Stier

**29** die Lanze

**30 die Estocada**, das Töten des Stieres *m* durch einen Degenstoß *m*

**31** der Estoque, der Stoßdegen des Matadors *m*

**32** die Muleta, das an einem Stock *m* befestigte rote Tuch *n* des Matadors *m*

**33 der od. das Rodeo**

**34** der Jungstier

**35** der Cowboy

**36** der Stetson<sup>®</sup> (der Stetsonhut)

**37** das Halstuch

**38** der Rodeoreiter

**39** das Lasso

**40** das Rodeopferd

**41** das Gatter (die Einzäunung)

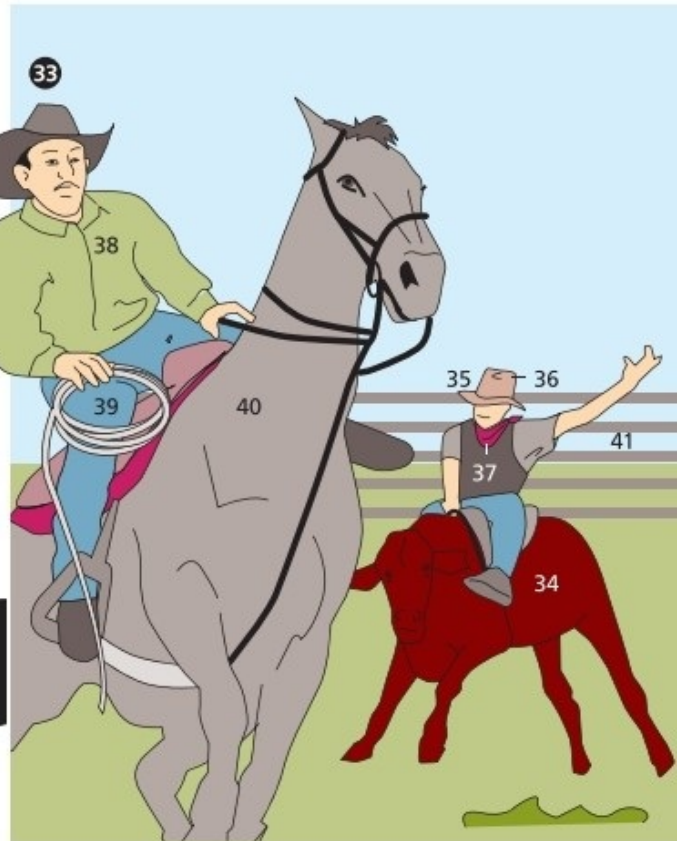
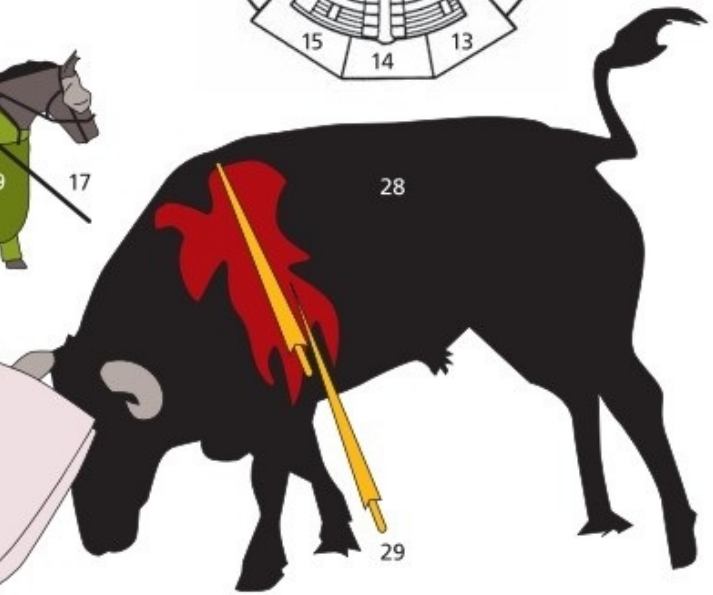
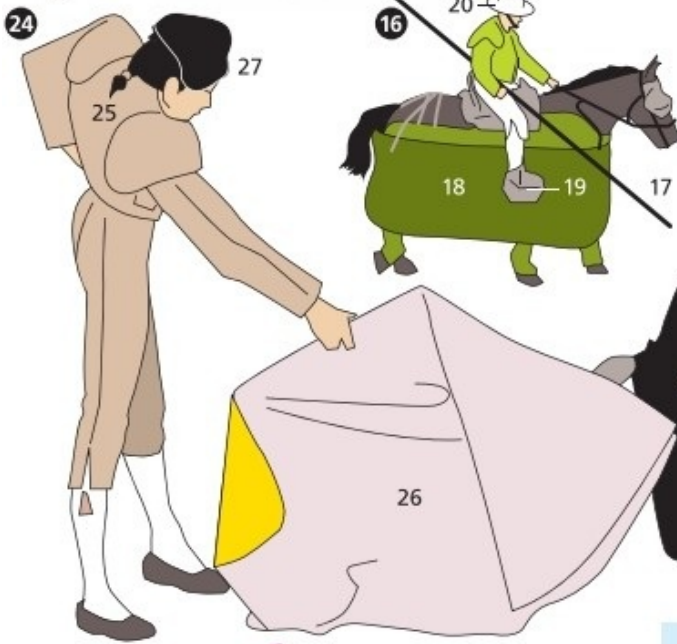
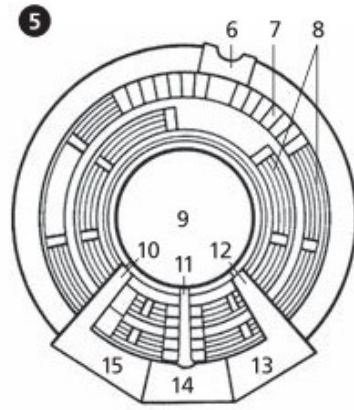
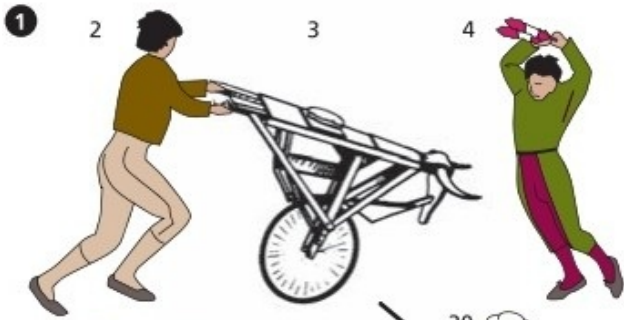

# Diskotheek



- 1 der Tresen (die Bar)
- 2 die Zapfanlage für Bier  $n$  und andere Getränke  $n$
- 3 das Gläserregal
- 4 das Flaschenregal
- 5 die Tresenbedienung (die Barfrau, die Bardame *od.* der Barmann)
- 6 der Barhocker (Tresenhocker)

- 7 die künstliche Palme (Kunststoffpalme)
- 8 die Lichtorgel
- 9 der Lichtstrahler
- 10 die Deckendekoration
- 11 die Discokugel
- 12 die Leinwand für Dia- oder Filmprojektionen *f*
- 13 der Fellsessel
- 14 die Dekorationssäule
- 15 die Metallverkleidung
- 16 der Treppenabsatz
- 17 die Tanzfläche
- 18 der Tanzende
- 19 das Tanzpaar (die Tänzerin *u.* der Tänzer)
- 20 der Longdrink
- 21 das Bierglas
- 22 der Discjockey (der DJ, *weibl.:* die DJ ane)
- 23 der CD-Player
- 24 der Monitor
- 25 das Mischpult
- 26 die Sprechanlage
  
- 27 **die Stereoanlage**
- 28 der Plattenspieler
- 29 die Schallplatte
- 30 die Lautsprecherbox (der Lautsprecher, die Box)

# Nachtklub



## 1–41 **der Nachtclub** (das Nachtlokal, die Nachtbar)

- 1 der Eingang
- 2 der Türsteher
  
- 3 **die Bar** (4–6)
- 4 der Barmann (der Barkeeper)
- 5 die Spirituosen *pl*
- 6 die Bartheke (der Bartresen)
- 7 der Barsessel



- 8 der Sektkübel
- 9 die Sektflasche
- 10 die Eiswürfel *m*
- 11 die Sektgläser *n*
- 12 die Besucherin
- 13 das Abendtäschchen, ein Handtäschchen *n* (eine Handtasche *f*)
- 14 die Deckenlampe
- 15 der Deckenstrahler
- 16 die Spiegeldekoration
- 17 die Discokugel
- 18 der Besucher (der Gast)
- 19 der Martini

**20 die Nachtklubbänd** (21–30)

- 21 der Gitarrist
- 22 die elektrische Gitarre
- 23 das Keyboard
- 24 der Keyboardspieler
- 25 die Sängerin
- 26 der Schlagzeuger
- 27 das Schlagzeug
- 28 das Mikrofon
- 29 das Mischpult
- 30 die Lautsprecherbox (der Lautsprecher, die Box)

# Spielcasino

---

**1–31 das Roulette**, ein Glücksspiel  $n$  (Hasardspiel)

**1 die Roulettemaschine**

**2** der Roulettekessel

**3** das Hindernis

**4** die Drehscheibe mit den Nummern  $f0$  bis 36

**5** das Drehkreuz

**6** die Roulettekugel

**7 der Roulettespielplan** (Spielplan, das Tableau)

**8** die (das) Zero (die Null, das Feld zum Setzen auf die 0)

**9** das Passe (das Groß, das Feld zum Setzen auf die Zahlen  $f19–36$ )

**10** das Manque (das Klein, das Feld zum Setzen auf die Zahlen  $f1–18$ )

**11** das Pair (das Feld zum Setzen auf die geraden Zahlen  $f$ )

**12** das Impair (das Feld zum Setzen auf die ungeraden Zahlen  $f$ )

**13** das Noir (das Schwarz)

**14** das Rouge (das Rot)

**15** das Douze premier (das erste Dutzend, das Feld zum Setzen auf die Zahlen  $f1–12$ )

**16** das Douze milieu (das mittlere Dutzend, das Feld zum Setzen auf die Zahlen  $f13–24$ )

**17** das Douze dernier (das letzte Dutzend, das Feld zum Setzen auf die Zahlen  $f25–36$ )

**18 der Roulettespielsaal in der Spielbank  $f$**  (im Spielcasino  $n$ )

**19** der Hausdetektiv

- 20 der Spielleiter (der Chef de partie)
- 21 der Handcroupier (Croupier)
- 22 das Rateau, die Geldharke
- 23 der Kopfcroupier
- 24 der Saalchef
- 25 der Roulettespieltisch
- 26 die Tischkasse (die Bank)
- 27 der Jeton (die Plaque, die Spielmarke, das Stück)
- 28 der Einsatz
- 29 der Kasinoausweis
- 30 die Roulettespieler *m*
- 31 die Kasse
  
- 32 **der Spielautomat**, die Slot Machine, der Walzenautomat, der einarmige Bandit
- 33 das Gehäuse
- 34 der Münzeinwurf
- 35 der Hebelarm, der Handhebel
- 36 die Walzen mit den Symbolen *n*, das Glücksrad
- 37 die Münzrückgabe
- 38 die Gewinnkombinationen
- 39 die Auszahlungsschale
- 40 der Gewinn
  
- 41 **das Blackjack** (auch Black Jack), ein Karten-Glücksspiel (42–45)
- 42 der Blackjackspielplan
- 43 die Spielregeln, die Tischregeln
- 44 die Versicherung
- 45 die Box
- 46 der Discard Holder, die Ablage für gespielte Karten *f*
- 47 die Baccara-Palette, *auch* Baccarat-Palette, Bakkarat-Palette
- 48 die Spielkarten (Vorderseite)

**49** die Spielkarten (Rückseite)

**50** der Kartenschlitten, die Pantine, der Holzschuh

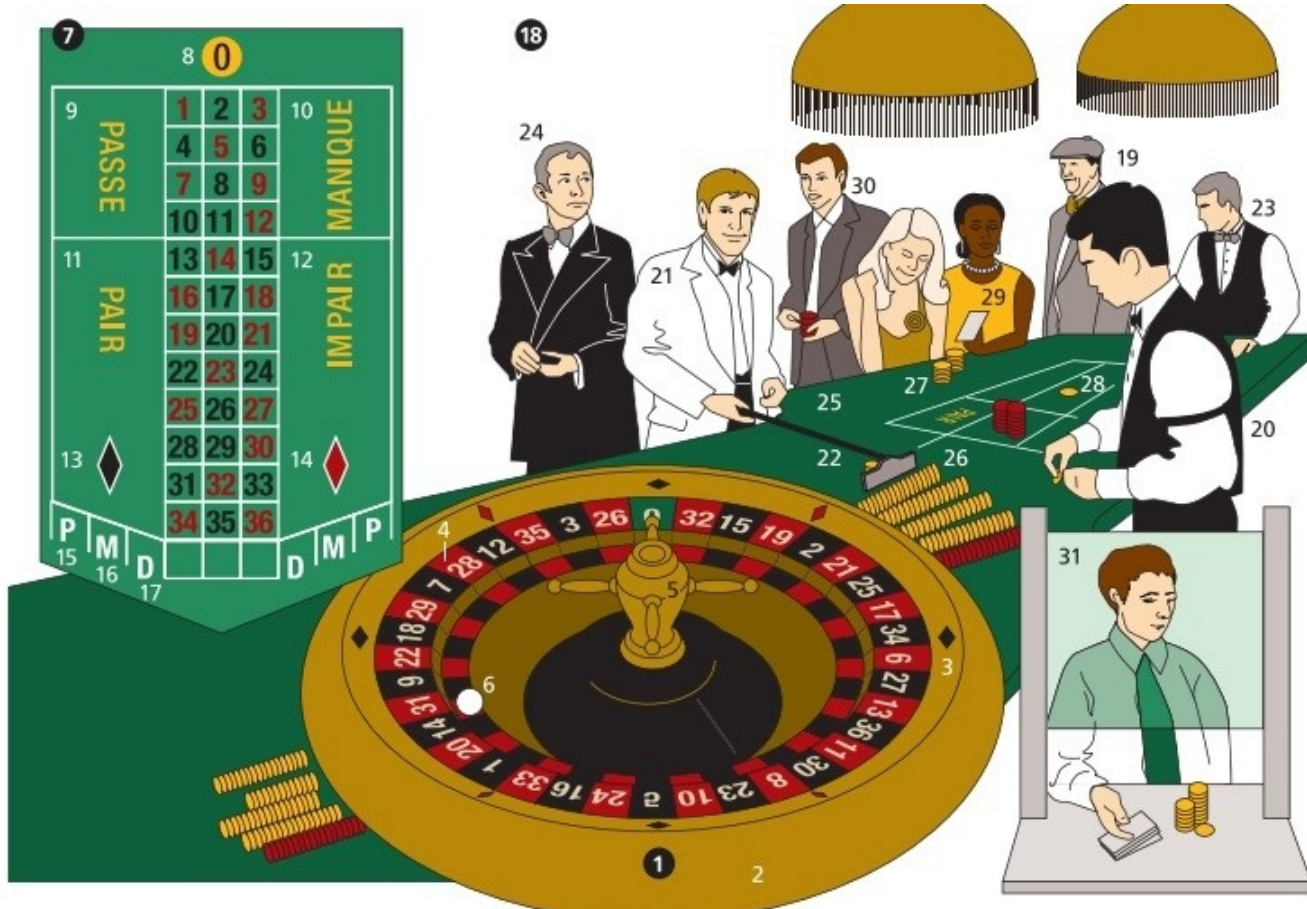

# Filmaufnahme I

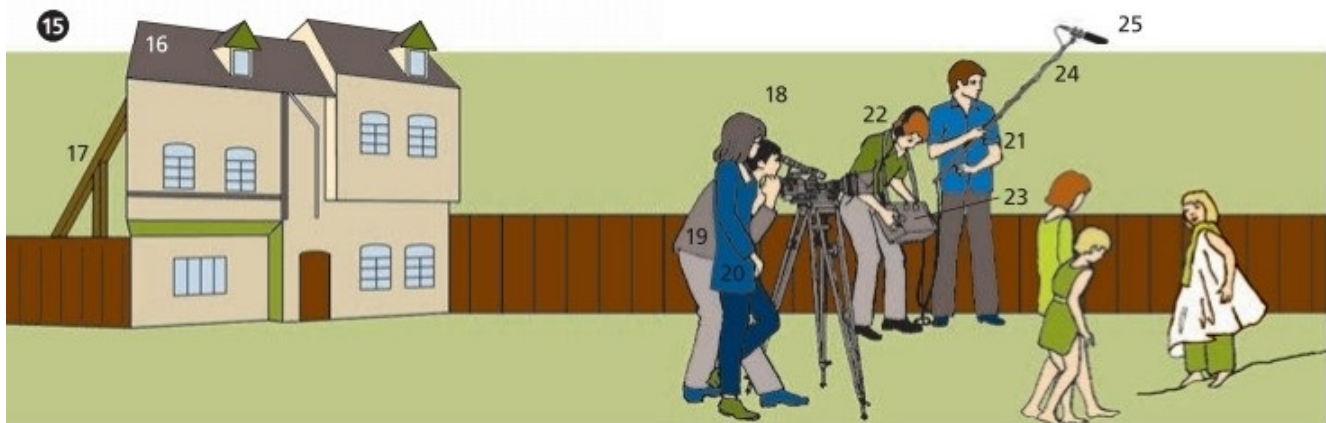
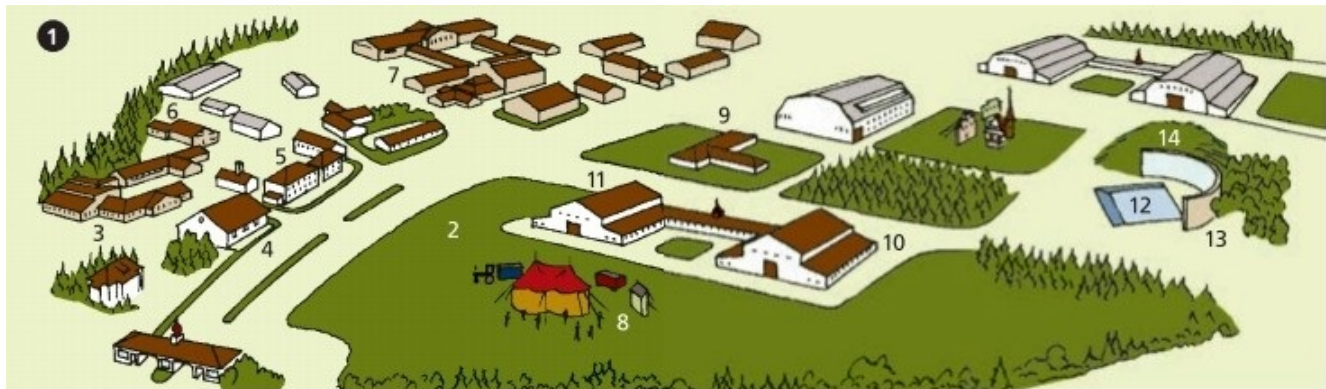

- 1 die Filmstadt
- 2 das Freigelände (Außenbaugelände)
- 3 das Kopierwerk
- 4 das Schneidehaus
- 5 das Verwaltungsgebäude
- 6 das Filmlager (das Filmarchiv)
- 7 die Werkstätten *f*
- 8 die Filmbauten *m*
- 9 die technischen Laboratorien *n*
- 10 das Filmatelier

- 11 das Musikatelier
- 12 das Bassin für Wasseraufnahmen *f*
- 13 der Rundhorizont
- 14 der Horionthügel

## 15–60 Filmaufnahmen *f*

- 15 **die Außenaufnahme** (Freilichtaufnahme) in einer eigens errichteten Dekoration *f*
- 16 die Dekoration (die Kulisse)
- 17 das Gerüst
- 18 die Filmkamera
- 19 der Kameramann
- 20 die Regisseurin
- 21 der Mikromann (der Mikrofonassistent)
- 22 der Tontechniker
- 23 das tragbare Tonaufnahmegerät
- 24 die Tonangel (Mikrofonangel)
- 25 das Mikrofon

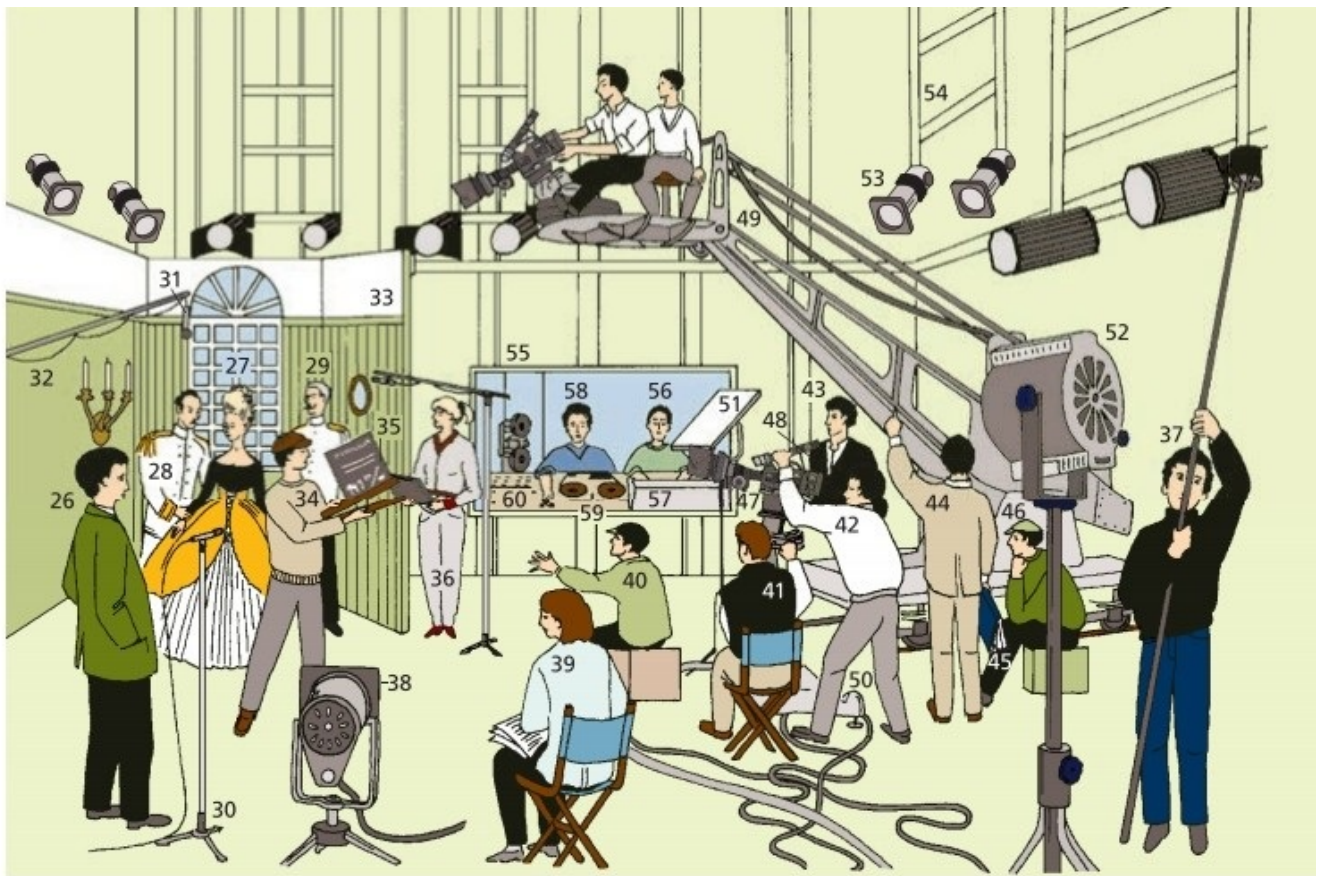

## 26–60 die Atelieraufnahme

- 26 der Produktionsleiter
- 27 die Filmschauspielerin (der Filmstar) in der weiblichen Hauptrolle *f*
- 28 der Filmschauspieler (der Filmstar) in der männlichen Hauptrolle *f*
- 29 der Kleindarsteller (der Statist, der Komparse)
- 30 die Mikrofonanordnung für Stereo- und Effekttonaufnahme *f*
- 31 das Ateliermikrofon
- 32 das Mikrofonkabel
- 33 die Filmkulisse
- 34 der Klappenmann
- 35 die Synchronklappe mit einer beschriftbaren Tafel *f* für den Filmtitel  
*m*, die Einstellungsnummer und die Nummer der Wiederholung *f*
- 36 die Maskenbildnerin
- 37 der Oberbeleuchter
- 38 die Streuscheibe



- 39 das Skriptgirl, die Sekretärin des Filmregisseurs *m*
- 40 der Filmregisseur (Regisseur)
- 41 der Kameramann
- 42 der Kameranachführer (Nachführer, der Kameraführer), ein Kameraassistent *m*
- 43 der Szenenbildner, ein Filmarchitekt *m*
- 44 der Aufnahmeleiter
- 45 das Drehbuch (das Skript)
- 46 der Regieassistent
- 47 die Filmkamera (Bildaufnahmekamera)
- 48 der Blimp (das Schallschutzgehäuse zur Dämmung *f* der Laufgeräusche *n* der Kamera *f*)
- 49 der Dolly (der Kamerakran), ein fahrbares Stativ *n*
- 50 das Pumpstativ
- 51 die Abdeckblende zum Abdecken *n* von Fehllicht *n*
- 52 der Stativscheinwerfer (der Aufheller)
- 53 der Scheinwerfer
- 54 der Leuchtenhänger
- 55 der Tonmeisterraum
- 56 der Tonmeister
- 57 das Mischpult
- 58 der Tonassistent
- 59 das Tonaufzeichnungsgerät
- 60 die Effektgeräte *n* für Toneffekte *m*

## Filmaufnahme II (Greenbox)

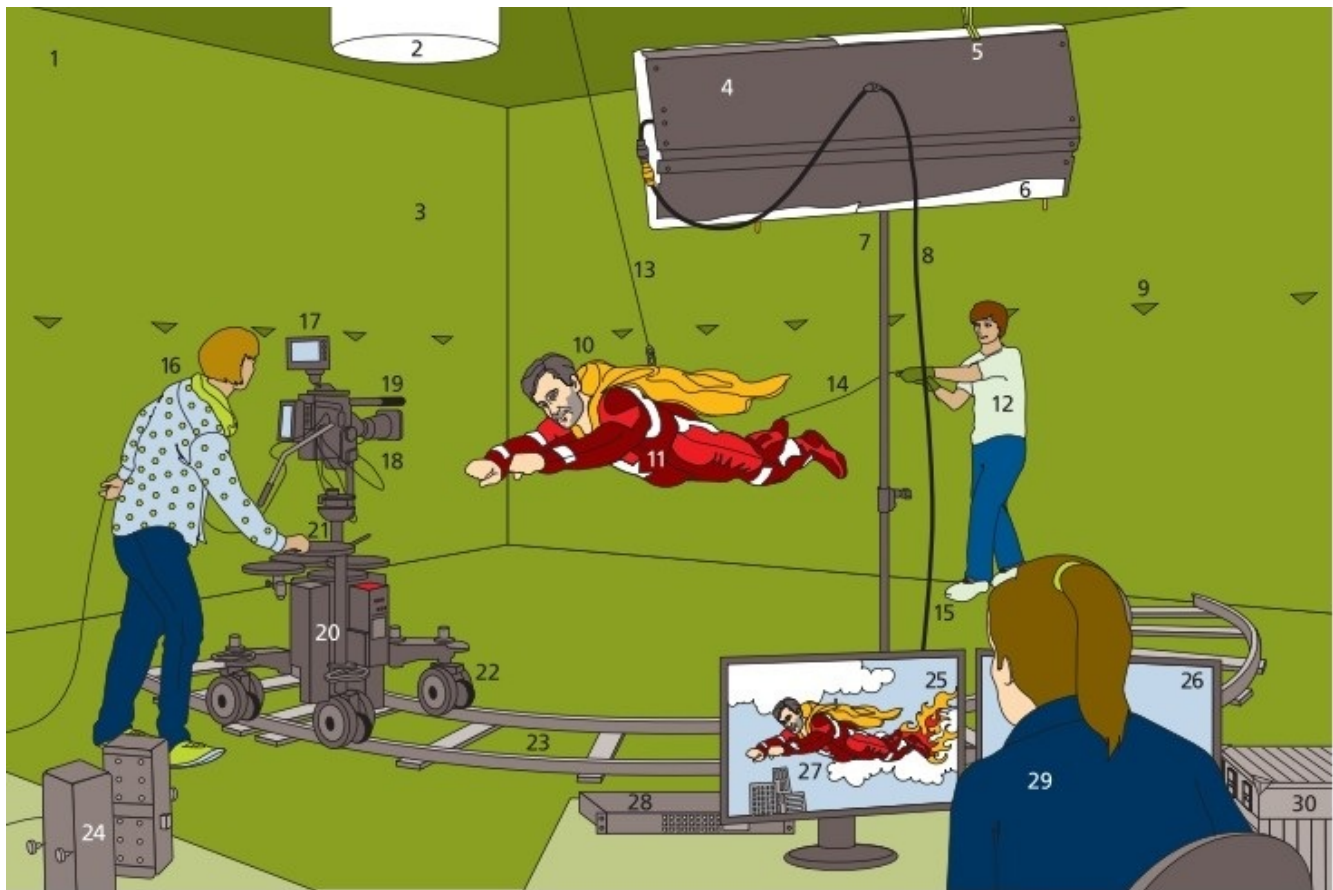

### 1–30 die Greenbox-Technik oder Greenscreen-Technik (die Bluebox-Technik oder Bluescreen-Technik)

- 1 das Greenbox-Studio
- 2 das Flutlicht
- 3 der Greenscreen
- 4 die Leuchte
- 5 die Klammer
- 6 die Frostfolie
- 7 das Stativ
- 8 das Netzkabel

- 9 die Tracking Marker *m*
- 10 der Darsteller
- 11 das Superheldenkostüm
- 12 der Kameraassistent
- 13 das Halteseil
- 14 das Justierungsseil
- 15 die Schuhüberzieher
- 16 die Kamerafrau
- 17 der Monitor
- 18 die Kamera
- 19 das Kameramikrofon («der Japaner«)
- 20 der Kamerawagen («der Dolly«)
- 21 der Lenker
- 22 das Kombirad (das H-Rad)
- 23 die Breitspur-Präzisionsschiene
- 24 die Dolly-Akkus
- 25 der Vorschaumonitor
- 26 der Programmmonitor
- 27 das digital montierte Bild
- 28 der Live-Produktionsmischer
- 29 die Regisseurin
- 30 der Objektivkoffer

# Filmbearbeitung (Postproduktion)

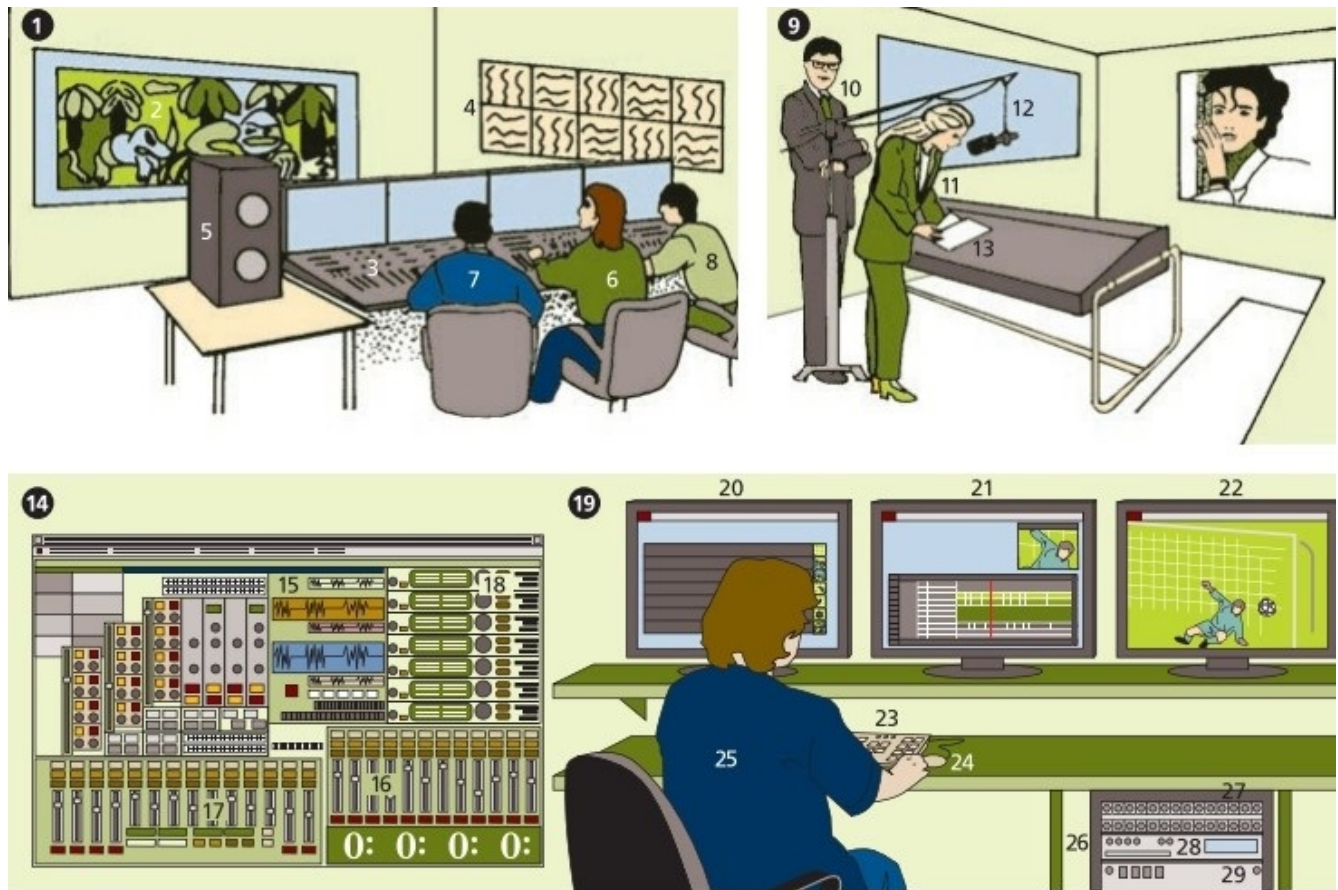

- 1 die Tonmischung im Mischatelier  $n$
- 2 der Referenzmonitor
- 3 das digitale Mischpult
- 4 die Akkustikdämmplatten  $f$
- 5 der Abhörlautsprecher, die Monitorbox
- 6 die Tonmeisterin (die Toningenieurin, die Tontechnikerin)
- 7 der Regisseur
- 8 der Assistent

- 9 die Synchronisierung** (die Synchronisation) **im Synchronstudio**  $n$
- 10 der Synchronregisseur
- 11 die Synchronsprecherin
- 12 das Galgenmikrofon
- 13 das Drehbuch der Synchronfassung  $f$
  
- 14 die Software für die digitale Nachvertonung**  $f$
- 15 die Sequenzanzeige
- 16 die Regler  $m$  für die Lautstärke in einem markierten Bereich  $m$
- 17 die Korrekturfilter  $m$
- 18 der Frequenzumwandler
  
- 19 der digitale Videoschnitt**
- 20 der Monitor für die Medienverwaltung  $f$
- 21 der Monitor für die Zuspelungen  $f$
- 22 der Referenzmonitor
- 23 die Tastatur
- 24 die Maus
- 25 die Schnittmeisterin (die Cutterin, die Editorin)
- 26 das Computerrack
- 27 das Patchfeld
- 28 das Zuspelgerät für verschiedene Medienformate  $n$
- 29 die Festplatte

# Filmvorführung

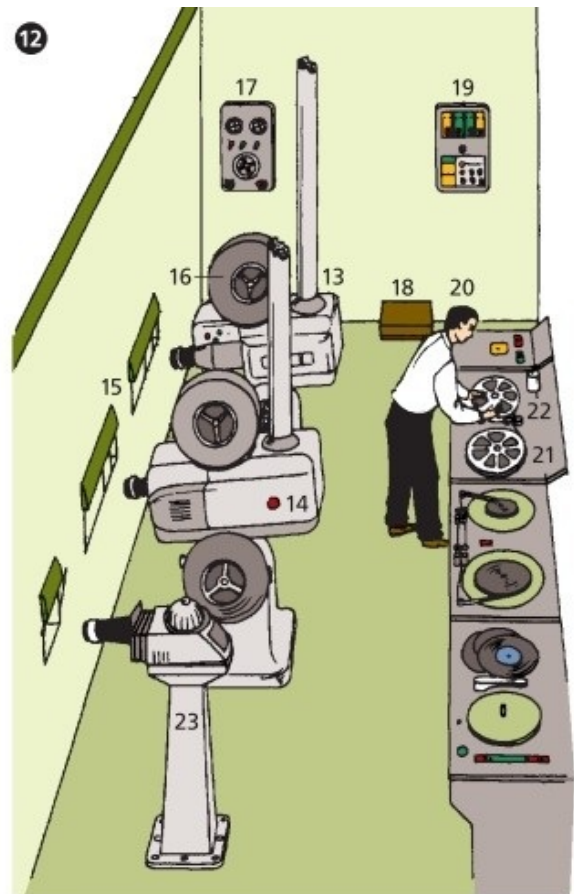

## 1–23 die Filmvorführung

- 1 das Kino
- 2 die Kinokasse
- 3 die Kinokarte
- 4 die Platzanweiserin
- 5 die Kinobesucher *m* (der Kinobesucher *u.* die Kinobesucherin)
- 6 die Sicherheitsbeleuchtung (Notbeleuchtung)
- 7 der Notausgang

- 8 die Rampe (die Bühne)
- 9 die Sitzreihen *f*
- 10 der Bühnenvorhang
- 11 die Bildwand
  
- 12 **der Bildwerferraum** (Vorführraum, die Vorführkabine)
- 13 der Filmprojektor in Links-Ausführung (die Linksmaschine)
- 14 der Filmprojektor in Rechts-Ausführung (die Rechtsmaschine)
- 15 das Kabinfenster mit Projektions- und Schauöffnung *f*
- 16 die Filmtrommel
- 17 der Saalverdunkler (der Saalbeleuchtungsregler)
- 18 der Gleichrichter
- 19 der Verstärker
- 20 der Filmvorführer
- 21 der Umrolltisch zur Filmumspulung *f*
- 22 der Filmkitt
- 23 der Diaprojektor für Werbediapositive *n*

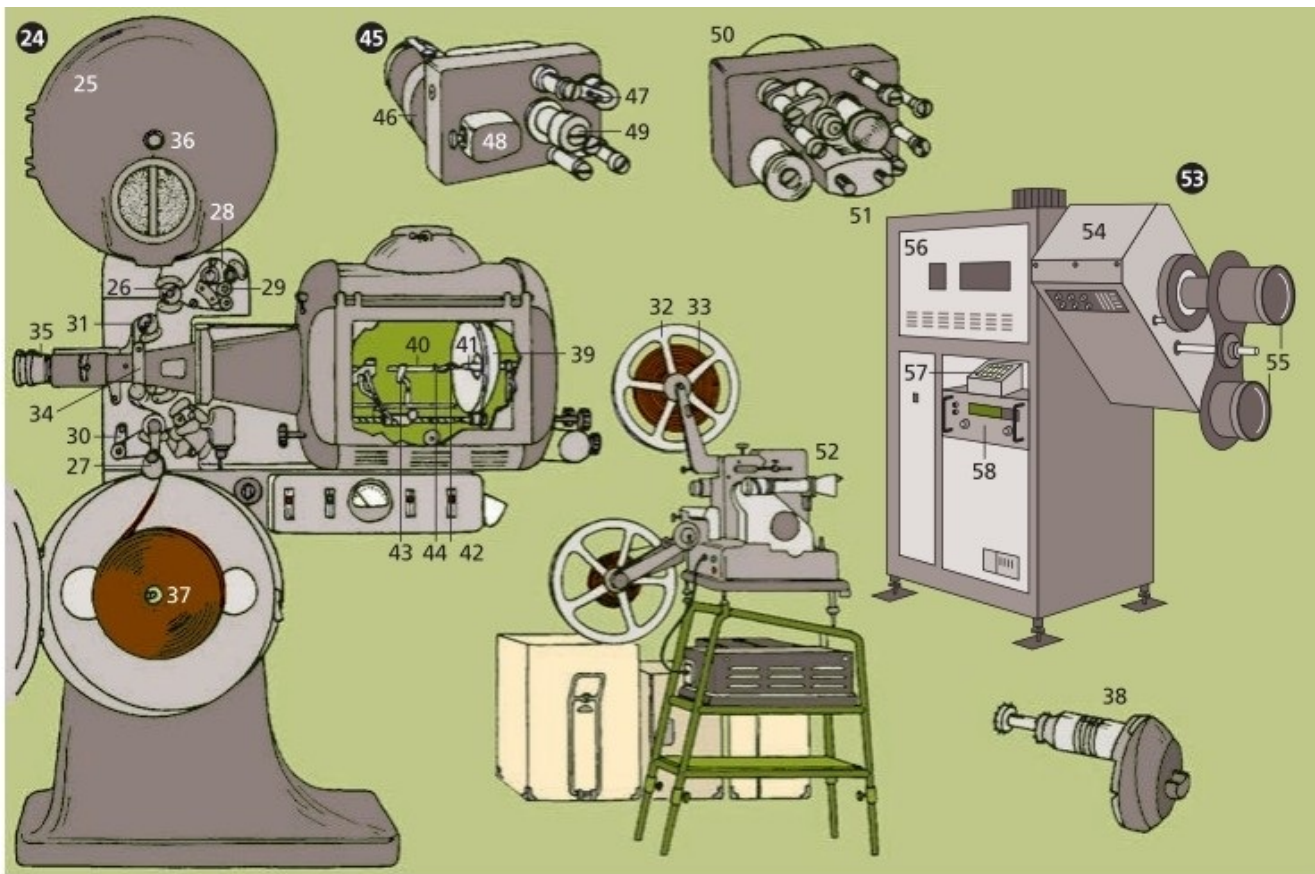

## 24 der Filmprojektor (das Filmvorführgerät) (25–44)

### 25–38 das Laufwerk

- 25 die feuergeschützte Filmtrommel mit Umlaufölkühlung *f*
- 26 die Vorwickeltrommel (Vorwickelrolle)
- 27 die Nachwickeltrommel (Nachwickelrolle)
- 28 das Tongerät (*Arten*: Lichttongerät, Magnettongerät)
- 29 die Umlenkrolle mit Bildstrichverstellung *f*
- 30 der Schleifenbildner zur Beruhigung *f* des Filmlaufs *m*
- 31 die Gleitbahn
- 32 die Filmspule
- 33 die Filmrolle
- 34 das Bildfenster mit Kühlgebläse *n*
- 35 das Projektionsobjektiv
- 36 die Abwickelachse



- 37 die Aufwickelachse
- 38 das Malteserkreuzgetriebe

### **39–44 das Lampenhaus mit der Lichtquelle $f$**

- 39 der Hohlspiegel  $m$
- 40 die Positivkohle
- 41 die Negativkohle
- 42 der Lichtbogen
- 43 der Kohlenhalter
- 44 der Krater (Kohlenkrater)

### **45 das Lichttongerät (46–49)**

- 46 die Lichttonoptik
- 47 der Lichttonkopf
- 48 die Tonlampe im Gehäuse  $n$
- 49 die Fotozelle in der Hohlachse  $f$
- 50 das Magnettongerät
- 51 der Magnettonkopf (der Magnettonabtaster)
- 52 der transportable Schmalfilmprojektor für das Wanderkino

### **53 der digitale Projektor**

- 54 der Projektorkopf
- 55 die austauschbaren Objektive
- 56 das Lampenhaus
- 57 das Bedienpanel
- 58 der Formatwandler

# Theater und Oper I

---

## **1–4 Vorhangzüge** *m*

- 1 der deutsche Vorhang, der vertikal bewegliche Vorhang
- 2 der griechische Vorhang, der horizontal bewegliche Vorhang
- 3 der französische Vorhang, der vertikal bewegliche und geraffte Vorhang
- 4 der Wolkenvorhang, der vertikale Raffvorhang

## **5 der Theaterraum**

- 6 die Bühne
- 7 das Proszenium

## **8–12 der Zuschauerraum**

- 8 der dritte Rang (die Galerie)
- 9 der zweite Rang
- 10 der erste Rang
- 11 das Parkett
- 12 der Sitzplatz (Zuschauerplatz, Theaterplatz)

## **13–19 die Probe** (*hier: die Opernprobe*)

- 13 der Opernchor
- 14 der Opernsänger
- 15 die Opernsängerin
- 16 der Orchestergraben
- 17 das Orchester
- 18 der Dirigent
- 19 der Taktstock (der Dirigentenstab, Dirigierstab)

## **20 die Garderobenhalle**

- 21 die Garderobe (die Kleiderablage)
- 22 der Garderobier
- 23 die Garderobenmarke (die Garderobenummer)
- 24 die Theaterbesucherin
- 25 das Opernglas
- 26 der Kontrolleur
- 27 die Theaterkarte (das Theaterbillett), eine Einlasskarte *f*

## **28 die Theaterwerkstatt**

- 29 die Bühnenarbeiterin
- 30 die Arbeitsbrücke
- 31 das Setzstück (Versatzstück)
- 32 die Versteifung
- 33 die Kaschierung
- 34 der Prospekt
- 35 der tragbare Malerkasten (die Handpalette)
- 36 der Bühnenmaler, ein Dekorationsmaler *m*
- 37 die fahrbare Palette
- 38 der Bühnenbildner
- 39 der Kostümbildner
- 40 der Kostümentwurf
- 41 die Figurine
- 42 die Modellbühne
- 43 das Bühnenbildmodell

## **44 die Schauspielergarderobe**

- 45 der Schminkspiegel
- 46 das Schminktuch
- 47 der Schminktisch
- 48 der Schminkstift

- 49** die Chefmaskenbildnerin
- 50** der Maskenbildner (der Theaterfriseur)
- 51** die Perücke
- 52** 2 die Requisiten *n*
- 53** das Theaterkostüm
- 54** die Signallampe (der Inspizientenruf)

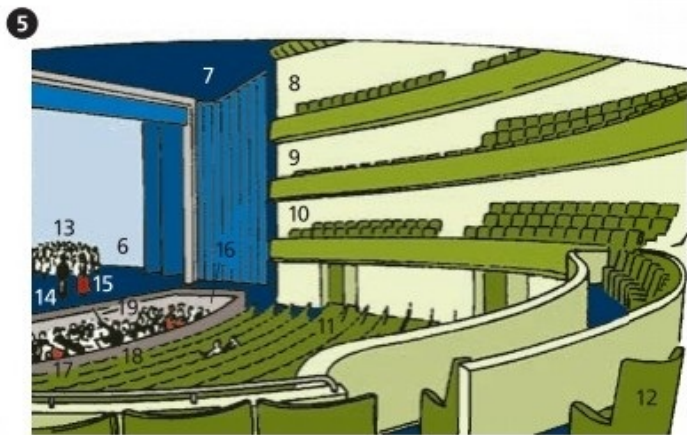
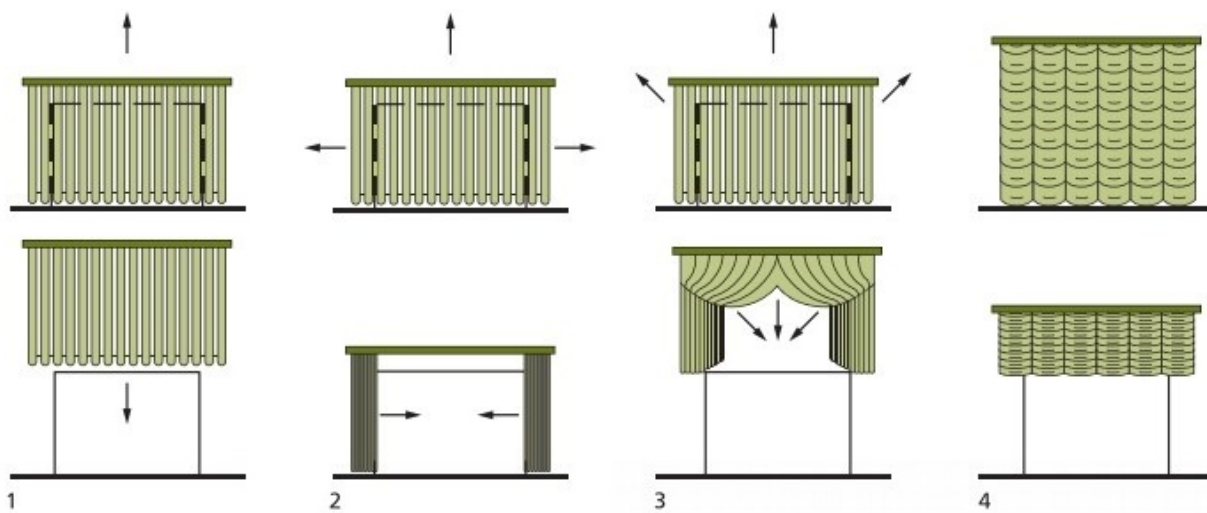

# Theater und Oper II

---

## 1–60 das Bühnenhaus mit der Maschinerie $f$ (Ober- und Untermaschinerie)

- 1 **das Stellwerk** (2, 3)
- 2 das Steuerpult (die Lichtstellanlage) mit Speichereinrichtung  $f$  zur Speicherung  $f$  der Lichtstimmung  $f$
- 3 der Monitor (die Kontente)
- 4 der Maschinist
- 5 die Arbeitsgalerie (der Arbeitssteg)
- 6 die Berieselungsanlage
- 7 der Schnürbodenmeister
- 8 die Züge  $m$  (Prospektzüge)
- 9 der Rundhorizont (der Bühnenhimmel)
- 10 der Prospekt (der Bühnenhintergrund, das Hinterhängestück)
- 11 der Bogen, ein Zwischenhängestück  $n$
- 12 die Soffitte (das Deckendekorationsstück)
- 13 das Oberlicht
- 14 die szenischen Beleuchtungskörper  $m$
- 15 die Horizontbeleuchtung (Prospektbeleuchtung)
- 16 die Scheinwerfer  $m$
- 17 die Beamer  $m$
- 18 die Regenanlage
- 19 die fahrbare Portalbrücke
- 20 der Beleuchter
- 21 der Turmscheinwerfer
- 22 der verstellbare Bühnenrahmen (das Portal)
- 23 der Vorhang (Theatervorhang)

- 24 der eiserne Vorhang (Feuerschutzvorhang)
- 25 die Vorbühne (die Rampe)
- 26 die Fußrampenleuchten *f*
- 27 der Souffleurkasten
- 28 die Souffleuse (die Vorsagerin; *männl.*: der Souffleur, der Vorsager)
- 29 der Inspizientenstand
- 30 der Inspizient
- 31 die Drehbühne
- 32 die Versenköffnung
- 33 der Versenktisch
- 34 das Doppelstockpodium
- 35 die Dekorationsstücke *n*

- 36 **die Szene** (der Auftritt) (37–39)
- 37 der Schauspieler (der Darsteller)
- 38 die Schauspielerin (die Darstellerin)
- 39 die Statisten *m*
- 40 der Regisseur (der Spielleiter)
- 41 das Textbuch
- 42 der Regietisch
- 43 der Regieassistent
- 44 das Regiebuch
- 45 die Bühnenmeisterin
- 46 der Bühnenarbeiter
- 47 das Versatzstück

- 48 **der Spiegellinsenscheinwerfer**
- 49 der Farbwechsler

- 50 **die hydraulische Druckstation**
- 51 der Öltank
- 52 die Druckleitung

- 53** die hydraulische Druckpumpe
- 54** die Saugleitung
- 55** der Druckspeicherbehälter
- 56** die Speicherdruckanzeige
- 57** der Flüssigkeitsstandanzeiger
- 58** der Steuerhebel
- 59** die Maschinenmeisterin
- 60** die Hydraulikzylinder *m*



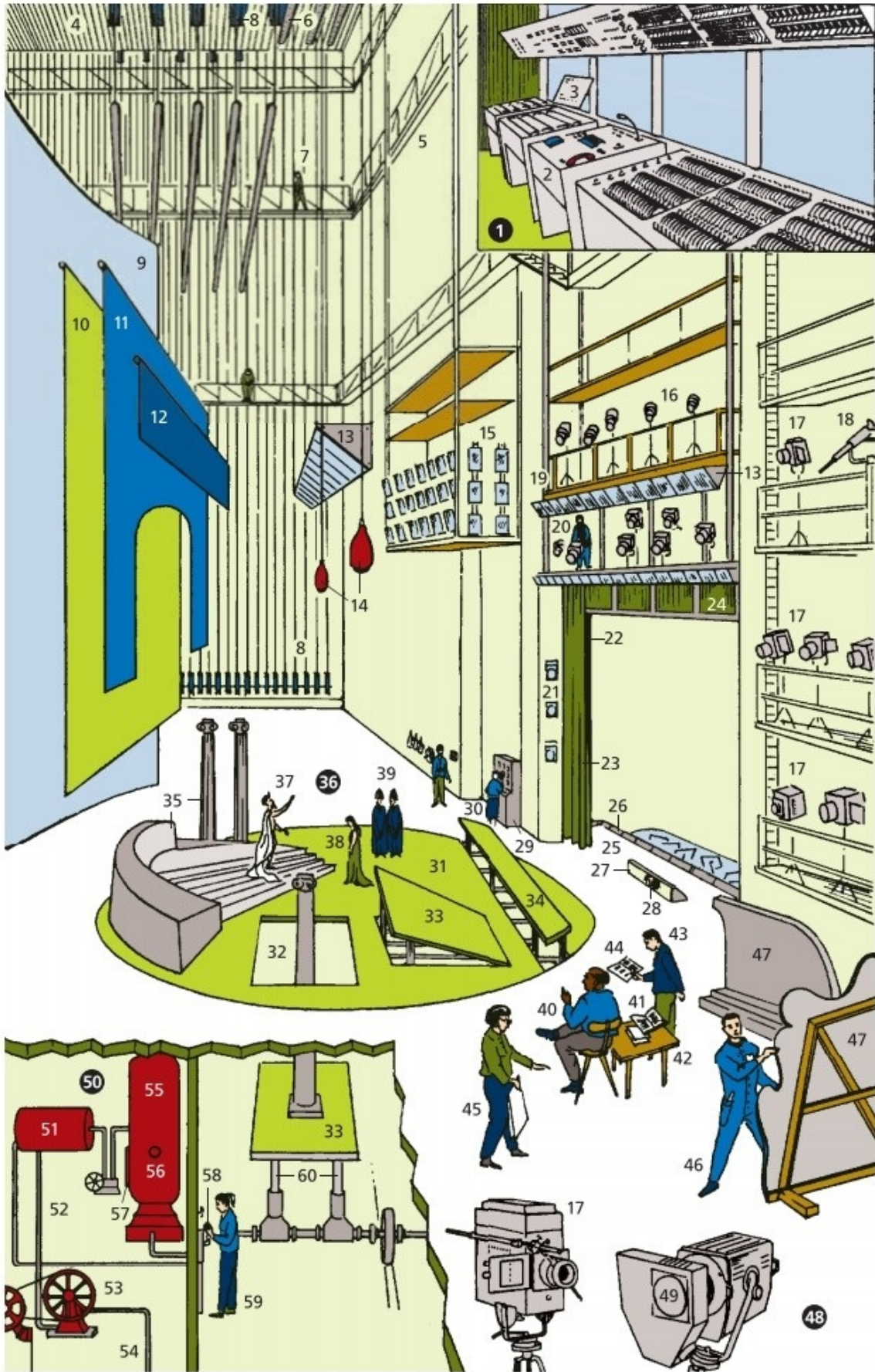

# Musiknotation I

---

## **1, 2 historische Noten *f***

- 1 die Choralnotation (die Quadratnotation)
- 2 die Mensuralnotation

## **3–7 die Note (Musiknote)**

- 3 der Notenkopf
- 4 der Notenhals
- 5 das Notenfähnchen
- 6 der Notenbalken
- 7 der Verlängerungspunkt

## **8–11 die Notenschlüssel *m***

- 8 der Violinschlüssel (G-Schlüssel)
- 9 der Bassschlüssel (F-Schlüssel)
- 10 der Altschlüssel, ein C-Schlüssel
- 11 der Tenorschlüssel, ein C-Schlüssel

## **12–19 die Notenwerte *m***

- 12 die Doppelganze
- 13 die ganze Note (die Ganze)
- 14 die halbe Note (die Halbe)
- 15 die Viertelnote (das Viertel)
- 16 die Achtelnote (das Achtel)
- 17 die Sechzehntelnote (das Sechzehntel)
- 18 die Zweiunddreißigstelnote (das Zweiunddreißigstel)
- 19 die Vierundsechzigstelnote (das Vierundsechzigstel)

## **20–27 die Pausenzeichen $n$**

- 20 die Pause für die Doppelganze
- 21 die ganze Pause
- 22 die halbe Pause
- 23 die Viertelpause
- 24 die Achtelpause
- 25 die Sechzehntelpause
- 26 die Zweiunddreißigstelpause
- 27 die Vierundsechzigstelpause

## **28–41 die Taktvorzeichnung der Taktarten $f$**

- 28 der Zweiachteltakt
- 29 der Zweivierteltakt
- 30 der Zweihalbetakt
- 31 der Vierachteltakt
- 32 der Viervierteltakt
- 33 der Vierhalbetakt
- 34 der Sechsachteltakt
- 35 der Sechsvierteltakt
- 36 der Dreiachteltakt
- 37 der Dreivierteltakt
- 38 der Dreihalbetakt
- 39 der Neunachteltakt
- 40 der Neunvierteltakt
- 41 der Fünfvierteltakt

## **42–44 das Liniensystem**

- 42 der Taktstrich
- 43 die Notenlinie
- 44 der Zwischenraum

### **45–49 die Tongeschlechter** *n* Dur *n* u. **Moll** *n*

- 45 die C-Dur-Tonleiter mit den Stammtönen c, d, e, f, g, a, h, c
- 46 die natürliche a-Moll-Tonleiter mit den Stammtönen a, h, c, d, e, f, g, a
- 47 die harmonische a-Moll-Tonleiter mit dem Leitton *m* Gis *n*
- 48 die melodische a-Moll-Tonleiter mit den bei aufsteigendem Melodienverlauf benützten Tönen Fis *n* u. Gis *n*
- 49 die chromatische Tonleiter

### **50–54 die Vorzeichen** *n*

- 50 das Kreuz, die Erhöhung um einen Halbton *m*
- 51 das Doppelkreuz, die Erhöhung um zwei Halbtöne *m*
- 52 das B-Zeichen (Erniedrigungszeichen), die Erniedrigung um einen Halbton *m*
- 53 das Doppel-B, die Erniedrigung um zwei Halbtöne *m*
- 54 das Auflösungszeichen

### **55–68 Tonarten** *f* (Durtonarten u. parallele Molltonarten mit den jeweiligen Grundtönen)

- 55 C-Dur *od.* a-Moll
- 56 G-Dur *od.* e-Moll
- 57 D-Dur *od.* h-Moll
- 58 A-Dur *od.* fis-Moll
- 59 E-Dur *od.* cis-Moll
- 60 H-Dur *od.* gis-Moll
- 61 Fis-Dur *od.* dis-Moll
- 62 C-Dur *od.* a-Moll
- 63 F-Dur *od.* d-Moll
- 64 B-Dur *od.* g-Moll
- 65 Es-Dur *od.* c-Moll
- 66 As-Dur *od.* f-Moll
- 67 Des-Dur *od.* b-Moll

**68** Ges-Dur *od.* es-Moll

1  
Magni - fi - cat

2  
Nu kom der heidē Heiland,

3 4 5 6 7

8 9 10 11 12 13 14 15 16 17 18 19 20 21 22 23 24 25 26 27

28 29 30 31 32 33 34 35 36 37 38 39 40 41 42 43 44

45 46 47

48

49

50 51 52 53 54

55 56 57 58 59 60 61

62 63 64 65 66 67 68

# Musiknotation II

---

## **1–5 Akkorde *m***

- 1 der Durdreiklang
- 2 der Molldreiklang
- 3 der verminderte Dreiklang
- 4 der übermäßige Dreiklang
- 5 der Septimenakkord (Septakkord), ein Vierklang *m*

## **6–13 die Intervalle *n***

- 6 die Prime (der Einklang)
- 7 die große Sekunde
- 8 die große Terz
- 9 die Quarte
- 10 die Quinte
- 11 die große Sexte
- 12 die große Septime
- 13 die Oktave

## **14–22 Verzierungen *f***

- 14 der lange Vorschlag
- 15 der kurze Vorschlag
- 16 der Schleifer
- 17 der Triller ohne Nachschlag *m*
- 18 der Triller mit Nachschlag *m*
- 19 der Pralltriller
- 20 der Mordent
- 21 der Doppelschlag
- 22 das Arpeggio

- 23 die Triole (*entspr.:* die Duole, Quartole, Quintole, Sextole, Septole)
- 24 der Bindebogen (die Überbindung)
- 25 die Fermate
- 26 das Wiederholungszeichen

### **27–41 Vortragsbezeichnungen *f***

- 27 marcato (markiert, betont)
- 28 presto (schnell)
- 29 portato (getragen)
- 30 tenuto (gehalten)
- 31 crescendo (anschwellend)
- 32 decrescendo (abschwellend)
- 33 legato (gebunden)
- 34 staccato (abgestoßen)
- 35 piano (leise)
- 36 pianissimo (sehr leise)
- 37 pianissimo piano (dreifaches Piano, so leise wie möglich)
- 38 forte (stark)
- 39 fortissimo (sehr stark)
- 40 forte fortissimo (dreifaches Forte, so stark wie möglich)
- 41 fortepiano (stark ansetzend, leise weiterklingend)

### **42–50 die Einteilung des Tonraums *m***

- 42 die Subkontraoktave
- 43 die Kontraoktave
- 44 die große Oktave
- 45 die kleine Oktave
- 46 die eingestrichene Oktave
- 47 die zweigestrichene Oktave
- 48 die dreigestrichene Oktave
- 49 die viergestrichene Oktave
- 50 die fünfgestrichene Oktave



1 2 3 4 5 6 7 8 9 10 11 12 13  
 14 15 16 17 18 19 20 21  
 22 23 27 24 25 26

28  
**Presto**

29 30 33 34  
*cresc.* *decresc.*  
*ten.*  
*cresc.* *decresc.*  
 31 32 34

*p*      *pp*      *ppp*      *f*      *ff*      *fff*      *fp*  
 35      36      37      38      39      40      41

42 43 44 45 46 47 48 49 50  
 8va sopra  
 8va bassa

2A<sub>2</sub>B<sub>2</sub>H<sub>1</sub>C usw      1HCHc h c<sup>1</sup> h<sup>1</sup>c<sup>2</sup>h<sup>2</sup>c<sup>3</sup>h<sup>3</sup>c<sup>4</sup>h<sup>4</sup>c<sup>5</sup>

# Musikinstrumente I

---

- 1 die Lure, ein Bronzehorn *n*
- 2 die Panflöte (die Panpfeife, die Syrinx)
  
- 3 **der Diaulos**, eine doppelte Schalmei *f*(4, 5)
- 4 der Aulos
- 5 die Phorbeia (die Mundbinde)
- 6 das Krummhorn
- 7 die Blockflöte
  
- 8 **der Dudelsack**, eine Sackpfeife (*ähnl.*: die Musette) (9–11)
- 9 der Windsack
- 10 die Melodiepfeife
- 11 die Bordunpfeife
- 12 der krumme Zink
- 13 der Serpent
- 14 die Schalmei
  
- 15 **die Kithara**, eine Leier (Lyra) (16–19)
- 16 der Jocharm
- 17 der Steg
- 18 der Schallkasten
- 19 das Plektron (Plektrum), ein Schlagstäbchen *n*
- 20 die Pochette (die Taschengeige)
- 21 die Cister, ein Zupfinstrument *n*
- 22 das Schallloch
- 23 die Viola da Gamba (die Gambe)

- 24 der Bogen
  
- 25 **die Drehleier** (Radleier, die Vielle, das Organistrum)
- 26 das Streichrad
- 27 der Schutzdeckel
- 28 die Klaviatur
- 29 der Resonanzkörper
- 30 die Melodiesaite
- 31 der Bordun
  
- 32 **das Hackbrett** (das Cimbalom, das Zimbal) (33–35)
- 33 die Zarge
- 34 der Schlägel zum Walliser Hackbrett *n*
- 35 die Rute zum Appenzeller Hackbrett *n*
- 36 das Klavichord
  
- 37 **die Klavichordmechanik**
- 38 der Tastenhebel
- 39 der Waagebalken
- 40 das Führungsplättchen
- 41 der Führungsschlitz
- 42 das Auflager
- 43 die Tangente
- 44 die Saite
  
- 45 **das Cembalo** (das Clavicembalo, der Kielflügel), ein Kastenzupfinstrument *n*
- 46 das obere Manual
- 47 das untere Manual
  
- 48 **die Cembalomechanik**

- 49 der Tastenhebel
- 50 die Docke (der Springer)
- 51 der Springerrechen (Rechen)
- 52 die Zunge
- 53 der Federkiel (Kiel)
- 54 der Dämpfer
- 55 die Saite

- 56 **das Portativ**, eine tragbare Orgel*f* (*ähnl.:* das Positiv)
- 57 die Pfeife
- 58 der Balg



# Musikinstrumente II

---

## 1–64 Orchesterinstrumente *n*

### 1–27 Streichinstrumente *n*

- 1 **die Violine** (die Geige, *scherzh. od. abwert.:* die Fiedel)
- 2 der Geigenhals (Hals)
- 3 der Resonanzkörper (Geigenkörper, Geigenkorpus *m*)
- 4 die Zarge
- 5 der Geigensteg (Steg)
- 6 das F-Loch, ein Schalloch *n*
- 7 der Saitenhalter
- 8 die Kinnstütze
- 9 die Saiten *f* (Violinsaiten, der Bezug): die G-Saite, D-Saite, A-Saite, E-Saite
- 10 der Dämpfer (die Sordine, der Sordino)
- 11 das Kolophonium
  
- 12 **der Bogen** (Geigenbogen)
- 13 der Frosch
- 14 die Stange
- 15 der Rosshaarbezug, ein Geigenbogenbezug *m*
  
- 16 **das Violoncello** (Cello)
- 17 die Schnecke
- 18 der Wirbel
- 19 der Wirbelkasten

- 20 der Sattel
- 21 das Griffbrett
- 22 der Stachel

- 23 **der Kontrabass** (die Bassgeige, der Bass, der Violone) (24–26)
- 24 die Decke
- 25 die Zarge
- 26 der Flödel (die Einlage)
- 27 die Viola (die Bratsche)

### **28–40 Holzblasinstrumente *n***

- 28 **das Fagott** (29, 30)
- 29 das s-förmige Metallanblasröhrchen
- 30 das aufgesteckte Doppelrohrblatt
- 31 die Piccoloflöte (das Piccolo), eine kleine Querflöte

- 32 **die große Flöte** (Querflöte)
- 33 die Klappe
- 34 das Tonloch (Griffloch)
- 35 die dreiteilige zylindrische Röhre

- 36 **die Klarinette** (37–39)
- 37 die Klappe
- 38 das Mundstück
- 39 der Schallbecher (das Schallstück, die Stürze)
- 40 die Oboe (*ähnl.*: Oboe d' Amore, das Englischhorn)

### **41–50 Blechblasinstrumente *n***

- 41 das Tenorhorn

- 42 das Waldhorn (Horn), ein Ventilhorn *n*
- 43 das Ventil
- 44 der Schalltrichter (der Schallbecher)
- 45 die Trompete; *größer*: die Basstrompete
- 46 die Basstuba (Tuba, das Bombardon); *ähnl*: die Kontrabasstuba
- 47 der Daumenring

**48 die Zugposaune** (Posaune)

- 49 die Posaunenstangen *f*
- 50 das Schallstück

**51–61 Schlaginstrumente** *n*

- 51 der *od.* die Triangel
- 52 das Becken (die Tschinellen *f* türkischen Teller *m*)

**53–61 Membranofone** *n*

**53 die kleine Trommel** (Wirbeltrommel) (54–56)

- 54 das Fell (Trommelfell, Schlagfell)
- 55 die Stellschraube (Spannschraube)
- 56 der Trommelstock (der Trommelschlägel)
- 57 die große Trommel (die türkische Trommel)
- 58 der Schlägel

**59 die Pauke** (Kesselpauke), eine Schraubenpauke

- 60 das Paukenfell
- 61 die Stimmschraube

**62 die Konzertharfe**, eine Pedalarfe

- 63 die Saiten *f*







# Musikinstrumente III

---

## 1–31 Zupfinstrumente *n*

### 1 die Laute

- 2 der Korpus, der Resonanzkörper (Schallkörper)
- 3 das Dach
- 4 der Querriegel (der Saitenhalter)
- 5 das Schalloch (die Schallrose)
- 6 der Chor, eine Gruppe *f* mehrerer gleich gestimmter Saiten *f*
- 7 der Hals, ein Saitenträger
- 8 das Griffbrett
- 9 der Bund
- 10 der abgeknickte Wirbelkasten
- 11 der Wirbel

### 12 die Gitarre (*ugs.* die Klampfe)

- 13 der Querriegel (der Saitenhalter)
- 14 die Saite
- 15 der Korpus, der Resonanzkörper (Schallkasten)

### 16 die Mandoline

- 17 der Ärmelschoner
- 18 der Hals
- 19 das Wirbelbrett
- 20 das Plektron *od.* das Plektrum (ein Spielplättchen)

### 21 die Zither (Schlagzither) (22–27)

- 22 der Stimmstock
- 23 der Stimmnagel
- 24 die Begleitsaiten  $f$  (Freisaiten)
- 25 die Melodiesaiten  $f$  (Griffbrettsaiten)
- 26 die Ausbuchtung des Resonanzkastens  $m$
- 27 der Schlagring
- 28 die Balalaika

## 29 **das Banjo**

- 30 der Resonanzkörper in Form  $f$  einer Rahmentrommel  $f$  (Tamburin  $n$ )
- 31 das Fell

## 32 **die Okarina**, eine Gefäßflöte $f$ (33, 34)

- 33 das Mundstück
- 34 das Tonloch (Griffloch)
- 35 die Mundharmonika

## 36 **das Akkordeon** (das Pianoakkordeon, die chromatische Handharmonika mit Klaviatur $f$ das Schifferklavier; *ähnl.*: die Ziehharmonika) (37–44)

- 37 der Balg
- 38 der Balgverschluss
- 39 der Diskantteil (die Melodieseite)
- 40 die Klaviatur
- 41 das Diskantregister
- 42 die Registertaste
- 43 der Bassteil (die Begleitseite)
- 44 das Bassregister
- 45 das Schellentamburin (Tamburin, die Schellentrommel)
- 46 die Kastagnetten  $f$

## 47–78 Jazzinstrumente *n* und Rockinstrumente *n*

### 47–59 Schlaginstrumente *n*

- 47 **das Schlagzeug** (48–55)
- 48 die große Trommel
- 49 die kleine Trommel
- 50 das Tomtom (Tom-Tom)
- 51 das Hi-Hat (das Charleston), ein Beckenpaar *n*
- 52 das Becken
- 53 der Beckenhalter
- 54 der Jazzbesen, ein Stahlbesen *m*
- 55 die Fußmaschine
- 56 die Conga (die Congatrommel, die Tumba)
- 57 der Spannreifen
- 58 die Timbales *pl*
- 59 die Bongos *n od. f*
- 60 die Maracas *f* (die Rumbakugeln *f* die Nüsse *f*)
- 61 der Guiro
  
- 62 **das Xylofon** (die Holzharmonika); *ähnl.*: das Marimbafon
- 63 der Holzstab
- 64 der Resonanzkasten
- 65 der Klöppel
  
- 66 **das Vibrafon**
- 67 der Metallrahmen
- 68 die Metallplatte
- 69 die Metallresonanzröhre
  
- 70 **die Jazztrompete**

**71** das Perinet-Ventil, ein Ventil  $n$

**72** der Haltehaken

**73** der Dämpfer

**74** **das Saxofon**

**75** der Trichter

**76** das Ansatzrohr

**77** das Mundstück

**78** **die Jazzgitarre**, eine halbakustische Gitarre

**79** die einseitige Einbuchtung (der Cutaway)

**80** das Schlagbrett



## Musikinstrumente IV

---

- 1 **das Klavier** (das Piano, Pianoforte, Fortepiano), ein Tasteninstrument  $n$  (2–18)
- 2 der Eisenrahmen
- 3 der Hammer (Klavierhammer, Filzhammer); *alle*: das Hammerwerk
- 4, 5 die Klaviatur (die Klaviertasten  $f$  Tasten, die Tastatur)
- 4 die weiße Taste
- 5 die schwarze Taste
- 6 das Klaviergehäuse
- 7 der Saitenbezug (die Klaviersaiten  $f$ )
- 8, 9 die Klavierpedale  $n$
- 8 das rechte Pedal (*ungenau*: Fortepedal) zur Aufhebung  $f$  der Dämpfung  $f$
- 9 das linke Pedal (*ungenau*: Pianopedal) zur Verkürzung  $f$  des Anschlagweges  $m$  der Hämmer  $m$
- 10 die Diskantsaiten  $f$
- 11 der Diskantsteg
- 12 die Basssaiten  $f$
- 13 der Basssteg
- 14 der Plattenstift
- 15 die Hammerleiste
- 16 die Mechanikbacke
- 17 der Stimmnagel (der Stimmwirbel)
- 18 der Stimmstock
- 19 das Metronom (der Taktmesser)
- 20 der Stimmschlüssel (der Stimmhammer)
- 21 der Stimmkeil



## **22–40 die Klaviermechanik** (Tastenmechanik)

- 22 der Mechanikbalken
  - 23 die Abhebestange
  - 24 der Hammerkopf (der Hammerfilz)
  - 25 der Hammerstiel
  - 26 die Hammerleiste
  - 27 der Fänger
  - 28 der Fängerfilz
  - 29 der Fängerdraht
  - 30 die Stoßzunge (der Stößel)
  - 31 der Gegenfänger
  - 32 das Hebeglied
  - 33 die Pilote
  - 34 der Pilotendraht
  - 35 der Bändchendraht
  - 36 das Bändchen
  - 37 der Dämpfer
  - 38 die Saite
  - 39 der Dämpferarm
  - 40 die Dämpferpralleiste
- 
- 41 **der Flügel** (Konzertflügel; *kleiner*: der Salonflügel, der Kleinflügel)
  - 42 das rechte Flügelpedal zur Aufhebung *f* der Dämpfung *f*
  - 43 das linke Flügelpedal zur Tondämpfung *f*
  - 44 der Pedalstock (die Lyrastütze, die Lyra)
- 
- 45 **das Harmonium**
  - 46 der Registerzug
  - 47 der Kniehebel (der Schweller)
  - 48 der Bedienungstritt des Blasebalgs *m* (das Tretwerk)
  - 49 das Harmoniumgehäuse
  - 50 das Manual

- 51** **das elektronische Piano** (*kurz: E-Piano*)
- 52** das E-Piano-Gehäuse
- 53** die Ablage für die Noten *f*
- 54** die Lautsprecher
- 55** der Ein-/Ausschalter
- 56** der Hauptregler für die Lautstärke
- 57** die USB-Schnittstelle
- 58** die Tastatur
- 59** das Display
- 60** die Bedienelemente *n*
- 61** der Kopfhöreranschluss

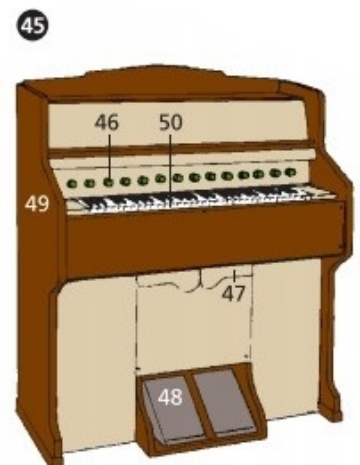
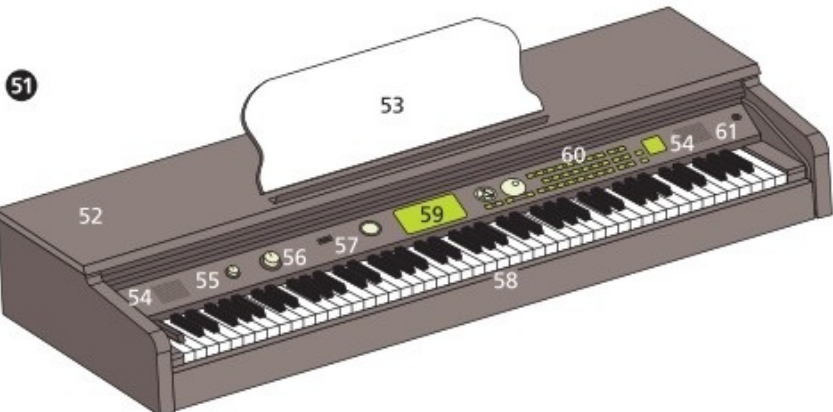
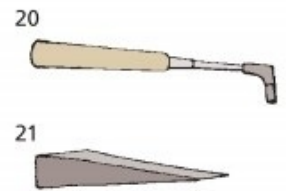
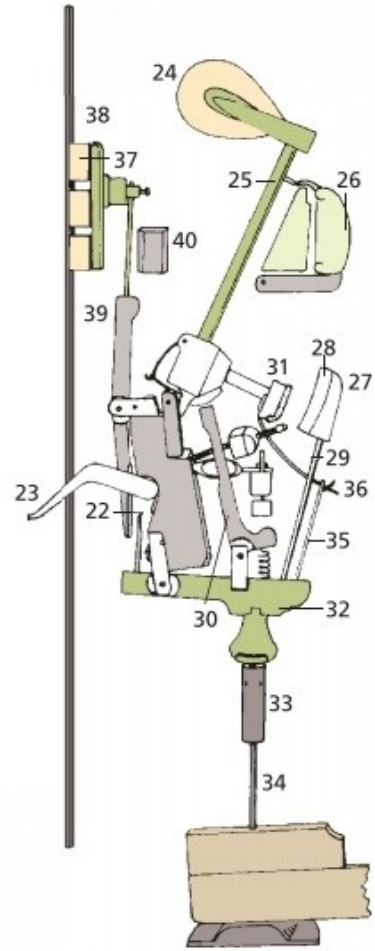
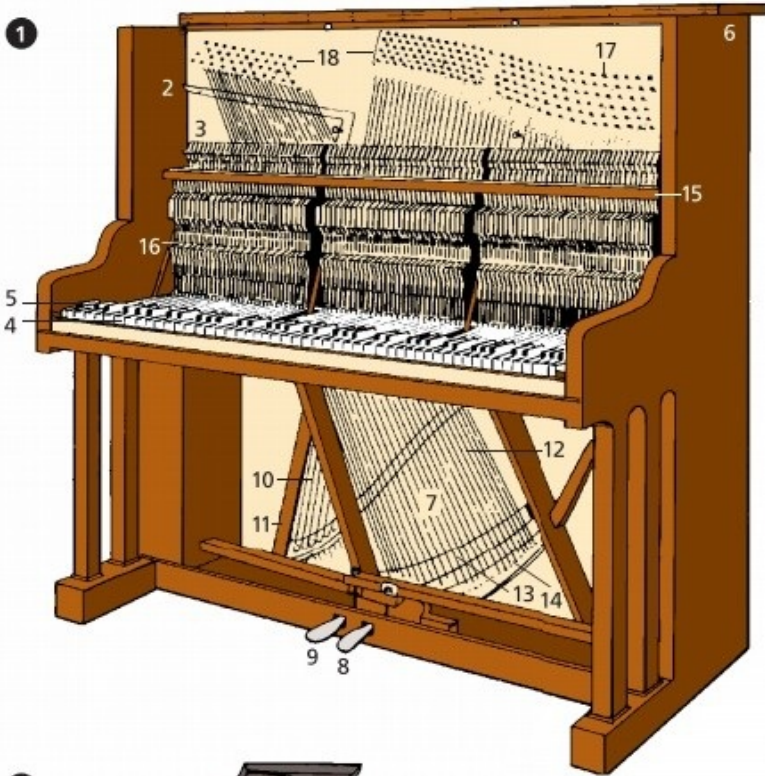

# Musikinstrumente V

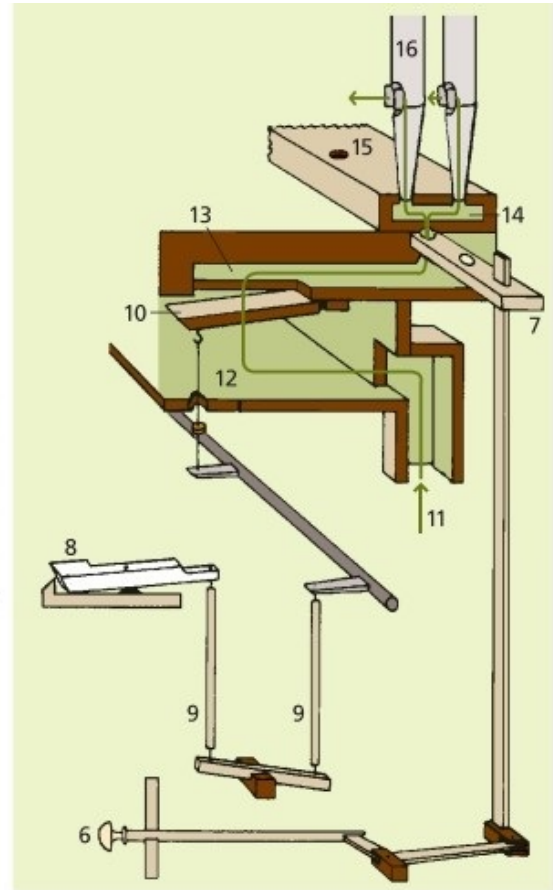
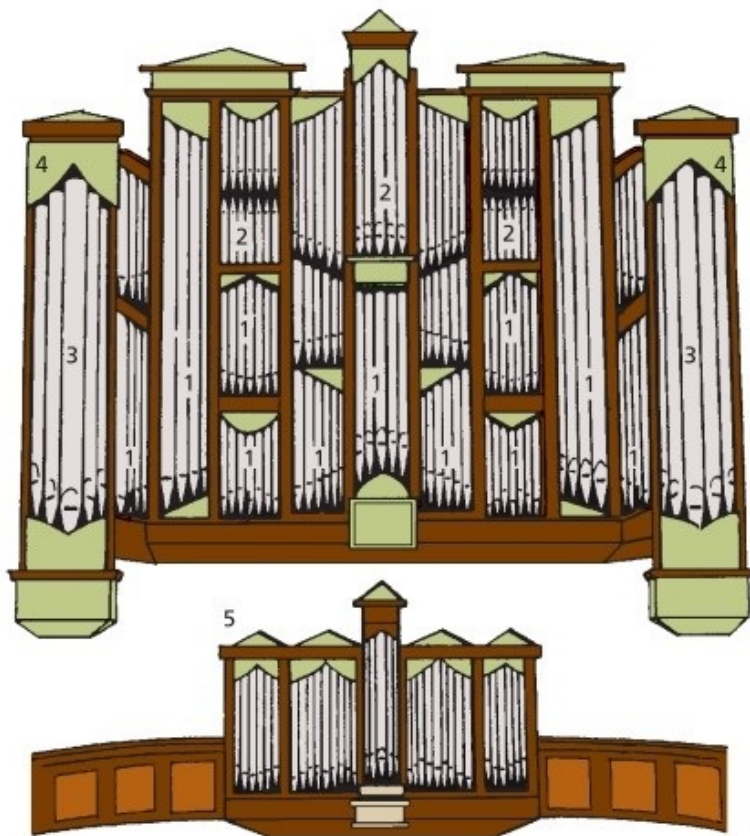

**1–53 die Orgel** (Pfeifenorgel, Kirchenorgel)

**1–5 der Prospekt** (Orgelprospekt, das Orgelgehäuse, die Schauseite der Orgel *f*)

**1–3 die Prospektpfeifen *f***

- 1 das Hauptwerk
- 2 das Oberwerk
- 3 die Pedalpfeifen *f*

- 4 der Pedalturm
- 5 das Rückpositiv

**6–16 die mechanische Traktur** (die Spielmechanik)

- 6 der Registerzug
- 7 die Registerschleife
- 8 die Taste
- 9 die Abstrakte
- 10 das Ventil (Spielventil)
- 11 der Windkanal

**12–14 die Windlade**, eine Schleiflade

- 12 die Windkammer
- 13 die Kanzelle (Tonkanzelle)
- 14 die Windverführung
- 15 der Pfeifenstock
- 16 die Pfeife eines Registers  $n$

**17–35 die Orgelpfeifen  $f$**  (Pfeifen)

**17–22 die Zungenpfeife aus Metall  $n$**

- 17 der Stiefel
- 18 die Kehle
- 19 die Zunge
- 20 der Bleikopf
- 21 die Stimmkrücke (Krücke)
- 22 der Schallbecher

**23–30 die offene Lippenpfeife** (Labialpfeife) **aus Metall  $n$** , ein Salicional  $n$

- 23 der Fuß

- 24 die Kernspalte
- 25 der Aufschnitt
- 26 die Unterlippe (das Unterlabium)
- 27 die Oberlippe (das Oberlabium)
- 28 der Kern
- 29 der Pfeifenkörper (Körper)
- 30 die Stimmrolle (der Stimmlappen), eine Stimmvorrichtung *f*

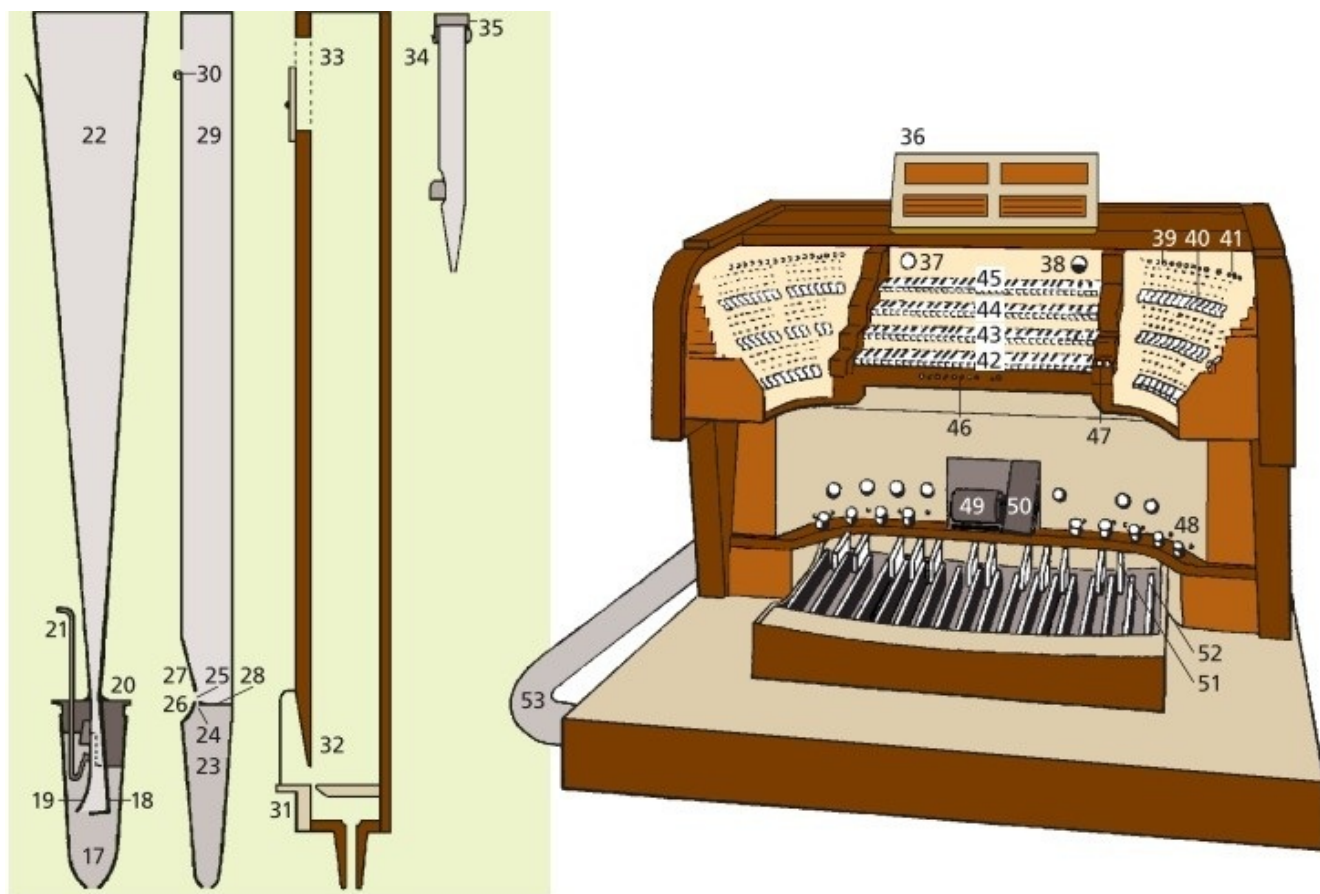

- 31–33 die offene Lippenpfeife (Labialpfeife) aus Holz *n*, ein Prinzipal *n***
- 31 der Vorschlag
- 32 der Bart
- 33 der Stimmschlitz mit Schieber *m*
- 34 die gedackte (gedeckte) Lippenpfeife
- 35 der Metallhut

**36–52 der Orgelspieltisch** (der Spieltisch einer elektrisch gesteuerten Orgel *f*)

- 36** das Notenpult
- 37** die Kontrolluhr für die Walzenstellung
- 38** die Kontrolluhr für die Stromspannung
- 39** die Registertaste
- 40** die Taste für freie Kombination *f*
- 41** die Absteller *m* für Zunge *f* Koppel *f* usw.
- 42** das Manual für das Rückpositiv
- 43** das Manual für das Hauptwerk
- 44** das Manual für das Oberwerk
- 45** das Manual für das Schwellwerk
- 46** die Druckknöpfe *m* und Kombinationsknöpfe *m* für die Handregistratur
- 47** die Schalter *m* für Wind *m* und Strom *m*
- 48** der Fußtritt für die Koppel
- 49** der Rollschweller (Registerschweller)
- 50** der Jalousieschweller
- 51** die Pedaluntertaste (Pedaltaste)
- 52** die Pedalobertaste (Pedaltaste)
- 53** das Kabel

# Fabelwesen

---

**1–66 Fabelwesen** *n* (Fabeltiere *n*), mythologische Tiere *n* und Figuren *f*

**1 der Drache** (*ähnl.:* der Lindwurm, *bayr./österr.:* der Tatzelwurm)

**2** der Schlangenleib

**3** die Klaue

**4** der Fledermausflügel

**5** das doppelzüngige Maul

**6** die gespaltene Zunge

**7 das Einhorn**

**8** der Pferdeleib

**9** das gedrehte Horn

**10 der Phönix** («Phönix aus der Asche«)

**11** der Vogel

**12** die Flamme, aus der der Phönix wiedergeboren wird

**13 der Greif**

**14** der Adlerkopf

**15** die Greifenklaue

**16** der Löwenleib

**17** die Schwinge

**18 die Chimäre**

**19** der Löwenkopf



20 der Ziegenkopf

21 der Schlangenkopf

22 **die Sphinx**

23 das Menschenhaupt

24 der Löwenrumpf

25 **die Nixe** (Wassernixe; *ähdl.:* die Meerjungfrau, Seejungfrau)

26 der Mädchenleib

27 der Fischeschwanz

28 **der Pegasus** (der Hippogryph, ein Flügelross *n*)

29 der Pferdeleib

30 die Flügel *m*

31 **der Zerberus** (Kerberos, Höllenhund)

32 der dreiköpfige Hundeleib

33 der Schlangenschweif

34 **die Hydra von Lerna** (die Lernäische Schlange)

35 die zahlreichen Köpfe *m*

36 der Schlangenleib

37 **der Basilisk**

38 der Hahnenkopf

39 der Drachenleib

40 **der Gigant** (*ähdl.:* der Titan)

41 der Riesenkörper

42 der Felsbrocken

43 der Schlangenuß

44 **der Triton**, ein Meergott *m*

45 das Muschelhorn

46 der Pferdefuß

47 der Fischeschwanz

48 **der Hippokamp**

49 der Pferderumpf

50 der Fischeschwanz

51 **der Seestier**, ein Seeungeheuer *n*

52 der Stierleib

53 der Fischeschwanz

54 **der Drache der Apokalypse** *f*

55 die sieben Köpfe

56 der Flügel

57 **der Zentaur** (der Kentaur)

58 der Menschenleib mit Pfeil *m* und Bogen *m*

59 der Pferdekörper

60 **die Harpyie**, ein Sturmdämon *m*

61 der Mädchenkopf

62 der Vogelleib

63 **die Sirene**

64 der Mädchenleib

65 der Flügel

## 66 die Vogelklaue

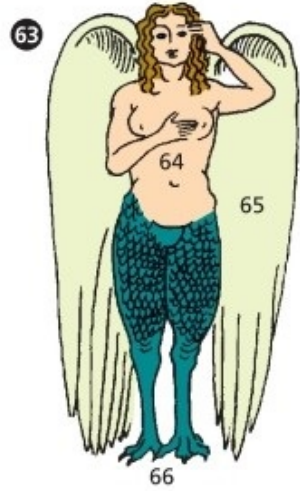
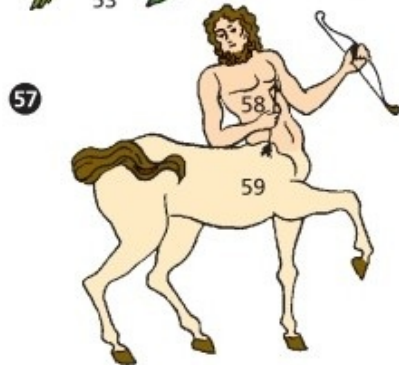
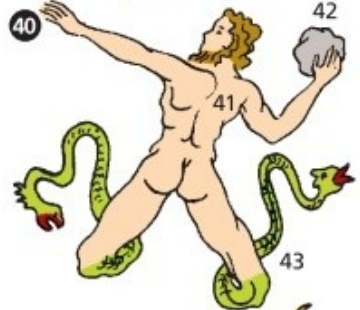
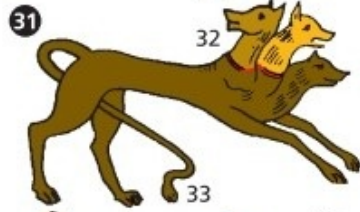
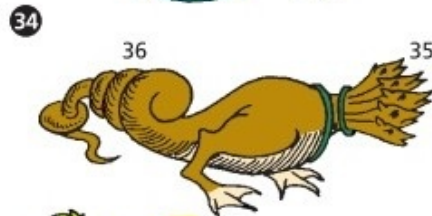
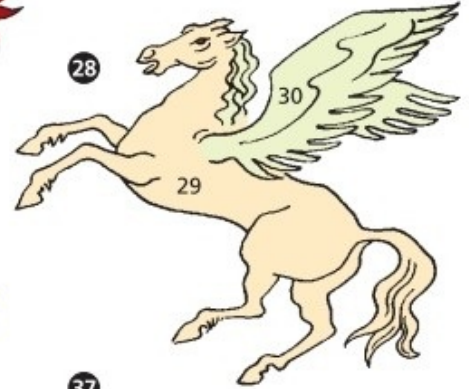
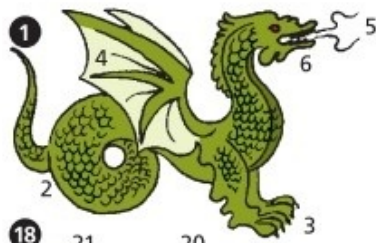

# Vorgeschichte

---

**1–40 vorgeschichtliche** (prähistorische) **Fundgegenstände**  $m$  (Funde  $m$ )

**1–9 Alt- und Mittelsteinzeit**  $f$  (Paläolithikum  $n$  und Mesolithikum  $n$ )

- 1 der Faustkeil aus Stein  $m$
- 2 die Geschosspitze aus Knochen  $m$
- 3 die Harpune aus Knochen  $m$
- 4 die Spitze
- 5 die Speerschleuder aus der Geweihstange  $f$  eines Rentiers  $n$
- 6 der bemalte Kieselstein
- 7 der Kopf eines Wildpferdes  $n$ , eine Schnitzerei  $f$
- 8 das Steinzeitidol, eine Elfenbeinstatue  $f$
- 9 das Felsbild (Höhlenbild) eines Wisents  $m$ , eine Höhlenmalerei  $f$

**10–20 Jungsteinzeit**  $f$  (Neolithikum  $n$ )

- 10 die Amphore der schnurkeramischen Kultur  $f$
- 11 der Kumpf, ein Gefäß  $n$  der Hinkelsteingruppe  $f$
- 12 die Kragenflasche der Trichterbecherkultur  $f$
- 13 das spiralverzierte Gefäß der bandkeramischen Kultur  $f$
- 14 der Glockenbecher der Glockenbecherkultur  $f$
- 15 das Pfahlhaus, ein Pfahlbau  $m$
- 16 der Dolmen, ein Megalithgrab  $n$  (ugs. Hünengrab)
- 17 das Hockergrab, ein Steinkistengrab mit Hockerbestattung  $f$
- 18 der Menhir (der Hinkelstein), ein Monolith  $m$
- 19 die Bootaxt, eine Streitaxt aus Stein  $m$
- 20 das Idol, eine menschliche Figur  $f$  aus gebranntem Ton  $m$

## **21–40 Bronzezeit und Eisenzeit *f***

- 21** die bronzene Lanzenspitze
- 22** der Bronzedolch mit Vollgriff *m*
- 23** das Tüllenbeil, eine Bronzeaxt *f* mit Ösenschnäpfung *f*
- 24** die Gürtelscheibe
- 25** der Halskragen
- 26** der goldene Halsring
- 27** die Violinbogenfibel, eine Fibel (eine Bügelnadel *f*)
- 28** die Schlangenfibel
- 29** die Kugelkopfnadel, eine Bronzenadel
- 30** die Doppelspiralfibel, eine zweiteilige Fibel
- 31** das Bronzemesser mit Vollgriff *m*
- 32** der eiserne Schlüssel
- 33** die Pflugschar
- 34** die Situla aus Bronzeblech *n*, eine Grabbeigabe *f*
- 35** die Henkelkanne mit Kerbschnitt *m*
- 36** der Miniaturkultwagen
- 37** die keltische Silbermünze
- 38** die Gesichtsurne, eine Aschenurne
- 39** das Urnengrab in Steinpackung *f*
- 40** die Zylinderhalsurne



# Ritterwesen (Rittertum)

---

- 1 **die Ritterburg** (Burg, die Festung, das Ritterschloss)
- 2 der Burghof
- 3 der Ziehbrunnen
- 4 der Bergfried (der Hauptturm), ein Wehrturm *m*
- 5 das Verlies
- 6 der Zinnenkranz
- 7 die Zinne
- 8 die Wehrplatte
- 9 der Türmer
- 10 die Kemenate (das Zimmer für eine Frau)
- 11 das Zwerchhaus
- 12 der Söller
- 13 das Vorratshaus (Mushaus)
- 14 der Eckturm (Mauerturm), ein Wachturm (Wachturm)
- 15 die Ringmauer (Mantelmauer, der Zingel)
- 16 die Bastion
- 17 der Scharwachturm (Scharwachturm)
- 18 die Schießscharte
- 19 die Schildmauer
- 20 der Wehrgang
- 21 die Brustwehr
  
- 22 **das Torhaus** (23–25)
- 23 die Pechnase (der Gusserker)
- 24 das Fallgatter
- 25 die Zugbrücke (Fallbrücke)
- 26 die Mauerstrebe (die Mauerstütze)



- 27 das Wirtschaftsgebäude
- 28 das Mauertürmchen
- 29 die Burgkapelle
- 30 der Palas (die Dürnitz)
- 31 der Zwinger
- 32 das Burgtor
- 33 der Torgraben
- 34 die Zugangsstraße
- 35 der Wartturm
- 36 der Pfahlzaun (die Palisade)
- 37 der Burggraben, ein Ringgraben

### **38 die Rüstung (39–65)**

#### **39–42 der Helm**

- 39 die Helmglocke
- 40 das Visier
- 41 das Kinnreff
- 42 das Kehlstück

#### **43–55 der Harnisch**

- 43 die Halsberge
- 44 der Brechrand (der Stoßkragen)
- 45 der Vorderflug
- 46 das Bruststück (der Brustharnisch)
- 47 die Armberge (die Ober- und Unterarmschiene)
- 48 die Armkachel
- 49 der Bauchreifen
- 50 der Panzerhandschuh (der Gantelet)
- 51 der Panzerschurz
- 52 der Diechling
- 53 der Kniebuckel

- 54 die Beinröhre
- 55 der Bärlatsch
- 56 der Langschild

**57, 58 der Rundschild**

- 58 der Schildbuckel (der Schildstachel)
- 59 der Eisenhut
- 60 die Sturmhaube
- 61 die Kesselhaube (die Hirnkappe)

**62 Panzertypen *m***

- 63 der Kettenpanzer
- 64 der Schuppenpanzer
- 65 der Schildpanzer

**66 der Ritterschlag** (die Schwertleite)

- 67 der Fürst (der Lehnsherr)
- 68 der Knappe
- 69 der Mundschenk
- 70 der Minnesänger

**71 die od. der Tjost**, ein ritterliches Kampfspiel *n* beim Turnier *n*

- 72 der Tempelritter
- 73 der Kreuzritter
- 74 die Schabracke
- 75 der Gießwärtel

**76 das Stechzeug**

- 77 der Stechhelm
- 78 der Federbusch
- 79 die Stechtartsche

- 80 der Rüsthaken
- 81 die Stechlanze (Lanze)
- 82 die Brechscheibe

**83–88 der Rossharnisch**

- 83 das Halsstück (der Kanz)
- 84 der Rosskopf
- 85 der Fürbug
- 86 das Flankenblech
- 87 der Kürisssattel
- 88 das Gelieger

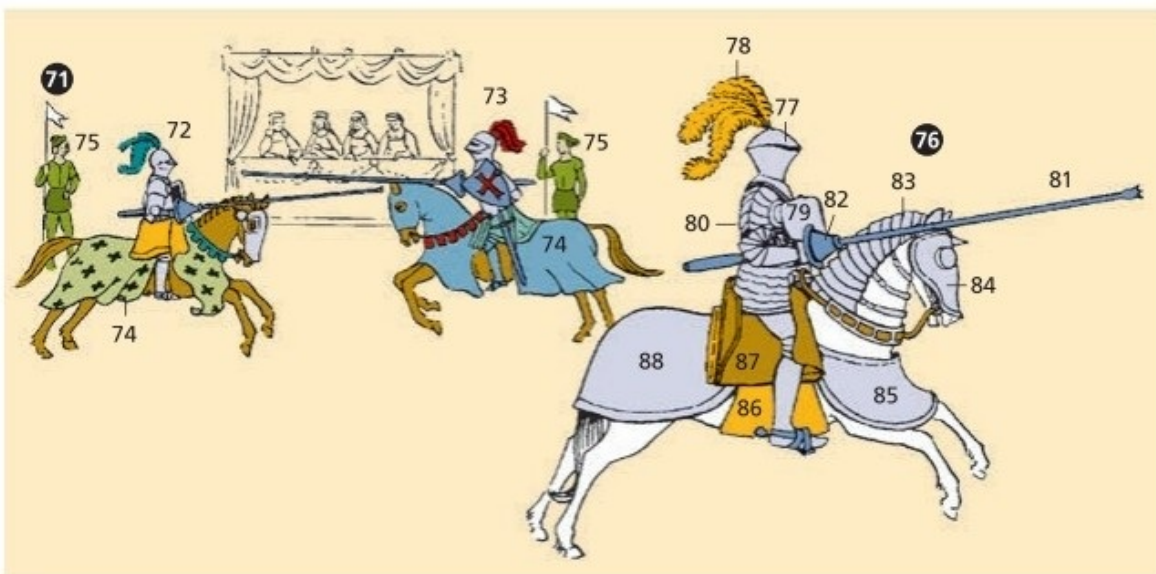
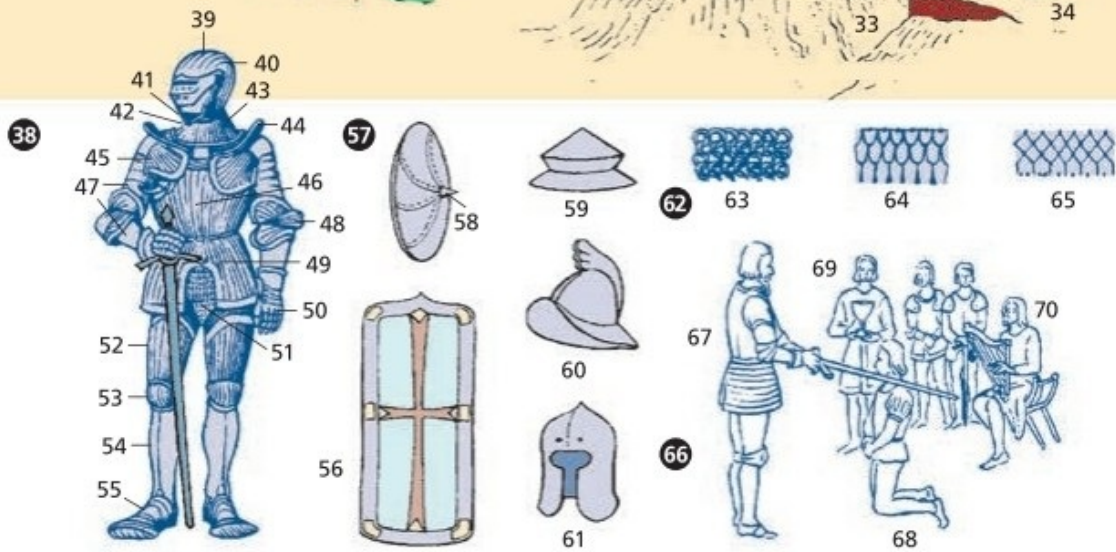
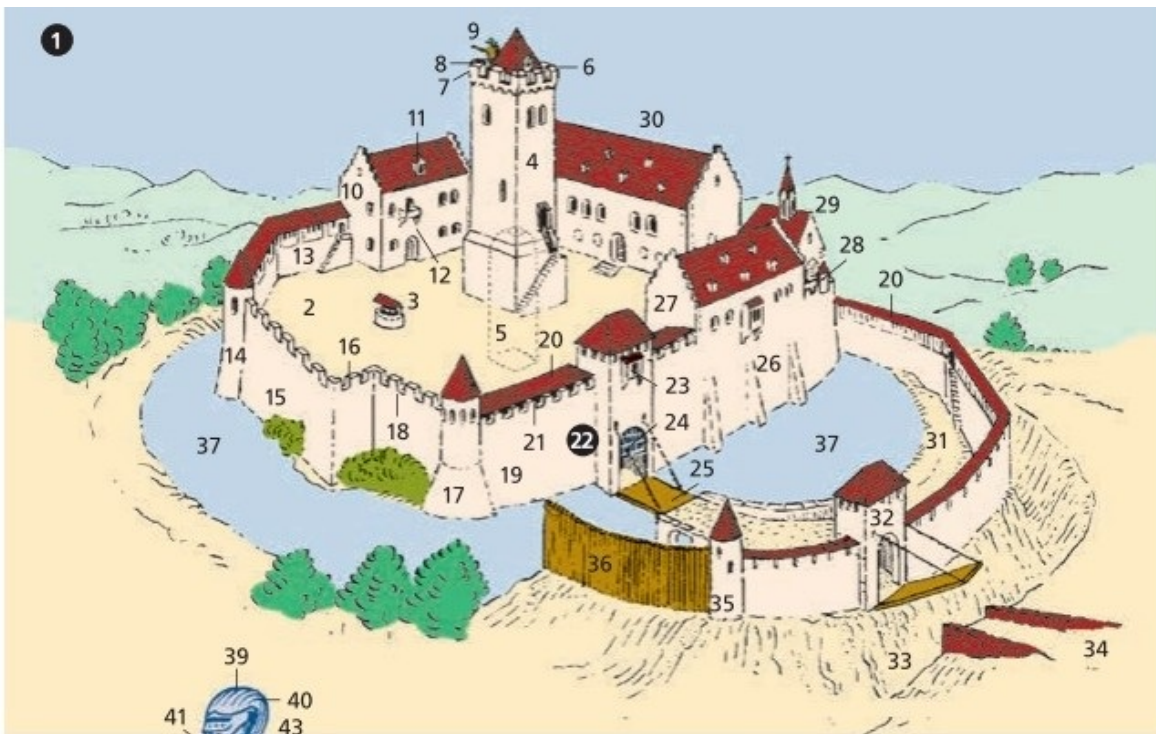

# Kirche I

---

## **1–30 der Gottesdienst in einer evangelischen Kirche *f***

- 1** der Altarplatz
- 2** das Lesepult
- 3** der Altarteppich
  
- 4** **der Altar** (der Abendmahlstisch) (5–12)
- 5** die Altarstufen *f*
- 6** die Altardecke (die Altarbekleidung)
- 7** die Altarkerze
- 8** die Hostiendose (die Pyxis)
- 9** der Hostienteller (die Patene)
- 10** der Kelch
- 11** die Bibel (die Heilige Schrift)
- 12** das Altarkreuz
- 13** das Altarbild
- 14** das Kirchenfenster
- 15** die Glasmalerei
- 16** der Wandleuchter
- 17** die Sakristeitür
- 18** die Kanzeltreppe
- 19** die Kanzel
- 20** das Antependium
- 21** der Kanzeldeckel (Schalldeckel)
- 22** der Pfarrer (*landsch.* der Pastor), ein evangelischer Geistlicher *m*, bei der Predigt *f*
- 23** der *od.* das Ornat
- 24** die Nummerntafel mit den Liedernummern *f*

- 25 die Empore
- 26 der Küster (der Kirchendiener)
- 27 der Mittelgang
- 28 die Kirchenbank, ein Teil  $m$  des Kirchengestühls  $n$
- 29 die Kirchenbesucherin (die Kirchgängerin), ein Mitglied  $n$  der Gemeinde  $f$
- 30 das Gesangbuch

### **31–62 die Messe in der katholischen Kirche $f$**

- 31 die Altarstufen  $f$
- 32 das Presbyterium (der Chor)
- 33 der Altar
- 34 die Altarkerzen  $f$
- 35 das Altarkreuz
- 36 das Altartuch
- 37 der Ambo, das Pult für die Lesung
- 38 das Missale (das Messbuch)
- 39 der Priester (der Pfarrer, *landsch.* der Pastor), ein katholischer Geistlicher  $m$
- 40 der Ministrant (der Messdiener)
- 41 die Sedilien  $n$  (die Priestersitze  $m$ )
- 42 das *od.* der Tabernakel
- 43 die Stele
- 44 die Osterkerze
- 45 der Osterkerzenständer
- 46 die Sakristeiglocke
- 47 das Vortragkreuz
- 48 der Altarschmuck
- 49 das ewige Licht
- 50 das Altarbild
- 51 die Madonnenstatue
- 52 der Opferkerzentisch
- 53 die Opferkerzen  $f$

- 54 der Kreuzweg (die Kreuzwegstationen *f*)
- 55 der Opferstock
- 56 der Schriftenstand
- 57 die Schriften *f*
- 58 der Küster (der Kirchendiener, der Sakristan, *landsch.* der Mesner)
- 59 der Klingelbeutel
- 60 das Almosen (die Opfergabe)
- 61 die Gläubige beim Gebet *n*
- 62 das Gebetbuch

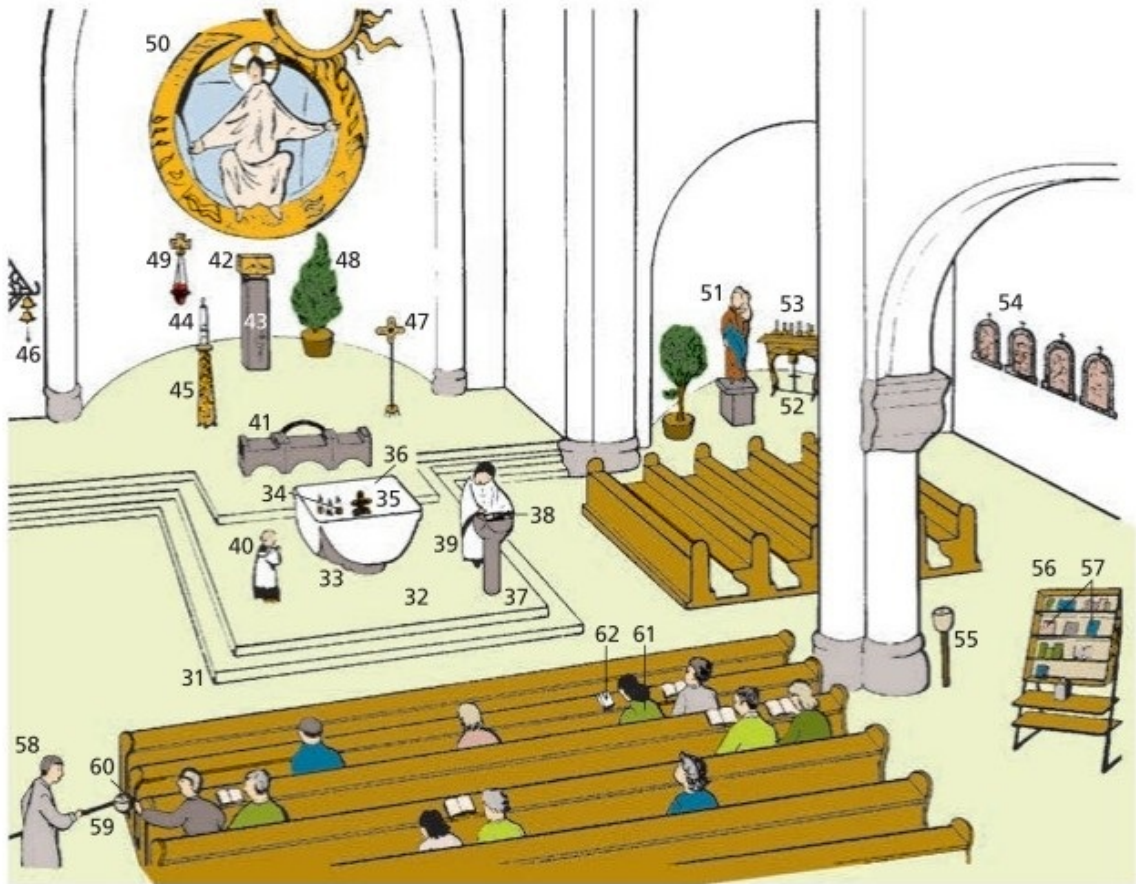
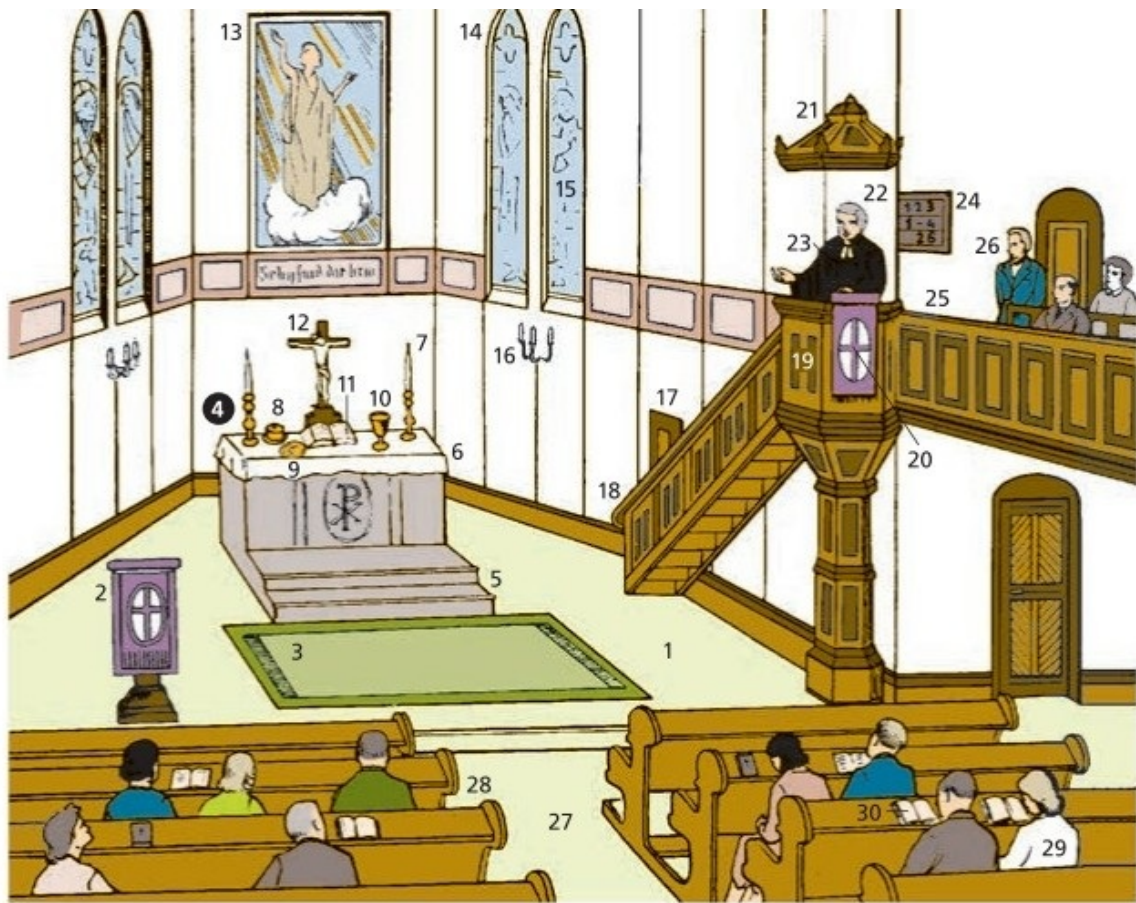



## Kirche II

---

- 1 die Kirche**
- 2 der Kirchturm
- 3 der Kirchturmhahn
- 4 die Wetterfahne (Windfahne)
- 5 der Turmknauf
- 6 die Kirchturmspitze
- 7 die Kirchturmuhhr
- 8 das Schalloch
- 9 die Kirchenglocke (Kirchglocke)
- 10 das Firstkreuz
- 11 das Kirchendach
- 12 die Gedenkkapelle (Gnadenkapelle)
- 13 die Sakristei
- 14 die Gedenktafel (die Gedenkplatte, der Gedenkstein, das Epitaph)
- 15 der Seiteneingang
- 16 das Kirchenportal (die Kirchentür)
- 17 der Kirchgänger
- 18 das Pfarrhaus
  
- 19–41 der Friedhof** (Kirchhof, Gottesacker *m*)
- 19 die Friedhofsmauer (Kirchhofsmauer)
- 20 das Friedhofstor (Kirchhofstor)
- 21 das Leichenhaus (die Leichenhalle, Totenhalle)
- 22 der Totengräber
  
- 23 das Grab** (die Grabstelle, die Grabstätte, die Begräbnisstätte) (24–27)
- 24 der Grabhügel

- 25 das Grabkreuz
- 26 der Grabstein (Gedenkstein, Leichenstein)
- 27 das Familiengrab (das Familienbegräbnis)
- 28 die Friedhofskapelle
- 29 das Kindergrab
- 30 das Urnengrab
- 31 die Urne
- 32 das Soldatengrab

**33–41 die Beerdigung** (die Beisetzung, das Begräbnis, das Leichenbegängnis)

- 33 die Trauernden *m u. f* (die Trauergäste *m*)
- 34 die Grube (das offene Grab)
- 35 der Sarg
- 36 die Sandschaufel
- 37 der Geistliche
- 38 die Hinterbliebenen *m u. f*
- 39 der Witwenschleier, ein Trauerschleier
- 40 die Sargträger *m*
- 41 die Totenbahre

**42–51 die Prozession**

- 42 das Prozessionskreuz, ein Tragkreuz
- 43 der Kreuzträger
- 44 die Prozessionsfahne, eine Kirchenfahne
- 45 der Ministrant
- 46 der Baldachinträger
- 47 der Priester
- 48 die Monstranz mit dem Allerheiligsten *n* (Sanktissimum *n*)
- 49 der Baldachin (der Traghimmel)
- 50 die Nonnen *f*
- 51 die Prozessionsteilnehmer *m*

## **52–61 das Kloster**

**52** **der Kreuzgang**

**53** der Klosterhof (der Klostergarten)

**54** der Mönch

**55** die Kutte

**56** die Kapuze

**57** die Tonsur

**58** das Brevier

**59** **das Skriptorium** (die Schreibstube)

**60** das Schreibpult

**61** die Handschrift

**62** **die Katakombe** (das Zömeterium), eine frühchristliche unterirdische Begräbnisstätte *f*

**63** die Grabnische (das Arkosol, Arkosolium)

**64** die Steinplatte

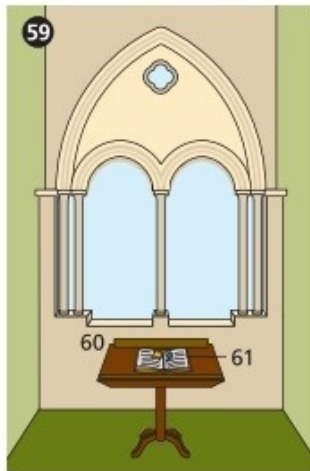
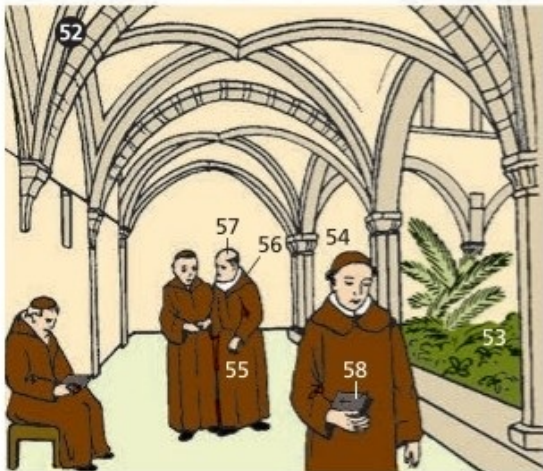

## Kirche III

---

### **1 die christliche Taufe**

- 2 die Taufkapelle (das Baptisterium)
- 3 der Geistliche, *hier*: der evangelische Pfarrer im Ornat *m od. n*
- 4 der Talar
- 5 das Beffchen
- 6 der Halskragen
- 7 der Täufling
- 8 das Taufkleid
- 9 der Taufstein
- 10 das Taufbecken
- 11 das Taufwasser
- 12 die Paten *m u.f*

### **13 die kirchliche Trauung**

- 14 das Brautpaar
- 15 die Braut
- 16 der Bräutigam
- 17 der Brautstrauß (das Brautbukett)
- 18 der Brautkranz
- 19 der Schleier (Brautschleier)
- 20 das Myrtensträußchen
- 21 der Geistliche
- 22 die Trauzeugin
- 23 der Trauzeuge
- 24 die Brautjungfer
- 25 die Kniebank

**26 die Eucharistie** (in der *katholischen Kirche*: die Kommunion; in der *evangelischen Kirche*: das Abendmahl)

**27** die Kommunizierenden *m u. f*

**28** die Hostie (die Oblate)

**29** der Abendmahlskelch

### **30 der Rosenkranz**

**31** die Gebetsperle für ein Vaterunser *n*

**32** die Gebetsperle für ein Ave-Maria *n*

**33** das Kruzifix

### **34–54 liturgische Geräte *n***

#### **34 die Monstranz**

**35** die geweihte Hostie (das Allerheiligste, das Sanktissimum)

**36** die Lunula

**37** der Strahlenkranz

**38 das Weihrauchfass** (Rauchfass, Räucherfass, das Inzensorium) für die Inzensation *f* (die Beräucherung *f* mit Weihrauch *m*)

**39** die Rauchfasskette

**40** der Rauchfassdeckel

**41** die Rauchfassschale, ein Feuerbecken *n*

**42** das Weihrauchschiffchen

**43** der Weihrauchlöffel

#### **44 die Messgarnitur**

**45** das Messkännchen für Wasser *n*

**46** das Messkännchen für Wein *m*

**47** der Weihwasserkessel

**48** das Ziborium (der Speisekelch) zur Aufbewahrung *f* geweihter

- Hostien *f*
- 49 der Kelch
  - 50 das Aspergill (der Weihwasserwedel)
  - 51 die Hostiendose (die Pyxis)
  - 52 die Altarschelle
  - 53 die Hostienschale
  - 54 die Patene
- 
- 55 christliche Kreuzformen *f***
- 56 das lateinische Kreuz (Passionskreuz)
  - 57 das griechische Kreuz
  - 58 das russische Kreuz
  - 59 das Petruskreuz
  - 60 das Antoniuskreuz (Taukreuz, das ägyptische Kreuz)
  - 61 das Andreaskreuz (Schrägbalken, der Schragen, das burgundische Kreuz)
  - 62 das Schächerkreuz (Gabelkreuz, Deichselkreuz)
  - 63 das Lothringer Kreuz
  - 64 das Henkelkreuz
  - 65 das Doppelkreuz (das erzbischöfliche Kreuz)
  - 66 das Kardinalkreuz (Patriarchenkreuz)
  - 67 das päpstliche Kreuz (Papstkreuz)
  - 68 das konstantinische Kreuz, das Christusmonogramm mit den griechischen Buchstaben *m* Chi *n* (X) und Rho *n* (P) (das Chi-Rho)
  - 69 das Wiederkreuz
  - 70 das Ankerkreuz
  - 71 das Krückenkreuz
  - 72 das Kleeblattkreuz (Lazaruskreuz, Brabanter Kreuz)
  - 73 das Jerusalemer Kreuz
  - 74 das Keltenkreuz

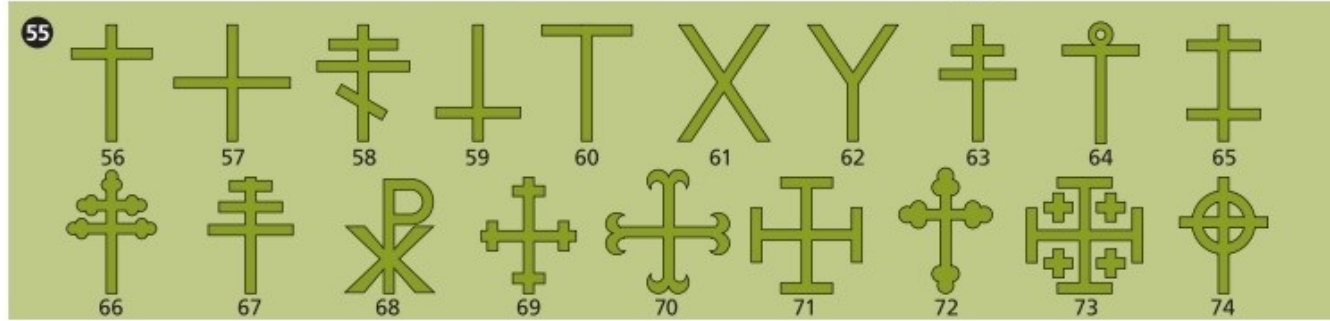
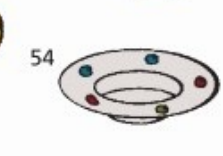
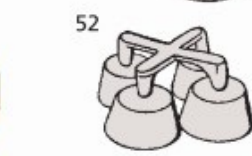
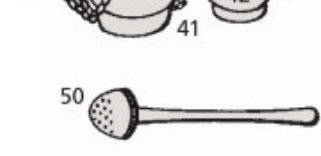
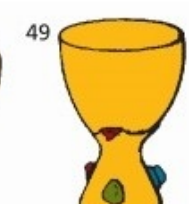
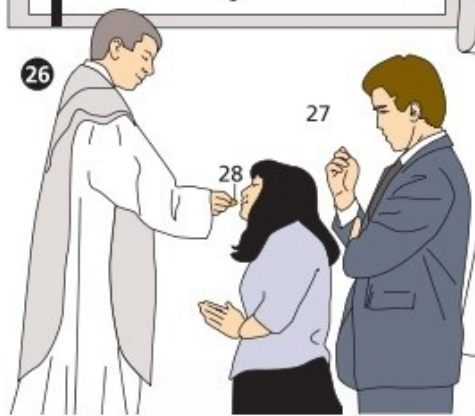
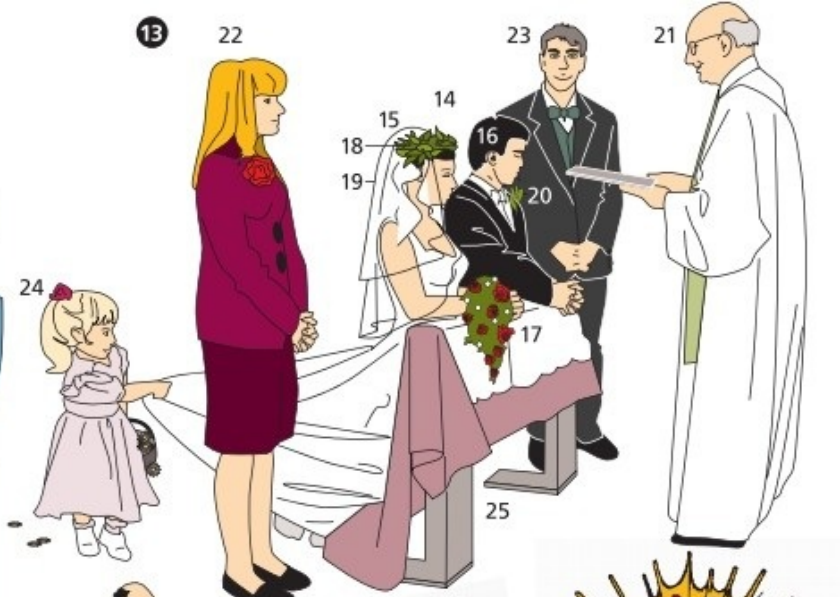



# Sakralbauten

---

## **1–10 buddhistischer Tempelbau *m***

- 1 die Pagode
- 2 das Stufendach
- 3 die Buddha-Statue
- 4 der Stupa (die indische Pagode), ein Kuppelbau *m*
- 5 der Schirm
- 6 der Steinzaun
- 7 das Eingangstor
- 8 die Bodhisattwa-Statue, die Darstellung eines buddhistischen Lehrers  
*m*
- 9 die Caityahalle
- 10 die Caitya, ein kleiner Stupa *m*

## **11–13 hinduistischer Tempelbau *m***

- 11 die Tempelanlage
- 12 der Schikhara (ein Tempelturm *m*)
- 13 die Statue des Gottes *m* Schiwa (der tanzende Schiwa)

## **14–17 schintoistischer Tempelbau *m***

- 14 der Schinto-Schrein
- 15 der Glockenturm
- 16 das Traggebälk
- 17 das Torii, das Tor zum Tempelbezirk *m*

## **18–22 islamische Sakralbauten *m***

- 18 die Moschee

- 19 das Minarett, ein Gebetsturm *m*
- 20 der Mihrab, die Gebetsnische einer Moschee *f*
- 21 der Mimbar, die Kanzel einer Moschee *f*
- 22 das islamische Großmausoleum
  
- 23 **die Synagoge**, ein jüdischer Sakralbau *m*
- 24 das Almemor (Almemar), das Podest für den Thoravorleser
- 25 der Thoraschrein
- 26 der achtarmige Chanukkaleuchter

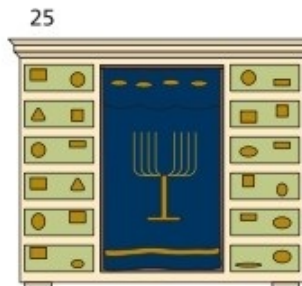
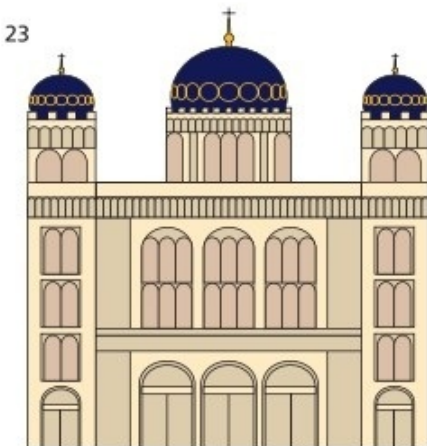
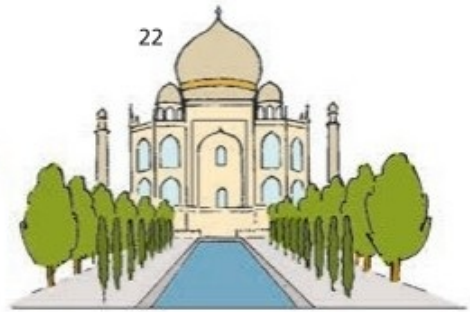
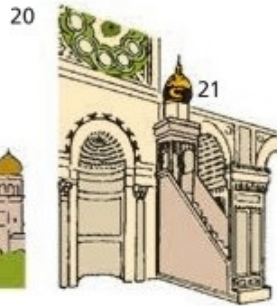
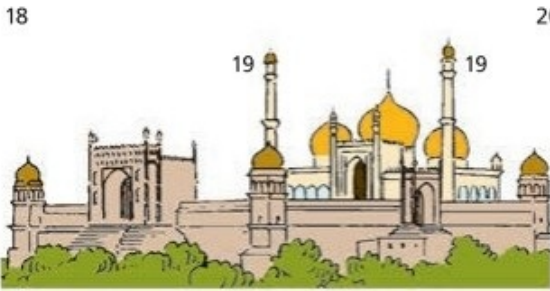
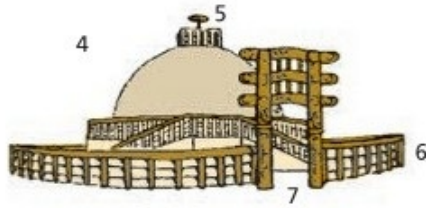
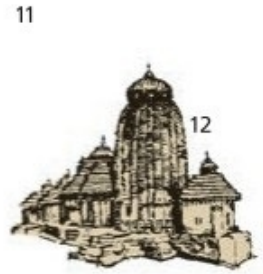
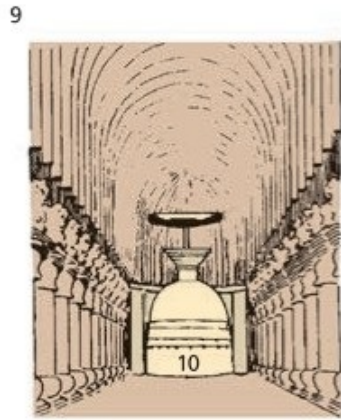

# Kulturepochen I

---

## 1–21 romanische Kunst *f* (die Romanik)

### 1–13 die romanische Kirche

- 1 das Mittelschiff
- 2 das Seitenschiff
- 3 das Querschiff (das Querhaus)
- 4 der Chor
- 5 die Apsis (die Chornische)

### 6 der Vierungsturm (7, 8)

- 7 der Turmhelm
- 8 die Zwergarkaden *f*
- 9 der Rundbogenfries
- 10 die Blendarkade
- 11 die Lisene, ein senkrechter Wandstreifen *m*
- 12 das Rundfenster
- 13 das Seitenportal (Nebenportal)
- 14 das Würfelkapitell

### 15 das romanische Wölbungssystem

- 16 der Gurtbogen
- 17 der Schildbogen
- 18 der Pfeiler

### 19–21 romanische Ornamente *n*

- 19 das Schachbrettornament

- 20 das Schuppenornament
- 21 das Zackenornament (Zickzackornament)

## **22–41 gotische Kunst *f* (die Gotik)**

- 22 **der Wimperg**, ein Ziergiebel *m*
- 23 die Kreuzblume
- 24 die Kriechblume

## **25–27 das Maßwerkfenster**

### **25, 26 das Maßwerk**

- 25 der Vierpass
- 26 der Fünfpas
- 27 das Stabwerk

## **28–41 die gotische Kirche**

### **28–36 das Bausystem**

### **28–30 das Strebewerk**

- 28 der Strebepfeiler
- 29 der Strebebogen (Schwibbogen)
- 30 die Fiale (das Pinakel), ein Pfeileraufsatz *m*
- 31 der Wasserspeier

### **33, 33 das Kreuzgewölbe**

- 32 die Gewölberippen *f* (Kreuzrippen)
- 33 der Schlussstein (der Abhängling)

**34** das Triforium (der Laufgang)

**35** der Bündelpfeiler

**36** der Dienst

**37 die Westfassade**

**38** die Rosette (die Fensterrose)

**39** das Gewändeportal

**40** die Archivolte

**41** das Bogenfeld (das Tympanon)

## **42–54 Kunst *f* der Renaissance *f***

**42 die Renaissancekirche**

**43** der Risalit, ein vorspringender Gebäudeteil *m od. n*

**44** die Trommel (der Tambour)

**45** die Laterne

**46** der Pilaster (der Halbpfeiler)

**47 der Renaissancepalast (48–52)**

**48** das Kranzgesims

**49** das Giebelfenster

**50** das Segmentfenster

**51** das Bossenwerk (die Rustika)

**52** das Gurtgesims

**53** der Sarkophag (die Tumba)

**54** das Feston (die Girlande)

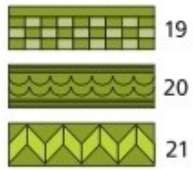

6

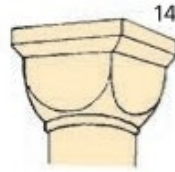
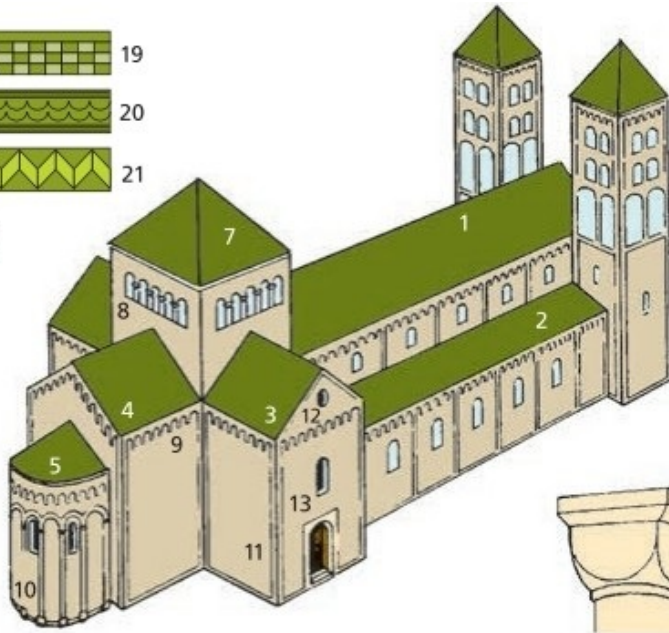

15

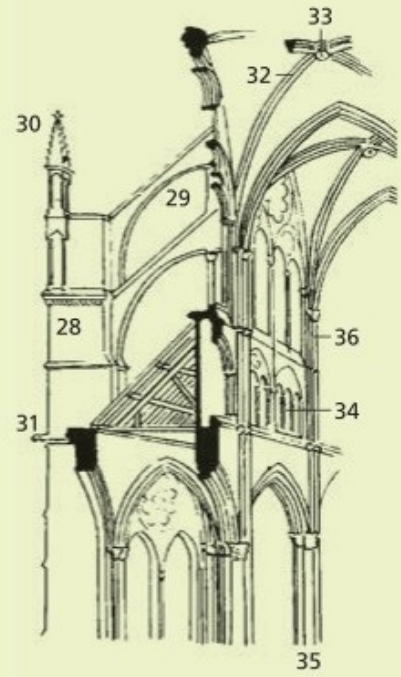
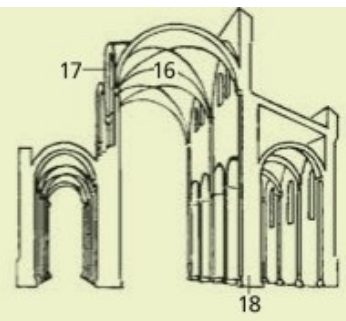

22

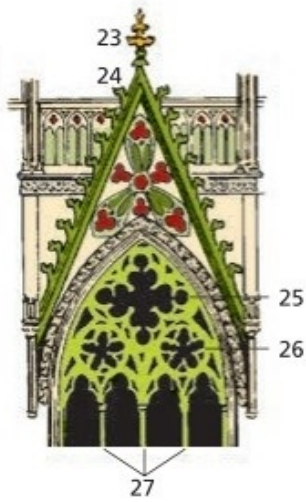

37



53



42

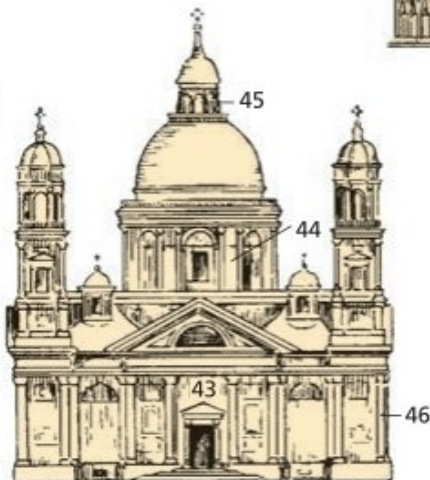

47

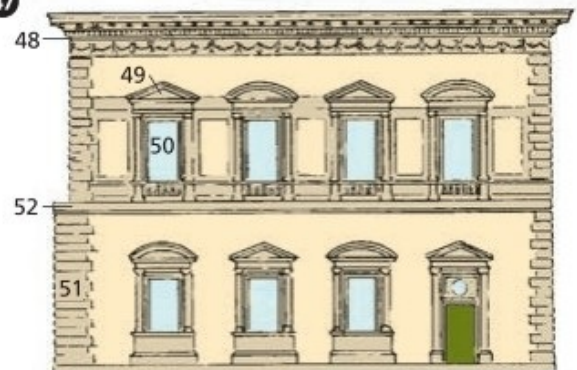

# Kulturepochen II

---

## 1–8 Kunst *f* des Barocks *mod. n*

- 1 **die Barockkirche** (2–6)
- 2 das Ochsenauge
- 3 die welsche Haube
- 4 die Dachgaube
- 5 der Volutengiebel
- 6 die gekuppelte Säule
- 7 die Kartusche
- 8 das Rollwerk

## 9–13 Kunst *f* des Rokokos *n*

- 9 **die Prachttür** (10–12)
- 10 die Volute, eine Hohlkehle *f*
- 11 das Rahmenwerk
- 12 die Sopraporte (die Supraporte)
- 13 die Rocaille, ein Rokokoornament *n*
- 14 Louis-seize-Tisch *m*
- 15 der klassizistische Torbau
- 16 der Empiretisch
- 17 das Biedermeiersofa
- 18 der Lehnstuhl im Jugendstil *m*
  
- 19 **der Bogen** (Mauerbogen)
- 20 das Widerlager



- 21 der Kämpfer (der Kämpferstein)
- 22 der Anfänger, ein Keilstein *m*
- 23 der Schlussstein
- 24 das Haupt (die Stirn)
- 25 die Laibung
- 26 der Rücken

### **27–37 Bogenformen *f***

- 27 der Rundbogen
- 28 der Flachbogen
- 29 der Parabelbogen
- 30 der Hufeisenbogen
- 31 der Spitzbogen
- 32 der Dreipassbogen (Kleeblattbogen)
- 33 der Schulterbogen
- 34 der Konvexbogen
- 35 der Vorhangbogen
- 36 der Kielbogen (Karniesbogen)
- 37 der Tudorbogen

### **38–50 Gewölbeformen *f***

- 38 das Tonnengewölbe
- 39 die Kappe
- 40 die Wange
- 41 das Klostergewölbe
- 42 das Kreuzgratgewölbe
- 43 das Kreuzrippengewölbe
- 44 das Sterngewölbe
- 45 das Netzgewölbe
- 46 das Fächergewölbe
- 47 das Muldengewölbe
- 48 die Mulde

**49** das Spiegelgewölbe

**50** der Spiegel

1

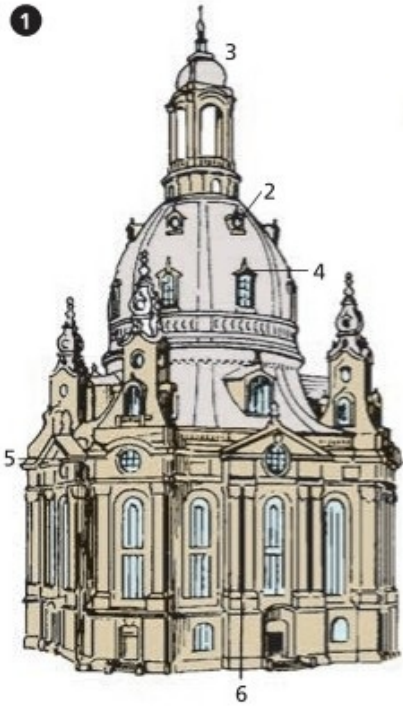

9

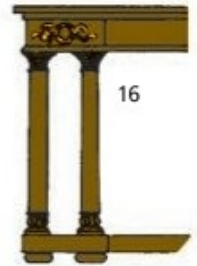

18



17



15



19

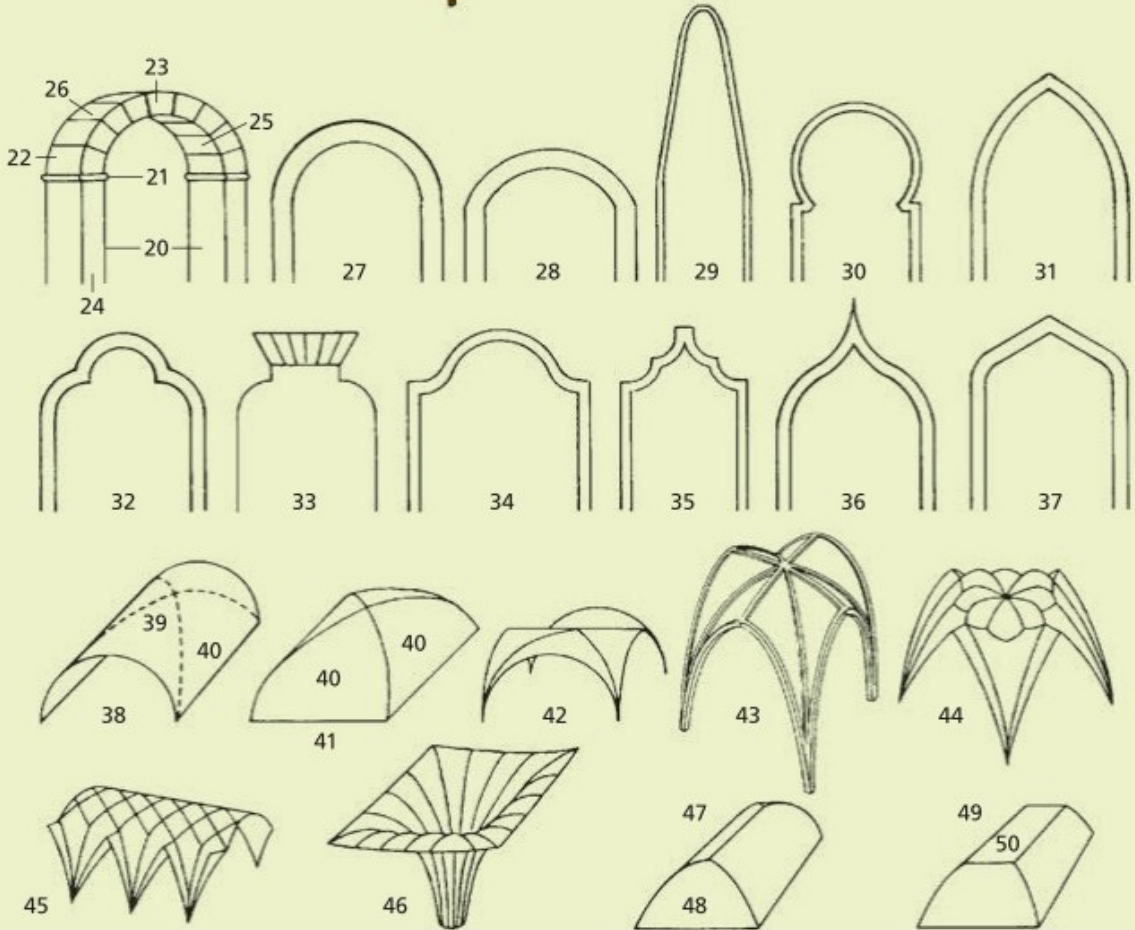

# Archäologie I

---

## 1–18 ägyptische Kunst *f*

- 1 **die Pyramide**, ein monumentales Königsgrab *n*
- 2 die große Grabkammer mit dem Sarkophag *m*
- 3 die kleine Grabkammer
- 4 der Luftschacht
- 5 die unterirdische Grabkammer

## 6 **die Pyramidenanlage** (7–10)

- 7 der Totentempel
- 8 der Taltempel
- 9 der Pylon (der Torbau)
- 10 die Obeliskten *m*
- 11 die, *fachspr.* der ägyptische Sphinx
- 12 die geflügelte Sonnenscheibe
- 13 die Lotossäule
- 14 das Knospenkapitell
- 15 die Papyrussäule
- 16 das Kelchkapitell
- 17 die Palmensäule
- 18 die Bildsäule

## 19, 20 **babylonische Kunst** *f*

- 19 der babylonische Fries
- 20 der glasierte Reliefziegel

## **21–28 Kunst *f* der Perser *m***

- 21 das Turmgrab
- 22 die Stufenpyramide

### **23 die Stiersäule**

- 24 der Blattüberfall
- 25 das Palmettenkapitell
- 26 die Volute
- 27 der Schaft
- 28 das Stierkapitell

## **29–36 Kunst *f* der Assyrer *m***

- 29 **die Sargonsburg**, eine Palastanlage *f*(30–36)
- 30 die Stadtmauer
- 31 die Burgmauer
- 32 der Tempelturm (die Zikkurat), ein Stufenturm *m*
- 33 die Freitreppe
- 34 das Hauptportal
- 35 die Portalbekleidung
- 36 die Portalfigur
- 37 das kleinasiatische Felsengrab

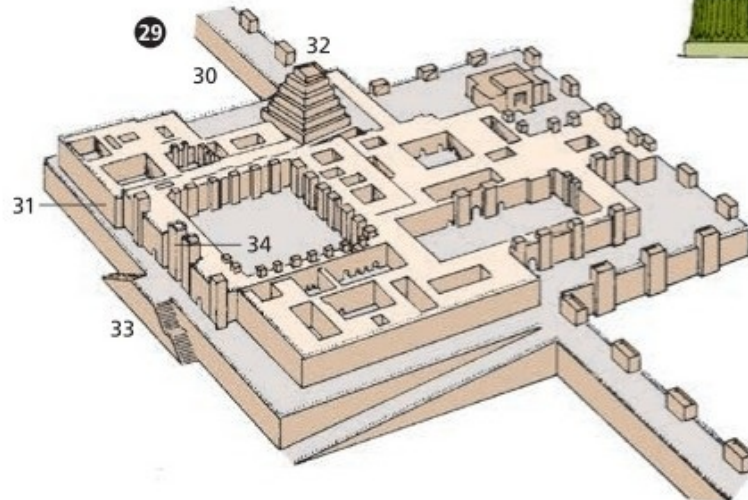
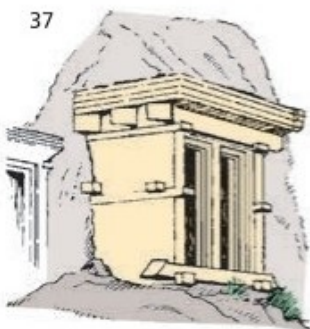
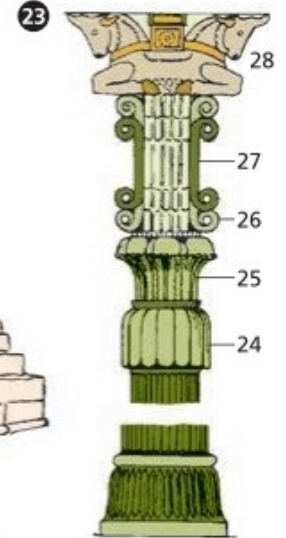
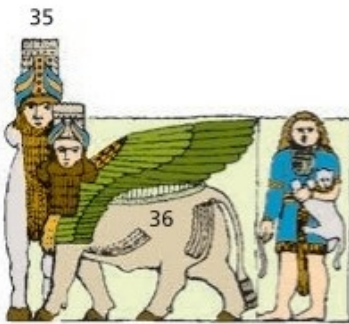
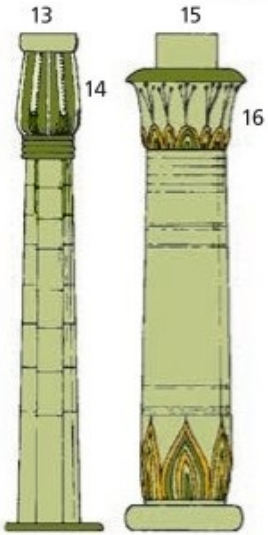
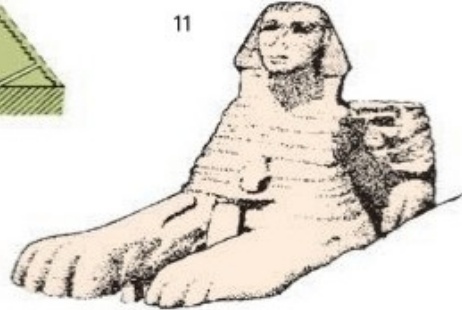
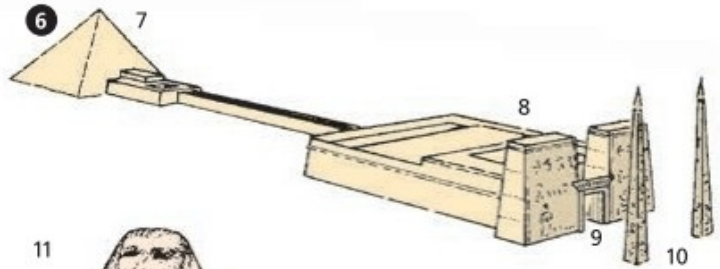
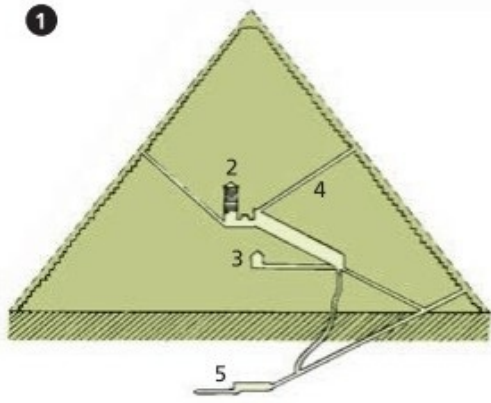

# Archäologie II

---

## 1–62 griechische Kunst *f*

- 1 **die Akropolis**, die oberhalb einer Stadt *f* gelegene Burg, mit Tempelanlage *f*
- 2 der dorische Tempel
- 3 der Säulenumgang
- 4 das Tympanon (das Giebeldreieck)
- 5 das Krepidoma (die Krepis), der Unterbau eines Tempels *m*
- 6 das Standbild
- 7 die Burgmauer
- 8 die Propyläenpl, ein Torbau *m* mit Durchgangshalle *f*
  
- 9 **die dorische Säulenordnung** mit der dorischen Säule *f*
- 10 die Sima (die Traufleiste)
- 11 das Geison
- 12 der Mutulus (der Dielenkopf)
- 13 die Triglyphe (der Dreischlitz)
- 14 die Metope, eine Friesverzierung
- 15 die Regula (die Tropfenplatte)
- 16 das Epistyl (der Architrav)

## 17–19 das dorische Kapitell

- 17 der Abakus
- 18 der Echinus (der Igelwulst)
- 19 das Hypotrachelion (der Säulenhals)
- 20 der Säulenschaft ohne Säulenfuß *m*

21 die Kanneluren *f* mit scharfen Graten *m*

22 **die ionische Säulenordnung** mit der ionischen Säule *f*

23 die Sima (die Traufleiste)

24 das Geison

25 der Geisipodes (der Zahnschnitt)

26 das Kyma (das Kymation)

27 das Epistyl (der Architrav)

### 28–30 **das ionische Kapitell**

28 der Abakus

29 die Volute

30 das Volutenpolster

31 der Säulenschaft

32 die Kanneluren *f* mit dazwischenliegenden flachen Stegen *m*

### 33–36 **die Basis (der Säulenfuß) der ionischen Säule** *f*

33 der Toros (Torus, Wulst)

34 der Trochilus (die Hohlkehle)

35 die Rundplatte

36 die Plinthe (der Säulensockel)

37 der Stylobat

38 **die korinthische Säule**

### 39–41 **das korinthische Kapitell**

39 der Abakus

40 die Volute

41 der Blattkranz

42 der Säulenschaft

43 die Kanneluren *f* mit dazwischenliegenden flachen Stegen *m*



**44–46 die Basis (der Säulenfuß) der korinthischen Säule *f***

- 44 der Toros (Torus, Wulst)
- 45 der Trochilus (die Hohlkehle)
- 46 die Rundplatte
- 47 die Stele
- 48 das Akroterion
- 49 die Herme (der Büstenpfeiler)
- 50 die Karyatide

**51 die griechische Vase mit Vasenmalerei *f* und griechischen Ornamenten *n***

- 52 die Perlschnur, ein Zierband *n*
- 53 das Wellenband
- 54 das Blattornament
- 55 die Palmette
- 56 das Eierstabkyma
- 57 der Mäander

**58 das griechische Theater**

- 59 die Skene, das Bühnenhaus
- 60 das Proszenium (das Proskenion), die Bühne
- 61 die Orchestra, der Platz für den Chor *m*
- 62 die Thymele, ein Opferaltar *m*

**63–66 etruskische Kunst *f***

**63 der etruskische Tempel**

- 64 die Vorhalle
- 65 die Cella, der Hauptraum des Tempels *m*
- 66 das Gebälk

**67–74 römische Kunst *f***

- 67 der *od.* das Aquädukt
- 68 die Wasserleitung
- 69 **der Zentralbau** (70–72)
- 70 der Portikus
- 71 das Gesimsband
- 72 die Kuppel
- 73 der Triumphbogen
- 74 die Attika

### **75–85 frühchristliche Kunst *f***

- 75 **die Basilika**
- 76 das Mittelschiff
- 77 das Seitenschiff
- 78 die Apsis (die Altarnische)
- 79 der Campanile
- 80 das Atrium
- 81 der Säulengang
- 82 der Reinigungsbrunnen
- 83 der Altar
- 84 der Obergaden
- 85 der Triumphbogen

### **86–90 byzantinische Kunst *f***

- 86 **das Kuppelsystem**
- 87 die Hauptkuppel
- 88 die Halbkuppel
- 89 der Hängezwickel (das Pendentif)
- 90 das Auge, eine Lichtöffnung *f*

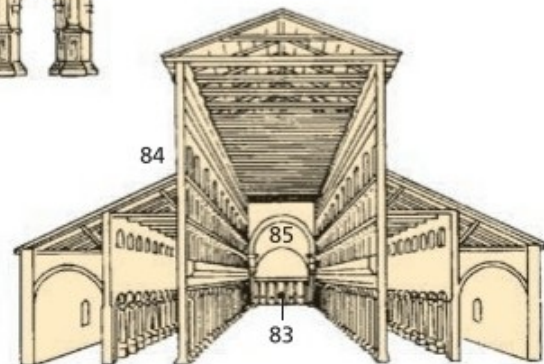
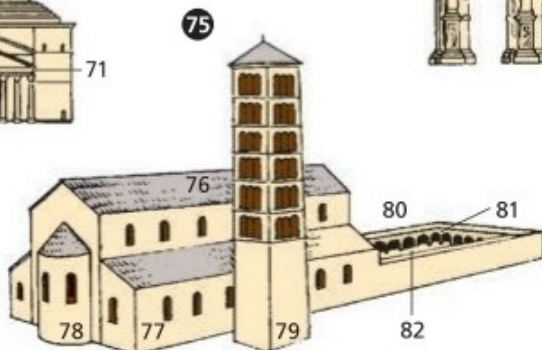
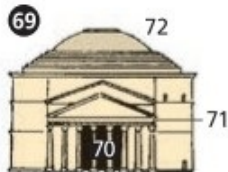
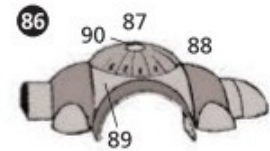
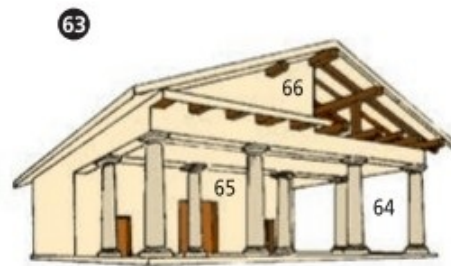
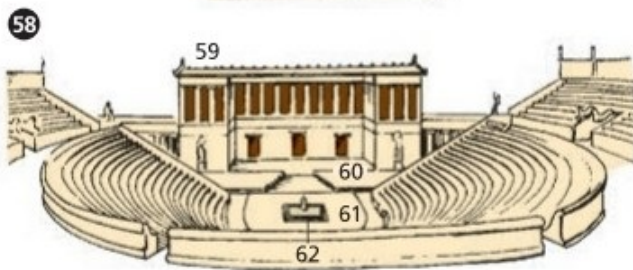
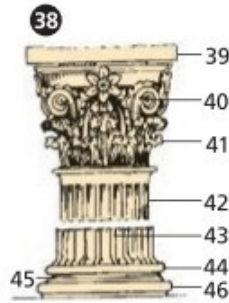
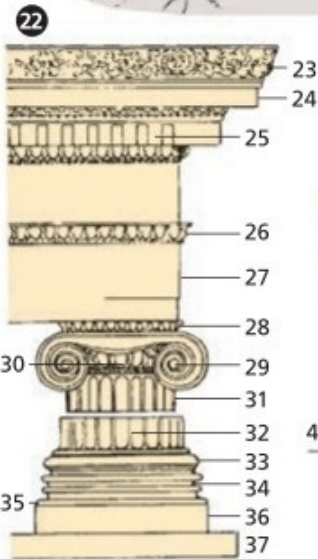
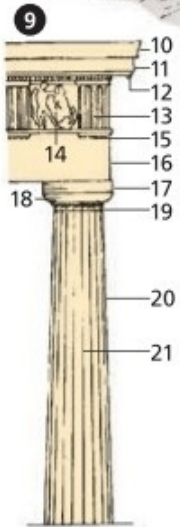
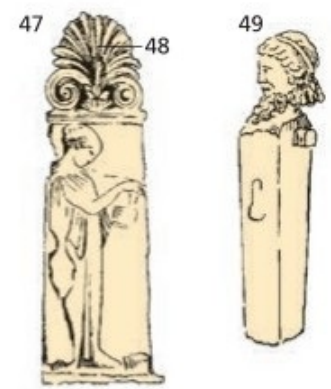
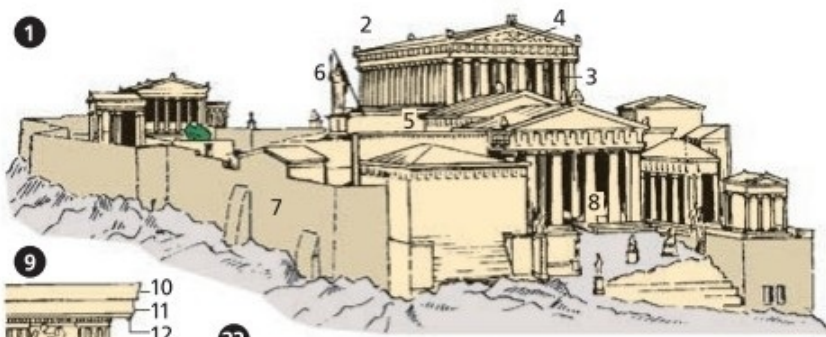

# Bildende Kunst I (Mal- und Zeichenatelier)



- 1 das Atelierfenster
- 2 die Kunstmalerin, eine Künstlerin
- 3 die Atelierstaffelei
- 4 die Kreideskizze mit dem Bildaufbau *m*
- 5 der Kreidestift

## 6–19 Malutensilien *n* (Malgeräte *n*)

- 6 der Flachpinsel
- 7 der Haarpinsel

- 8 der Rundpinsel
- 9 der Grundierpinsel
  
- 10 der Malkasten** (11, 12)
- 11 die Farbtube mit Ölfarbe *f*
- 12 der Firnis
- 13 das Malmittel
- 14 das Palettenmesser
- 15 der *od.* die Malspachtel
- 16 der Kohlestift
- 17 die Temperafarbe (Gouachefarbe)
- 18 die Aquarellfarbe (Wasserfarbe)
- 19 der Pastellstift
- 20 der Keilrahmen (Blendrahmen)
- 21 die Leinwand (das Malleinen)
- 22 die Malpappe mit dem Malgrund *m*
- 23 die Holzplatte
- 24 die Holzfaserplatte (Pressholzplatte)
- 25 der Maltisch
- 26 die Feldstaffelei
- 27 das Stilleben, ein Motiv *n*
  
- 28 die Handpalette** (29)
- 29 der Palettenstecker
- 30 das *od.* der Podest
- 31 die Gliederpuppe
- 32 das Aktmodell
- 33 der Faltenwurf
- 34 der Zeichenbock
- 35 der Zeichenblock (Skizzenblock)
- 36 die Ölstudie
- 37 das Mosaik

- 38** die Mosaikfigur
- 39** die Mosaiksteine *m*
- 40** das Fresko (das Wandbild)
- 41** das Sgraffito (die Kratzmalerei, der Kratzputz)
- 42** der Putz
- 43** der Entwurf

## Bildende Kunst II (Bildhaueratelier)



### 1–38 das Atelier

- 1 der Bildhauer
- 2 der Proportionszirkel
- 3 der Tastzirkel
- 4 das Gipsmodell, ein Gipsguss *m*
- 5 der Steinblock (der Rohstein)
- 6 der Modelleur (der Tonbildner)
- 7 die Tonfigur, ein Torso *m*
- 8 die Tonrolle, eine Modelliermasse *f*
- 9 der Modellierbock

- 10 das Modellierholz
- 11 die Modellerschlinge
- 12 das Schlagholz
- 13 das Zahneisen
- 14 das Schlageisen (der Kantenmeißel)
- 15 das Punktierisen
- 16 der Eisenhammer (der Handfäustel)
- 17 der Hohlbeitel
- 18 das gekröpfte Eisen
- 19 der Kantbeitel, ein Stechbeitel *m*
- 20 der Geißfuß
- 21 der Holzhammer (der Schlägel)
  
- 22 **das Gerüst** (23–25)
- 23 die Fußplatte
- 24 das Gerüsteisen
- 25 der Knebel (der Reiter)
- 26 die Wachsplastik
- 27 der Holzblock
- 28 die Holzbildhauerin (die Bildschnitzerin)
- 29 der Sack mit Gipspulver *n* (Gips *m*)
- 30 die Tonkiste
- 31 der Modellierton (Ton)
- 32 die Statue, eine Skulptur *f* (Plastik *f*)
  
- 33 **das Flachrelief** (Basrelief, Relief) (34, 35)
- 34 das Modellierbrett
- 35 das Drahtgerüst, ein Drahtgeflecht *n*
- 36 das Rundmedaillon (Medaillon)
- 37 die Maske
- 38 die Plakette



## Bildende Kunst III (grafische Kunst)

---

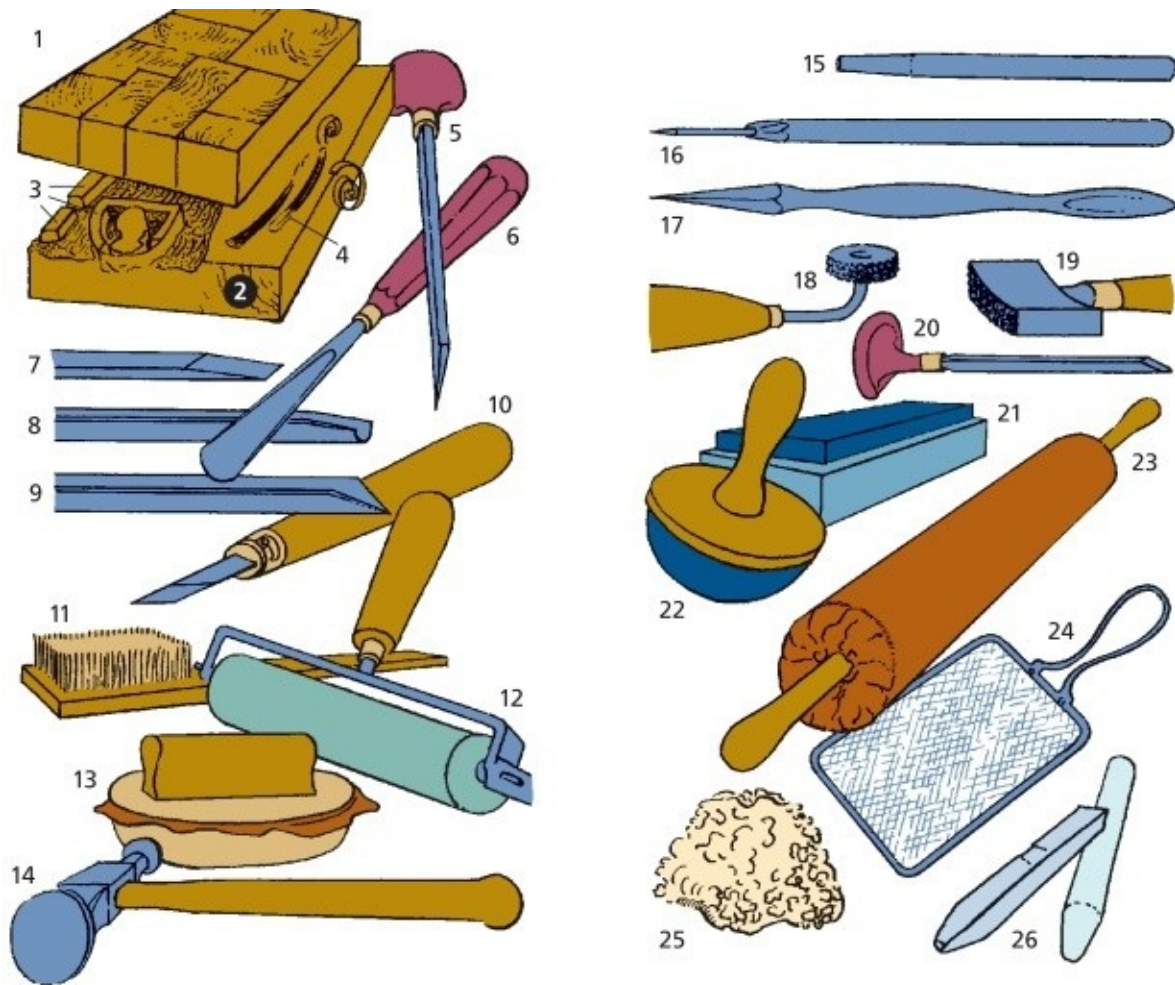

**1–13 der Holzschnitt**, ein Hochdruckverfahren *n*

**1** der Holzstock für den Holzstich *m*, eine Hirnholzplatte *f*

**2** der Holzmodell für den Holzschnitt *m*, eine Langholzplatte *f*(3, 4)

**3** der Positivschnitt

**4** der Langholzschnitt

**5** der Konturenstichel (Linienstichel, Spitzstichel)

**6** das Rundeisen

- 7 das Flacheisen
- 8 das Hohleisen
- 9 der Geißfuß
- 10 das Konturenmesser
- 11 die Handbürste
- 12 die Gelatinewalze
- 13 der Reiber

**14–24 der Kupferstich** (die Chalkografie), ein Tiefdruckverfahren *n*

- 14 der Punzenhammer
- 15 die Punze
- 16 die Radiernadel (Graviernadel)
- 17 der Polierstahl mit dem Schaber *m*
- 18 das Kornroulette (Punktroulette, der Punktroller)
- 19 das Wiegemesser (das Wiegeisen, die Wiege, der Granierstahl)
- 20 der Rundstichel (Bollstichel, Bolzstichel), ein Grabstichel *m*
- 21 der Ölstein
- 22 der Tampon (der Einschwärzballen)
- 23 die Lederwalze
- 24 das Spritzsieb

**25, 26 die Lithografie** (der Steindruck), ein Flachdruckverfahren *n*

- 25 der Wasserschwamm (Schwamm) zum Anfeuchten *n* des Lithosteins  
*m*
- 26 die Lithokreide (Fettkreide)

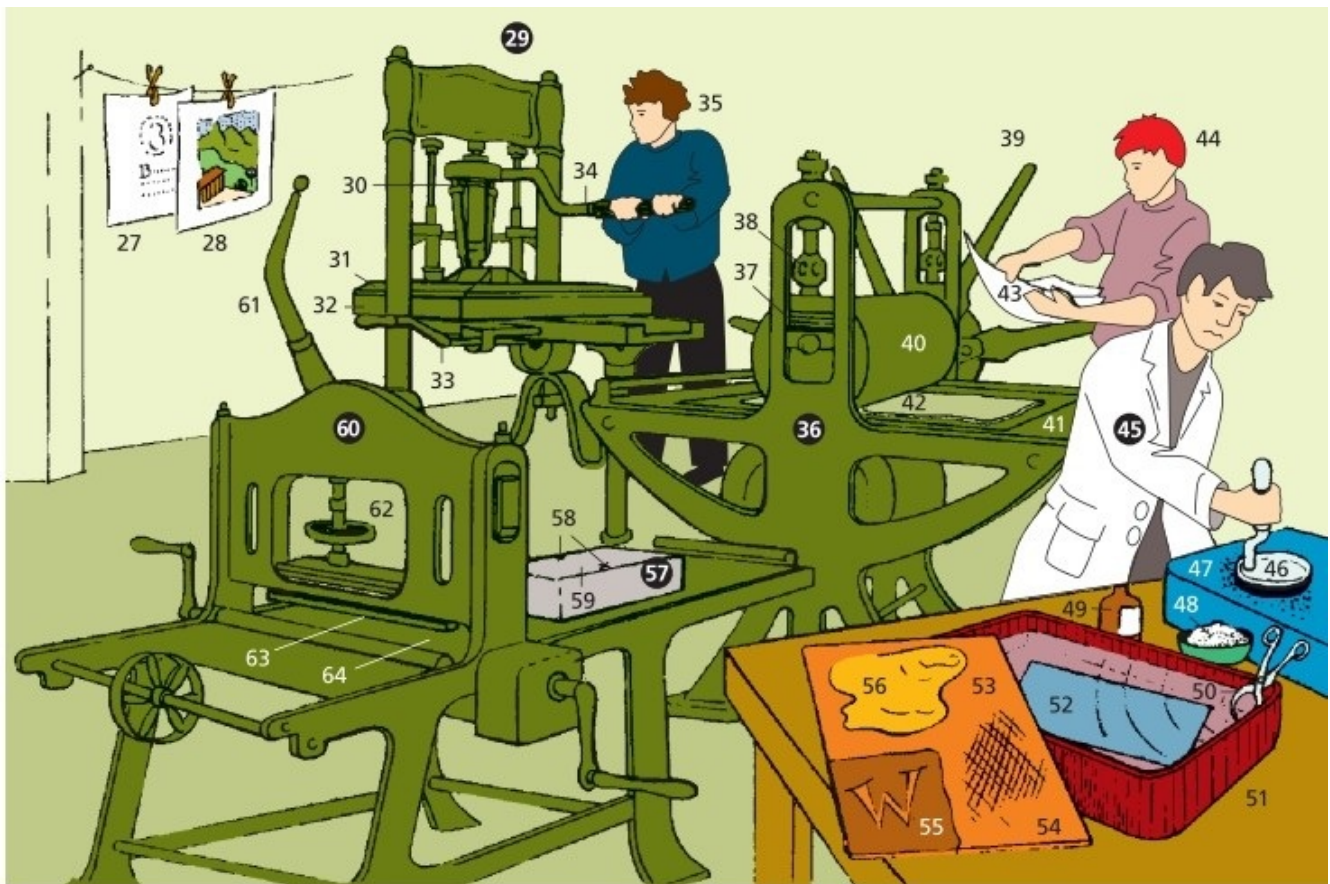

**27–64 die grafische Werkstatt, eine Druckerei *f***

**27** der Einblattdruck

**28** die Chromolithografie, ein Mehrfarbendruck *m* (Farbdruck)

**29 die Tiegeldruckpresse, eine Handpresse (30–34)**

**30** das Kniegelenk

**31** der Tiegel, eine Pressplatte *f*

**32** die Druckform

**33** die Durchziehkurbel

**34** der Bengel

**35** der Drucker

**36 die Kupferdruckpresse (37–42)**

**37** die Pappzwischenlage

- 38 der Druckregler
- 39 das Sternrad
- 40 die Walze
- 41 der Drucktisch
- 42 das Filztuch
- 43 der Probeabzug (der Probedruck, Andruck)
- 44 der Kupferstecher

**45 der Lithograf beim Steinschliff *m* (46–48)**

- 46 die Schleifscheibe
- 47 die Körnung
- 48 der Glassand
- 49 die Gummilösung
- 50 die Greifzange
- 51 das Ätzbad zum Ätzen *n* einer Radierung *f*
- 52 die Zinkplatte
- 53 die polierte Kupferplatte
- 54 die Kreuzlage
- 55 der Ätzgrund
- 56 der Deckgrund

- 57 der Lithostein (58, 59)
- 58 die Passzeichen *n* (Nadelzeichen)
- 59 die Bildplatte

**60 die Steindruckpresse**

- 61 der Druckhebel
- 62 die Reiberstellung
- 63 der Reiber
- 64 das Steinbett

# Schrift I (Schriften und Schreibgeräte)

---

## **1–20 Schriften** *f* (Schriftzeichen *n*)

- 1 altägyptische Hieroglyphen *f* eine Bilderschrift *f*
- 2 die arabische Schrift
- 3 die armenische Schrift
- 4 die georgische Schrift
- 5 die chinesische Schrift
- 6 die japanische Schrift
- 7 die hebräische Schrift
- 8 die Keilschrift
- 9 Dewanagari *f* die Schrift des Sanskrit *n*
- 10 die thailändische Schrift (Thaischrift)
- 11 die Tamilschrift
- 12 die tibetische Schrift
- 13 die Sinaischrift
- 14 die phönizische Schrift
- 15 die griechische Schrift
- 16 die Kapitalis, die altrömische Monumentalschrift
- 17 die Unziale, eine Majuskelschrift
- 18 die karolingische Minuskel
- 19 Runen *f*
- 20 die kyrillische Schrift

## **21–26 historische Schreibgeräte** *n*

- 20 der indische Stahlgriffel, ein Ritzer *m* für die Palmbattschrift
- 21 der altägyptische Schreibstempel, eine Binsenrispe *f*
- 22 die Rohrfeder
- 23 der Schreibpinsel

**24** die römische Metallfeder

**25** die Gänsefeder

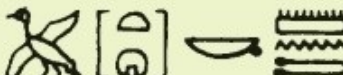
1 

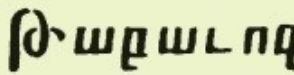
3 

5 圖書館 }  
图书馆 }

2 انصف بالشجاعة اما

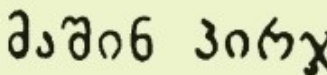
4 

6 新しい

7 

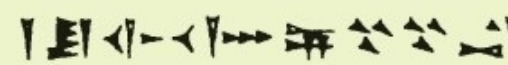
8 

9 वेड चित्तमन्तरकाया चरिग-

10 

11 உறிரண்ணியவாண்டண்

12 

13 

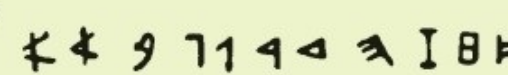
14 

15 Τῆς παρελθούσης νυκτὸ

16 IMPCAESARI·

17 ΜΙΝΙΣΥΕΝΙΕ

18 addiem festum

19 К П Р Т Н : II · P N I T R P T T P I T P T ·

20 Кожух генератора и

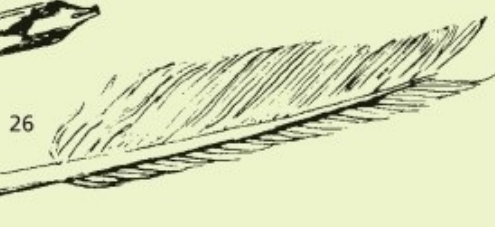
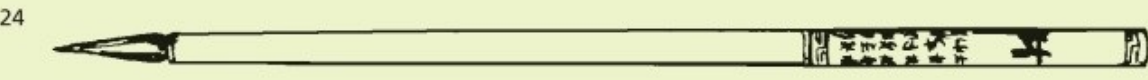
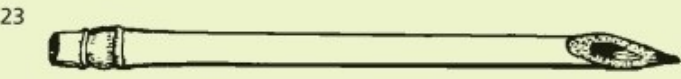
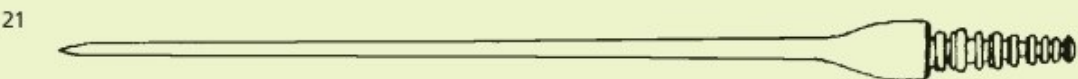

## Schrift II (Schriften, Satz- und Sonderzeichen)

---

### **1–15 Schriften *f***

- 1 die gotische Schrift
- 2 die Schwabacher Schrift (die Schwabacher)
- 3 die Fraktur
- 4 die Renaissanceantiqua (die Mediäval)
- 5 die Barockantiqua
- 6 die klassizistische Antiqua
- 7 die Grotesk (die Groteskschrift)
- 8 die Egyptienne
- 9 die Schreibmaschinenschrift
- 10 die englische Schreibschrift
- 11 die deutsche Schreibschrift
- 12 die lateinische Schreibschrift
- 13 die Kurzschrift (die Stenografie)
- 14 die Lautschrift (die phonetische Umschrift)
- 15 die Blindenschrift (die Brailleschrift)
- 16 das hochgestellte Zeichen
- 17 das tiefgestellte Zeichen

### **18–49 Satzzeichen *n* und Sonderzeichen *n***

- 18 der Punkt
- 19 der Doppelpunkt (das Kolon)
- 20 das Komma
- 21 der Strichpunkt (das Semikolon)
- 22 das Fragezeichen
- 23 das Ausrufezeichen
- 24 der Apostroph



- 25 der Hochpunkt
- 26 der Bindestrich
- 27 der Gedankenstrich
- 28 der Geviertstrich
- 29 der Unterstrich
- 30 der Oberstrich
- 31 der Schrägstrich (der Slash)
- 32 der umgekehrte Schrägstrich (der Backslash)
- 33 die runden Klammern *f*
- 34 die eckigen Klammern *f*
- 35 die geschweiften Klammern *f*
- 36 die Anführungszeichen *n* (die Anführungsstriche *m*, *ugs.* die Gänsefüßchen *n*)
- 37 die französischen Anführungszeichen *n* (wie sie in Deutschland üblich sind, in Frankreich «...»)
- 38 die Auslassungspunkte *m*
- 39 das Paragrafenzeichen
- 40 das Copyrightzeichen
- 41 das Zeichen für das eingetragene Warenzeichen *n*
- 42 das Trademarkzeichen
- 43 das kaufmännische Und-Zeichen (Et-Zeichen)
- 44 das Rautenzeichen (Hash-Zeichen)
- 45 das At-Zeichen (*ugs.* der Klammeraffe)

#### **46–49 Sonderzeichen *n* für die Textverarbeitung *f***

- 46 der bedingte Trennstrich
- 47 das Absatzzeichen
- 48 der geschützte Bindestrich
- 49 das geschützte Leerzeichen

#### **50–56 diakritische Zeichen *n***

- 50 der Akut (im *Franz.:* der Accent aigu) [über dem a oder anderen

Vokalen]

- 51 der Gravis (*im Franz.:* der Accent grave) [über dem a oder anderen Vokalen]
- 52 der Zirkumflex (*im Franz.:* der Accent circonflexe) [über dem a oder anderen Vokalen]
- 53 die Cedille [unter dem c oder anderen Konsonanten]
- 54 das Trema [über dem e oder anderen Vokalen]
- 55 die Tilde [über dem *n* oder anderen Buchstaben]
- 56 das Háček (das Häkchen) [über dem c oder anderen Buchstaben]

### **57–61 genealogische Zeichen *n***

- 57 geboren
- 58 gestorben
- 59 verheiratet
- 60 der Erbträger
- 61 die Erbträgerin

<sup>1</sup> Duden

<sup>2</sup> Duden

<sup>3</sup> Duden

<sup>4</sup> Duden

<sup>5</sup> Duden

<sup>6</sup> Duden

<sup>7</sup> Duden

<sup>8</sup> Duden

<sup>9</sup> Duden

<sup>10</sup> Duden

<sup>11</sup> Duden

<sup>12</sup> Duden

<sup>13</sup> ll

<sup>14</sup> du:dən

<sup>15</sup> ⠠⠠⠠⠠⠠⠠⠠⠠⠠⠠⠠⠠⠠⠠⠠⠠

16

n

17

n

18

.

19

:

20

,

21

;

22

?

23

!

24

'

25

.

26

-

27

-

28

—

29

—

30

—

31

/

32

\

33

( )

34

[ ]

35

{ }

36

„

37

„

»

«

38

...

39

§

40

©

41

®

42

TM

43

&

44

#

45

@

der bedingte Trenn<sup>46</sup>strich, ¶<sup>47</sup>

der geschützte Bindestrich, z. B. im Wort E<sup>48</sup>-Mail

und das geschützte<sup>49</sup> Leerzeichen.

50

á

51

à

52

â

53

ç

54

ë

55

ñ

56

č

57

\*

58

†

59

∞

60

♂

61

♀

# Zeitung

---

## **1–37 die Tageszeitung**

- 1 die Zeitungsseite
- 2 die Titelseite (Frontseite)
- 3 die typografische Gestaltung
- 4 der Zeitungskopf
- 5 die Kopfleiste
- 6 der Untertitel
- 7 das Ausgabedatum
- 8 die Postzeitungsnummer
- 9 die Schlagzeile
- 10 die Spalte
- 11 die Spaltenüberschrift
- 12 die Spaltenlinie
- 13 der Leitartikel
- 14 der Artikelhinweis
- 15 die Kurznachricht
- 16 der politische Teil
- 17 die Seitenüberschrift
- 18 die Karikatur
- 19 der Korrespondentenbericht
- 20 das Agentursignum
- 21 die Werbeanzeige
- 22 der Sportteil
- 23 das Pressefoto
- 24 die Bildunterschrift
- 25 der Sportbericht
- 26 die Sportnachricht
- 27 der überregionale Teil

- 28** die vermischten Nachrichten *f*
- 29** das Fernsehprogramm
- 30** der Wetterbericht
- 31** die Wetterkarte
- 32** das Horoskop
- 33** das Impressum
- 34** das Feuilleton (der Feuilletonenteil, der Kulturteil)
- 35** die Todesanzeige
- 36** der Anzeigenteil (Annoncenteil)
- 37** das Stellenangebot, eine Stellenanzeige *f*

1 2 4 **Die Zeitung** 8 C 8157 1,50 Euro

Montag, 31. Juli 2004 7 6 Die aktuelle Tageszeitung 5

**Die Schlagzeile für die Nachrichten** 9

Die Kurznachricht 15



3

Zwischenüberschrift

Der Leitartikel 13

10

Zwischenüberschrift

11

Der Hinweis 14

- > S. 4
- > S. 10
- > S. 15
- > S. 34

12

**Politik** 16

Die Zeitung Seite 9

**Die Schlagzeile für die Politik** 17

Zwischenüberschrift

18



Korrespondent 19

Zwischenüberschrift

**EIGENE HEIM** 21



20

Zwischenüberschrift

25

**Sport** 22

Die Zeitung Seite 25

**Die Schlagzeile für den Sport**

23



24

Zwischenüberschrift

25

**Sportnachrichten** 26

27

Montag, 31. Juli 2004 **Aus aller Welt** Die Zeitung Seite 9

**Nachrichten** 28

**Das Fernsehprogramm** 29

Programm 1	Programm 2	Programm 3	Programm 4	Programm 5	Programm 6	Programm 7
■	■	■	■	■	■	■
■	■	■	■	■	■	■

30



31

**Das Impressum** 33

**Ihr Horoskop** 32

Y	♈	♉	♊	♋
X	♌	♍	♎	♏
II	♐	♑	♒	♓

**Feuilleton** 34

Die Zeitung Seite 53

**Schlagzeile für das Feuilleton**



Zwischenüberschrift

Zwischenüberschrift

35



**Anzeigen** 36

Die Zeitung Seite 45

**Stellenangebot**



37

**Firma XXX**

# Farbe

---

## **1–9 bunte Farben $f$**

- 1 Rot  $n$
- 2 Gelb  $n$
- 3 Blau  $n$
- 4 Rosa  $n$
- 5 Braun  $n$
- 6 Hellblau  $n$
- 7 Orange  $n$
- 8 Grün  $n$
- 9 Violett  $n$

## **10, 11 unbunte Farben $f$**

- 10 Weiß  $n$
- 11 Schwarz  $n$

## **12 die additive Farbmischung**

- 13 die Grundfarbe Rot  $n$
- 14 die Grundfarbe Grün  $n$
- 15 die Grundfarbe Blau  $n$
- 16 Gelb  $n$ , die Mischfarbe aus Rot  $n$  und Grün  $n$ , die Komplementärfarbe von Blau  $n$
- 17 Cyan  $n$ , die Mischfarbe aus Blau  $n$  und Grün  $n$ , die Komplementärfarbe von Rot  $n$
- 18 Magenta  $n$ , die Mischfarbe aus Rot  $n$  und Blau  $n$ , die Komplementärfarbe von Grün  $n$

- 19** die subtraktive Farbmischung (20–25)
- 20** die Grundfarbe Magenta  $n$
- 21** die Grundfarbe Cyan  $n$
- 22** die Grundfarbe Gelb  $n$
- 23** Blau  $n$ , die Mischfarbe aus Magenta  $n$  und Cyan  $n$ , die Komplementärfarbe von Gelb  $n$
- 24** Grün  $n$ , die Mischfarbe aus Gelb  $n$  und Cyan  $n$ , die Komplementärfarbe von Magenta  $n$
- 25** Rot  $n$ , die Mischfarbe aus Magenta  $n$  und Gelb  $n$ , die Komplementärfarbe von Cyan  $n$
- 26** das Sonnenspektrum (die Regenbogenfarben  $f$ )
- 27** die Grauleiter (der Stufengraukeil)
- 28** die Glühfarben  $f$



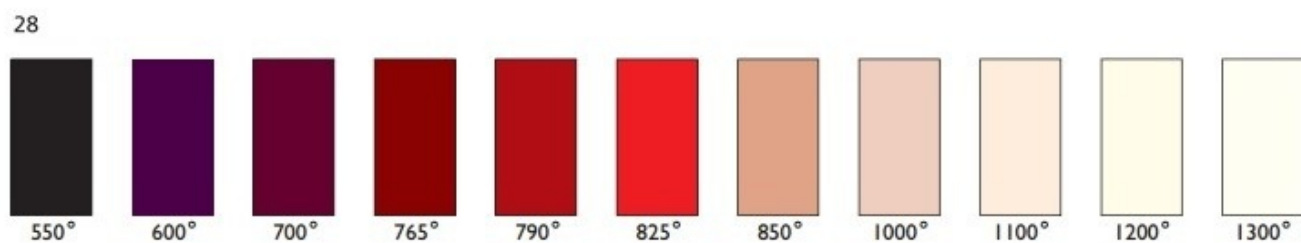
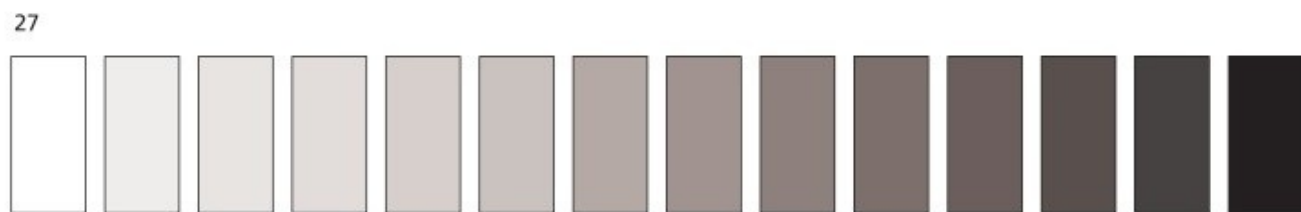
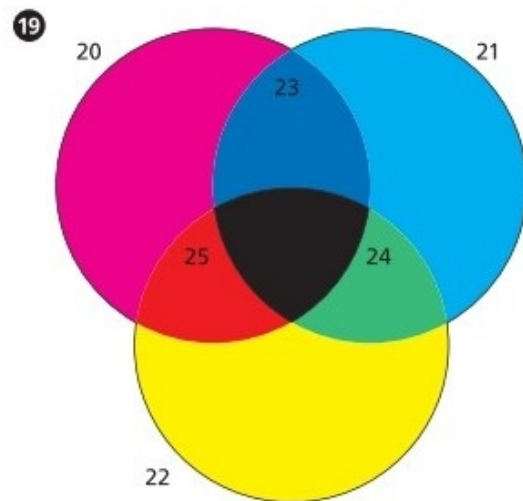
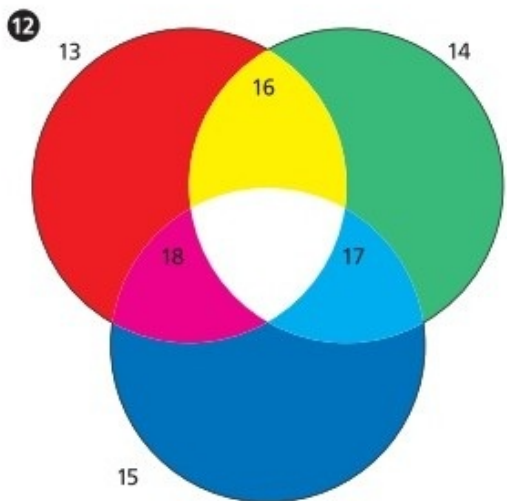

# Mathematik I

---

①	I	II	III	IV	V	VI	VII	VIII	IX	X	
②	1	2	3	4	5	6	7	8	9	10	
①	XX	XXX	XL	XLIX	IL	L	LX	LXX	LXXX	XC	
②	20	30	40	49	50	60	70	80	90		
①	XCIX	IC	C	CC	CCC	CD	D	DC	DCC	DCCC	
②	99	100	200	300	400	500	600	700	800		
①	CM	CMXC	M	MCMXC	VIII						
②	900	990	1000	1998							
③	9658	④	5 kg	⑤	2	⑥	2.	⑦	+5	⑧	-5

## 1–8 Zahlen $f$ und Zahlzeichen $n$

- 1 die römischen Ziffern  $f$  (Zahlzeichen  $n$ )
- 2 die arabischen Ziffern  $f$
- 3 die reine (unbenannte) Zahl mit vier Stellen  $f$  (die vierstellige Zahl) [8: die Einerstelle; 5: die Zehnerstelle; 6: die Hunderterstelle; 9: die Tausenderstelle]
- 4 die benannte Zahl, eine physikalische Größe  $f$  bestehend aus dem Zahlenwert  $m$  und der Einheit  $f$
- 5 die Grundzahl (Kardinalzahl)
- 6 die Ordnungszahl (Ordinalzahl)

- 7 die positive Zahl mit dem positiven Vorzeichen  $n$
- 8 die negative Zahl mit dem negativen Vorzeichen  $n$

### **9–26 Arithmetik $f$**

- 9 allgemeine Zahlen  $f$  (Variablen  $f$ )
- 10 die gemischte Zahl [3: eine natürliche Zahl;  $\frac{1}{3}$ : ein echter Bruch  $m$ ]
- 11 gerade Zahlen  $f$
- 12 ungerade Zahlen  $f$
- 13 Primzahlen  $f$
- 14 die komplexe Zahl [3: der Realteil, eine reelle Zahl; 2: der Imaginärteil, eine reelle Zahl;  $2i$ : eine imaginäre Zahl;  $i$ : die imaginäre Einheit mit  $i^2 = -1$ ]
- 15 der echte (eigentliche) Bruch, eine Bruchzahl  $f$  [2: der Zähler; der Bruchstrich; 3: der Nenner]
- 16 der unechte (uneigentliche) Bruch (*hier*: der Kehrwert [reziproke Wert] von **15**) [3: der Zähler; der Bruchstrich; 2: der Nenner]
- 17 der Doppelbruch

$$^9 a, b, c \dots$$

$$^{10} 3\frac{1}{3}$$

$$^{11} 2, 4, 6, 8 \dots$$

$$^{12} 1, 3, 5, 7 \dots$$

$$^{13} 2, 3, 5, 7, 11 \dots$$

$$^{14} 3 + 2i$$

$$^{15} \frac{2}{3}$$

$$^{16} \frac{3}{2}$$

$$^{17} \frac{\frac{2}{3}}{\frac{2}{3}}$$

$$^{18} \frac{12}{4}$$

$$^{19} \frac{4}{5} + \frac{2}{7} = \frac{38}{35}$$

$$^{20} 0,357$$

$$^{21} 0,666\dots = 0,\bar{6} \quad ^{22}$$

$$^{23} 3 + 2 = 5$$

$$^{24} 3 - 2 = 1$$

$$^{25} 3 \cdot 2 = 6 \\ 3 \times 2 = 6$$

$$^{26} 6 : 2 = 3$$

**18** der uneigentliche Bruch, der beim Kürzen  $n$  eine natürliche Zahl ergibt

**19** ungleichnamige Brüche  $m$  [ $5$  u.  $7$ : die ungleichen Nenner  $m$ ;  $35$ : der Hauptnenner (gemeinsame Nenner)]

**20** der endliche Dezimalbruch (Zehnerbruch) mit Komma  $n$  und Dezimalstellen  $f$  [ $3$ : die Zehntelstelle;  $5$ : die Hundertstelstelle;  $7$ : die Tausendstelstelle]

**21** der unendliche, periodische Dezimalbruch

**22** das Periodenzeichen

### **23–26 die Grundrechenarten $f$**

**23** die Addition (das Addieren, das Zusammenzählen) [ $3$  u.  $2$ : die Summanden  $m$ ;  $+$ : das Pluszeichen;  $=$ : das Gleichheitszeichen;  $5$ : die Summe]

**24** die Subtraktion (das Subtrahieren, das Abziehen) [ $3$ : der Minuend;  $-$ :

das Minuszeichen; 2: der Subtrahend; 1: die Differenz]

**25** die Multiplikation (das Multiplizieren, das Malnehmen, das Vervielfachen) [3: der Multiplikand;  $\cdot$  *od.*  $\times$ : das Malzeichen; 2: der Multiplikator; 2 *u.* 3: die Faktoren  $m$ ; 6: das Produkt]

**26** die Division (das Dividieren, das Teilen) [6: der Dividend (die Teilungszahl);  $:$  = das Divisionszeichen; 2 : der Teiler (der Divisor); 3: der Quotient (der Teilwert)]

# Mathematik II

---

①  $3^2 = 9$

②  $\sqrt[3]{8} = 2$

③  $\sqrt{4} = 2$

④  $3x + 2 = 12$

⑤  $4a + 6ab - 2ac = 2a(2 + 3b - c)$

⑥  $\log_{10} 3 = 0,4771$

oder  $\lg 3 = 0,4771$

⑦ 
$$\frac{K [1000 \text{ €}] \cdot p [5\%] \cdot t [2 \text{ Jahre}]}{100} = Z [100 \text{ €}]$$

## 1–14 Arithmetik *f*

### 1–6 höhere Rechnungsarten *f*

- 1 die Potenzrechnung (das Potenzieren)[3 hoch 2: die Potenz; 3: die Basis; 2: der Exponent (die Hochzahl); 9: der Potenzwert]
- 2 die Wurzelrechnung (das Radizieren, das Wurzelziehen)[3. Wurzeln: die Kubikwurzel; 8: der Radikand (die Grundzahl); 3: der Wurzelexponent (der Wurzelgrad); : das Wurzelzeichen; 2: der Wurzelwert]
- 3 die Quadratwurzel (Wurzel, 2. Wurzel)

- 4 die Bestimmungsgleichung [3 u. 2: die Koeffizienten  $m$ ;  $x$ : die Unbekannte]
- 5 die Identität (die identische Gleichung)
- 6 die Logarithmenrechnung (das Logarithmieren) [log: das Zeichen für den Logarithmus; 3: der Numerus; 10: die Basis; 0: die Kennziffer; 4771: die Mantisse; 0,4771: der Logarithmus von 3 zur Basis 10; lg: das Zeichen für den Zehnerlogarithmus]
- 7 die Zinsrechnung [K: das Kapital (der Grundwert); p: der Zinsfuß (der Zinssatz pro Jahr  $n$ ); t: die Zeit; Z: die Zinsen  $f$  (ohne Zinseszinsen); %: das Prozentzeichen]

**8–10 die Dreisatzrechnung** (Schlussrechnung, die Regeldetri)

- 8 der Ansatz mit der Unbekannten  $x$
- 9 die Gleichung (Bestimmungsgleichung)
- 10 die Lösung

8  $5 \text{ kg} \hat{=} 2 \text{ €}$

$x \text{ kg} \hat{=} 7 \text{ €}$

9  $\frac{x}{7} = \frac{5}{2}$

10  $x = \frac{5 \cdot 7}{2} = 17,5$

11  $2 + 4 + 6 + 8 \dots$

12  $2 + 4 + 8 + 16 + 32 \dots$

13  $\frac{dx}{dy}$

14  $\int ax \, dx = a \int x \, dx = \frac{ax^2}{2} + C$

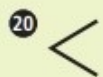
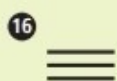

- 11** die arithmetische Reihe, die Summenfolge einer arithmetischen Folge mit der Formel  $a^n = a^0 + n \times d$  [hier:  $a^0 = 2; d = 2$ ]
- 12** die geometrische Reihe, die Summenfolge einer geometrischen Folge mit der Formel  $a_n = a^0 \times q^n$  [hier:  $a^0 = 2; q = 2$ ]

### **13, 14 die Infinitesimalrechnung**

- 13** der Differenzialquotient (die Ableitung) [ $dx$  u.  $dy$ : die Differenziale  $n$ ,  $d$ : das Differenzialzeichen]
- 14** die Integralrechnung (die Integration) [ $x$ : die Veränderliche (der Integrand);  $C$ : die Integrationskonstante;  $\int$ : das Integralzeichen;  $dx$ : das Differenzial]

### **15–24 mathematische Zeichen $n$**

- 15** unendlich
- 16** identisch (das Identitätszeichen)
- 17** annähernd gleich
- 18** ungleich (das Ungleichheitszeichen)
- 19** größer als
- 20** kleiner als

### **21–24 geometrische Zeichen $n$**

- 21** parallel (das Parallelitätszeichen)
- 22** ähnlich (das Ähnlichkeitszeichen)
- 23** das Winkelzeichen
- 24** das Dreieckszeichen



# Mathematik III (Geometrie I)

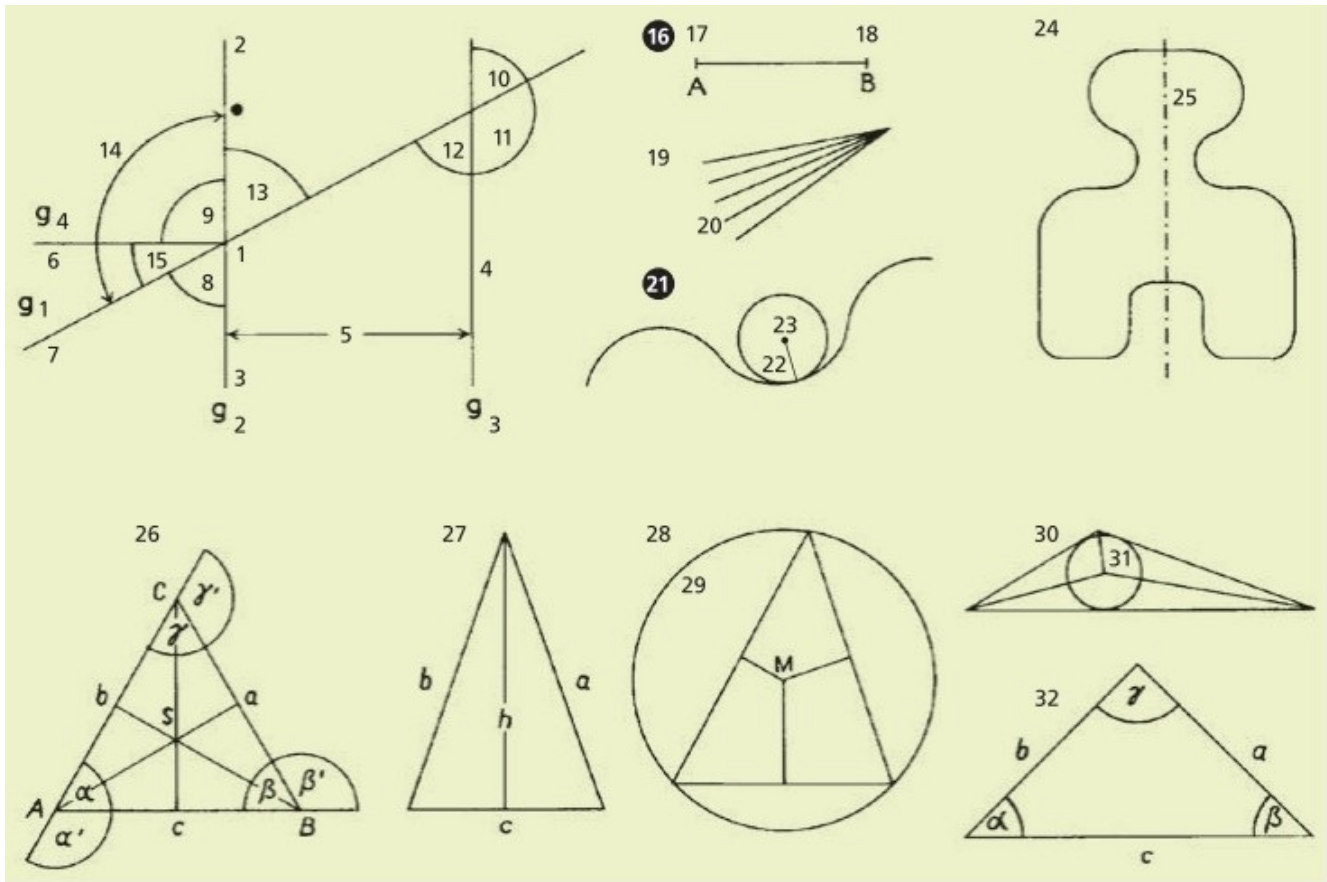

## 1–58 die Planimetrie (die ebene Geometrie)

### 1–15 Geraden $f$ und Winkel $m$

1–3 die Gerade  $g_2$

- 1 der Punkt, der  $g_2$  in zwei Halbgeraden  $f$  zerlegt, der Schnittpunkt von  $g_1$  und  $g_2$ , der Scheitelpunkt von **8**
- 2 die Halbgerade von  $g_2$  mit dem Anfangspunkt  $m$  **1**
- 3 die 2 gegenüberliegende Halbgerade von  $g_2$  mit dem Anfangspunkt  $m$

**1**

- 4** die Parallele zu  $g_2$
- 5** der Abstand der Geraden  $f g_2$  und  $g_3$
- 6** die Senkrechte auf  $g_2$ , eine Halbgerade  $f(g_4)$
- 7** die Halbgerade von  $g_1$  mit dem Anfangspunkt  $m$  **1**
- 8** der Winkel mit den Schenkeln  $m$  **7** und **3**, ein spitzer Winkel [ $< 90^\circ$ ]
- 9** der rechte Winkel [ $90^\circ$ ]
- 10** der Wechselwinkel zu **8**
- 11** der Gegenwinkel zu **8**, ein stumpfer Winkel [ $> 90^\circ$  u.  $< 180^\circ$ ]
- 12** der Stufenwinkel zu **8** [die Summe aus **10**, **11** u. **12**: ein überstumpfer Winkel ( $> 180^\circ$ )]
- 13** der Scheitelwinkel zu **8**
- 14** der Nebenwinkel zu **13** [die Summe aus **13** u. **14**: der gestreckte Winkel ( $180^\circ$ )]
- 15** der Komplementärwinkel zu **8**

**16 die Strecke AB** (17, 18)

- 17** der Endpunkt A
- 18** der Endpunkt B
- 19** das Strahlenbündel
- 20** der Strahl (die Halbgerade)

**21 die gekrümmte Linie**

- 22** der Krümmungshalbmesser
- 23** der Krümmungsmittelpunkt

**24–58 ebene Flächen  $f$**

- 24** die achsensymmetrische Figur
- 25** die Symmetrieachse

**26–32 Dreiecke  $n$**

- 26** das gleichseitige Dreieck [A, B, C: die Eckpunkte  $m$ ; a, b, c: die drei gleich langen Seiten  $f$ ;  $\alpha$  (Alpha),  $\beta$  (Beta),  $\gamma$  (Gamma): die gleich großen Innenwinkel  $m$  ( $60^\circ$ );  $\alpha'$ ,  $\beta'$ ,  $\gamma'$ : die Außenwinkel  $m$ ; S: der Schwerpunkt]
- 27** das gleichschenklige Dreieck [a, b: die zwei gleich langen Seiten  $f$  (die Schenkel  $m$ ); c: die Basis (die Grundlinie); h: die Höhe auf c (die Achse)]

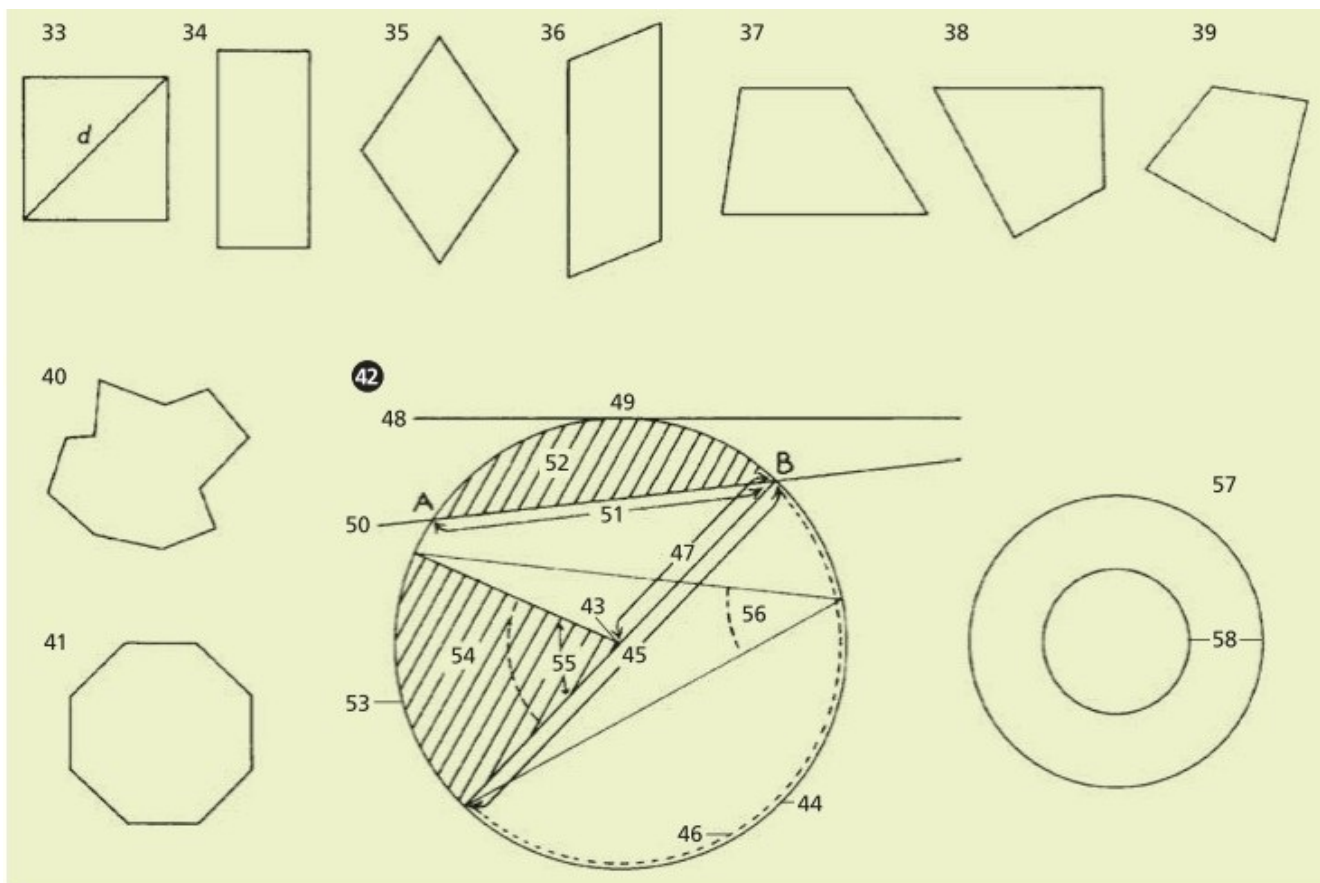

- 28** das spitzwinklige Dreieck mit den Mittelsenkrechten  $f$  [M: der Schnittpunkt der Mittelsenkrechten  $u$ , der Mittelpunkt des Umkreises  $m$ ]
- 29** der Umkreis
- 30** das stumpfwinklige Dreieck mit den Winkelhalbierenden  $f$
- 31** der Inkreis
- 32** das rechtwinklige Dreieck und die Winkelfunktionen  $f$

(trigonometrische Funktionen) [ $a$ ,  $b$ : die Katheten  $f$ : die Hypotenuse;  
 $\gamma$ : der rechte Winkel;  $a : c = \sin \alpha$  (der Sinus von  $\alpha$ );  $b : c = \cos \alpha$  (der  
Kosinus von  $\alpha$ );  $a : b = \tan \alpha$  (der Tangens von  $\alpha$ );  $b : a = \cot \alpha$  (der  
Kotangens von  $\alpha$ )]

### **33–39 Vierecke $n$**

- 33** das Quadrat, ein Rechteck  $n$  mit vier gleich langen Seiten  $f$  [ $d$ : die Diagonale  $f$ ]
- 34** das Rechteck, ein Parallelogramm  $n$  mit vier rechten Innenwinkeln  $m$
- 35** der Rhombus (die Raute), ein Parallelogramm  $n$  mit vier gleich langen Seiten  $f$
- 36** das Parallelogramm, ein Viereck  $n$  mit gleich langen gegenüberliegenden Seiten  $f$
- 37** das Trapez, ein Viereck  $n$  mit zwei parallelen Seiten  $f$
- 38** das gleichschenklige Drachenviereck (der Drachen), ein Viereck  $n$  mit je zwei gleich langen benachbarten Seiten  $f$
- 39** das unregelmäßige Viereck
- 40** das unregelmäßige Vieleck
- 41** das regelmäßige Vieleck
- 42 der Kreis**
- 43** der Mittelpunkt (das Zentrum)
- 44** die Kreislinie (die Peripherie) [die Länge der Kreislinie: der Umfang]
- 45** der Durchmesser
- 46** der Halbkreis
- 47** der Radius (der Halbmesser)
- 48** die Tangente
- 49** der Berührungspunkt (Berührpunkt)
- 50** die Sekante
- 51** die Sehne  $AB$
- 52** das Segment (der Kreisabschnitt)
- 53** der Bogen, ein Teil der Kreislinie  $f$
- 54** der Sektor (der Kreisabschnitt)
- 55** der Mittelpunktswinkel (Zentriwinkel)

- 56 der Umfangswinkel (Peripheriewinkel)
- 57 der Kreisring
- 58 zwei konzentrische Kreise  $m$

# Mathematik IV (Geometrie II)

---

## 1 das kartesische Koordinatensystem in der Ebene $f$

### 2–7 das Achsenkreuz

- 2 die x-Achse (Abszissenachse)
- 3 die y-Achse (Ordinatenachse)
- 4 der Ursprung (der Koordinatennullpunkt)
- 5 der Quadrant [I–IV: der 1. bis 4. Quadrant]
- 6 die positive Richtung
- 7 die negative Richtung

### 8–10 Punkte $m$ im Koordinatensystem $n$

- 8 der Punkt [ $P_1$  mit den Koordinaten  $(x_1, y_1)$ ;  $P_2$  mit den Koordinaten  $(x_2, y_2)$ ]
- 9 die Abszisse [ $x_1$  u.  $x_2$ ]
- 10 der Ordinate [ $y_1$  u.  $y_2$ ]

### 11 Kurven $f$ im Koordinatensystem $n$ (12–29)

- 12 die lineare Kurve, der Graph einer Funktion  $y = ax + b$  [ $a$ : die Steigung;  $b$ : der Ordinatendurchgang;  $c$ : die Nullstelle]
- 13 die gekrümmte Kurve

### 14 die Parabel, eine Kurve $f$ zweiten Grades $m$ , ein Kegelschnitt $m$

- 15 der Ast der Parabel  $f$
- 16 der Scheitelpunkt der Parabel  $f$
- 17 die Achse der Parabel  $f$

**18 die Kurve dritten Grades** *m*

**19** das Kurvenmaximum

**20** das Kurvenminimum

**21** der Wendepunkt

**22 die Ellipse**, eine geschlossene Kurve *f*, ein Kegelschnitt *m*

**23** die große Achse

**24** die kleine Achse

**25** der Brennpunkt der Ellipse *f* [ $F_1$  u.  $F_2$ ]

**26 die Hyperbel**, ein Kegelschnitt *m*

**27** der Brennpunkt der Hyperbel [ $F_1$  u.  $F_2$ ]

**28** der Scheitelpunkt der Hyperbel [ $S_1$  u.  $S_2$ ]

**29** die Asymptote der Hyperbel [*a* u. *b*]

### **30–46 geometrische Körper** *m*

**30 der Würfel** (31–33)

**31** die quadratische Seitenfläche

**32** die Kante

**33** die Ecke

**34** die quadratische Säule (das quadratische Prisma)

**35** die quadratische Grundfläche

**36** der Quader

**37** das Dreikantprisma

**38 der Zylinder** (der gerade Kreiszyylinder) (39, 40)

**39** die Grundfläche, eine Kreisfläche

**40** der Mantel

- 41 die Kugel
- 42 das Rotationsellipsoid
- 43 der Kegel
- 44 die Höhe des Kegels  $m$
- 45 der Kegelstumpf
- 46 die vierseitige Pyramide



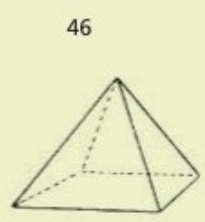
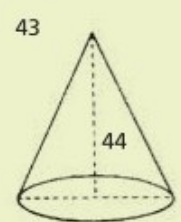
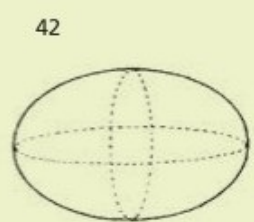
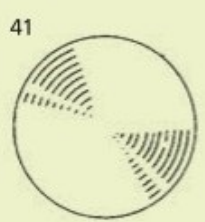
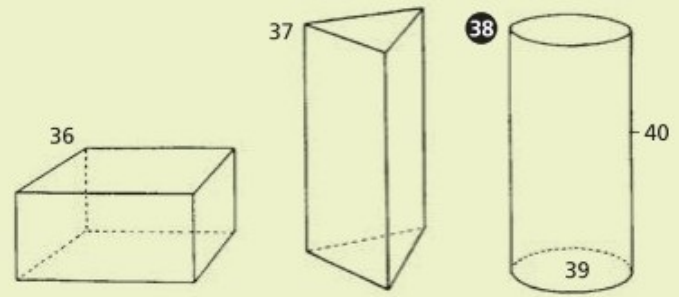
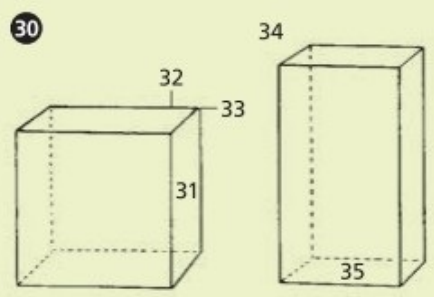
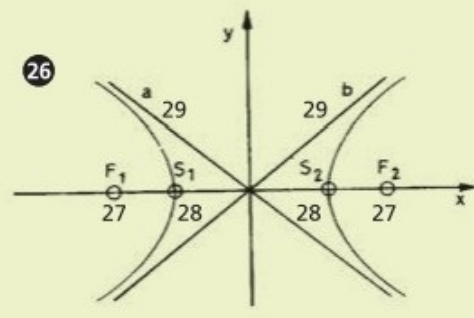
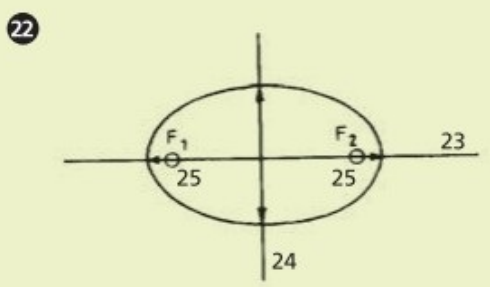
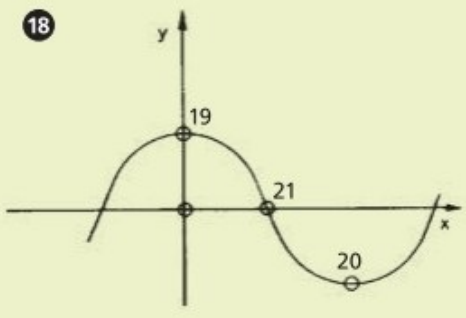
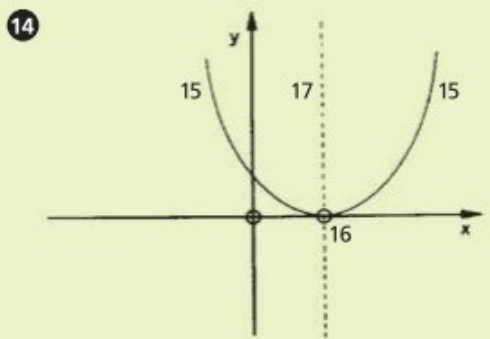
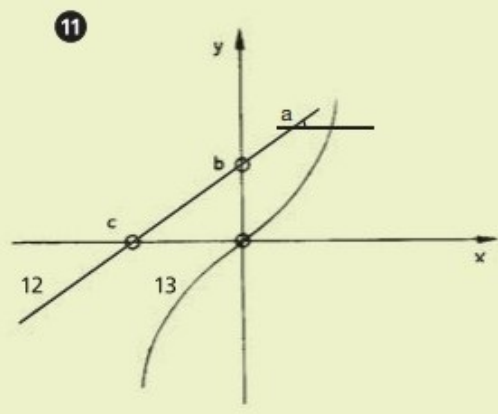
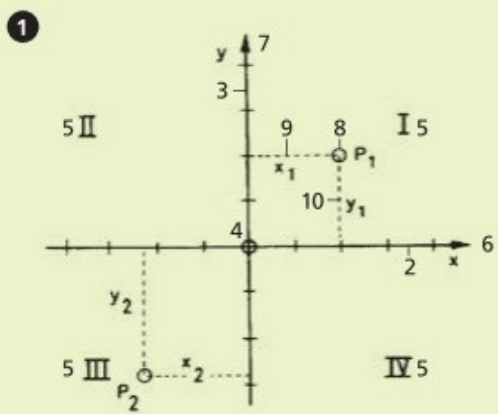

# Mathematik V (Mengenlehre)

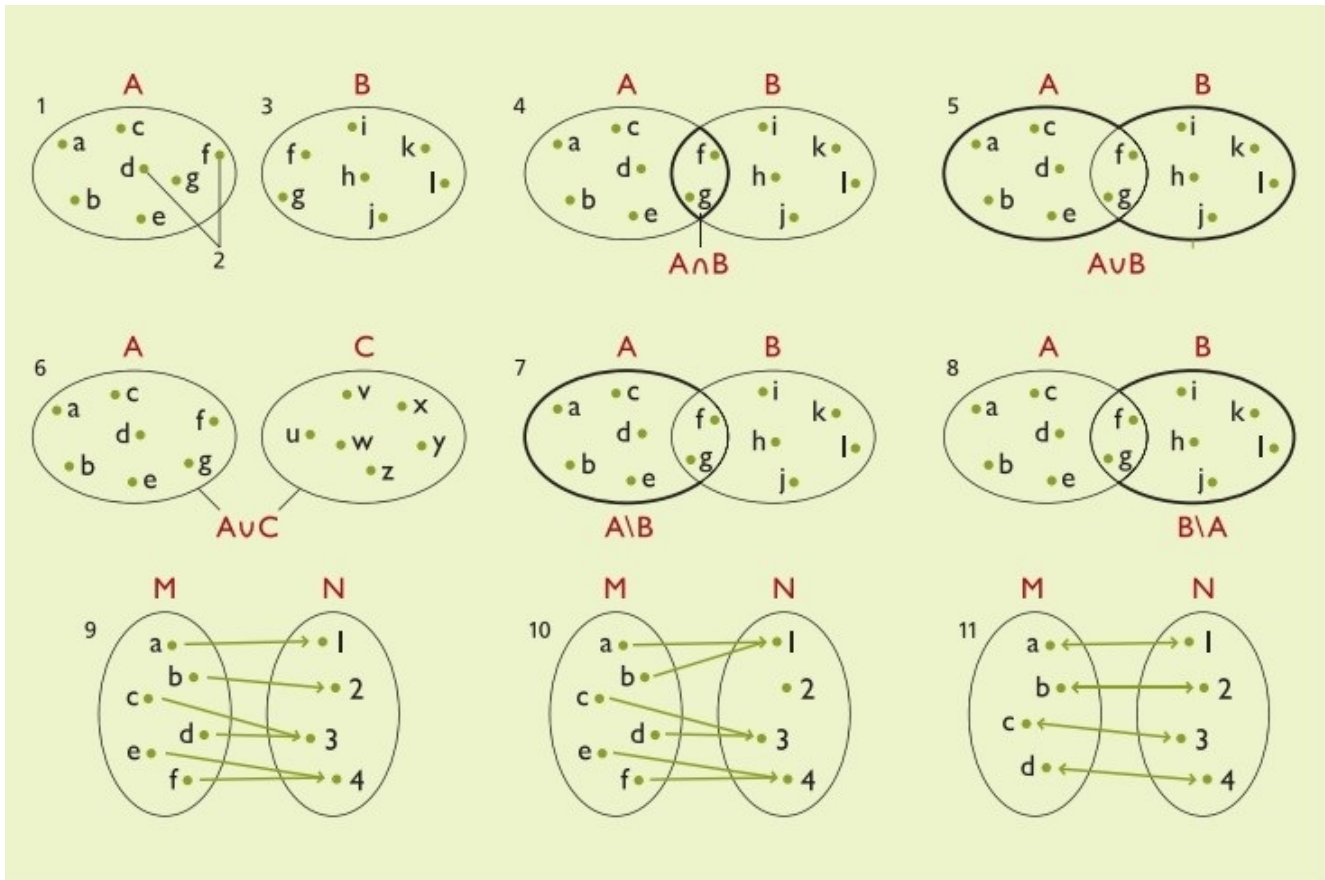

- 1 die Menge A, die Menge {a, b, c, d, e, f, g}
- 2 die Elemente  $n$  der Menge A
- 3 die Menge B, die Menge {f, g, h, i, j, k, l}
- 4 die Schnittmenge (der Durchschnitt, die Durchschnittsmenge) der Mengen A und B,  $A \cap B = \{f, g\}$
- 5 die Vereinigungsmenge der Mengen A und B,  $A \cup B = \{a, b, c, d, e, f, g, h, i, j, k, l\}$
- 6 die Vereinigungsmenge der Mengen A und C,  $A \cup C = \{a, b, c, d, e, f, g, u, v, w, x, y, z\}$
- 7 die Differenzmenge (Restmenge) A ohne B,  $A \setminus B = \{a, b, c, d, e\}$

**8** die Differenzmenge (Restmenge) B ohne A,  $B \setminus A = \{h, i, j, k, l\}$

**9 –11 Abbildungen  $f$**

**9** die Abbildung der Menge M *auf* die Menge N

**10** die Abbildung der Menge M *in* die Menge N

**11** die umkehrbar eindeutige (eineindeutige) Abbildung der Menge M auf die Menge N

# Chemielabor (Laborgeräte) I

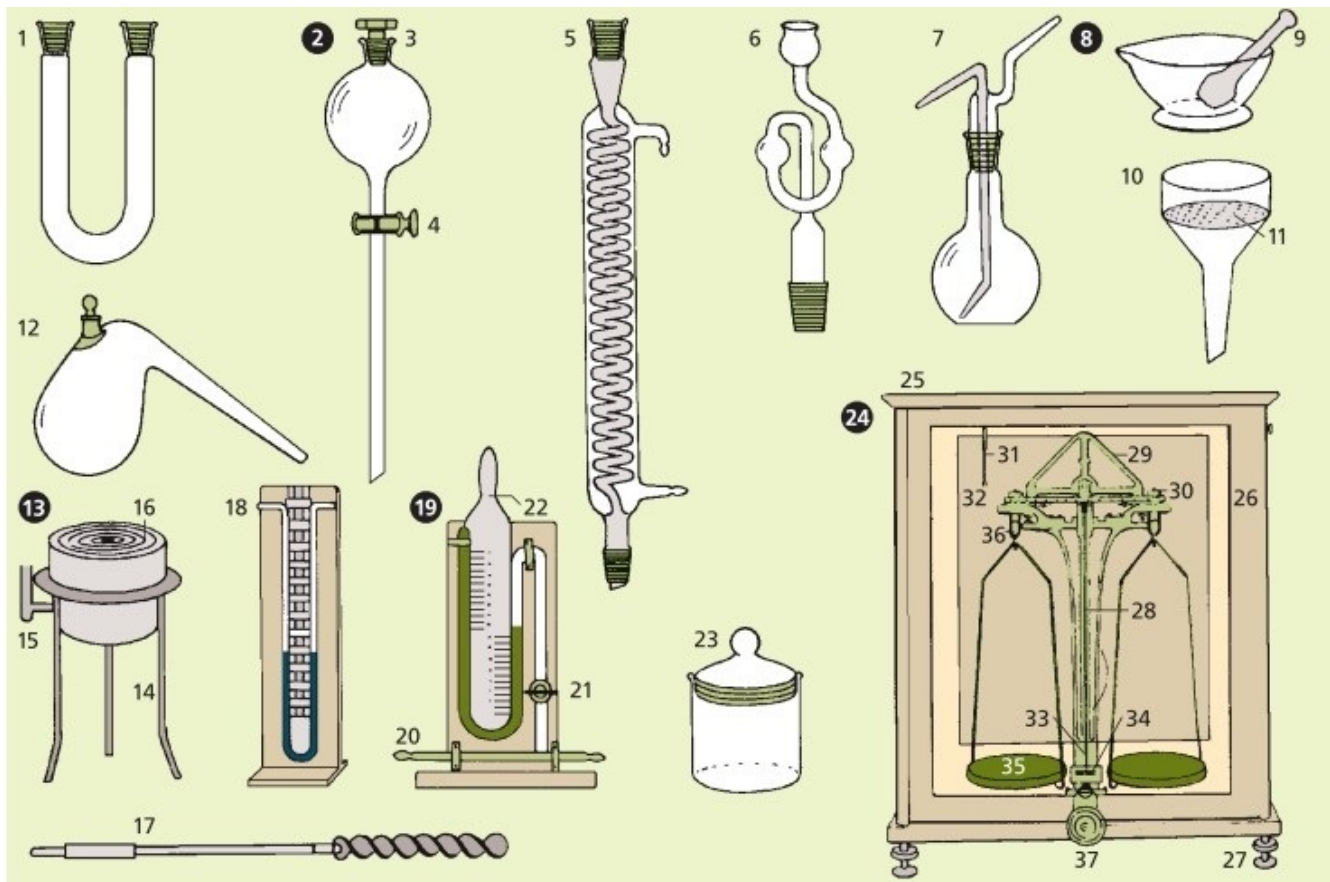

1 das U-Rohr

2 **der Scheidetrichter** (Tropftrichter) (3, 4)

3 der Achtkantschliffstopfen

4 der Hahn

5 der Rückflusskühler (Schlangenkühler)

6 das Sicherheitsrohr (der Gäraufsatz)

7 die Spritzflasche

8 der Mörser

9 das Pistill (der Stampfer, die Keule)

**10** die Nutsche (der Büchner-Trichter)

**11** das Filtersieb (die Fritte)

**12** die Retorte

**13** **das Wasserbad** (14–16)

**14** der Dreifuß

**15** der Wasserstandsanzeiger

**16** die Einlegeringe *m*

**17** der Rührer

**18** das Manometer

**19** **das Spiegelglasmanometer** zur Messung *f* kleiner Drücke *m* (20–22)

**20** die Ansaugleitung

**21** der Hahn

**22** die verschiebbare Skala

**23** das Wägegias

**24** **die Analysenwaage**

**25** das Gehäuse

**26** die Vorderwand zum Hochschieben *n*

**27** die Dreipunktauflage

**28** der Ständer

**29** der Waagebalken

**30** die Reiterschiene

**31** die Reiteraflage

**32** der Reiter

**33** der Zeiger

**34** die Skala

**35** die Wägeschale

**36** die Arretierung

**37** der Arretierungsknopf

# Chemielabor (Laborgeräte) II

---

## 1 der Bunsenbrenner

2 das Gaszuführungsrohr

3 die Luftregulierung

## 4 der Teclu-Brenner

5 der Anschlussstutzen

6 die Gasregulierung

7 der Kamin

8 die Luftregulierung

## 9 der Gebläsebrenner (10–13)

10 der Mantel

11 die Sauerstoffzufuhr

12 die Wasserstoffzufuhr

13 die Sauerstoffdüse

14 der Dreifuß

15 der Ring

16 der Trichter

17 das Tondreieck

18 das Drahtnetz

19 das Asbestdrahtnetz

20 das Becherglas

21 die Bürette zum Dosieren  $n$  von Flüssigkeit  $f$

22 das Bürettenstativ

23 die Bürettenklemme

24 die Messpipette

25 die Vollpipette (Pipette)

- 26 der Messzylinder (das Messglas)
- 27 der Messkolben
- 28 der Mischkolben
- 29 die Abdampfschale aus Porzellan *n*
- 30 die Schlauchklemme (der Quetschhahn)
- 31 der Tontiegel mit Deckel *m*
- 32 die Tiegelzange
- 33 die Klemme (die Klammer)
- 34 das Reagenzglas
- 35 das Reagenzglasgestell (der Reagenzglashalter)
- 36 der Stehkolben
- 37 der Schliffansatz
- 38 der Rundkolben mit langem Hals *m*
- 39 der Erlenmeyerkolben
- 40 die Filtrierflasche
- 41 der *od.* das Faltenfilter
- 42 der Einweghahn
- 43 die Chlorcalciumröhre
- 44 der Hahnstopfen
- 45 der Zylinder

- 46 **der Destillierapparat**(47–49)
- 47 der Destillierkolben
- 48 der Kühler
- 49 der Rücklaufhahn, ein Zweiweghahn
- 50 der Claisenkolben, ein Destillierkolben

- 51 **der Exsikkator** (52, 53)
- 52 der Tubusdeckel
- 53 der Schlusshahn
- 54 der Exsikkatoreinsatz aus Porzellan *n*
- 55 der Dreihalskolben

**56** das Verbindungsstück

**57** die Dreihalsflasche

**58** die Gaswaschflasche

**59** **der Gasentwicklungsapparat** (der kippische Apparat) (60–63)

**60** der Überlaufbehälter

**61** der Substanzbehälter

**62** der Säurebehälter

**63** die Gasentnahme

**64** die Schutzbrille





# Kristalle, Kristallkunde

---

## 1–26 Kristallstrukturen $f$ (Kristallformen $f$ )

### 1–17 das kubische Kristallsystem

- 1 das Tetraeder (der Vierflächner)
- 2 **das Hexaeder** (der Würfel, der Sechsfächner), ein Vollflächner  $m$  (Holoeder  $m$ ) (3–5)
- 3 das Symmetriezentrum (der Kristallmittelpunkt)
- 4 die Drehachse (die Gyre), eine Symmetrieachse  $f$
- 5 die Spiegelebene, eine Symmetrieebene
- 6 das Oktaeder (der Achtflächner)
- 7 das Rhombendodekaeder (Granatoeder)
- 8 **das Pentagondodekaeder**
- 9 die pentagonale (fünfeckige) Kristallfläche
- 10 das Pyramidenoktaeder
- 11 das Ikosaeder (der Zwanzigflächner), ein regelmäßiger Vielfächner  $m$
- 12 das Ikositetraeder (der Vierundzwanzigflächner)
- 13 das Hexakisoktaeder (der Achtundvierzigflächner)
- 14 **das Oktaeder mit Würfel**  $m$
- 15 die hexagonale (sechseckige) Kristallfläche
- 16 **der Würfel mit Oktaeder**  $n$
- 17 die oktagonale (achteckige) Kristallfläche

## **18, 19 das tetragonale Kristallsystem**

**18** die tetragonale Dipyramide

**19** das Protoprisma mit Protopyramide  $f$

## **20–22 das hexagonale Kristallsystem**

**20** das Protoprisma mit Proto- und Deuteropyramide  $f$  und Basis  $f$

**21** das hexagonale Prisma

**22** das hexagonale (ditrigonale) Prisma mit Rhomboeder  $n$

**23** die rhombische Pyramide, eine Kristallform  $f$  des rhombischen Kristallsystems  $n$

## **24, 25 das monokline Kristallsystem**

**24** das monokline Prisma mit Klinopinakoid  $n$  und Hemipyramide  $f$

**25** das Orthopinakoid (der Schwalbenschwanz-Zwillingskristall)

**26** die Kristallform des triklinen Kristallsystems  $n$  mit Pinakoiden  $n$

## **27–33 die Kristallometrie (die Kristallmessung)**

**27** das Anlegegoniometer (Kontaktgoniometer)

## **28 das Reflexionsgoniometer**

**29** der Kristall

**30** der Kollimator

**31** das Beobachtungsfernrohr

**32** der Teilkreis

**33** die Lupe zum Ablesen  $n$  des Drehungswinkels  $m$

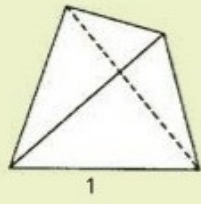

1

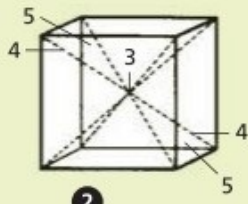

2

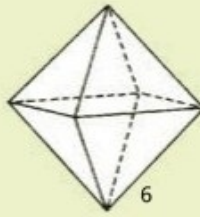

6

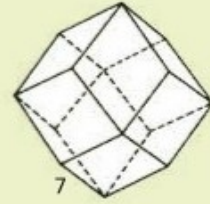

7

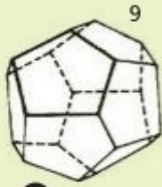

8

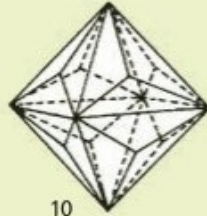

10



11

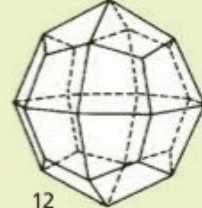

12

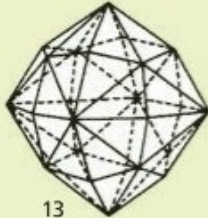

13

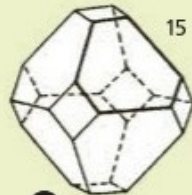

14

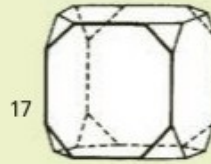

17

16

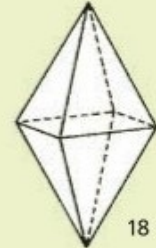

18

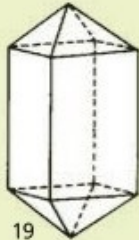

19

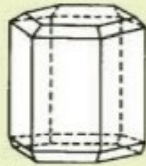

20



21

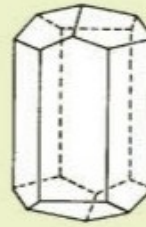

22

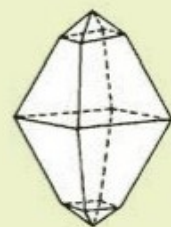

23



24

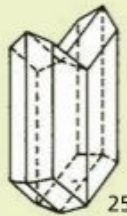

25

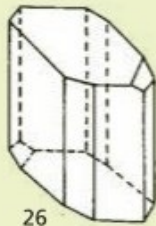

26

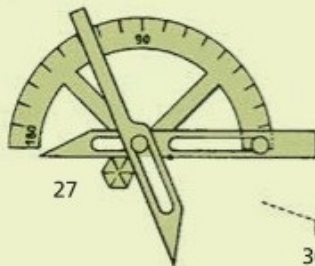

27

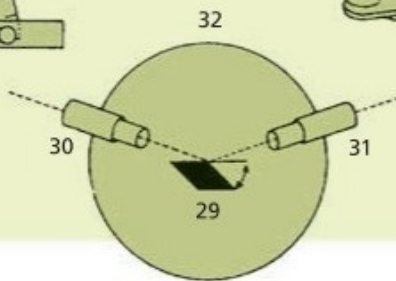

32

30

31

29

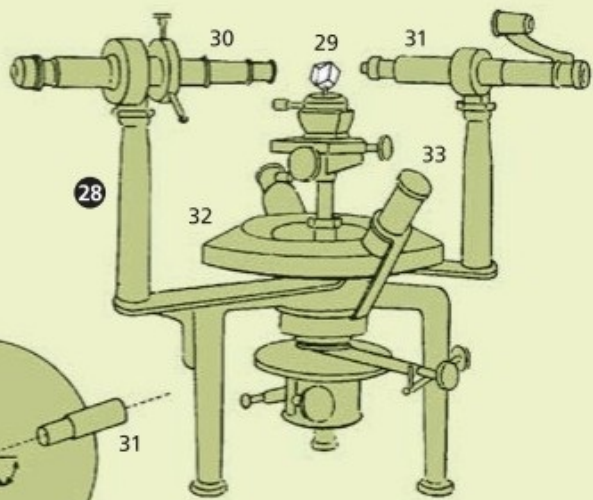

28

32

30

29

31

33

# Gliederfüßer (Arthropoden)

---

- 1** **Krebstiere** *n*
- 2** die Wollhandkrabbe, eine Krabbe
- 3** die Wasserassel
  
- 4** **Insekten** *n* (Kerbtiere *n*) (5–24, 25, 53)
- 5** die Seejungfer, ein Gleichflügler *m*, eine Libelle *f* (Wasserjungfer *f*)
- 6** der Wasserskorpion, eine Wasserwanze *f*
- 7** das Raubbein
- 8** die Eintagsfliege
- 9** das Facettenauge
- 10** das Grüne Heupferd (die Heuschrecke, der Heuspringer, der Heuhüpfer, Grashüpfer), eine Springheuschrecke, ein Geradflügler *m*
- 11** die Larve
- 12** das geschlechtsreife Insekt, eine Imago *f*
- 13** das Springbein
- 14** die Große Köcherfliege, eine Köcherfliege (Wassermotte *f* Frühlingsfliege *f*, Haarflügler *m*), ein Netzflügler *m*
- 15** die ungeflügelte Blattlaus
- 16** die geflügelte Blattlaus
- 17** die Stechmücke (*abd.* die Schnake, *österr.* die Gelse, der Moskito), eine Mücke
- 18** der Stechrüssel
- 19** die Schmeißfliege (der Brummer), eine Fliege
- 20** die Made
- 21** die Puppe
- 22** das geflügelte Ameisenweibchen
- 23** die Arbeiterameise

- 24 die Hummel
- 25 **Käfer** *m* (Deckflügler *m*)
- 26 der Hirschkäfer (*obd.* der Schröter, Feuerschröter, Hornschröter, *md.* der Hausbrenner, *schweiz.* Donnerkäfer, *österr.* Schmidkäfer), ein Blatthornkäfer
- 27 die Kiefer *m* (die Zangen *f*)
- 28 die Fresswerkzeuge *n*
- 29 der Fühler
- 30 der Kopf
- 31 die Brust (der Thorax)
- 32 der Halsschild
- 33 das Schildchen
- 34 der Hinterleibsrücken
- 35 die Atemöffnung
- 36 der Flügel (Hinterflügel)
- 37 die Flügelader
- 38 die Knickstelle
- 39 der Deckflügel (Vorderflügel)
- 40 der Siebenpunkt, ein Marienkäfer *m* (Herrgottskäfer, Glückskäfer, Sonnenkälbchen *n*, *md.* Gottesgiebchen *n*, *schweiz.* Frauenkäfer *m*)
- 41 der Zimmermannsbock (Zimmerbock), ein Bockkäfer *m* (Bock *m*)
- 42 der Mistkäfer, ein Blatthornkäfer
- 43 **Spinnentiere** *n* (44–52)
- 44 der Hausskorpion (der Italienische Skorpion), ein Skorpion
- 45 das Greifbein mit Schere *f*
- 46 der Kieferfühler
- 47 der Schwanzstachel
- 48 **Spinnen** *f* (*md.* Kanker *m*)
- 49 der Holzbock (die Waldzecke, Hundezecke), eine Milbe *f* (Zecke *f*)

- 50 die Kreuzspinne (Gartenspinne), eine Radnetzspinne
- 51 die Spinndrüsenregion
- 52 das Spinnengewebe (das Spinnennetz, *österr.* das Spinnweb)
  
- 53 **Schmetterlinge** *m*
- 54 der Maulbeerseidenspinner, ein Seidenspinner
- 55 die Eier *n*
- 56 die Seidenraupe
- 57 der Kokon
- 58 der Schwalbenschwanz, ein Edelfalter *m* (Ritter *m*)
- 59 der Fühler
- 60 der Augenfleck
- 61 der Ligusterschwärmer, ein Schwärmer
- 62 der Rüssel





# Schmetterlinge

---

- 1 Tagfalter** *m*
- 2** der Admiral
- 3** das Tagpfauenauge
- 4** der Aurorafalter
- 5** der Zitronenfalter
- 6** der Trauermantel
- 7** der Bläuling
  
- 8 Nachtfalter** *m* (Nachtschmetterlinge *m*)
- 9** der Braune Bär
- 10** das Rote Ordensband
- 11** der Totenkopf (der Totenkopfschwärmer), ein Schwärmer *m*
- 12** die Raupe
- 13** die Puppe



# Wirbellose Tiere (Wirbellose)

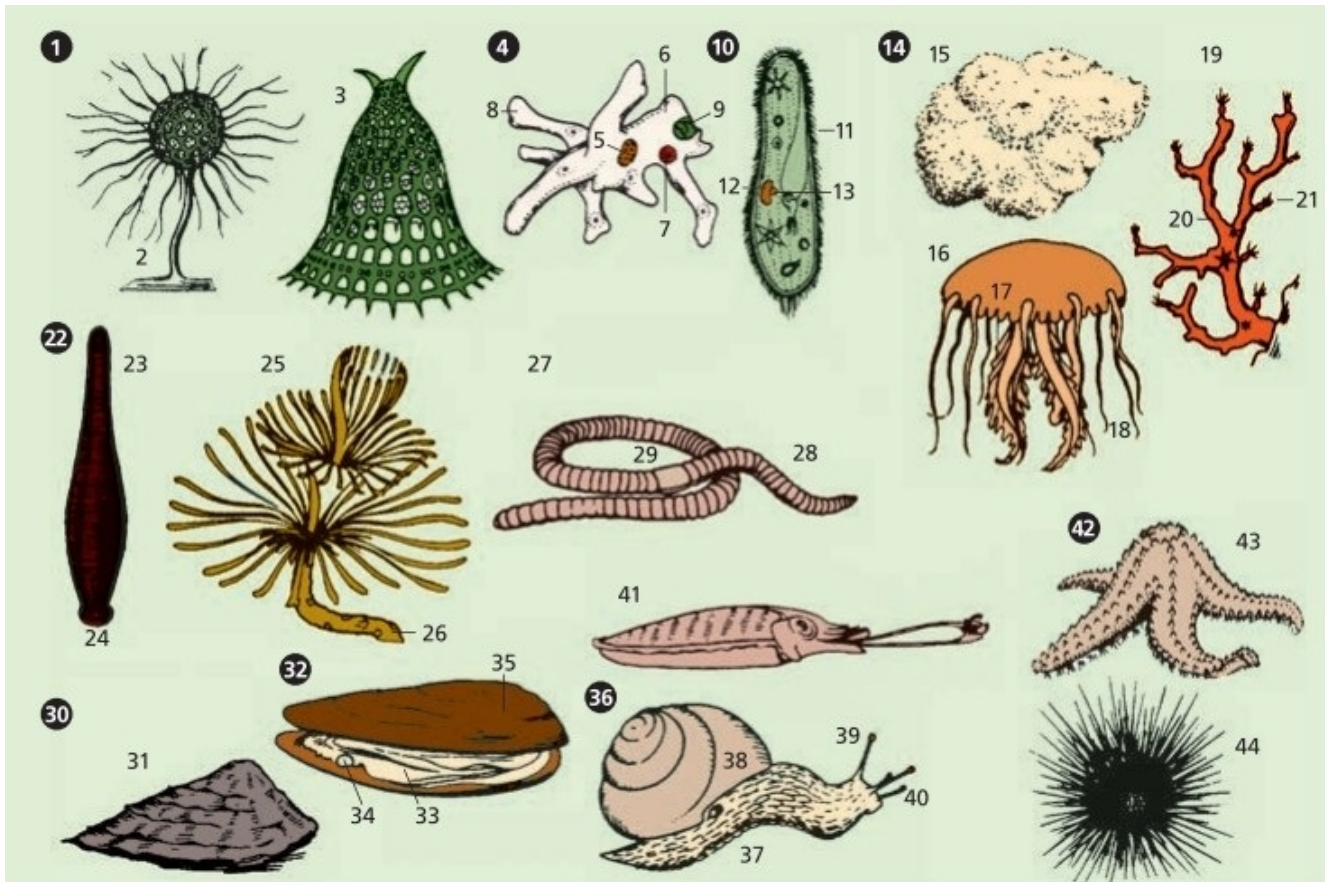

- 1 **Einzeller** *m* (Einzellige *pl*, Protozoen *n*, Urtierchen *n*) (2–13)
- 2 das Gittertierchen, ein Sonnentierchen
- 3 das Strahlentierchen (die Radiolarie); *darg.*: das Kieselsäureskelett

- 4 **die Amöbe** (das Wechseltierchen), ein Wurzelfüßer *m*
- 5 der Zellkern
- 6 das Protoplasma
- 7 das Absonderungsbläschen (die pulsierende Vakuole), eine Organelle  
*f*

- 8 das Scheinfüßchen
- 9 das Nahrungsbläschen (die Nahrungsvakuole)
  
- 10 das Pantoffeltierchen**, ein Wimperinfusorium *n* (Wimpertierchen *n*)
- 11 die Wimper
- 12 der Hauptkern (Großkern)
- 13 der Nebenkern (Kleinkern)
  
- 14 Vielzeller** *m* (Gewebetiere *n*, Metazoen *n*, *sg* das Metazoon) (15–44)
- 15 der Schwamm, ein Schwammtier *n*
- 16 die Meduse, eine Scheibenqualle *f* (Schirmqualle, Qualle), ein Hohltier  
*n*
- 17 der Schirm
- 18 der Fangarm (der *od.* das Tentakel)
- 19 die Edelkoralle, ein Korallentier *n* (Blumentier, Riffbildner *m*)
- 20 der Korallenstock
- 21 der Korallenpolyp
  
- 22 Würmer** *m* (23–29)
- 23 der Blutegel, ein Ringelwurm *m* (Gliederwurm)
- 24 die Saugscheibe
- 25 der Spirographis, ein Borstenwurm *m*
- 26 die Röhre
- 27 der große Regenwurm (Tauwurm, der Pier)
- 28 das Körperglied (das Segment)
- 29 das Clitellum (der Begattung *f* dienende Region *f*)
  
- 30 Weichtiere** *n* (Mollusken *f*) (31–40)
- 31 die Auster
  
- 32 die Flussperlmuschel**

- 33 die Perlmutter (das Perlmutter)
- 34 die Perle
- 35 die Muschelschale
  
- 36 **die Weinbergschnecke**, eine Schnecke (37–40)
- 37 der Kriechfuß
- 38 die Schale (das Gehäuse, das Schneckenhaus)
- 39 das Stielauge
- 40 die Fühler  $m$  (die Fühlerpaare  $n$ )
- 41 der Gemeine Tintenfisch, ein Kopffüßer  $m$
  
- 42 **Stachelhäuter**  $m$  (Echinodermen  $m$ )
- 43 der Seestern
- 44 der Seeigel

# Vögel I



1 **Greifvögel** *m* (früher: Tagraubvögel) (2-17)

2 **Falken** *m*

3 der Merlin

4 der Wanderfalke

5 die »Hose« (die Unterdeckfedern *f*, das Schenkelgefieder)

6 der Lauf

7 **Adler** *m*

- 8 der Seeadler (Meeradler)
- 9 der Hakenschnabel
- 10 der Fang
- 11 der Stoß (der Schwanz)
  
- 12 **Habichtartige** *m*
- 13 der Mäusebussard (der Mauser)
- 14 der Habicht (Hühnerhabicht)
- 15 der Rote Milan (die Gabelweihe, Königsweihe)
- 16 der Sperber (der Sperlingstößer)
- 17 die Rohrweihe (Sumpfweihe, Rostweihe)
  
- 18 **Eulen** *f*
- 19 die Waldohreule (Goldeule, der Kleine Uhu)
- 20 der Uhu
- 21 das Federohr
- 22 die Schleiereule
- 23 der »Schleier« (der Federkranz)
- 24 der Steinkauz (das Käuzchen, der Totenvogel)

## Vögel II

---

- 1 **Straußenvögel** *m* (flugunfähige Vögel) (2–4)
- 2 der Helmkasuar, ein Kasuar *m*; *ähnl.*: der Emu
- 3 der Strauß
- 4 das Straußengelege [12–14 Eier *n*]
- 5 der Kaiserpinguin (Riesenpinguin), ein Pinguin (Flossentaucher *m*, Fetttaucher), ein flugunfähiger Vogel *m*
  
- 6 **Ruderfüßer** *m*
- 7 der Rosapelikan (der Gemeine Pelikan, der Nimmersatt, die Kropfgans, Löffelgans, Meergans, Beutelgans), ein Pelikan
- 8 der Ruderfuß (Schwimmfuß)
- 9 die Schwimmhaut
- 10 der Unterschnabel mit dem Kehlsack *m* (Hautsack)
- 11 der Basstölpel (der Weiße Seerabe, die Bassangans), ein Tölpel *m*
- 12 die Krähenscharbe, ein Kormoran *m* (Scharbe), mit gespreizten Flügeln *m* »posierend«
  
- 13 **die Langflügler** *m* (Seeflieger *m*, Meeresvögel *m*)
- 14 die Zwergschwalbe (die Kleine Schwalbenmöwe), eine Seeschwalbe, beim Tauchen *n* nach Nahrung *f*
- 15 der Eissturmvogel
- 16 die Trottellumme (die Dumme Lumme, das Dumme Tauchhuhn), eine Lumme, ein Alk *m*
- 17 die Lachmöwe (Haffmöwe, Kirmöwe, Fischmöwe, Speckmöwe, die Seekrähne, der Mohrenkopf), eine Möwe
  
- 18 **Gänsevögel** *m* (19–21)



- 19 der Gänsesäger (der Ganner, die Sägegans, die Sägeente, Schnarrgans), ein Säger *m*
- 20 der Höckerschwan (Wildschwan, der Stumme Schwan, *alemann.* der Elbs, der Öl), ein Schwan *m*
- 21 der Schnabelhöcker
- 22 der Fischreiher (Graureiher, Kammreiher), ein Reiher, ein Storchvogel *m*
- 23 **Regenpfeiferartige** *pl(24–26)*
- 24 der Stelzenläufer (der Strandreiter, die Storchnepfe)
- 25 das Blässhuhn (Blesshuhn, Wasserhuhn, Moorhuhn, die Weißblässe, die Blässente), eine Ralle *f*
- 26 der Kiebitz (*nd.* der Kiewitt)
- 27 die Wachtel, ein Hühnervogel *m*
- 28 die Turteltaube, eine Taube
- 29 der Mauersegler (der Mauerhäkler, die Mauerschwalbe, Kirchenschwalbe, Turmschwalbe, Kreuzschwalbe), ein Segler *m*
- 30 der Wiedehopf (der Kuckucksküster, der Kuckucksknecht, der Heervogel, der Wehrhahn, Dreckvogel, Kotvogel, Stinkvogel), ein Rackenvogel
- 31 der aufrichtbare Federschopf
- 32 der Buntspecht (Rotspecht, Großspecht, Fleckspecht), ein Specht (Holzhacker *m*); *verw.:* der Wendehals (Drehhals, der Drehvogel, Regenvogel)
- 33 das Nestloch
- 34 die Bruthöhle
- 35 der Kuckuck (der Gauch)

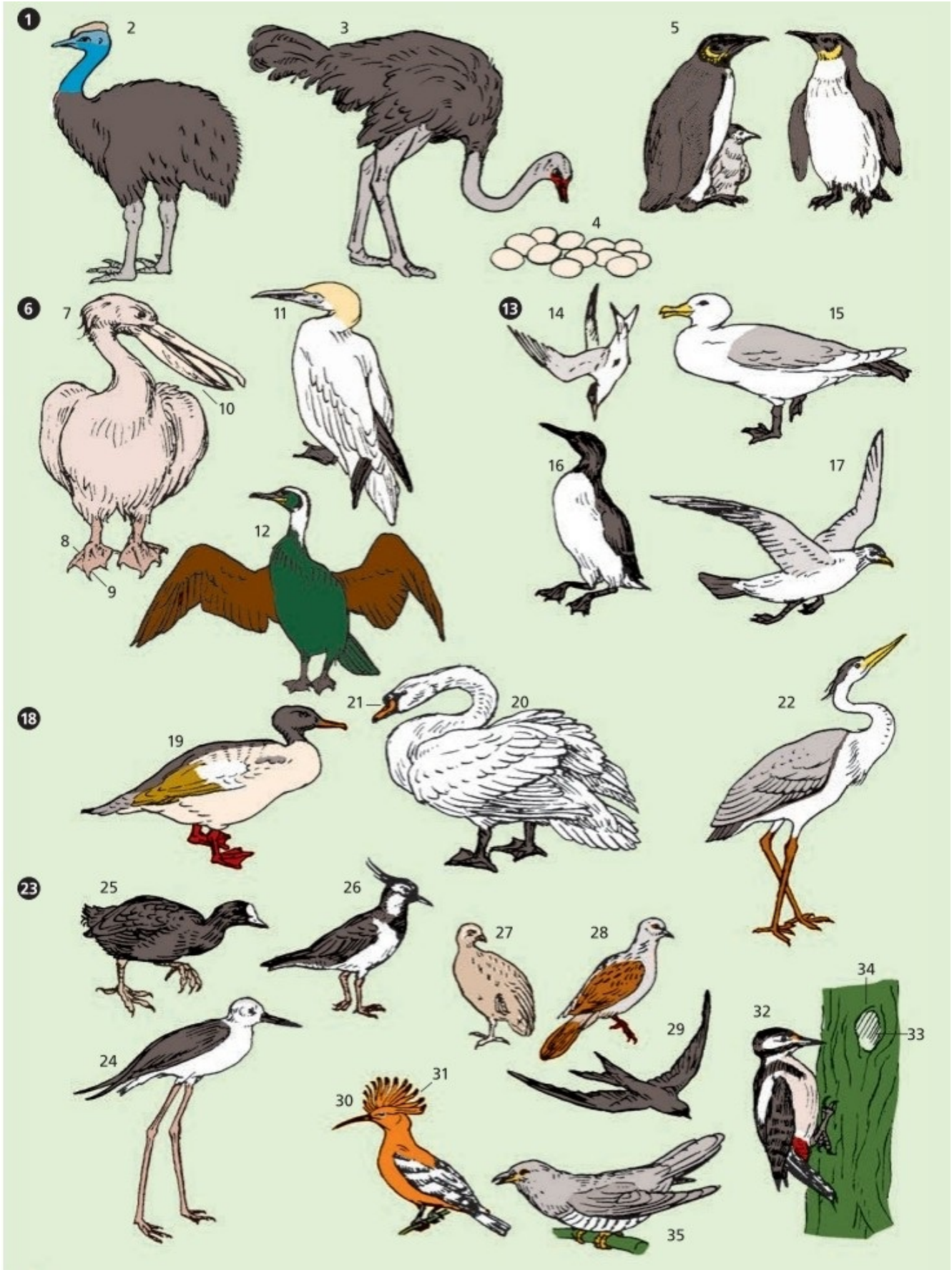

## Vögel III (einheimische Vögel)

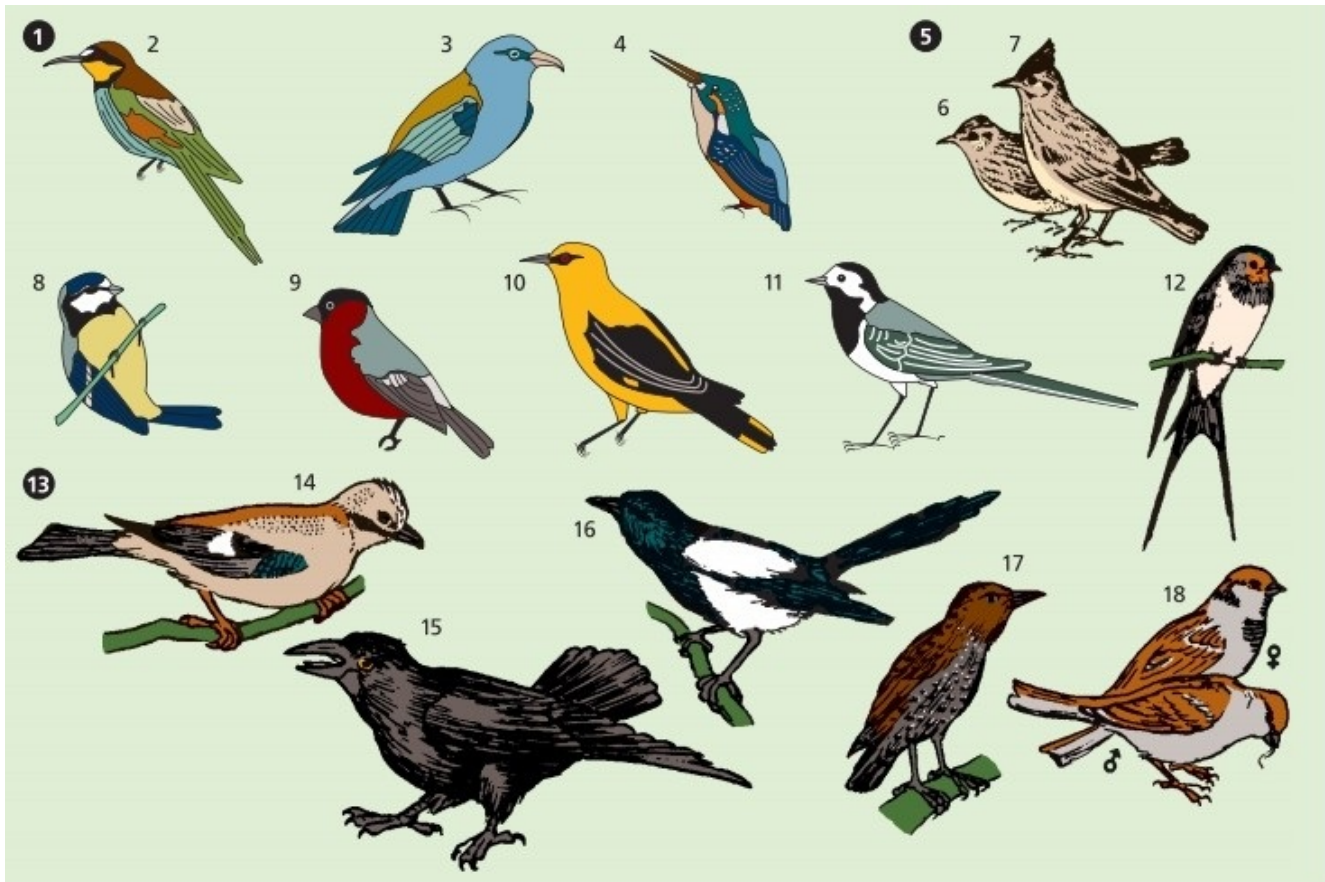

1 **Rackenvogel** *m*

2 der Bienenfresser, ein Zugvogel *m*

3 die Blauracke (die Mandelkrähe), ein Zugvogel *m*

4 der Eisvogel

5 **Singvögel I** *m* (6–18)

6 die Heidelerche (Baumlerche, Steinlerche), eine Lerche, ein Sperlingsvogel *m*

7 die Haubenlerche (Kammlerche, Drecklerche, Hauslerche), eine Lerche, ein Sperlingsvogel *m*

- 8 die Blaumeise, eine Meise, ein Standvogel *m*
- 9 der Gimpel (der Dompfaff)
- 10 der Pirol, ein Zugvogel *m*
- 11 die Weiße Bachstelze, eine Stelze
- 12 die Rauchschnalbe (Dorfschnalbe, Mehlschnalbe, Uferschnalbe, Lehmschnalbe), ein Zugvogel *m*, ein Sperlingsvogel *m*
  
- 13 **Rabenvögel** *m* (Raben *m*) (14–16)
- 14 der Eichelhäher (der Eichelhabicht, Nusshäher, Spiegelhäher, der Holzschreier), ein Häher
- 15 die Saatkrähe (Feldkrähe, Haferkrähe), eine Krähe
- 16 die Elster (die Alster, die Gartenkrähe, *Schweiz.* die Atzel)
- 17 der Star (Rinderstar, Starmatz)
- 18 der Haussperling (Dachsperling, Kornsperrling, der Spatz)

## Vögel IV (einheimische Vögel)

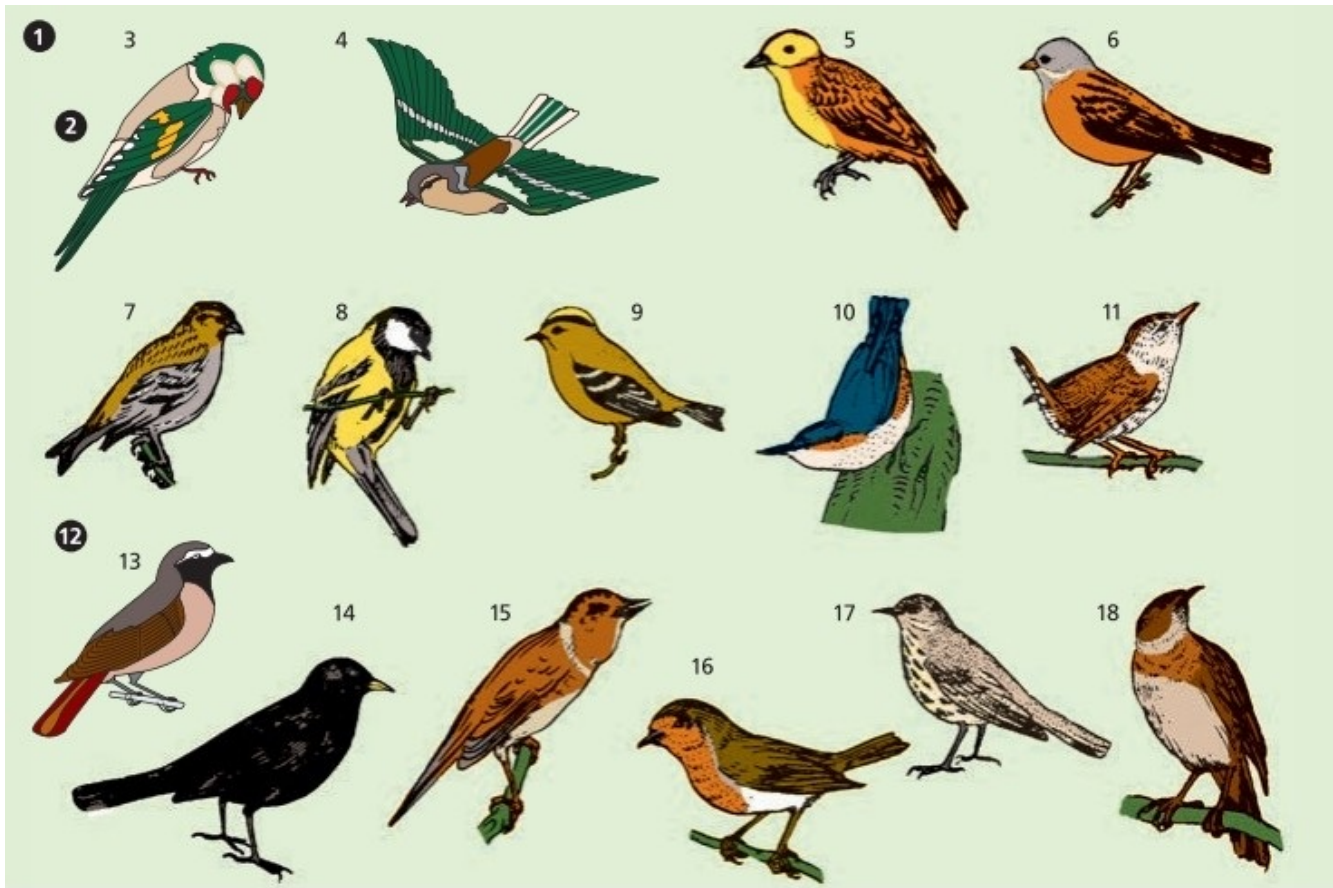

1 **Singvögel II** *m* (Sperlingsvögel) (2–18)

2 **Finkenvögel** *m*

3 der Stieglitz (der Distelfink), ein Finkenvogel *m*

4 der Buchfink (Edelfink)

5 die Goldammer (Gelbammer, der Kornvogel, der Grünschling), eine Ammer

6 der Ortolan (der Gärtner, die Gartenammer, Sommerammer), eine Ammer

- 7 der Erlenzeisig (der Erdfink, der Strumpfwirker, der Leineweber), ein Zeisig *m*
- 8 die Kohlmeise (Spiegelmeise, Rollmeise, der Schlosserhahn), eine Meise *f*
- 9 das Wintergoldhähnchen (Safranköpfchen); *ähnl.*: das Sommergoldhähnchen (Goldköpfchen), ein Goldhähnchen (Goldämmerchen *n*, Sommerkönig *m*)
- 10 der Kleiber (der Blauspecht, der Baumrutscher)
- 11 der Zaunkönig (der Zaunschlüpfer, Dornkönig, Vogelkönig, Winterkönig)
  
- 12 **Drosselvögel** *m* (Drosseln *f*, Erdsänger *m*)
- 13 das Gartenrotschwänzchen (Rotschwänzchen), ein Drosselvogel *m*
- 14 die Amsel (Schwarzamsel, Dreckamsel, die Graudrossel *f* *schweiz.* die Amstel)
- 15 die Nachtigall (Wassernachtigall, der Rotvogel; *dicht.* die Philomele)
- 16 das Rotkehlchen (das Rötel)
- 17 die Singdrossel (Walddrossel, Weißdrossel, die Zippe)
- 18 der Sprosser (der Sprossvogel)

## Vögel V (exotische Vögel)

---

- 1 der Gelbhaubenkakadu, ein Papageienvogel *m*
- 2 die Haubenfedern *f*
- 3 der Schnabel
- 4 die Schwungfedern *f*
- 5 die Schwanzfedern *f*
- 6 der Gelbbrustara
- 7 der Blauparadiesvogel
- 8 die Unterschwanzdecken *f*
- 9 die Flankenfedern *f*
- 10 die Goldschwanzsylphe, die Schleppensylphe, ein Kolibri *m*
- 11 der Rotkardinal
- 12 der Rotschnabeltukan

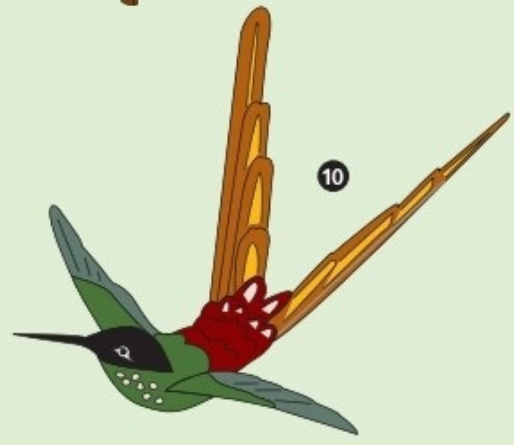
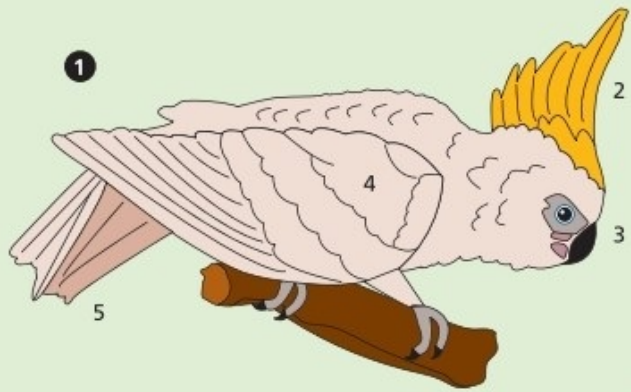



# Fische, Lurche und Kriechtiere

---

## 1–19 Fische *m*

- 1 **der Blauhai**, ein Hai (Haifisch *m*)
- 2 die Nase
- 3 die Kiemenspalte
  
- 4 **der Teichkarpfen** (Flusskarpfen), ein Spiegelkarpfen (Karpfen)
- 5 der Kiemendeckel
- 6 die Rückenflosse
- 7 die Brustflosse
- 8 die Bauchflosse
- 9 die Afterflosse
- 10 die Schwanzflosse
- 11 die Schuppe
  
- 12, 13 **der Wels** (Flusswels, der Wallerfisch, der Waller, der Weller)
- 13 der Bartfaden
- 14 der Hering
- 15 die Bachforelle (Steinforelle, Bergforelle), eine Forelle
- 16 der Gemeine Hecht (der Schnock, der Wasserwolf)
- 17 der Flusssaal, ein Aal (Aalfisch *m*)
- 18 das Seepferdchen (der Hippokamp, der Algenfisch)
- 19 die Büschelkiemen *f*

## 20–26 Lurche *m* (Amphibien *f*)

### **20–22 Schwanzlurche *m***

- 20 der Kammmolch, ein Wassermolch
- 21 der Rückenkamm
- 22 der Feuersalamander, ein Salamander

### **23–26 Froschlurche *m***

- 23 die Erdkröte, eine Kröte (*nd.* Padde *f*, *obd.* Protz *m*)

### **24 der Laubfrosch**

- 25 die Schallblase
- 26 die Haftscheibe

### **27–41 Kriechtiere *n* (Reptilien *n*)**

- 27 die Zauneidechse
- 28 die Karettschildkröte
- 29 der Rückenschild

### **30–37 Echsen *f***

- 30 der Basilisk
- 31 der Wüstenwaran, ein Waran
- 32 der Grüne Leguan, ein Leguan

### **33 das Chamäleon, ein Wurmzüngler *m* (34 u. 35)**

- 34 der Klammerfuß
- 35 der Rollschwanz
- 36 der Mauergecko, ein Haftzeher *m*
- 37 die Blindschleiche, eine Schleiche

### **38–41 Schlangen *f***

**38** die Ringelnatter, eine Schwimmnatter (Wassernatter)

**39** die Mondflecken *m*

**40, 41 Vipern** *f* (Ottern *f*)

**40** die Kreuzotter (die Höllennatter), eine Giftschlange *f*

**41** die Aspiviper

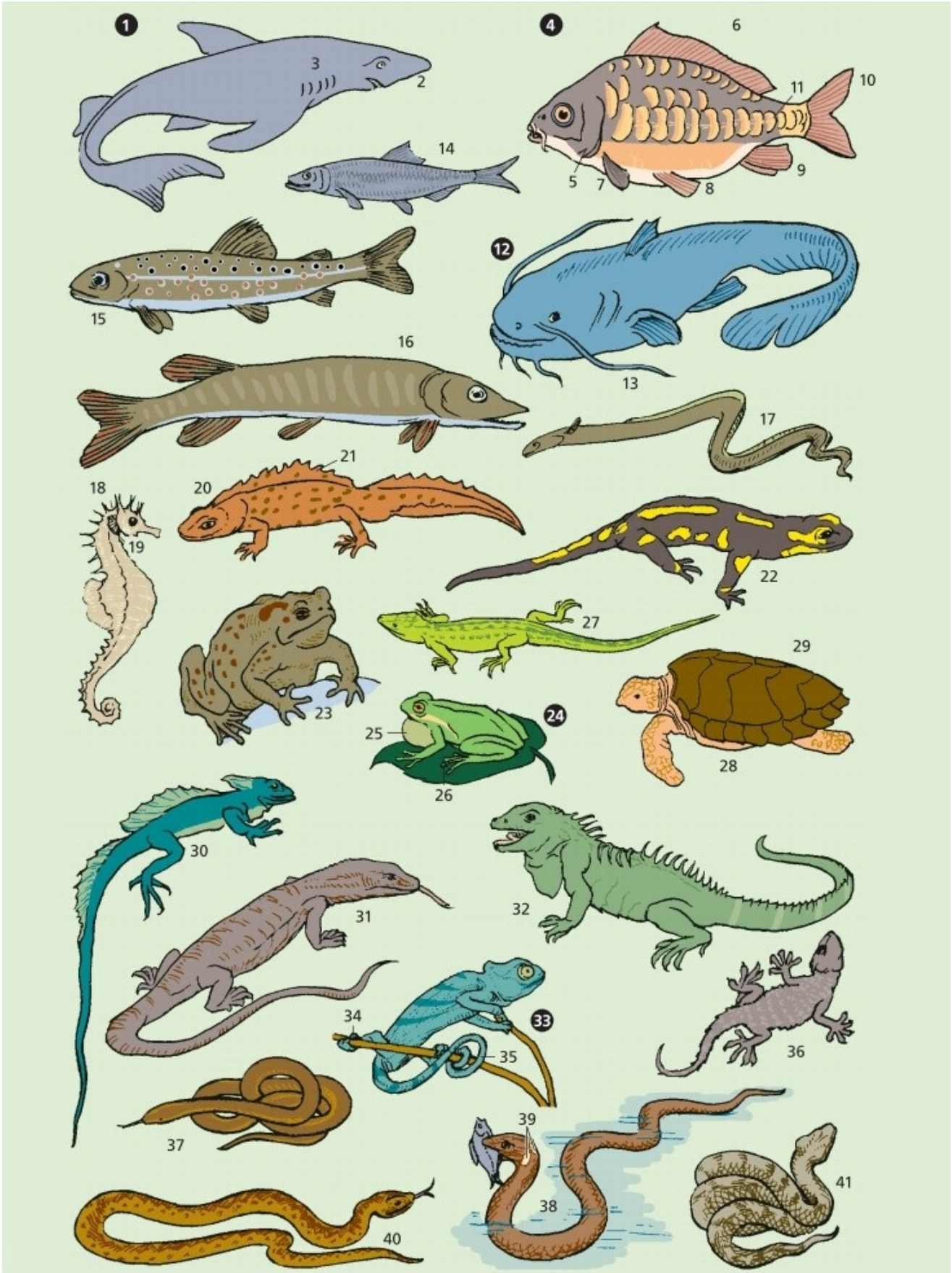

# Tiefseefauna

---

- 1 Gigantocypris agassizi (der Riesenmuschelkrebs)
- 2 Eurypharynx pelecanoides (der Pelikanaal)
- 3 Metacrinus (der Haarstern), eine Seelilie *f*, ein Stachelhäuter *m*
- 4 Lycoteuthis diadema (die Wunderlampe), ein Tintenfisch *m* [leuchtend]
- 5 Atolla, eine Tiefseemeduse *f*, ein Hohltier *n*
- 6 Melanocetes (der Anglerfisch), ein Armflosser *m* [leuchtend]
- 7 Lophocalyx philippensis, ein Glasschwamm *m*
- 8 Mopsea, eine Hornkralle *f* [Kolonie]
- 9 Hydrallmania, ein Hydroidpolyp *m*, ein Polyp *m*, ein Hohltier *n* [Kolonie]
- 10 Malacosteus indicus (der Drachenfisch), ein Großmaul *n* [leuchtend]
- 11 Brisinga endecacnemos, ein Schlangensterne *m*, ein Stachelhäuter *m* [nur gereizt leuchtend]
- 12 Pasiphaea, eine Garnele *f* ein Krebs *m*
- 13 Echiostoma, ein Großmaul *n*, ein Fisch *m* [leuchtend]
- 14 Umbellula encrinus, eine Seefeder *f*, ein Hohltier *n*, [Kolonie, leuchtend]
- 15 Polycheles, ein Krebs *m*
- 16 Lithodes, ein Krebs *m*, eine Steinkrabbe *f*
- 17 Archaster, ein Seestern *m*, ein Stachelhäuter *m*
- 18 Oneirophanta, eine Seegurke *f*, ein Stachelhäuter *m*
- 19 Palaeopneustes niasicus, ein Seeigel *m*, ein Stachelhäuter *m*
- 20 Chitonactis, eine Seeanemone *f*, ein Hohltier *n*



# Säugetiere I

---

- 1 Beuteltiere** *n* (2 u.3)
- 2** das nordamerikanische Opossum, eine Beutelratte *f*
- 3** das Rote Riesenkänguru, ein Känguru
- 4** das Schnabeltier, ein Kloakentier (der Eileger)
  
- 5 Insektenfresser** *m* (Kerbtierfresser) (6–9)
- 6** der Maulwurf
- 7** der Igel
- 8** der Stachel
- 9** die Hausspitzmaus, eine Spitzmaus *f*
- 10** das Neunbindengürteltier
- 11** die Ohrenfledermaus, eine Glattnase *f*, ein Flattertier *n* (eine Fledermaus)
- 12** das Steppenschuppentier, ein Schuppentier
- 13** das Zweizehenfaultier
  
- 14 Nagetiere** *n* (15–22)
- 15** das Meerschweinchen
- 16** das Stachelschwein
- 17** die Biberratte, eine Ratte
- 18** die Wüstenspringmaus
- 19** der Hamster
- 20** die Wühlmaus
- 21** das Murmeltier
- 22** das Eichhörnchen
- 23** der Afrikanische Elefant, ein Rüsseltier *n*
- 24** der Rüssel

- 25 der Stoßzahn
- 26 der Lamantin, eine Sirene *f*
- 27 der südafrikanische Klippschliefer, ein Schliefer (Klippdachs *m*)

**28 Unpaarhufer *m***

- 29 das Spitzmaulnashorn, ein Nashorn
- 30 der Flachlandtapir, ein Tapir
- 31 das Zebra

**32 Paarhufer *m* und Wiederkäuer *m* (33–35)**

- 33 das Lama
- 34 das Trampeltier (das zweihöckrige Kamel)
- 35 das *od.* der Guanako
- 36 das Nilpferd (das Große Flusspferd)



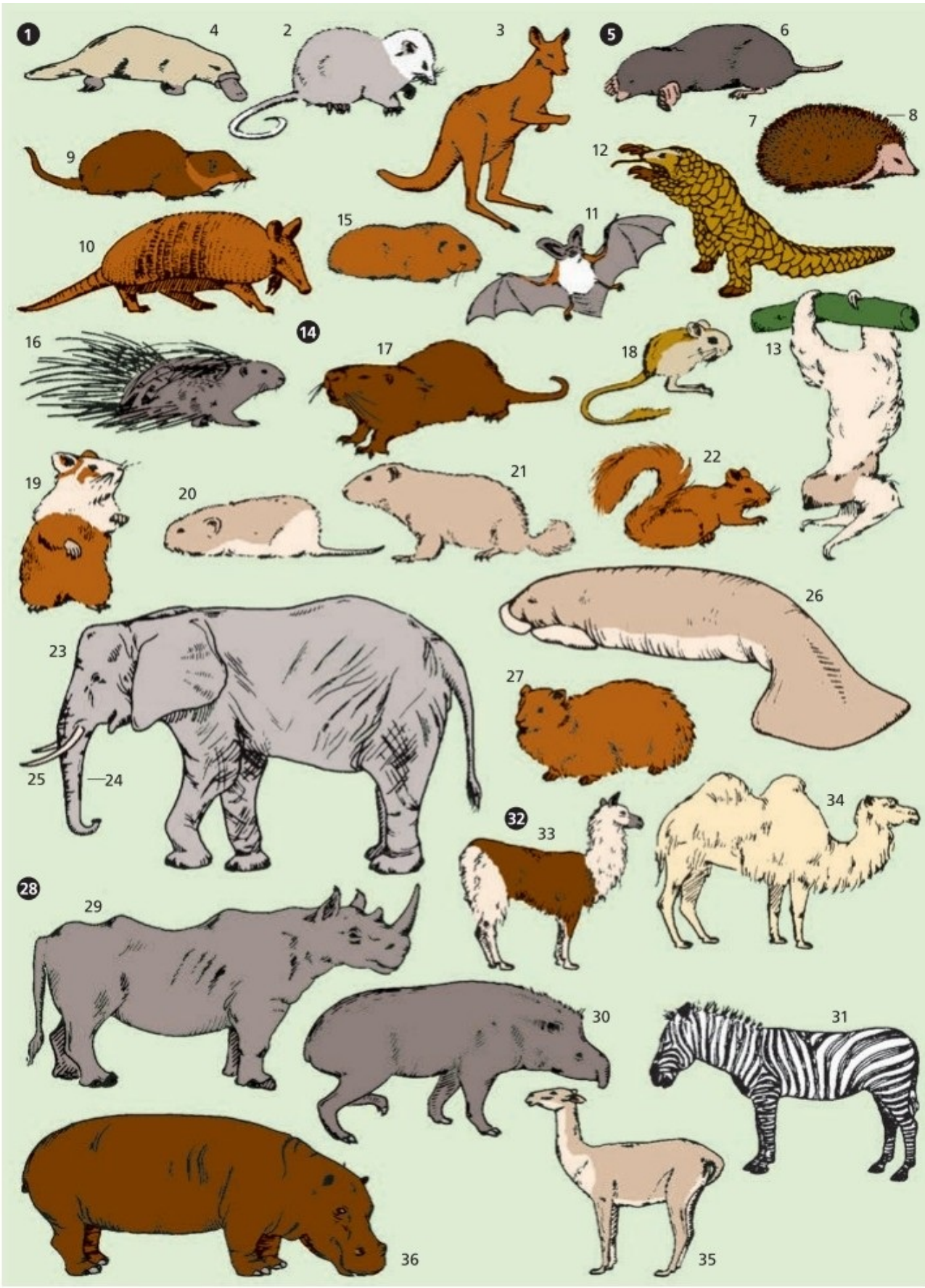

# Säugetiere II

---

## 1 Huftiere

2 der Elch

3 der Wapiti

4 die Gämse (die Gams)

5 die Giraffe

6 die Hirschziegenantilope, eine Antilope

7 das Mufflon

8 der Steinbock

9 der Hausbüffel

10 der Bison

11 der Moschusochse

## 12 Raubtiere *n* (13–27)

### 13 Hundartige *pl*

14 der Schabrackenschakal (Schakal)

15 der Rotfuchs

16 der Wolf

### 17 Marder *m*

18 der Steinmarder

19 der Zobel

20 das Wiesel

21 der Seeotter, ein Otter

### 22 Robben *f* (Flossenfüßer *m*)

- 23 der Seebär (die Bärenrobbe)
- 24 der Seehund
- 25 das Polarmeerwalross
- 26 das Barthaar
- 27 der Hauer

**28 Wale *m***

- 29 der Tümmler
- 30 der Gemeine Delfin
- 31 der Pottwal
- 32 das Atemloch
- 33 die Fettflosse
- 34 die Brustflosse
- 35 die Schwanzflosse

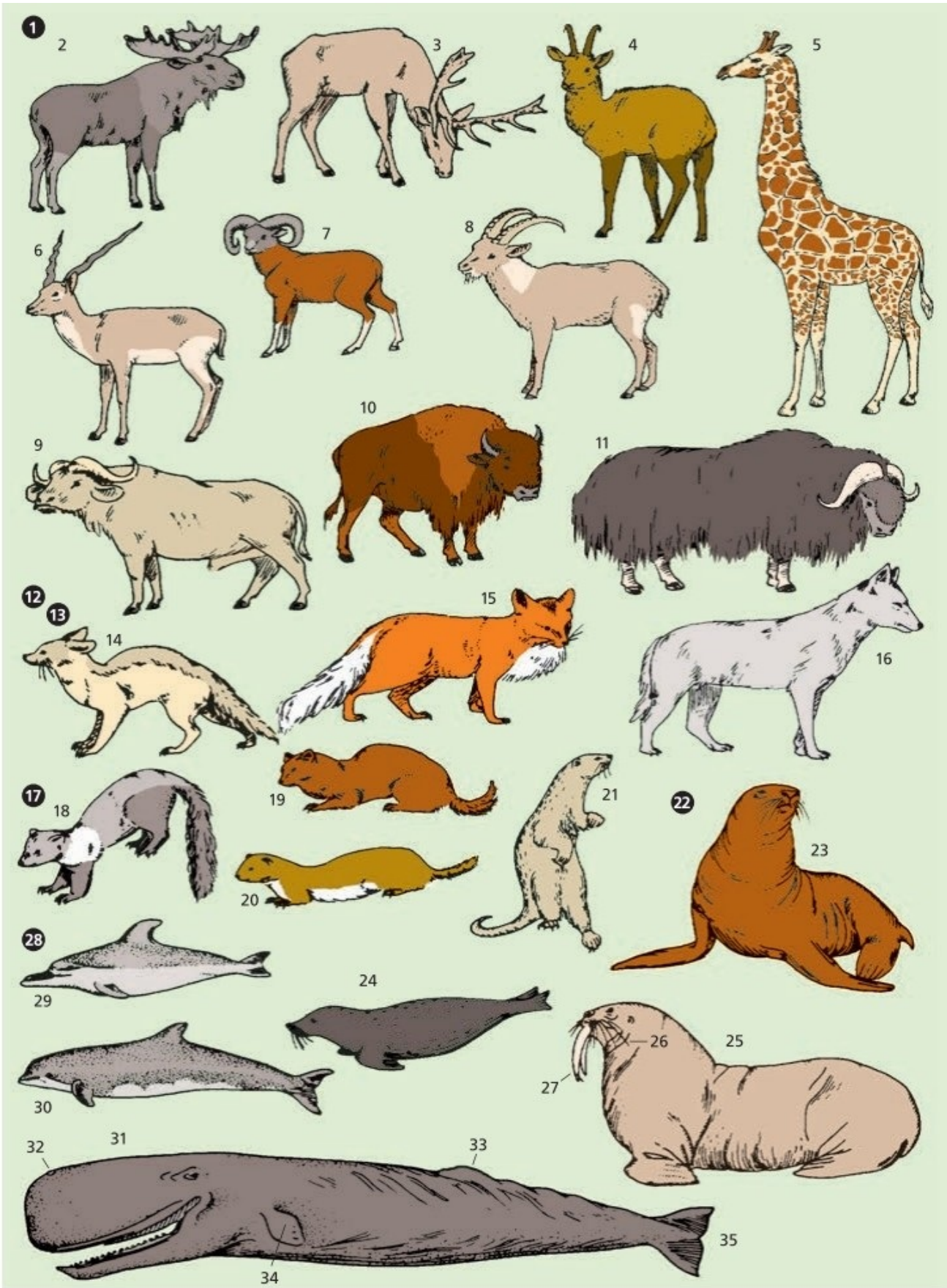

# Säugetiere III

---

- 1 Raubtiere** *n* (2–14)
  - 2 Katzen** *f* (3–9)
    - 3** der Löwe
    - 4** die Mähne (Löwenmähne)
    - 5** die Tatze
    - 6** der Tiger
    - 7** der Leopard
    - 8** der Gepard
    - 9** der Luchs
    - 10** die Streifenhyäne, eine Hyäne
  - 11 Bären** *m*
    - 12** der Waschbär
    - 13** der Braunbär
    - 14** der Eisbär
  - 15 Primaten** *m* (*früher*: Herrentiere *n*)
    - 16** der Rhesusaffe
    - 17** der Pavian
  - 18 Menschenaffen** *m*
    - 19** der Schimpanse
    - 20** der Orang-Utan
    - 21** der Gorilla

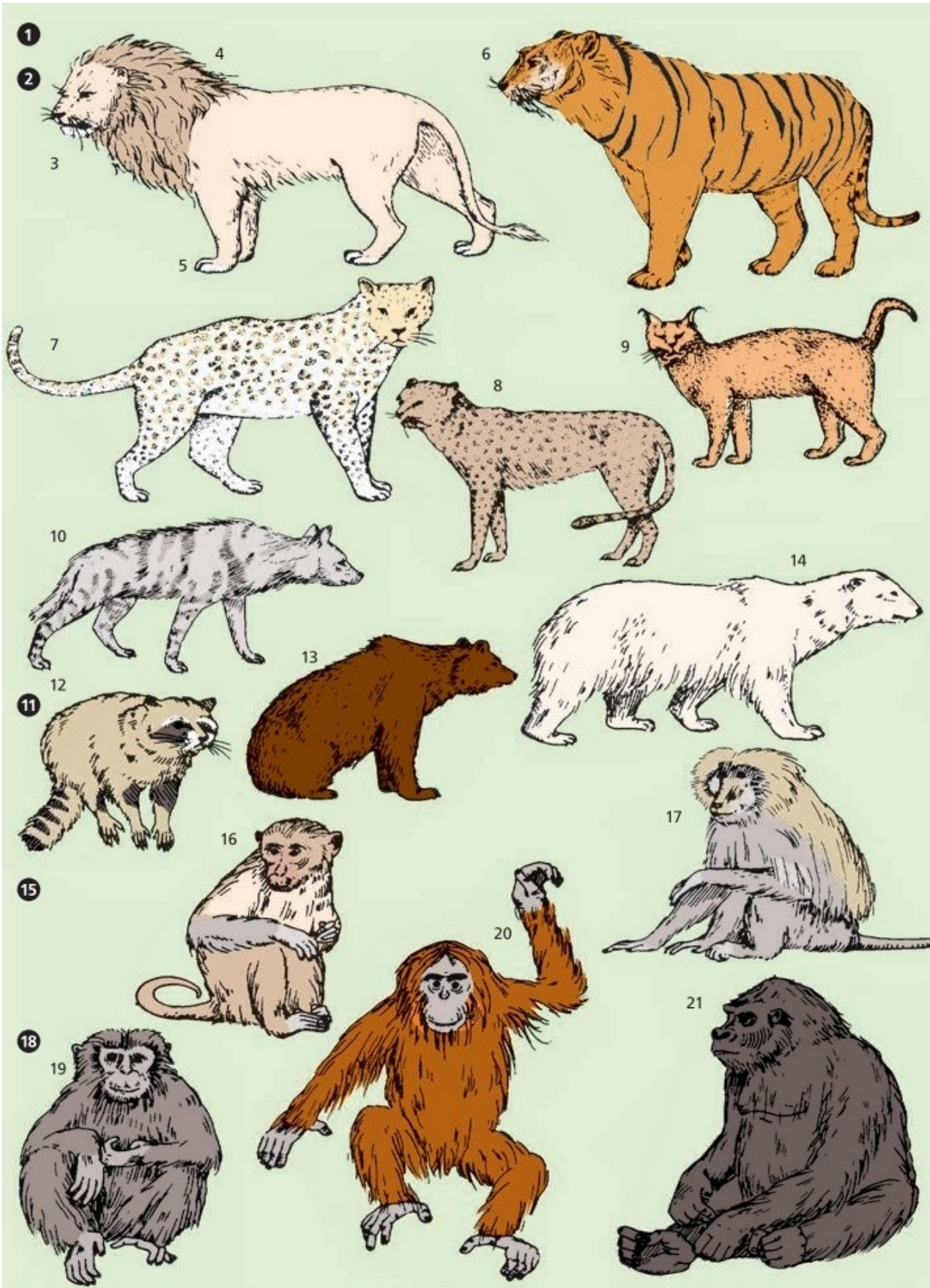

## Säugetiere IV (Hunde)

---



- 1 **die Englische Bulldogge** ein Hund *m*; *männl.* der Rüde, *weibl.* die Hündin (2–8)
- 2 der Behang (das Ohr), ein Rosenohr *n*
- 3 der Fang (die Schnauze)
- 4 die Nase
- 5 der Vorderlauf
- 6 die Vorderpfote
- 7 der Hinterlauf
- 8 die Hinterpfote
- 9 der Schnauzer

- 10 der Pudel; *ähnl. u. kleiner:* der Zwergpudel
- 11 der Chow-Chow
- 12 der Neufundländer
  
- 13 **der Boxer** (14–16)
- 14 der Widerrist (der Schulterblatthöcker)
- 15 die gestutzte (kupierte) Rute (der Hundeschwanz)
- 16 die Halsung (das Hundehalsband)
- 17 der Siberian Husky
- 18 der Bernhardiner
- 19 die Deutsche Dogge
- 20 der Deutsche Schäferhund (Wolfshund)
- 21 die Lefzen *f*
- 22 der Mischlingshund (*kurz:* Mischling, *scherzh.:* die Promenadenmischung)





**23–26 Spürhunde** *m*

**23** der Cockerspaniel

**24** der Irish Setter (der Englische Vorstehhund)

**25** der Pointer

**26** der Deutsche Vorstehhund

**27–29 Jagdhunde** *m*

**27** der Kurzhaardackel (der Dachshund, der Teckel), ein Erdhund *m*

**28** der Afghanische Windhund

**29** der Greyhound

**30, 31 Terrier** *m*

**30** der Welsh Terrier

**31** der Scottish Terrier

**32–34 Zwerghunde** *m*

**32** der Chihuahua

**33** der Mops

**34** der Pekinese

**35, 36 Kampfhunde** *m*

**35** der Bullterrier

**36** der Mastino Napoletano

**37** der Dobermann

# Allgemeine Botanik

---

## **1 der Baum**

2 der Baumstamm (Stamm)

3 die Baumkrone

4 der Wipfel

5 der Ast

6 der Zweig

## **7 der Baumstamm [Querschnitt]**

8 die Rinde (die Borke)

9 der Bast

10 das Kambium (der Kambiumring)

11 die Markstrahlen *m*

12 das Splintholz

13 das Kernholz

14 das Mark

## **15 die Pflanze**

## **16 die Wurzel**

17 die Hauptwurzel

18 die Nebenwurzel (Seitenwurzel)

19 das Wurzelhaar

## **20 der Spross**

21 das Blatt

22 der Stängel

- 23 der Seitenspross
- 24 die Endknospe
- 25 die Blüte
- 26 die Blütenknospe
- 27 die Blattachsel mit der Achselknospe *f*

## 28 **das Blatt**

- 29 der Blattstiel (Stiel)
- 30 die Blattspreite (Spreite)
- 31 die Blattaderung
- 32 die Blattrippe

## 33 **Blattformen** *f*

- 34 linealisch
- 35 lanzettlich
- 36 rund
- 37 nadelförmig
- 38 herzförmig
- 39 eiförmig
- 40 pfeilförmig
- 41 nierenförmig

## 42 **geteilte Blätter** *n*

- 43 gefingert
- 44 fiederteilig
- 45 paarig gefiedert
- 46 unpaarig gefiedert

## 47 **Blattrandformen** *f*

- 48 ganzrandig
- 49 gesägt

- 50 doppelt gesägt
- 51 gekerbt
- 52 gezähnt
- 53 ausgebuchtet
- 54 gewimpert
- 55 die Wimper

**56 die Blüte**

- 57 der Blütenstiel
- 58 der Blütenboden
- 59 der Fruchtknoten
- 60 der Griffel
- 61 die Narbe
- 62 das Staubblatt
- 63 das Kelchblatt
- 64 das Kronblatt

**65 Fruchtknoten** *m* [Schnitt]

- 66 die Fruchtknotenwand
- 67 die Fruchtknotenhöhle
- 68 die Samenanlage
- 69 der Embryosack
- 70 der Pollen (der Blütenstaub)
- 71 der Pollenschlauch

**72 Blütenstände** *m*

- 73 die Ähre
- 74 die geschlossene Traube
- 75 die Rispe
- 76 die Trugdolde
- 77 der Kolben
- 78 die Dolde

- 79 das Köpfchen
- 80 das Körbchen
- 81 der Blütenkrug
- 82 die Schraubel
- 83 der Wickel

#### 84 **Wurzeln** *f*

- 85 die Adventivwurzeln *f*
- 86 die Speicherwurzel
- 87 die Kletterwurzeln *f*
- 88 die Wurzeldornen *m*
- 89 die Atemwurzeln *f*

#### 90 **der Grashalm**

- 91 die Blattscheide
- 92 das Blatthäutchen
- 93 die Blattspreite

#### 94 **der Keimling**

- 95 das Keimblatt
- 96 die Keimwurzel
- 97 die Keimsprossachse
- 98 die Blattknospe

#### 99 **Früchte** *f*

- 100 **Öffnungsfrüchte** *f*
- 101 die Balgfrucht
- 102 die Hülse
- 103 die Schote
- 104 die Spaltkapsel

**105** die Deckelkapsel

**106** die Porenkapsel

**107** **Schließfrüchte** *f*

**108** die Beere

**109** die Nuss

**110** die Steinfrucht (Kirsche *f*)

**111** die Sammelnussfrucht (Hagebutte *f*)

**112** die Sammelsteinfrucht (Himbeere *f*)

**113** die Sammelbalgfrucht (Apfel *m*)

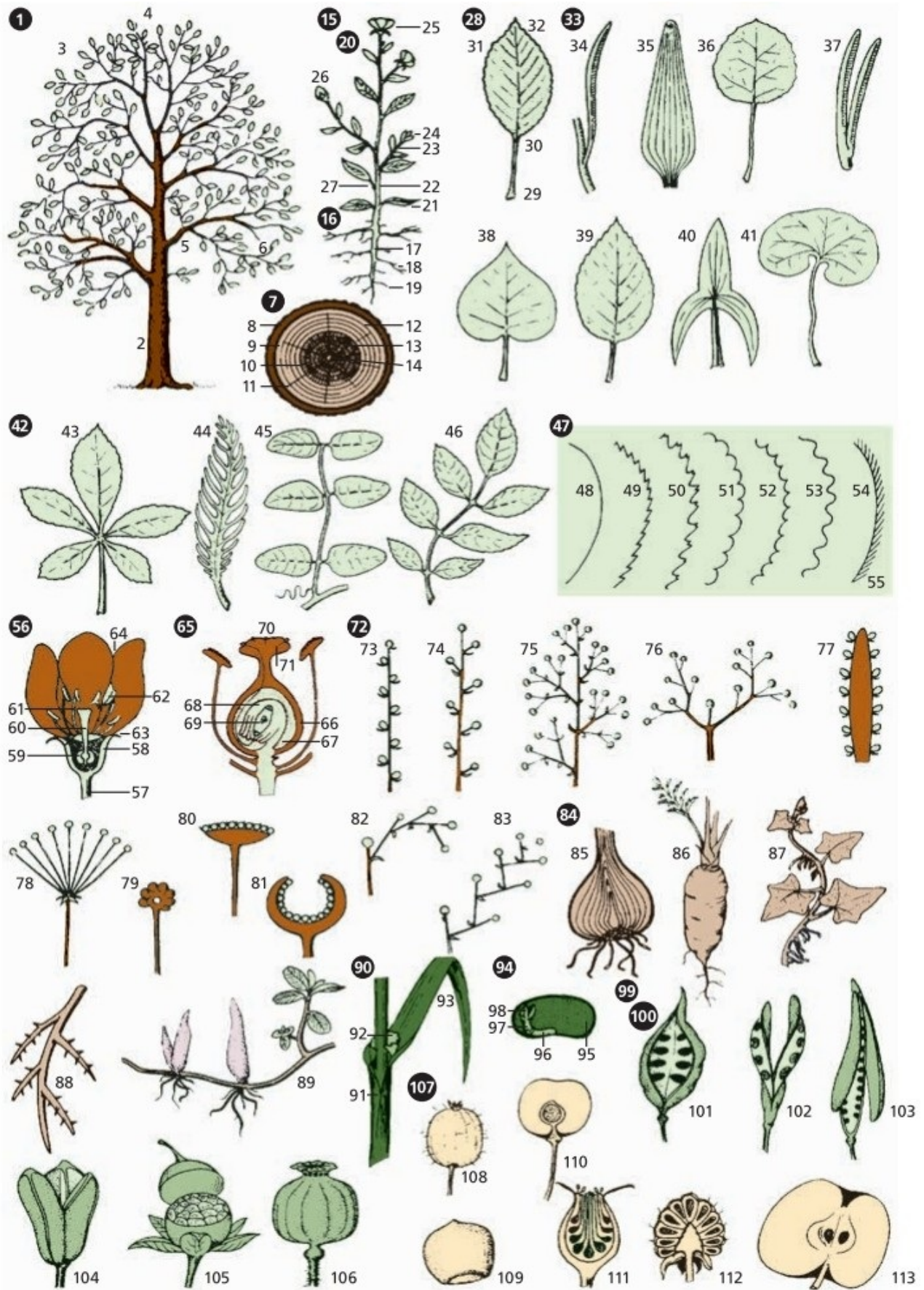

# Laubhölzer

---

## 1 die Eiche

- 2 der Blütenzweig
- 3 der Fruchtzweig
- 4 die Frucht (die Eichel)
- 5 der Becher (die Cupula)
- 6 die weibliche Blüte
- 7 die Braktee
- 8 der männliche Blütenstand

## 9 die Birke

- 10 der Zweig mit Kätzchen  $n$ , ein Blütenzweig  $m$
- 11 der Fruchtzweig
- 12 die Fruchtschuppe
- 13 die weibliche Blüte
- 14 die männliche Blüte

## 15 die Pappel

- 16 der Blütenzweig
- 17 die Blüte
- 18 der Fruchtzweig
- 19 die Frucht
- 20 der Samen
- 21 das Blatt der Zitterpappel  $f$  (Espe  $f$ )
- 22 der Fruchtstand
- 23 das Blatt der Silberpappel  $f$



**24 die Salweide**

- 25 der Zweig mit den Blütenknospen *f*
- 26 das Blütenkätzchen mit Einzelblüte *f*
- 27 der Blatzweig
- 28 die Frucht
- 29 der Blatzweig der Korbweide *f*

**30 die Erle**

- 31 der Fruchtweig
- 32 der Blütenzweig mit vorjährigem Zapfen *f*

**33 die Buche**

- 34 der Blütenzweig
- 35 die Blüte
- 36 der Fruchtweig
- 37 die Ecker (die Buchenfrucht)

**38 die Esche**

- 39 der Blütenzweig
- 40 die Blüte
- 41 der Fruchtweig

**42 die Eberesche**

- 43 der Blütenstand
- 44 der Fruchtstand
- 45 die Frucht [Längsschnitt]

**46 die Linde**

- 47 der Fruchtweig
- 48 der Blütenstand

**49 die Ulme** (die Rüster)

**50** der Fruchtweig

**51** der Blütenweig

**52** die Blüte

**53 der Ahorn**

**54** der Blütenweig

**55** die Blüte

**56** der Fruchtweig

**57** der Ahornsamen mit Flügel *m*

**58 die Rosskastanie**

**59** der Zweig mit jungen Früchten *f*

**60** die Kastanie (der Kastaniensamen)

**61** die reife Frucht

**62** die Blüte [Längsschnitt]

**63 die Hainbuche** (Weißbuche)

**64** der Fruchtweig

**65** der Samen

**66** der Blütenweig

**67 die Platane**

**68** das Blatt

**69** der Fruchtstand und die Frucht

**70 die Robinie**

**71** der Blütenweig

**72** Teil *m* des Fruchtstandes *m*

**73** der Blattansatz mit Nebenblättern *n*



# Nadelhölzer

---

- 1 **die Edeltanne** (Weißtanne)
- 2 der Tannenzapfen, ein Fruchtzapfen
- 3 die Zapfenachse
- 4 der weibliche Blütenzapfen
- 5 die Deckschuppe
- 6 der männliche Blütenzweig
- 7 das Staubblatt
- 8 die Zapfenschuppe
- 9 der Samen mit Flügel *m*
- 10 der Samen [Längsschnitt]
- 11 die Tannennadel (Nadel)
  
- 12 **die Fichte**
- 13 der Fichtenzapfen
- 14 die Zapfenschuppe
- 15 der Samen
- 16 der weibliche Blütenzapfen
- 17 der männliche Blütenstand
- 18 das Staubblatt
- 19 die Fichtennadel
  
- 20 **die Kiefer** (die Gewöhnliche Kiefer, die Föhre)
- 21 die Zwergkiefer
- 22 der weibliche Blütenzapfen
- 23 der zweinadlige Kurztrieb
- 24 die männlichen Blütenstände *m*
- 25 der Jahrestrieb

- 26 der Kiefernzapfen
- 27 die Zapfenschuppe
- 28 der Samen
- 29 der Fruchtzapfen der Zirbelkiefer *f*
- 30 der Fruchtzapfen der Weymouthskiefer *f* (Weimutskiefer)
- 31 der Kurztrieb [Querschnitt]

## 32 die Lärche

- 33 der Blütenzweig
- 34 die Schuppe des weiblichen Blütenzapfens *m*
- 35 der Staubbeutel
- 36 der Zweig mit Lärchenzapfen *m* (Fruchtzapfen)
- 37 der Samen
- 38 die Zapfenschuppe

## 39 der Lebensbaum

- 40 der Fruchtzweig
- 41 der Fruchtzapfen
- 42 die Schuppe
- 43 der Zweig mit männlichen und weiblichen Blüten *f*
- 44 der männliche Spross
- 45 die Schuppe mit Pollensäcken *m*
- 46 der weibliche Spross

## 47 der Wacholder

- 48 der weibliche Spross [Längsschnitt]
- 49 der männliche Spross
- 50 die Schuppe mit Pollensäcken *m*
- 51 der Fruchtzweig
- 52 die Wacholderbeere (Krammetsbeere)
- 53 die Frucht [Querschnitt]
- 54 der Samen

**55 die Pinie**

**56** der männliche Spross

**57** der Fruchtzapfen mit Samen *m* [Längsschnitt]

**58 die Zypresse**

**59** der Fruchtweig

**60** der Samen

**61 die Eibe**

**62** der männliche Blüten spross und der weibliche Blütenzapfen

**63** der Fruchtweig

**64** die Frucht

**65 die Zeder**

**66** der Fruchtweig und der weibliche Blütenzapfen

**67** die Fruchtschuppe

**68** der männliche Blüten spross und der weibliche Blütenzapfen

**69 der Mammutbaum**

**70** der Fruchtweig

**71** der Samen



# Ziersträucher und Zierbäume I

---

- 1 die Forsythie
- 2 der Fruchtknoten und das Staubblatt
- 3 das Blatt
- 4 der gelb blühende Jasmin
- 5 die Blüte [Längsschnitt] mit Griffel  $m$ , Fruchtknoten  $m$  und Staubblättern  $n$
- 6 der Gemeine Liguster
- 7 die Blüte
- 8 der Fruchtstand
- 9 der Wohlriechende Pfeifenstrauch
- 10 der Gemeine Schneeball
- 11 die Blüte
- 12 die Früchte  $f$
- 13 der Oleander
- 14 die Blüte [Längsschnitt]
- 15 die Rote Magnolie
- 16 das Blatt
- 17 die Japanische Quitte
- 18 die Frucht
- 19 der Gemeine Buchsbaum
- 20 die weibliche Blüte
- 21 die männliche Blüte
- 22 die Frucht [Längsschnitt]
- 23 die Weigelie
- 24 die Palmilie [Teil des Blütenstands]
- 25 das Blatt
- 26 die Hundsrose
- 27 die Frucht



- 28** die Kerrie
- 29** die Frucht
- 30** die Rotästige Kornelkirsche
- 31** die Blüte
- 32** die Frucht (die Kornelkirsche, die Kornelle)
- 33** der Echte Gagel



## Ziersträucher und Zierbäume II

---

- 1 der Gemeine Tulpenbaum
- 2 die Fruchtblätter *n*
- 3 das Staubblatt
- 4 die Frucht
- 5 der Ysop
- 6 die Blüte [von vorn]
- 7 die Blüte
- 8 der Kelch mit Frucht *f*
- 9 der Gemeine Hülsstrauch (die Stechpalme)
- 10 die Zwitterblüte
- 11 die männliche Blüte
- 12 die Frucht mit bloßgelegten Steinen *m*
- 13 das Echte Geißblatt (Jelängerjelieber *m od. n*)
- 14 die Blütenknospen *f*
- 15 die Blüte [aufgeschnitten]
- 16 die Gemeine Jungfernrebe (der wilde Wein)
- 17 die geöffnete Blüte
- 18 der Fruchtstand
- 19 die Frucht [Längsschnitt]
- 20 der Echte Besenginster
- 21 die Blüte nach Entfernung *f* der Blumenblätter *n*
- 22 die unreife Hülse
- 23 der Spierstrauch (die Spiräe)
- 24 die Blüte [Längsschnitt]
- 25 die Frucht
- 26 das Fruchtblatt
- 27 die Schlehe (der Schwarzdorn, Schlehdorn)
- 28 die Blätter *n*

- 29** die Früchte *f*
- 30** der Eingriffelige Weißdorn
- 31** die Frucht
- 32** der Goldregen
- 33** die Blütentraube
- 34** die Früchte *f*
- 35** der Schwarze Holunder (der Holunderbusch, Holderbusch, Holder, Holler)
- 36** die Holunderblüten *f*(Holderblüten, Hollerblüten), Blütentrugdolden *f*
- 37** die Holunderbeeren *f*(Holderbeeren, Hollerbeeren)



# Wiesenblumen und Blumen am Wegrand I

---

- 1 der Rundblättrige Steinbrech
- 2 das Blatt
- 3 die Blüte
- 4 die Frucht
- 5 die Gemeine Kuhschelle
- 6 die Blüte [Längsschnitt]
- 7 die Frucht
- 8 der Scharfe Hahnenfuß (die Butterblume)
- 9 das Grundblatt
- 10 die Frucht
- 11 das Wiesenschaumkraut
- 12 das grundständige Blatt
- 13 die Frucht
- 14 die Glockenblume
- 15 das Grundblatt
- 16 die Blüte [Längsschnitt]
- 17 die Frucht
- 18 der Gundermann (die Efeublättrige Gundelrebe)
- 19 die Blüte [Längsschnitt]
- 20 die Blüte [von vorn]
- 21 der Scharfe Mauerpfeffer
- 22 das *od.* der Ehrenpreis
- 23 die Blüte
- 24 die Frucht
- 25 der Samen
- 26 das Pfennigkraut
- 27 die aufgesprungene Fruchtkapsel
- 28 der Samen

- 29 die Taubenskabiose
- 30 das Grundblatt
- 31 die Strahlblüte
- 32 die Scheibenblüte
- 33 der Hüllkelch mit Kelchborsten *f*
- 34 der Fruchtknoten mit Kelch *m*
- 35 die Frucht
- 36 das Scharbockskraut
- 37 die Frucht
- 38 die Blattachsel mit Brutknollen *m*
- 39 das Einjährige Rispengras
- 40 die Blüte
- 41 das Ährchen [von der Seite]
- 42 das Ährchen [von vorn]
- 43 die Karyopse (Nussfrucht *f*)
- 44 der Grasbüschel
- 45 der Gemeine Beinwell (die Schwarzwurz)
- 46 die Blüte [Längsschnitt]
- 47 die Frucht





## Wiesenblumen und Blumen am Wegrand II

---

- 1 das Gänseblümchen (das Maßliebchen)
- 2 die Blüte
- 3 die Frucht
- 4 die Margerite (die Wucherblume)
- 5 die Blüte
- 6 die Frucht
- 7 die Sterndolde
- 8 die Schlüsselblume (die Primel, das Himmelsschlüsselchen)
- 9 die Königskerze (die Wollblume, das Wollkraut)
- 10 der Wiesenknöterich (Knöterich)
- 11 die Blüte
- 12 die Wiesenflockenblume
- 13 die Wegmalve (Malve)
- 14 die Frucht
- 15 die Schafgarbe
- 16 die Braunelle
- 17 der Hornklee
- 18 der Ackerschachtelhalm [ein Spross]
- 19 die Blüte
- 20 die Pechnelke
- 21 die Kuckuckslichtnelke
- 22 die Osterluzei
- 23 die Blüte
- 24 der Storchschnabel
- 25 die Wegwarte (die Zichorie)
- 26 das Nickende Leinkraut
- 27 der Frauenschuh, eine Orchidee *f*
- 28 das Knabenkraut, eine Orchidee *f*



# Gartenblumen

---

- 1 das Schneeglöckchen (Märzglöckchen, das Märzblümchen, die Märzblume)
- 2 das Gartenstiefmütterchen (das Pensee, das Gedenkemein), ein Stiefmütterchen
- 3 die Trompetennarzisse, eine Narzisse
- 4 die Weiße Narzisse (Dichternarzisse, die Sternblume, Studentenblume); *ähnl.* die Tazette
- 5 das Tränende Herz (Flammende Herz, Hängende Herz, Frauenherz, Jungfernherz, die Herzblume), ein Erdrauchgewächs *n*
- 6 die Bartnelke (Büschelnelke, Fleischnelke, Studentennelke), eine Nelke (das Näglein, *österr.* die Nagerl)
- 7 die Gartennelke
- 8 die Wasserschwertlilie (Gelbe Schwertlilie, Wasserlilie, Schilfilie, die Drachenwurz, Tropfwurz, die Schwertblume, der Wasserschwertel), eine Schwertlilie (die Iris)
- 9 die Tuberose (Nachthyazinthe)
- 10 die Gemeine Akelei (Aglei, die Glockenblume, die Goldwurz, der Elfenschuh)
- 11 die Gladiole (die Siegwurz, der Schwertel, *österr.* das Schwertel)
- 12 die Weiße Lilie, eine Lilie
- 13 der Gartenrittersporn, ein Hahnenfußgewächs *n*
- 14 der Staudenphlox, ein Phlox *m*
  
- 15 **die Edelrose** (Chinesische Rose) (16–18)
- 16 die Rosenknospe
- 17 die gefüllte Rose
- 18 der Rosendorn, ein Stachel *m*
- 19 die Kokardenblume (die Gaillardie)

- 20** die Tagetes (die Samtblume, Studentenblume, Totenblume, Tuneserblume, die Afrikane)
- 21** der Gartenfuchsschwanz (der Katzenschwanz, das Tausendschön), ein Fuchsschwanz (Amarant *m*)
- 22** die Zinnie
- 23** die Pompondahlie, eine Dahlie (die Georgine)

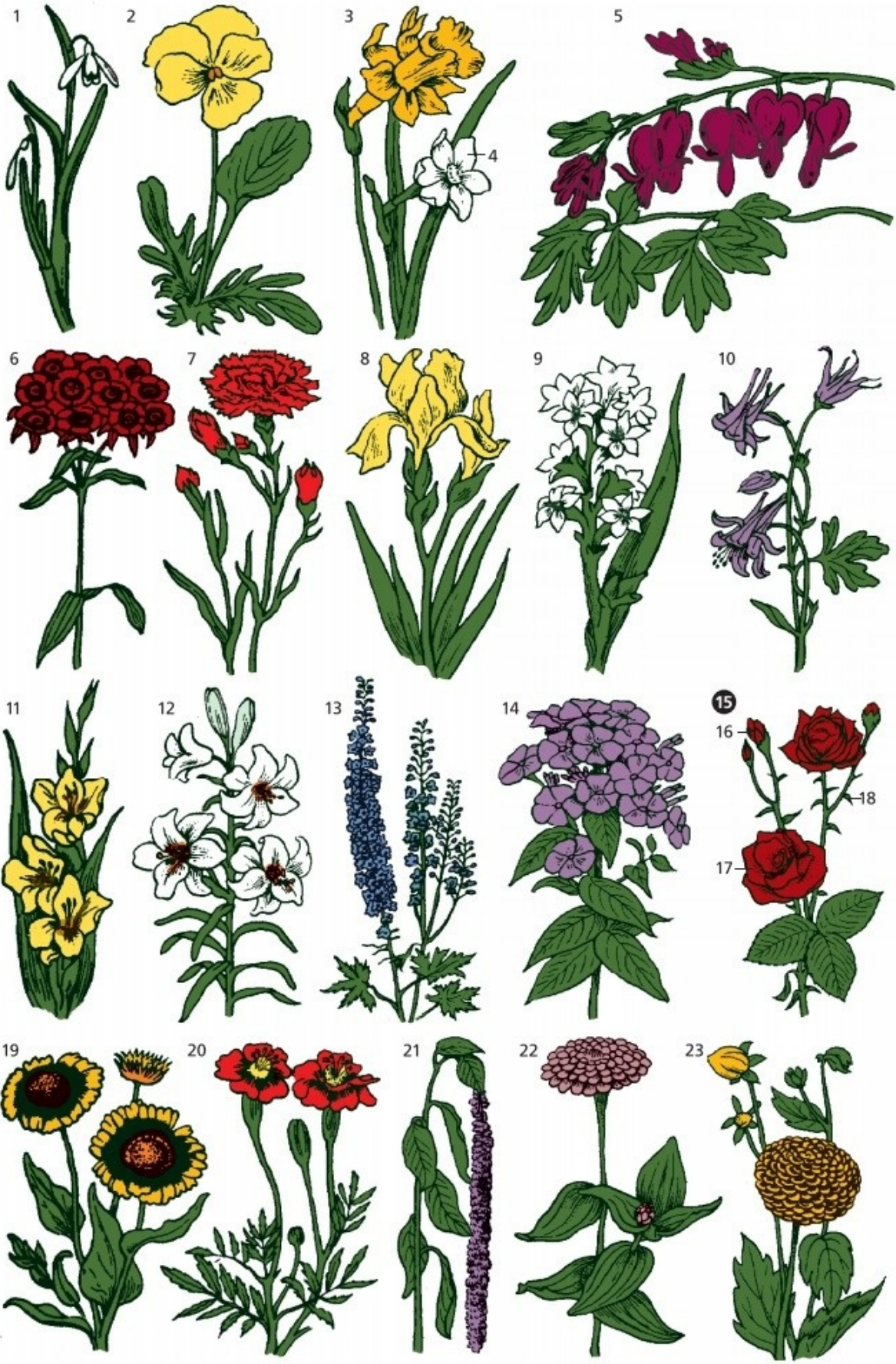

# Ziergarten



- 1 **der Ziergarten** (Blumengarten)
- 2 die Pergola
- 3 der Liegestuhl (die Gartenliege)
- 4 der Rasenbesen (Laubbesen, Fächerbesen)
- 5 der Rasenrechen
- 6 der wilde Wein, eine Kletterpflanze *f*
- 7 der Steingarten
- 8 die Steingartenpflanzen *f* Arten: der Mauerpfeffer, die Hauswurz, die Silberwurz, das Blaukissen
- 9 das Pampasgras

- 10 die Gartenhecke
- 11 die Blaufichte
- 12 die Hortensien *f*
- 13 die Eiche
- 14 die Birke
- 15 der Gartenweg
- 16 die Wegefassung
- 17 der Gartenteich
- 18 die Steinplatte
- 19 die Seerose
- 20 das Bambusgras
- 21 die Knollenbegonien *f*
- 22 die Dahlien *f*
- 23 die Gießkanne
- 24 die Edellupine
- 25 die Margeriten *f*
- 26 die Hochstammrose
- 27 die Gartengerbera
- 28 die Iris
- 29 die Gladiolen *f*
- 30 die Chrysanthemen *f* (die Goldblumen *f*)
- 31 der Klatschmohn
- 32 der Goldlack
- 33 die Ringelblume
- 34 das Löwenmäulchen
- 35 der Rasen
- 36 der Löwenzahn
- 37 die Sonnenblume

# Zimmerpflanzen

---



- 1 die Pelargonie (der Storchnabel), ein Geraniengewächs *n*
- 2 die Passionsblume (die Passiflora), eine Kletterpflanze *f*
- 3 die Fuchsie (die Fuchsia), ein Nachtkerzengewächs *n*
- 4 die Kapuzinerkresse (Blumenkresse, das Tropaeolum)
- 5 das Alpenveilchen (das Zyclamen), ein Primelgewächs *n*
- 6 die Petunie, ein Nachtschattengewächs *n*
- 7 die Gloxinie (die Sinningia), ein Gesneriengewächs *n*
- 8 die Klivie (die Clivia), ein Amaryllisgewächs *n* (Narzissengewächs)
- 9 die Zimmerlinde (die Sparmannia), ein Lindengewächs *n*



- 10** die Begonie (die Begonia, das Schiefblatt)
- 11** die Myrte (Brautmyrte, der Myrtus)
- 12** die Azalee (die Azalea), ein Heidekrautgewächs *n*
- 13** die Aloe, ein Liliengewächs *n*
- 14** der Igelkaktus (Kugelkaktus, Echinokaktus, Echinocactus)
- 15** der Ordenskaktus (die Stapelia, eine Aasblume *f*, Aasfliegenblume, Ekelblume), ein Seidenpflanzengewächs *n*
- 16** die Zimmertanne (Schmucktanne, eine Araukarie *f*)
- 17** das Zypergras (der *Cyperus alternifolius*), ein Ried- oder Sauergras

# Wildkräuter

---

- 1 die Kornblume (Kreuzblume, Hungerblume, die Zyane, die Tremse), eine Flockenblume
- 2 **der Klatschmohn** (Klappermohn, *österr.* Feldmohn, die Feuerblume, *schweiz.* Kornrose), ein Mohn (3–5)
- 3 die Knospe
- 4 die Mohnblüte
- 5 die Samenkapsel (Mohnkapsel) mit den Mohnsamen *m*
- 6 die Gemeine Kornrade (die Kornnelke, die Roggenrose)
- 7 die Wucherblume (das Chrysanthemum)
- 8 die Feldkamille (die Echte Kamille, Ackerkamille, die Wilde Kamille, Hundskamille)
- 9 **das Gemeine Hirtentäschel** (das Täschelkraut, Hirtentäschelkraut, die Gänsekresse) (10 u. 11)
- 10 die Blüte
- 11 die Frucht (das Schötchen) in Täschchenform *f*
- 12 das Gemeine Kreuzkraut (Greiskraut, der Beinbrech)
- 13 **der Löwenzahn** (die Kuhblume, Kettenblume, die Augenwurz, das Milchkraut, der Kuhlattich, Hundslattich, *ugs.* die Pustebblume) (14 u. 15)
- 14 das Blütenköpfchen
- 15 der Fruchtstand
- 16 die Wegrauke, eine Rauke (Ruke)
- 17 das Steinkraut (die Steinkresse)

- 18 der Ackersenf** (der Wilde Senf, der Falsche Hederich)  
**19** die Blüte  
**20** die Frucht (die Schote)
- 21 der Hederich** (der Echte Hederich, der Ackerrettich) (22 u. 23)  
**22** die Blüte  
**23** die Frucht (die Schote)  
**24** die Gemeine Melde  
**25** der Gänsefuß  
**26** die Ackerwinde (die Drehwurz), eine Winde *f*  
**27** der Ackergauchheil (der Rote Gauchheil, der Augentrost, die Rote Hühnermyrte, die Rote Miere)  
**28** die Mäusegerste (Taubgerste, Mauergerste)  
**29** der Flughafer (Windhafer, Wildhafer)  
**30** die Gemeine Quecke (die Zwecke, das Zweckgras, Spitzgras, der Dort, das Pädergras); *ähnl* die Hundsquecke, die Binsenquecke (der Strandweizen)  
**31** das Kleinblütige Knopfkraut (Franzosenkraut, Hexenkraut, das Goldknöpfchen)  
**32** die Ackerdistel (Ackerkratzdistel, Felddistel, Haferdistel, Brachdistel), eine Distel  
**33** die Große Brennnessel, eine Nessel



# Wald-, Moor- und Heidepflanzen

---

- 1 das Buschwindröschen (die Anemone, *Schweiz.* das Schneeglöggli)
- 2 das Maiglöckchen (die Maiblume, *schweiz.* das Maierisli, Knopfgras, Krallegras)
- 3 das Katzenpfötchen (das Himmelfahrtsblümchen); *ähnl.:* die Sandstrohblume
- 4 der Türkenbund
- 5 der Waldgeißbart
- 6 der Bär[en]lauch (*österr.* der Faltigron, Faltrian, Feltrian)
- 7 das Lungenkraut
- 8 der Lerchensporn
- 9 die Große Fetthenne (der Schmerwurz, der Donnerbart, *Schweiz.* der Schuhputzer)
- 10 der Seidelbast
- 11 das Große Springkraut (das Rührmichnichtan)
- 12 der Keulige Bärlapp
- 13 das Fettkraut, eine Insekten fressende Pflanze *f*
- 14 der Sonnentau; *ähnl.:* die Venusfliegenfalle
- 15 die Bärentraube
- 16 der Tüpfelfarn, ein Farnkraut *n* (Farn); *ähnl.:* der Wurmfarne, Adlerfarn, Königsfarn
- 17 das Goldene Frauenhaar, ein Moos *n*
- 18 das Wollgras
- 19 das Heidekraut (die Erika); *ähnl.:* die Glockenheide (Sumpfheide, Moorheide)
- 20 das Heideröschen (Sonnenröschen)
- 21 der Sumpfporst
- 22 der Kalmus
- 23 die Heidelbeere (Schwarzbeere, Blaubeere); *ähnl.:* die Preiselbeere,

Moorbeere, Krähenbeere (Rauschbeere)



# Alpen-, Wasser- und Sumpfpflanzen

---

- 1 Alpenpflanzen** *f*
- 2 die Alpenrose (der Almrausch)
- 3 der Blütenzweig
- 4 das Alpenglöckchen
- 5 die ausgebreitete Blütenkrone
- 6 die Samenkapsel mit dem Griffel *m*
- 7 die Edelraute
- 8 der Blütenstand
- 9 die Aurikel
- 10 das Edelweiß
- 11 die Blütenformen *f*
- 12 die Frucht mit dem Haarkelch *m*
- 13 der Teilblütenkorb
- 14 der Stängellose Enzian
  
- 15 Wasser- und Sumpfpflanzen** *f*
- 16 die Seerose
- 17 das Blatt
- 18 die Blüte
- 19 die Victoria regia (die Riesenseerose)
- 20 das Blatt
- 21 die Blattunterseite
- 22 die Blüte
- 23 das Schilfrohr (der Rohrkolben)
- 24 der männliche Teil des Kolbens *m*
- 25 die männliche Blüte
- 26 der weibliche Teil



- 27 die weibliche Blüte
- 28 das Vergissmeinnicht
- 29 der blühende Zweig
- 30 die Blüte [Schnitt]
- 31 der Froschbiss
- 32 die Brunnenkresse
- 33 der Stängel mit Blüten *f* und jungen Früchten *f*
- 34 die Blüte
- 35 die Schote mit Samen *m*
- 36 zwei Samen *m*
- 37 die Wasserlinse
- 38 die blühende Pflanze
- 39 die Blüte
- 40 die Frucht
- 41 die Schwanenblume
- 42 die Blütendolde
- 43 die Blätter *n*
- 44 die Frucht
- 45 die Grünalge
- 46 der Froschlöffel
- 47 das Blatt
- 48 die Blütenrispe
- 49 die Blüte
- 50 der Zuckertang, eine Braunalge *f*
- 51 der Laubkörper (der Thallus, das Thallom)
- 52 das Haftorgan
- 53 das Pfeilkraut
- 54 die Blattformen *f*
- 55 der Blütenstand mit männlichen Blüten *f*[oben] und weiblichen Blüten *f*[unten]
- 56 das Seegrass
- 57 der Blütenstand
- 58 die Wasserpest

## 59 die Blüte



# Heilpflanzen

---

- 1 die Kamille (die Deutsche Kamille, die Echte Kamille)
- 2 die Arnika
- 3 die Pfefferminze
- 4 der Wermut
- 5 der Baldrian
- 6 der Fenchel
- 7 der Lavendel (*schweiz.* der Valander, die Balsamblume)
- 8 der Huflattich (der Pferdefuß, Brustlattich)
- 9 der Rainfarn
- 10 das Tausendgüldenkraut
- 11 der Spitzwegerich
- 12 der Eibisch
- 13 der Faulbaum
- 14 der Rizinus
- 15 der Schlafmohn
- 16 der Sennesblätterstrauch (die Kassie); *die getrockneten Blätter:*  
Sennesblätter *n*
- 17 der Chinarindenbaum
- 18 der Kampferbaum
- 19 der Bethelnussbaum
- 20 die Bethelnuss



# Giftpflanzen



- 1 der Eisenhut (Sturmhut)
- 2 der Fingerhut (die Digitalis)
- 3 die Herbstzeitlose (*österr.* die Lausblume, das Lauskraut, *schweiz.* die Herbstblume, Winterblume)
- 4 der Gefleckte Schierling
- 5 der Schwarze Nachtschatten (*österr.* das Mondscheinkraut, Saukraut)
- 6 das Schwarze Bilsenkraut
- 7 die Tollkirsche (Teufelskirsche, *schweiz.* die Wolfsbeere, die Wolfskirsche, die Krottenblume, die Krottenbeere, *österr.* Tintenbeere, Schwarzbeere), ein Nachtschattengewächs *n*

**8** der Stechapfel (Dornapfel, die Stachelnuss)

**9** der Aronstab

# Giftpilze

---

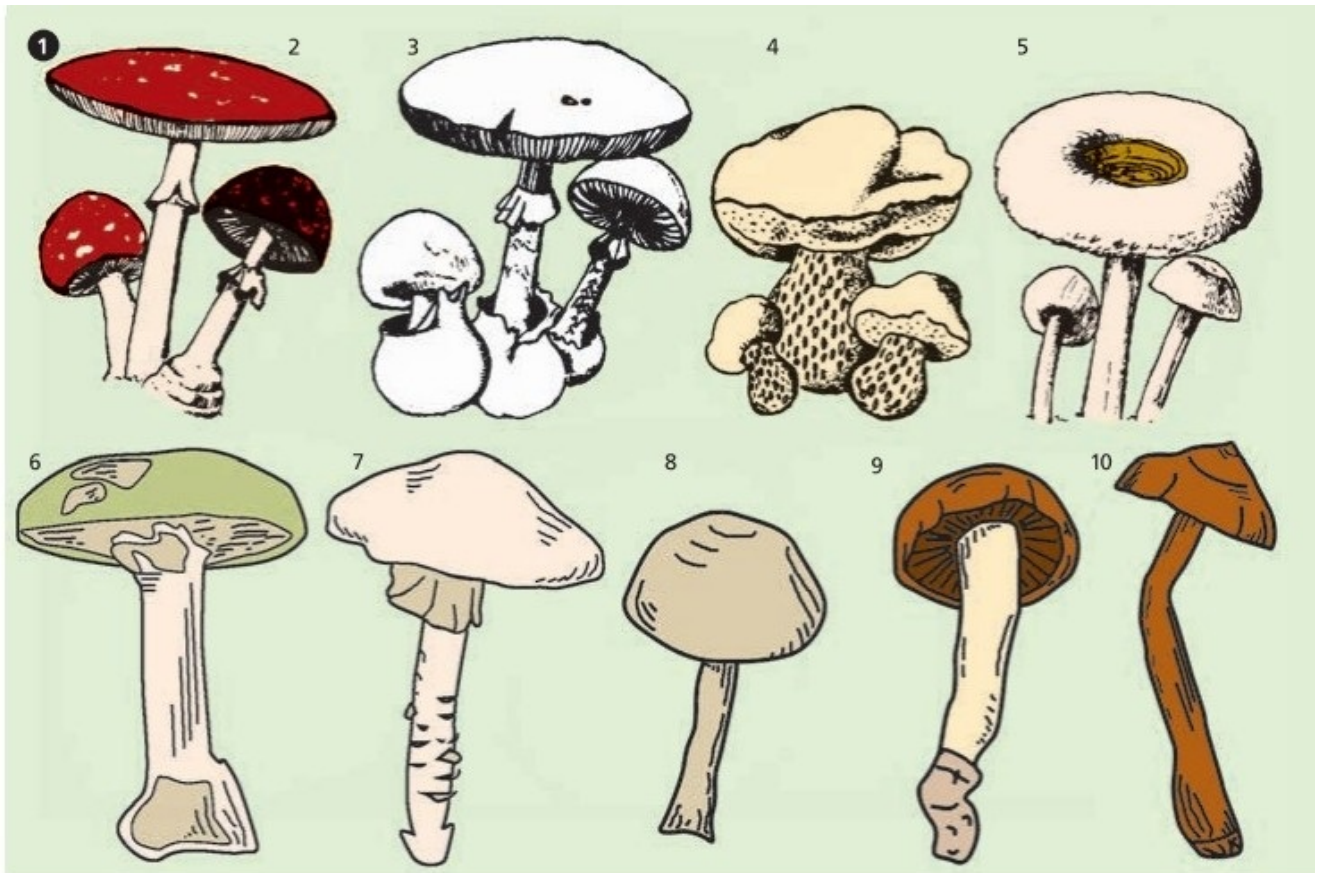

- 1 **Giftpilze** *m*
- 2 der Fliegenpilz
- 3 der Frühlingsknollenblätterpilz
- 4 der Grüne Knollenblätterpilz
- 5 der Weiße Knollenblätterpilz
- 6 der Satanspilz
- 7 der Giftreizker
- 8 der Nadelholzhäubling
- 9 der Orangefuchsig Hautkopf
- 10 der Prächtige Schleierling



# Speisepilze

---

- 1 **der Feldchampignon** (Wiesenchampignon)
- 2 das Fadengeflecht (Pilzgeflecht, das Myzelium, Myzel) mit Fruchtkörpern *m* (Pilzen *m*)
- 3 der Pilz [Längsschnitt]
- 4 der Hut mit Lamellen *f*
- 5 der Schleier (das Velum)
- 6 die Lamelle [Schnitt]
- 7 die Sporenstände *m* (Basidien *f*) [vom Lamellenrand *m* mit Sporen *f*]
- 8 die keimenden Sporen *f*
  
- 9 **die Weiße Trüffel** (10–13)
- 10 der Pilz [von außen]
- 11 der Pilz [Schnitt]
- 12 Inneres *n* mit den Sporenschläuchen *m* [Schnitt]
- 13 zwei Sporenschläuche *m* mit den Sporen *f*
- 14 der Pfifferling
- 15 der Maronenpilz
- 16 der Steinpilz
- 17 die Röhrenschiicht
- 18 der Stiel
- 19 der Eierbovist
- 20 der Flaschenbovist
- 21 der Butterpilz
- 22 der Birkenpilz
- 23 der Speisetäubling
- 24 der Habichtpilz
- 25 der Mönchskopf (der Trichterling)

- 26** die Speisemorchel
- 27** die Spitzmorchel
- 28** der Hallimasch
- 29** der Edelreizker
- 30** der Parasolpilz
- 31** der Semmelpilz
- 32** der Gelbe Ziegenbart
- 33** das Stockschwämmchen



# Tropische Genussmittel und Gewürzpflanzen

---

## 1 **der Kaffeestrauch**

2 der Fruchtzweig

3 der Blütenzweig

4 die Blüte

5 die Frucht mit den beiden Bohnen *f* [Längsschnitt]

6 die Kaffeebohne; *nach Verarbeitung*: der Kaffee

## 7 **der Teestrauch**

8 der Blütenzweig

9 das Teeblatt; *nach Verarbeitung*: der Tee

10 die Frucht

## 11 **der Matestrauch**

12 der Blütenzweig mit den Zwitterblüten *f*

13 die männliche Blüte

14 die Zwitterblüte

15 die Frucht

## 16 **der Kakaobaum**

17 der Zweig mit Blüten *f* und Früchten *f*

18 die Blüte [Längsschnitt]

19 die Kakaobohnen *f*; *nach Verarbeitung*: der Kakao, das Kakaopulver

20 der Samen [Längsschnitt]

21 der Embryo

## 22 **der Zimtbaum**

- 23 der Blütenzweig
- 24 die Frucht
- 25 die Zimtrinde; *zerstoßen*: der Zimt

## 26 der Gewürnelkenbaum

- 27 der Blütenzweig
- 28 die Knospe; *getrocknet*: die Gewürnelke, »Nelke«
- 29 die Blüte

## 30 der Muskatnussbaum

- 31 der Blütenzweig
- 32 die weibliche Blüte [Längsschnitt]
- 33 die reife Frucht
- 34 die Muskatblüte, ein Samen *m* mit geschlitztem Samenanzen *m* (Mazis, Macis *m*)
- 35 der Samen [Querschnitt]; *getrocknet*: die Muskatnuss

## 36 der Pfefferstrauch

- 37 der Fruchtzweig
- 38 der Blütenstand
- 39 die Frucht [Längsschnitt] mit Samen *m* (Pfefferkorn); *gemahlen*: der Pfeffer

## 40 die Virginische Tabakpflanze

- 41 der Blütenzweig
- 42 die Blüte
- 43 das Tabakblatt; *verarbeitet*: der Tabak
- 44 die reife Fruchtkapsel
- 45 der Samen

## 46 die Vanillepflanze

- 47 der Blütenzweig
- 48 die Vanilleschote; *nach Verarbeitung*: die Vanillestange

**49 der Pistazienbaum**

- 50 der Blütenzweig mit den weiblichen Blüten *f*
- 51 die Steinfrucht (die Pistazie)

**52 das Zuckerrohr**

- 53 die Pflanze (der Habitus) während der Blüte *f*
- 54 die Blütenrispe
- 55 die Blüte



# Südfrüchte

---

## 1 die Dattelpalme

- 2 die Frucht tragende Palme
- 3 der Palmwedel
- 4 der männliche Blütenkolben
- 5 die männliche Blüte
- 6 der weibliche Blütenkolben
- 7 die weibliche Blüte
- 8 ein Zweig *m* des Fruchtstandes *m*
- 9 die Dattel
- 10 der Dattelkern (der Samen)

## 11 die Feige

- 12 der Zweig mit Scheinfrüchten.*f*
- 13 die Feige mit Blüten *f* [Längsschnitt]
- 14 die weibliche Blüte
- 15 die männliche Blüte

## 16 der Granatapfel

- 17 der Blütenzweig
- 18 die Blüte [Längsschnitt, Blütenkrone entfernt]
- 19 die Frucht
- 20 der Samen (der Kern) [Längsschnitt]
- 21 der Samen [Querschnitt]
- 22 der Embryo

- 23 **die Zitrone**; *ähnl.*: die Limone, die Mandarine, die Apfelsine, die



Pampelmuse (die Grapefruit)

24 der Blütenzweig

25 die Apfelsinenblüte (Orangenblüte) [Längsschnitt]

26 die Frucht

27 die Apfelsine (die Orange) [Querschnitt]

## 28 die Bananenstaude

29 die Blätterkrone

30 der Scheinstamm mit den Blattscheiden *f*

31 der Blütenstand mit jungen Früchten *f*

32 der Fruchtstand

33 die Banane

34 die Bananenblüte

35 das Bananenblatt [Schema]

## 36 die Mandel

37 der Blütenzweig

38 der Fruchtzweig

39 die Frucht

40 die Steinfrucht mit dem Samen *m* (eine Mandel *f*)

## 41 das Johannisbrot

42 der Zweig mit weiblichen Blüten *f*

43 die weibliche Blüte

44 die männliche Blüte

45 die Frucht

46 die Fruchtschote [Querschnitt]

47 der Samen

## 48 die Marone (Edelkastanie *f*)

49 der Blütenzweig

- 50 der weibliche Blütenstand
- 51 die männliche Blüte
- 52 der Fruchtkbecher (die Cupula) mit den Samen *m* (den Kastanien *f* Maronen *f*)

**53 die Paranuss**

- 54 der Blütenzweig
- 55 das Blatt
- 56 die Blüte [Aufsicht]
- 57 die Blüte [Längsschnitt]
- 58 der geöffnete Fruchttopf mit einliegenden Samen *m*
- 59 die Paranuss [Querschnitt]
- 60 die Nuss [Längsschnitt]

**61 die Ananaspflanze** (die Ananas)

- 62 die Scheinfrucht mit der Blattrosette *f*
- 63 die Blütenähre
- 64 die Ananasblüte
- 65 die Blüte [Längsschnitt]



# Nutzgarten



**1** der Kleingarten (Schrebergarten, Gemüse- und Obstgarten)

**2, 3, 17, 18, 30** Zwergobstbäume *m* (Spalierobstbäume, Formobstbäume)

**2** der Wandspalierbaum

**3** der senkrechte Schnurbaum (der Kordon)

**4** der Geräteschuppen

**5** die Regentonne

**6** die Schlingpflanze

**7** der Komposthaufen

**8** die Sonnenblume

- 9 die Gartenleiter
- 10 die Staude (Blumenstaude)
- 11 der Gartenzaun (Lattenzaun, das Staket)
- 12 der Beerenhochstamm
- 13 die Kletterrose am Spalierbogen *m*
- 14 die Buschrose (der Rosenstock)
- 15 die Sommerlaube (Gartenlaube)
- 16 der Lampion (die Papierlaterne)
- 17 der Pyramidenbaum, die Pyramide, ein frei stehender Spalierbaum *m*
- 18 der zweiarmige, waagerechte Schnurbaum (der Kordon)
- 19 die Blumenrabatte, ein Randbeet *n*
- 20 der Beerenstrauch (Stachelbeerstrauch, Johannisbeerstrauch)
- 21 die Zementleisteneinfassung
- 22 der Rosenhochstamm (der Rosenstock, die Hochstammrose)
- 23 das Staudenbeet
- 24 der Gartenweg
- 25 der Kleingärtner (Schrebergärtner)
- 26 das Spargelbeet
- 27 das Gemüsebeet
- 28 die Vogelscheuche
- 29 die Stangenbohne, eine Bohnenpflanze *f* an Stangen *f*  
(Bohnenstangen)
- 30 der einarmige, waagerechte Schnurbaum (der Kordon)
- 31 der Obsthochstamm (der hochstämmige Obstbaum)
- 32 der Baumpfahl
- 33 die Hecke

# Pflanzenvermehrung

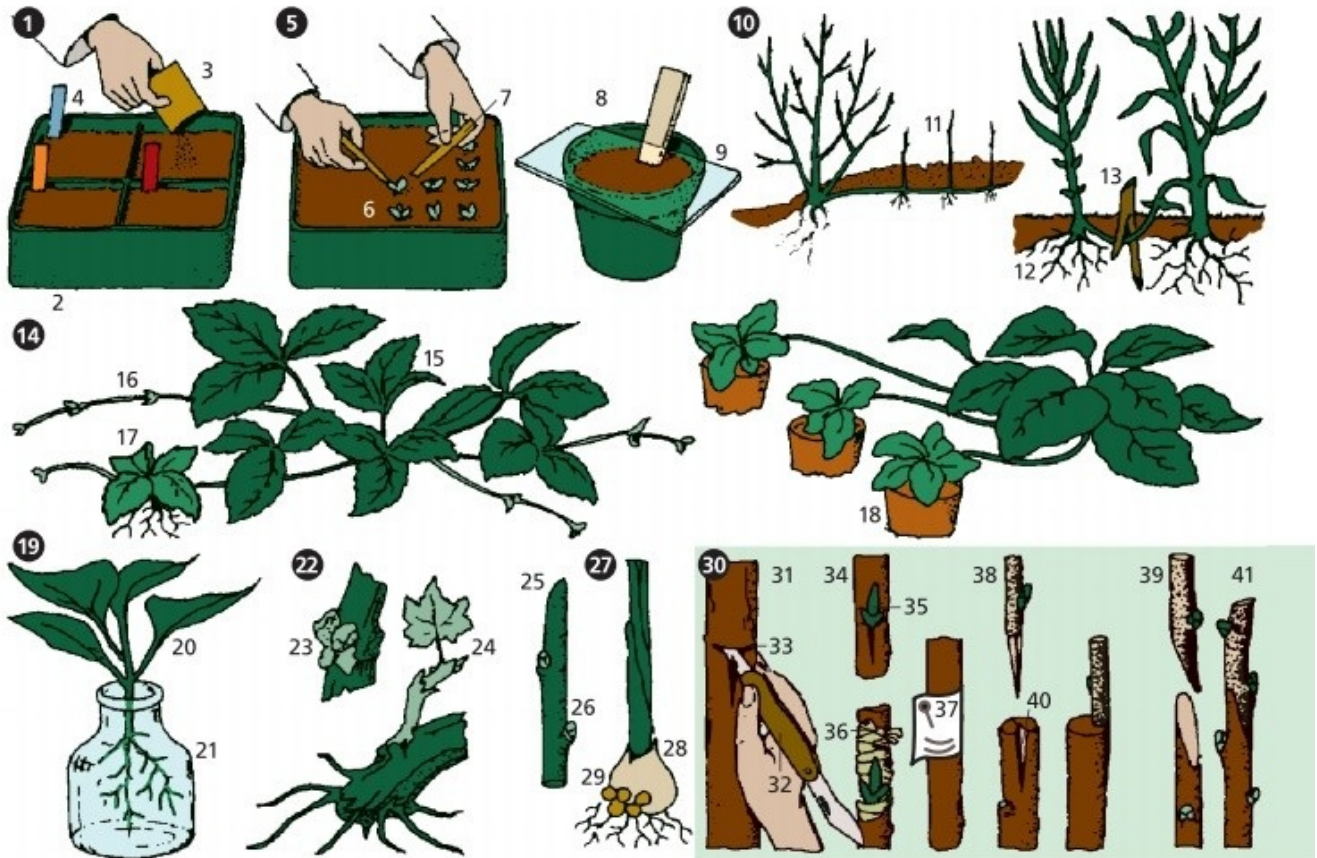

**1 die Aussaat**

**2** die Aussaatschale (Saatschale)

**3** der Samen

**4** das Etikett

**5 das Vertopfen** (das Pikieren, das Verpflanzen, das Umpflanzen, das Versetzen, das Umsetzen)

**6** der Sämling

**7** das Pflanzholz

- 8 der Blumentopf (die Scherbe, *ostmd.* der Blumenasch, *obd.* der Blumenscherben), ein Pflanztopf
- 9 die Glasscheibe
  
- 10 die Vermehrung durch Ableger** *m*
- 11 der Ableger
- 12 der bewurzelte Ableger
- 13 die Astgabel zur Befestigung *f*
  
- 14 die Vermehrung durch Ausläufer** *m*
- 15 die Mutterpflanze
- 16 der Ausläufer (der Fehser)
- 17 der bewurzelte Spross
- 18 das Absenken in Töpfe *m*
  
- 19 der Wassersteckling**
- 20 der Steckling
- 21 die Wurzel
  
- 22 der Augensteckling an der Weinrebe** *f*
- 23 das Edelaug, eine Knospe *f*
- 24 der ausgetriebene Steckling
- 25 das Steckholz
- 26 die Knospe
  
- 27 die Vermehrung durch Brutzwiebeln** *f*
- 28 die alte Zwiebel
- 29 die Brutzwiebel
  
- 30 die Veredlung**

- 31** die Okulation (das Okulieren)
- 32** das Okuliermesser
- 33** der T-Schnitt
- 34** die Unterlage
- 35** das eingesetzte Edelauge
- 36** der Bastverband
- 37** der Gummiverband (die Okulette)
- 38** das Pfropfen (Spaltpfropfen)
- 39** das Edelreis (Pfropfreis)
- 40** der Keilschnitt
- 41** die Kopulation (das Kopulieren)



# Gärtnerei (Gartenbaubetrieb)



**1–51 der Gartenbaubetrieb** (die Gärtnerei, der Erwerbsgartenbau)

1 der Geräteschuppen

2 der Hochbehälter (das Wasserreservoir)

3 die Gartenbaumschule, eine Baumschule

4 **das Treibhaus** (5 u. 6) (Warmhaus, Kulturhaus, das Kaldarium)

5 das Glasdach

6 die Rollmatte (Strohmatte, Rohrmatte, Schattenmatte)

7 der Heizraum

8 das Heizrohr (die Druckrohrleitung)

- 9 das Deckbrett (der Deckladen, das Schattenbrett, Schattierbrett)
- 10, 11 die Lüftung
- 10 das Lüftungsfenster (die Klapplüftung)
- 11 die Firstlüftung
- 12 der Pflanzentisch
- 13 der Durchwurf (das Erdsieb, Stehsieb, das Wurfgitter)
- 14 die Erdschaufel (eine Schaufel)
- 15 der Erdhaufen (die kompostierte Erde, Komposterde, Gartenerde)
  
- 16 **das Frühbeet** (Mistbeet, Warmbeet, Treibbeet, der Mistbeetkasten)  
(17 – 19)
- 17 das Frühbeetfenster (die Sonnenfalle)
- 18 das Lüftungsholz (Luftholz)
- 19 der Sprenger, der Sprinkler
- 20 der Gärtner (Gartenbauer)
- 21 der Handkultivator
- 22 das Laufbrett
- 23 vertopfte (pikierte) Pflänzchen  $n$
- 24 die getriebenen Blumen  $f$  (die Frühtreiberei)
- 25 Topfpflanzen  $f$  (eingetopfte, vertopfte Pflanzen)



- 26 die Bügelgießkanne**(27 u. 28)
- 27** der Bügel (Schweizerbügel)
- 28** die Gießkannenbrause
- 29** das Wasserbassin (der Wasserbehälter)
- 30** das Wasserrohr mit Wasser *n*
- 31** der Torfmüllballen
- 32** das Warmhaus
- 33** das Kalthaus
  
- 34 der Windmotor** (35 u. 36)
- 35** das Windrad
- 36** die Windfahne
- 37** das Staudenbeet, ein Blumenbeet
- 38** die Ringeinfassung

**39** das Gemüsebeet

**40** **der Folientunnel** (das Foliengewächshaus) (41 u. 42)

**41** die Lüftungsklappe

**42** der Mittelgang

**43** die Gemüsebox (die Gemüseversandsteige, Gemüsesteige)

**44** die Stocktomate (die Tomatenstaude)

**45** der Gartenbaugehilfe

**46** die Gartenbaugehilfin

**47** **die Kübelpflanze** (48 u. 49)

**48** der Kübel

**49** das Orangenbäumchen

**50** der Drahtkorb

**51** der Setzkasten

# Gartengeräte

---

## 1–52 Gartengeräte

- 1 das Pflanzholz (Setzholz)
- 2 der Spaten
- 3 der Gartenbesen
- 4 der Rechen (die Harke)
- 5 die Häufelhacke (der Häufler)
- 6 das Erdschäufelchen (die Pflanzkelle)
- 7 die Kombihacke
- 8 die Sichel
- 9 das Gartenmesser (die Gartenhippe, Hippe, Asthippe)
- 10 das Spargelmesser
- 11 die Baumschere (Astschere, der Astschneider)
- 12 der halbautomatische Spaten
- 13 der Dreizinkgrubber (die Jätekralle)
- 14 der Baumkratzer (Rindenkratzer)
- 15 der Rasenlüfter
- 16 die Baumsäge (Astsäge)
- 17 die batteriebetriebene Heckenschere
  
- 18 **die Motorgartenhacke** (19–21)
- 19 der höhenverstellbare Griff
- 20 das Getriebe
- 21 das Anbauhackwerkzeug
- 22 der Obstpflücker
- 23 die Baumbürste (Rindenbürste)
  
- 24 **die Gartenspritze zur Schädlingsbekämpfung** *f* (25)

- 25 das Sprührohr
- 26 der Schlauchwagen
- 27 der Gartenschlauch

### **28 der Motorrasenmäher**

- 29 der Grasfangkorb
- 30 der Zweitaktmotor

### **31 der elektrische Rasenmäher**

- 32 das Stromkabel
- 33 das Messerwerk

### **34 der Handrasenmäher**

- 35 die Messerwalze
- 36 das Messer

### **37 der Rasentraktor** (der Aufsitzmäher)

- 38 der Bremsarretierhebel
- 39 der Elektrostarter
- 40 der Fußbremshebel
- 41 das Schneidwerk
- 42 der Kippanhänger

### **43 der Kreisregner**, ein Rasensprenger *m* (44 u. 45)

- 44 die Drehdüse
- 45 der Schlauchnippel
- 46 der Viereckregner
- 47 der Gartenschubkarren
- 48 die Rasenschere
- 49 die Heckenschere
- 50 die Rosenschere

**51** der elektrische Rasentrimmer

**52** der rotierende Nylonfaden





# Gemüsepflanzen

---

## 1–11 Hülsenfrüchte *f* (Leguminosen *f*)

- 1 **die Erbsenpflanze** (Erbsen), ein Schmetterlingsblütler *m*
- 2 die Erbsenblüte
- 3 das gefiederte Blatt
- 4 die Erbsenranke, eine Blattranke
- 5 das Nebenblatt
- 6 die Hülse, eine Fruchthülle *f*
- 7 die Erbse (der Erbsensamen)
  
- 8 **die Bohnenpflanze**, eine Kletterpflanze (9–11); *Sorten*: die Gemüsebohne, Kletter- oder Stangenbohne, Feuerbohne; *kleiner*: Zwerg- oder Buschbohne
- 9 die Bohnenblüte
- 10 der rankende Bohnenstängel
- 11 die Bohne (die Bohnenhülse mit den Bohnensamen *m*)
- 12 die Tomate (der Liebesapfel, Paradiesapfel, *österr.* Paradeis, Paradeiser)
- 13 die Gurke
- 14 der Spargel
- 15 das Radieschen
- 16 der Rettich (*bayr.-österr.* der Radi)
- 17 die Möhre (*nordd.* die Mohrrübe, *südd.* Gelbe Rübe, *landsch.* die Wurzel)
- 18 die Karotte
- 19 die Petersilie (die Federselli, das Peterlein)
- 20 der Meerrettich (*österr.* der Kren)

- 21 der Porree (der Lauch, Breitlauch)
- 22 der Schnittlauch
- 23 der Kürbis (die Frucht des Kürbis)
- 24 die Zwiebel (Küchenzwiebel, Gartenzwiebel)
- 25 die Zwiebelschale
- 26 der Kohlrabi (Oberkohlrabi)
- 27 der *od.* die Sellerie (der Eppich, *österr.* der Zeller)

### **28–34 Krautpflanzen *f***

- 28 der Mangold
- 29 der Spinat
- 30 der Rosenkohl (Brüsseler Kohl)
- 31 der Blumenkohl (*österr.* der Karfiol)
- 32 der Kohl (Kopfkohl, der Kohlkopf), ein Kraut *n*; *Zuchtformen*:  
Weißkohl (das Weißkraut, *westd.* der Kappes), Rotkohl (das Rotkraut,  
*südd., österr.* Blaukraut)
- 33 der Wirsing (der Wirsingkohl, das Welschkraut)
- 34 der Grünkohl (Krauskohl, Braunkohl, Winterkohl)
- 35 die Schwarzwurzel

### **36–40 Salatpflanzen *f***

- 36 der Kopfsalat (Salat, grüner Salat, die Salatstaude)
- 37 das Salatblatt
- 38 der Feldsalat (Ackersalat, die Rapunze, die Rapunzel, das Rapunzlein,  
das Rapünzchen)
- 39 die Endivie (der Endiviensalat)
- 40 der (die) Chicorée (die Zichorie, Salatzichorie)
- 41 die Artischocke
- 42 der Paprika (der spanische Pfeffer, die Paprikaschote)
- 43 der Knoblauch (*landsch., österr. ugs.* Knofel, *scherzh.* Knobi), ein  
Lauchgewächs *n*
- 44 die Rucola (Rukola, die Ölrauke, die Salatrauke)

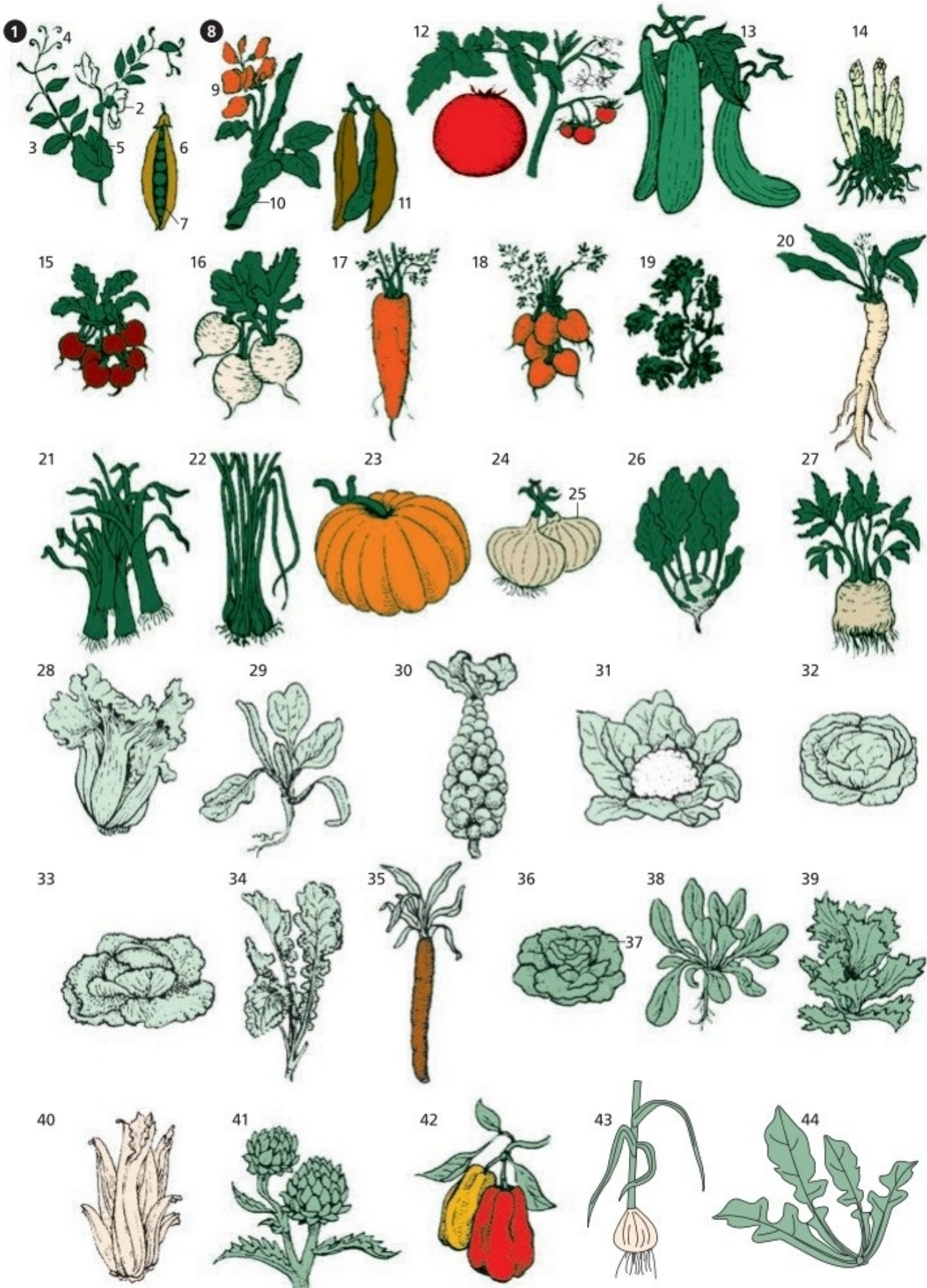

# Küchenkräuter

---

- 1** das Bohnenkraut (Pfefferkraut, Sommerbohnenkraut)
- 2** der Borretsch (das Gurkenkraut)
- 3** die Brunnenkresse
- 4** der Beifuß
- 5** der Dill (der Echte Dill)
- 6** der Estragon
- 7** der Kerbel
- 8** der Koriander (das Wanzenkraut)
- 9** das Liebstöckel (das Maggikraut)
- 10** der Majoran
- 11** die Petersilie
- 12** der Rosmarin (der Meertau)
- 13** der Salbei (der Klebrige Salbei, Wiesensalbei, Gartensalbei)
- 14** der Schnittlauch (Graslauch)
- 15** der Thymian (der Quendel, der Thymus)
- 16** der Ysop (das Eisenkraut)

1



2



3



4



5



6



7



8



9



10



11



12



13



14



15



16

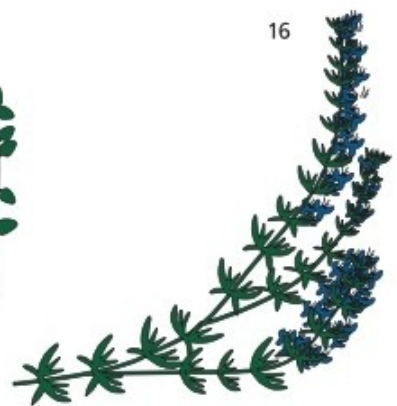

# Beeren- und Kernobst

---

- 1 **Beerenobst**  $n$  (Beerensträucher  $m$ )
  
- 2 **Steinbrechgewächse**  $n$  (3–17)
- 3 **der Stachelbeerstrauch**
- 4 der blühende Stachelbeerzweig
- 5 das Blatt
- 6 die Blüte
- 7 die Stachelbeerspannerraupe
- 8 die Stachelbeerblüte [Vergrößerung]
- 9 der unterständige Fruchtknoten
- 10 der Kelch (die Kelchblätter  $n$ )
- 11 die Stachelbeere, eine Beere
  
- 12 **der Johannisbeerstrauch**
- 13 die Fruchttraube
- 14 die Johannisbeere (*österr.* die Ribisel, *schweiz.* das Trübli)
- 15 der Fruchtstiel (Traubenstiel)
- 16 der blühende Johannisbeerzweig
- 17 die Blütentraube
  
- 18 **die Erdbeerpflanze**; *Arten*: die Walderdbeere, Gartenerdbeere *od.* Ananaserdbeere, Monatserdbeere
- 19 die blühende und Frucht tragende Pflanze
- 20 der Wurzelstock
- 21 das dreiteilige Blatt
- 22 der Ausläufer (der Seitenspross, der Fehser)

- 23 die Erdbeere**, eine Scheinfrucht *f*
- 24** der Außenkelch
- 25** der Samenkern (der Samen, der Kern)
- 26** das Fruchtfleisch

## **27 der Himbeer- und der Brombeerstrauch**

- 28** die Himbeerblüte
- 29** die Blütenknospe
- 30** die Himbeere, eine Sammelfrucht *f*
- 31** die Brombeere
- 32** die Dornenranke

## **33 Kernobstgewächse** *n* (34–64)

- 34** der Birnbaum; *wild.*: der Holzbirnbaum
- 35** der blühende Birnbaumzweig

## **36 die Birne** [Längsschnitt]

- 37** der Birnenstiel
- 38** das Fruchtfleisch
- 39** das Kerngehäuse (das Kernhaus)
- 40** der Birnenkern (der Samen), ein Obstkern

## **41 die Birnenblüte**

- 42** die Samenanlage
- 43** der Fruchtknoten
- 44** die Narbe
- 45** der Griffel
- 46** das Blütenblatt (Blumenblatt)
- 47** das Kelchblatt
- 48** das Staubblatt (der Staubbeutel, das Staubgefäß)

**49 der Quittenbaum**

**50** das Quittenblatt

**51** das Nebenblatt

**52** die Apfelquitte (Quitte) [Längsschnitt]

**53** die Birnenquitte (Quitte) [Längsschnitt]

**54 der Apfelbaum; wild:** der Holzapfelbaum

**55** der blühende Apfelzweig

**56** das Blatt des Apfelbaums

**57** die Apfelblüte

**58** die welke Blüte

**59 der Apfel** [Längsschnitt] (60–64)

**60** die Apfelschale

**61** das Fruchtfleisch

**62** das Kerngehäuse (das Kernhaus, *obd.* der Apfelbutzen, Butzen, *md.* der Grieb)s)

**63** der Apfelkern, ein Obstkern

**64** der Apfelstiel

**65** der Apfelwickler, ein Kleinschmetterling *m*

**66** der Fraßgang

**67** die Larve (die Raupe) eines Kleinschmetterlings *m* (*ugs.* der Wurm, die Obstmade)

**68** das Wurmloch



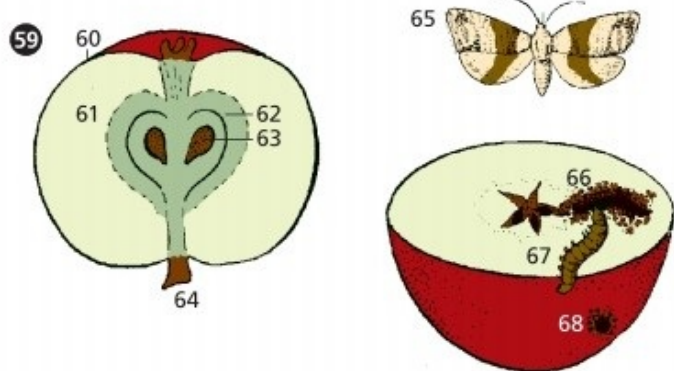
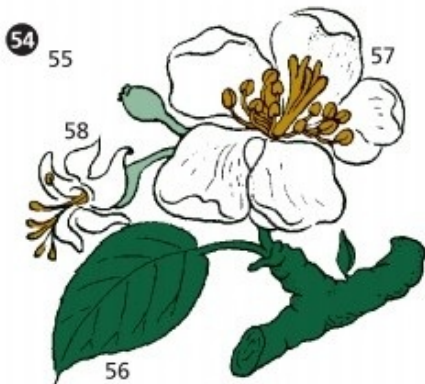
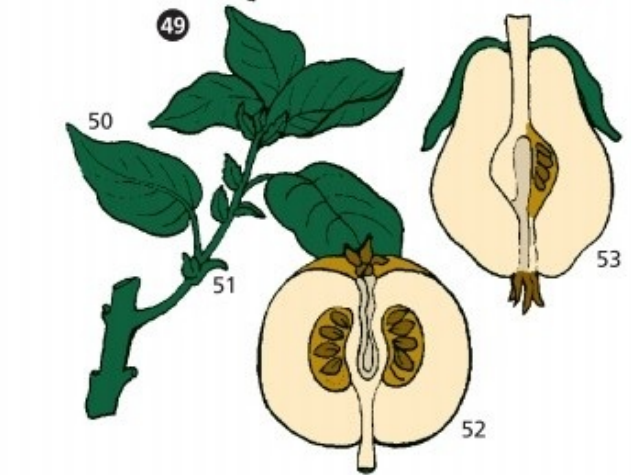
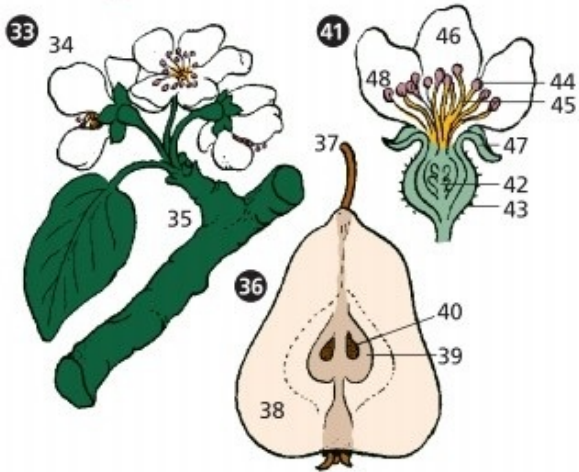
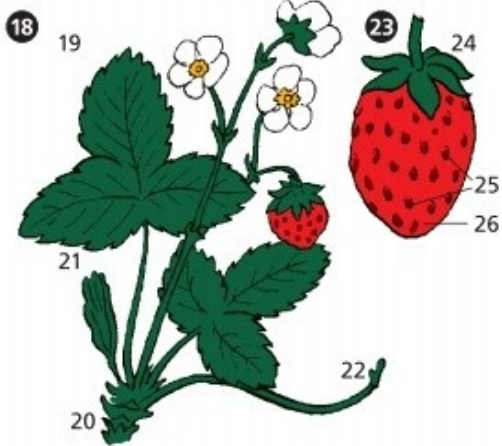
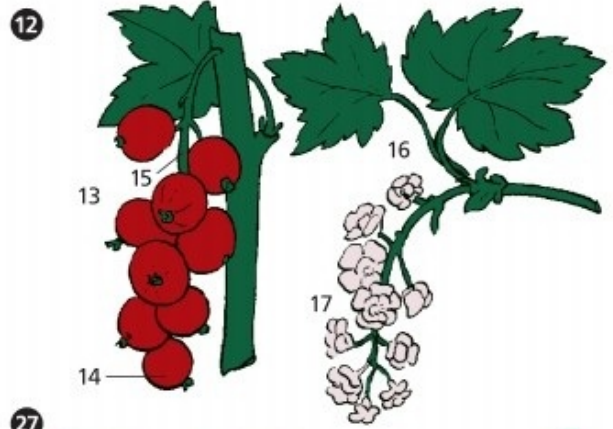
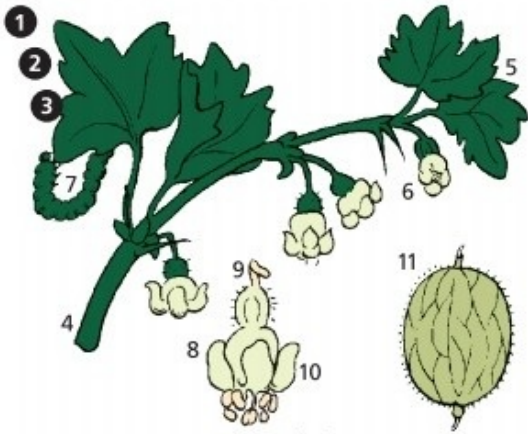

# Steinobst und Nüsse

---

- 1 Steinobstgewächse** *n* (2–42)
  
- 2 der Kirschbaum;** *Arten:* Süß- oder Herzkirsche, Wild- oder Vogelkirsche, Saueroder Weichselkirsche, die Schattenmorelle
- 3** der blühende Kirschzweig
- 4** das Kirschbaumblatt
- 5** die Kirschblüte
- 6** der Blütenstängel
  
- 7 der Frucht tragende Zweig**
- 8** die Kirsche (die Kirschfrucht) [Querschnitt]
- 9** das Fruchtfleisch
- 10** der Kirschkern
- 11** der Samen
  
- 12 die Kirschblüte** [Querschnitt]
- 13** das Staubblatt (der Staubbeutel)
- 14** das Kronblatt (Blütenblatt)
- 15** das Kelchblatt
- 16** das Fruchtblatt (der Stempel)
- 17** die Samenanlage im mittelständigen Fruchtknoten *m*
- 18** der Griffel
- 19** die Narbe
- 20** das Kirschblatt
- 21** das Blattnektarium (Nektarium, die Honiggrube)

- 22** **der Zwetschgenbaum**, ein Pflaumenbaum
- 23** der Frucht tragende Zweig
- 24** die Zwetschge (die Zwetsche), eine Pflaume *f*
- 25** das Zwetschgenbaumblatt, ein Pflaumenbaumblatt
- 26** die Knospe
- 27** der Zwetschgenkern, ein Pflaumenkern
- 28** die Reneklode (die Reineclaude, die Rundpflaume, die Ringlotte), eine Pflaume
- 29** die Mirabelle (die Wachspflaume), eine Pflaume

**30** **der Pfirsichbaum**

- 31** der Blütenzweig
- 32** die Pfirsichblüte
- 33** der Blütenansatz
- 34** das austreibende Blatt
- 35** der Fruchtzweig
- 36** der Pfirsich
- 37** das Pfirsichbaumblatt

**38** **der Aprikosenbaum** (*österr.* der Marillenbaum)

- 39** der blühende Aprikosenzweig
- 40** die Aprikosenblüte
- 41** die Aprikose (*österr.* die Marille)
- 42** das Aprikosenbaumblatt

**43** **Nussbäume** *m* (44–60)

**44** **der Walnussbaum**, ein Nussbaum

- 45** der blühende Walnussbaumzweig
- 46** die Fruchtblüte (die weibliche Blüte)
- 47** der Staubblütenstand (die männlichen Blüten *f* das Kätzchen mit den

Staubblüten *f*)

- 48 das unpaarig gefiederte Blatt
- 49 die Walnussfrucht, eine kugelige Steinfrucht
- 50 die weiche Außenschale (die Fruchthülle, die Fruchtwand)
- 51 die Walnuss (die Welsche Nuss, *schweiz.* Baumnuss) mit dem Walnusssamen *m*
  
- 52 **der Haselnussstrauch** (Haselstrauch), ein Windblütler *m*
- 53 der blühende Haselzweig
- 54 das Staubblütenkätzchen (Kätzchen)
- 55 der Fruchtblütenstand
- 56 die Blattknospe
- 57 der Frucht tragende Zweig
- 58 die Haselnuss, eine Steinfrucht *f*
- 59 die Fruchthülle
- 60 das Haselstrauchblatt

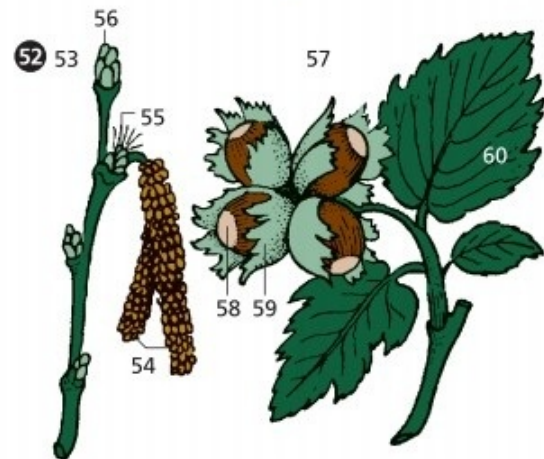
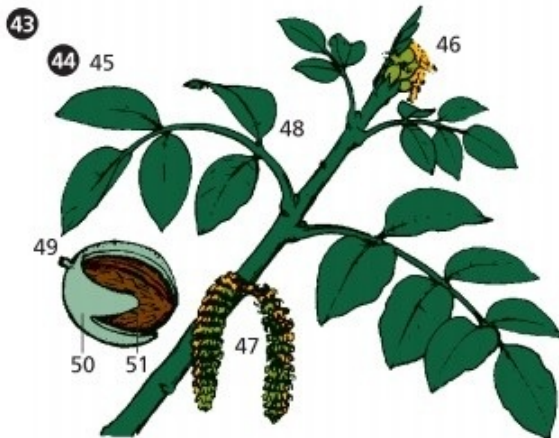
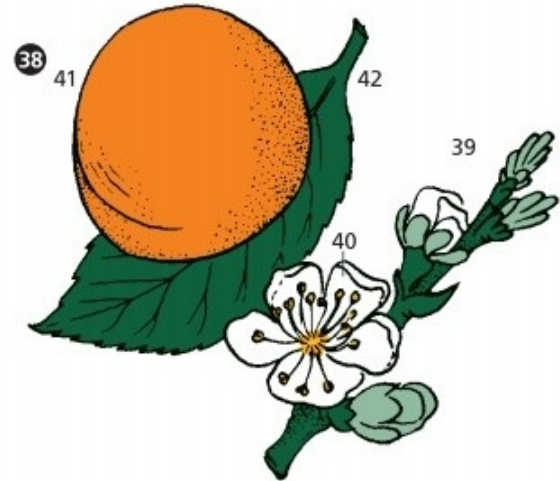
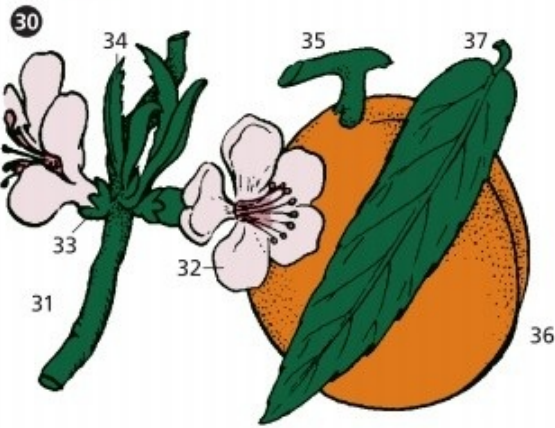
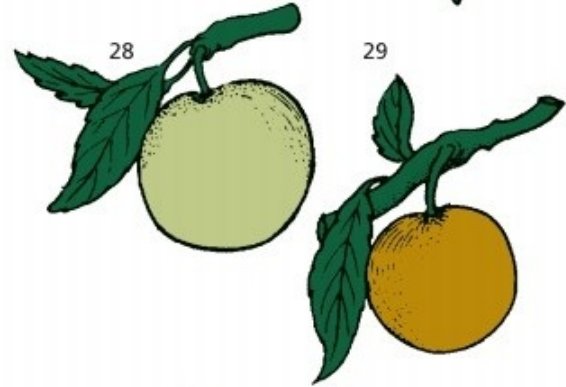
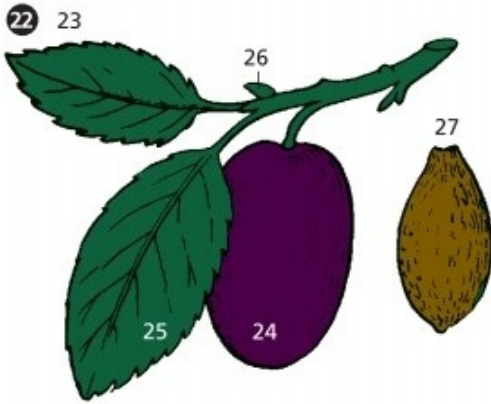
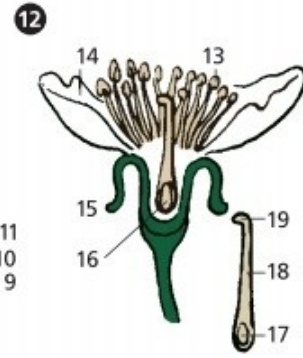
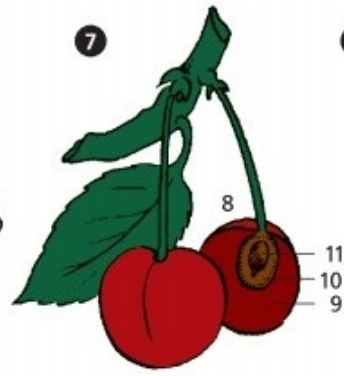
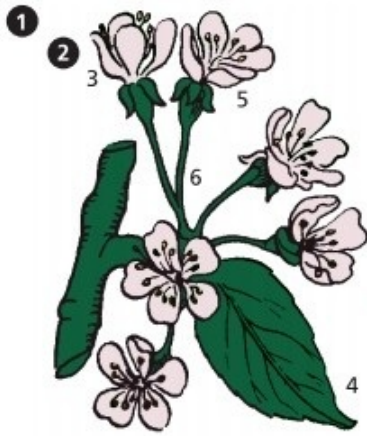

# Bauernhof

---

- 1 **der Biohof**, ein Bauernhof
- 2 die Hofhecke
- 3 der Hofhund
- 4 die Bäuerin
- 5 die Bauernkinder  $n$
- 6 der Bauer
- 7 das Huhn (die Henne)
- 8 der Hahn
- 9 die Hauskatze
- 10 das Fachwerk
  
- 11 **das Wohnhaus**
- 12 die Satellitenschüssel
- 13 der Vorplatz mit einer Sitzgruppe  $f$
- 14 der Bauerngarten
- 15 der Obstgarten
  
- 16 **der Rindviehstall** (Boxenlaufstall)
- 17 die Lichtbänder  $n$
- 18 die Trauf-First-Lüftung
- 19 das Giebeltor
- 20 die Milchammer
  
- 21 **der Schweinestall**
- 22 der Entlüftungsschornstein
- 23 die Ausläufe  $m$

- 24 das Schwein
- 25 der *od.* das Flachsilo (Fahrsilo)
- 26 die Betonplatte
- 27 die Wandfolie
- 28 der *od.* das Güllesilo, ein Betonsilo

**29 die Scheune**

- 30 das Schiebetor
- 31 der Heuboden
- 32 der Geräteschuppen mit Werkstatt *f*
- 33 der Zugang zum Maschinenschuppen *m*

**34 der Dreiseitenkipper, ein Transportfahrzeug *n***

- 35 das motorhydraulische Dreiseitenkipperwerk (die Kippvorrichtung)
- 36 der Kipperbrückenaufbau
- 37 die abnehmbaren Seitenwände *f*
- 38 die Deichsel

**39 der Gülleausbringer, der Schleudertankwagen**

- 40 der Gülletank
- 41 der hydraulische Schiebedom
- 42 die Rührwelle
- 43 der Prallkopfverteiler
- 44 die Doppelachse

**45 der Universalladewagen**

- 46 die Pick-up-Vorrichtung [hochgeklappt]
- 47 die Entladevorrichtung
- 48 der Traktor (der Schlepper)

**49 die Viehweide**

- 50** das Weidevieh
- 51** die Milchkuh
- 52** das Kalb
- 53** die Tränke
- 54** der Elektrozaun (der elektrische Weidezaun)
- 55** der eingewickelte Heuballen (Großballen, Siloballen)



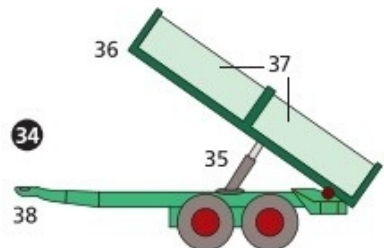
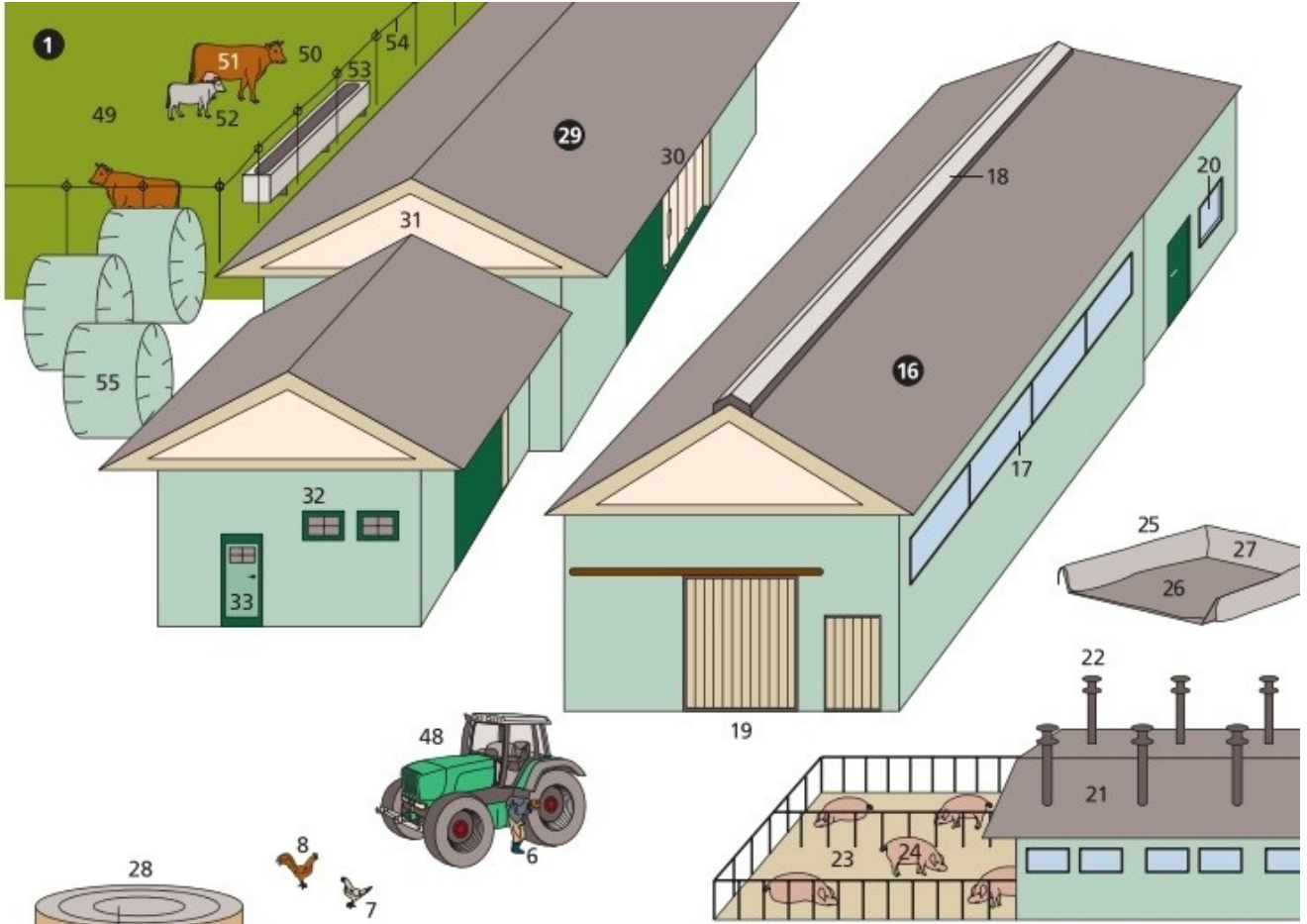

# Landwirtschaft

---

- 1 die Feldarbeiten** *f*
- 2 der Brachacker
- 3 der Grenzstein
- 4 der Grenzrain, ein Feldrain (Rain, Ort)
- 5 der Lesestein (Feldstein)
- 6 der Acker (das Feld)
- 7 die Ackerfurche (Pflugfurche)
- 8 die Scholle
- 9 der Bauer
- 10 der Traktor
- 11 der Pflug
- 12 der Bauernhof
- 13 die Flur
- 14 der Feldweg
- 15 das Saatbeet
  
- 16 die Sämaschine**
- 17 der Saatgutbehälter
- 18 die Särohre *n*
- 19 die *od.* das Rollchar
  
- 20 die Heuernte** (Silageernte, Grasernte)
- 21 der Kreiselmäher mit Schwadablage *f* (der Schwadmäher)
- 22 der Zugbalken
- 23 die Zapfwelle
- 24 die Wiese
- 25 der Schwad (der Schwaden)

- 26 der Heuwender
- 27 das gebreitete (gezettete) Heu
- 28 der Kreiselschwader
- 29 der Silierwagen
- 30 der Schwedenreiter, ein Heureiter *m* [Allgäu]
- 31 die Heinze, ein Heureiter *m* [Allgäu]
- 32 der Dreibockreiter [Allgäu]

### **33 die Getreideernte und die Saatbettbereitung**

- 34 der Mähdrescher
- 35 das Getreidefeld
- 36 das Stoppelfeld
- 37 der Rundballen
- 38 die Rundballenwickler *m*
- 39 der Strohschwaden
- 40 der Großballen
- 41 die Großballenpresse
- 42 der Stallmiststreuer
- 43 der Vierscharbeetpflug
- 44 die Saatbettkombination

1



16



29

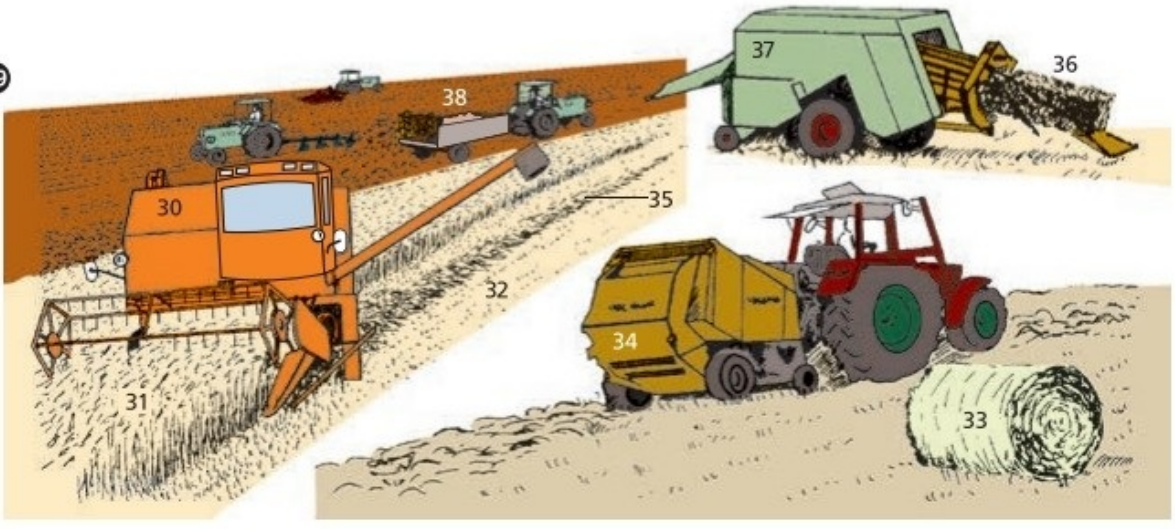

# Landwirtschaftliche Maschinen I

---

- 1 **der Mähdrescher** (die Kombine)
- 2 der Halmteiler
- 3 die Ährenheber *m*
- 4 der Messerbalken
- 5 die Haspel mit geschlossenen Außensternen *m* und gesteuerten Federzinken *m*
- 6 der Haspelregeltrieb
- 7 die Einzugswalze, die Einzugsschnecke
- 8 der Kettenschrägförderer
- 9 die vollautomatische Schneidwerkverstellung
- 10 die Steinfangmulde
- 11 der Dreschkorb
- 12 die Dreschtrommel
- 13 die Wendetrommel zur Strohzuführen *f*
- 14 der Hordenschüttler
- 15 der Körnerrücklaufboden
- 16 das Gebläse für die Druckwindreinigung *f*
- 17 das Lamellensieb
- 18 die Kornschnecke
- 19 die Überkehrschnecke
- 20 der Korntank
- 21 die Korntankfüllschnecke
- 22 das Korntankauslaufrohr
- 23 die Fenster *n* zur Beobachtung der Tankfüllung *f*
- 24 der Dieselmotor
- 25 die Triebradbereifung
- 26 die Lenkachsberiefung
- 27 der Fahrerstand mit Kabine *f*

**28 der selbstfahrende Feldhäcksler**

- 29 die Schneidtrommel (Häckseltrommel)
- 30 das Maisgebiss
- 31 die Fahrerkabine
- 32 der schwenkbare Auswurfurm (Überladeturm)
- 33 der Auspuff
- 34 die Hinterradlenkung

**35 der Wirbelschwader**

- 36 die Gelenkwelle
- 37 das Laufrad
- 38 der Doppelfederzinken
- 39 die Handkurbel
- 40 der Schwadrechen
- 41 der Dreipunktanbaubock

**42 der Wirbelwender**

- 43 der Ackerschlepper
- 44 die Anhängedeichsel
- 45 die Gelenkwelle
- 46 die Zapfwelle
- 47 das Getriebe
- 48 das Tragrohr
- 49 der Kreisel
- 50 das Zinkentragrohr
- 51 der Doppelfederzinken
- 52 der Schutzbügel
- 53 das Laufrad
- 54 die Handkurbel für die Höhenverstellung
- 55 die Laufradverstellung

- 56** **der Kartoffelbunkeroder** (Kartoffelsammelroder)
- 57** das Siebband mit Gummiwalzenantrieb *m*
- 58** das Grobkrautband mit gummierten Rückhaltekömmen *m*
- 59** das neigungsverstellbare Trenngerät mit Doppelabstreiferwalze *f*
- 60** das Trennband mit in Längsrichtung *f*laufendem Gumminoppenband *n*
- 61** das Trenngerät mit Abstreiferwalze *f* od. Bürstenband *n*
- 62** das Verleseband
- 63** der Vorsatzelevator (das Vorsatzband)
- 64** der Rollbodenbunker
- 65** die Plattform für mindestens zwei Personen *f*
- 66** das Sicherheitsgeländer
- 67** die Steigleiter
  
- 68** **die selbstfahrende Zuckerrübensvollerntemaschine**  
(Rübenerntemaschine, der Bunkerköpfroder)
- 69** die Köpfrodeeinheit
- 70** die Messer *n* für den Köpfschnitt *m* mit Schnittstärkenautomatik *f*
- 71** die elektronische Auflagedruckregelung (die Tasträder *n* mit Druckzylindern *m*)
- 72** die seitenbeweglichen Radrodescharen *f* od. *n*
- 73** die Reinigungswalzen *f* mit Auflageband *n*
- 74** das Siebband zur Trennung *f* der Schmutzanteile *m* vom Erntegut *n*
- 75** das Bunkerbefüllband
- 76** der Großbunker mit optimiertem Schüttkegel *m*
- 77** das Entladeband
- 78** der hintere Lenkkopf
- 79** das Gurtbandlaufwerk
- 80** der Multifunktionsjoystick





# Landwirtschaftliche Maschinen II

---

- 1 die Agrardrohne**
- 2 das Gestell mit Sensoren  $m$
- 3 der Rotor
- 4 die Kamera
  
- 5 der Agrarroboter**, die im Schwarm  $m$  arbeitende Säeinheit
- 6 die Antenne für die Satellitennavigation
- 7 die Öffnung für das Saatgut
  
- 8 der Schlepper** (Ackerschlepper, der Traktor, der Trecker, die Zugmaschine)
- 9 die Frontaltriebachse
- 10** die hydropneumatische Vorderachsfederung
- 11** das Fronthubwerk
- 12** die Frontzapfwelle
- 13** der Endantrieb
- 14** die Ladeluftkühlung
- 15** die Kompaktkühlung mit Kühlluftführung  $f$
- 16** der 7-Liter-Motor mit elektrischer Motorregelung  $f$
- 17** der Luftfilter
- 18** die gekapselte Allradkupplung
- 19** der Kraftstofftank
- 20** der Stickstoffmembranspeicher (die Federung)
- 21** die Federbeine  $n$  für die Kabinendämpfung (die Kabinenfederung)
- 22** die Scheibenbremse für Hinterräder  $n$
- 23** die Scheibenbremse für Vorderräder  $n$
- 24** die Achse

- 25 die kippbare Kabine
- 26 die Zusatzbeleuchtung
- 27 der luftgedernte Komfortsitz mit mechanischem Drehapparat *m*
- 28 der Joystick für Steuerung *f*, Hydraulik und Zapfwelle *f*
- 29 das Terminal zur Steuerung *f* der Fahrfunktionen *f*, zur Einstellung *f* der Hydraulik und der elektrischen Ventile *n*
  
- 30 **der Grubber** (Flügelscharrubber, der Kultivator), ein Bodenbearbeitungsgerät *n*
- 31 der Profilrahmen
- 32 die *od.* das Flügelschar mit Neigungsverstellung *f*, ein[e] Scharf *od. n*
- 33 die *od.* das Doppelherzschar (Schar); *ähnl.* Meißelschar
- 34 die Packerwalze zur Rückverfestigung *f* und Tiefenführung *f*
- 35 die hydraulische Tiefeneinstellung
- 36 die Hohlscheiben *f* zur Mischung *f* und Einebnung *f*
- 37 die Warntafel für die Ladebordwand
- 38 die Reflektoren *m*
- 39 die Anhängervorrichtung
  
- 40 **der hydraulische Vollandpflug**, ein Anbaupflug, ein Pflug
- 41 das Pflugstützrad
  
- 42 **der Pflugkörper**, ein Universalpflugkörper (43–46)
- 43 das Streichblech
- 44 die *od.* das Pflugschar
- 45 die Pflugsohle
- 46 das Molterbrett
- 47 der Vorschäler
- 48 das Scheibensech
- 49 der Pflugrahmen
- 50 der Grindel
- 51 die hydraulische Kupplungsvorrichtung

- 52 die Schwenkvorrichtung (das Standdrehwerk)
- 53 **die Sämaschine** (die Anbausämaschine), eine Drillmaschine
- 54 der Säkasten
- 55 die *od.* das Säschar (ein[e] Rollchar *f od. n*)
- 56 das Saatileitungsrohr, ein Teleskoprohr *n*
- 57 der Saatauslauf
- 58 die elektronisch gesteuerte Saatmengenverstellung
- 59 das Antriebsrad
- 60 der hydraulisch verstellbare Spuranreißer
- 61 das Laufgitter aus feuerverzinktem Stahl *m*
- 62 das Sicherheitsgeländer
- 63 die Stahltreppe mit Gitterroststufen *f*
- 64 **die Kreiselegge**
- 65 der Doppelrahmen
- 66 die Kreiselwellen *f* mit Zinkenträgern *m*
- 67 die federnde Zinkenbefestigung
- 68 die Zinke

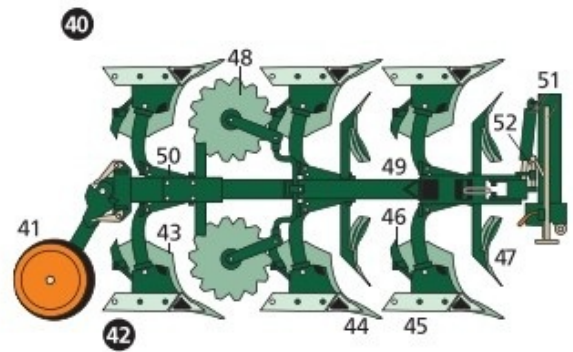
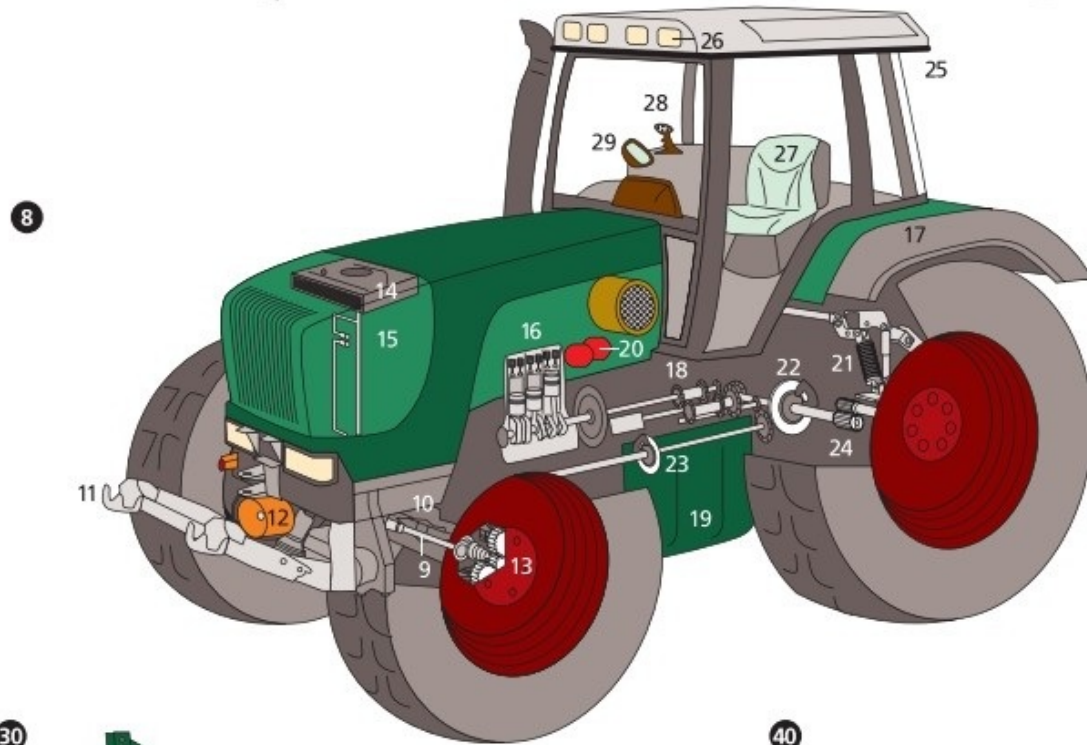
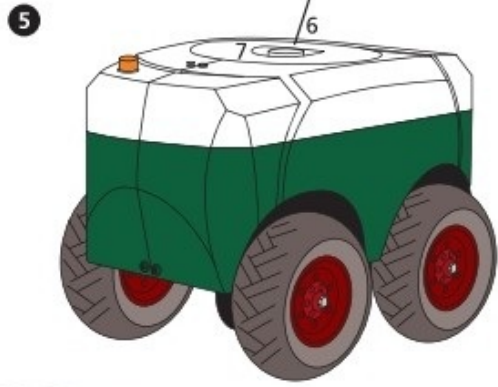
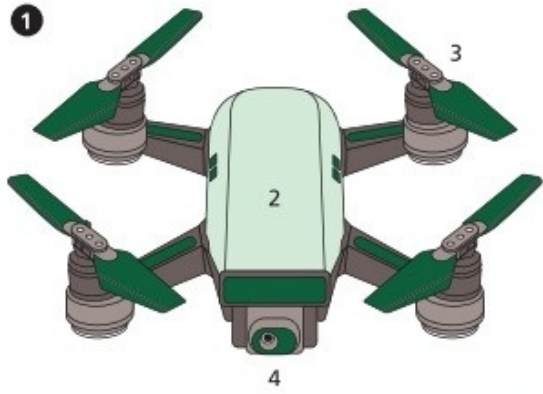

# Landwirtschaftliche Geräte (Garten- und Hopfpflege)

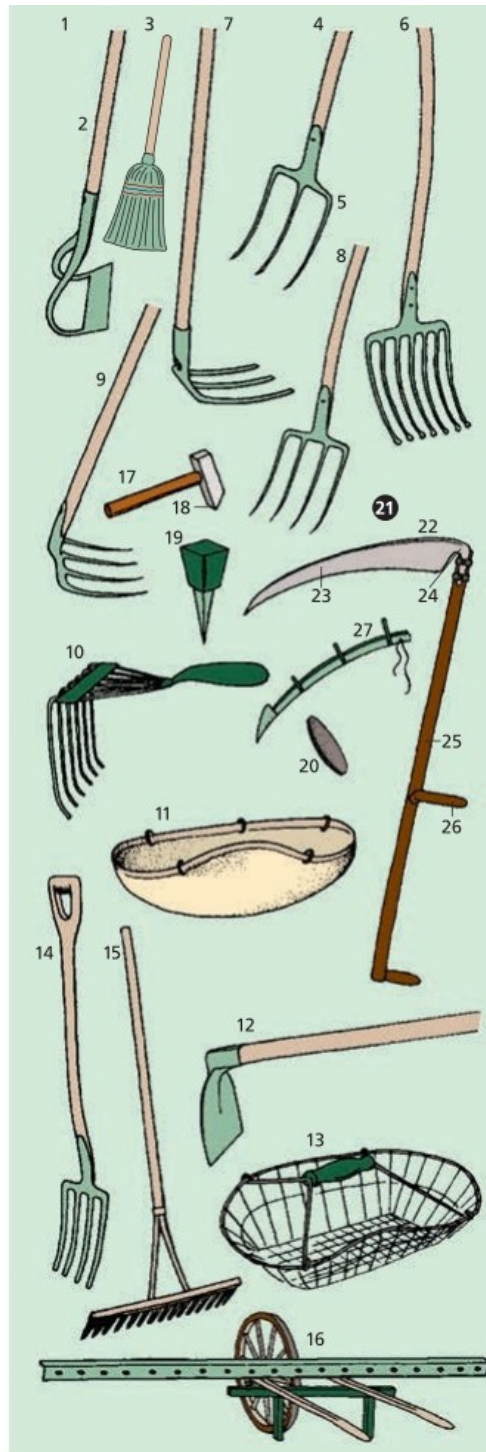

## **1–27 Landwirtschaftliche Geräte**

- 1 die Ziehhacke (Bügelhacke)
- 2 der Hackenstiel
- 3 der Besen (Strohbesen)
- 4 die dreizinkige Heugabel (die Heufurke, Furke)
- 5 der Zinken
- 6 die Kartoffelgabel (die Kartoffelfurke, die Rübengabel)
- 7 die Kartoffelhacke
- 8 die vierzinkige Mistgabel (die Mistfurke, Furke)
- 9 die Misthacke
- 10 die Kartoffelkralle
- 11 die Kartoffellegewanne
- 12 die Schlaghacke (Kartoffelhacke)
- 13 der Kartoffelkorb, ein Drahtkorb
- 14 die Grabgabel
- 15 der Holzrechen (Rechen, die Heuharke)
- 16 die KleeKarre, eine Kleesämaschine *f (früher)*
- 17 der Dengelhammer
- 18 die Finne
- 19 der Dengelamboss
- 20 der Wetzstein
  
- 21 **die Sense**
- 22 das Sensenblatt
- 23 der Dengel
- 24 der Sensenbart
- 25 der Wurf (der Sensenstiel)
- 26 der Sensengriff
- 27 der Sensenschutz (der Sensenschuh)

# Beregnung

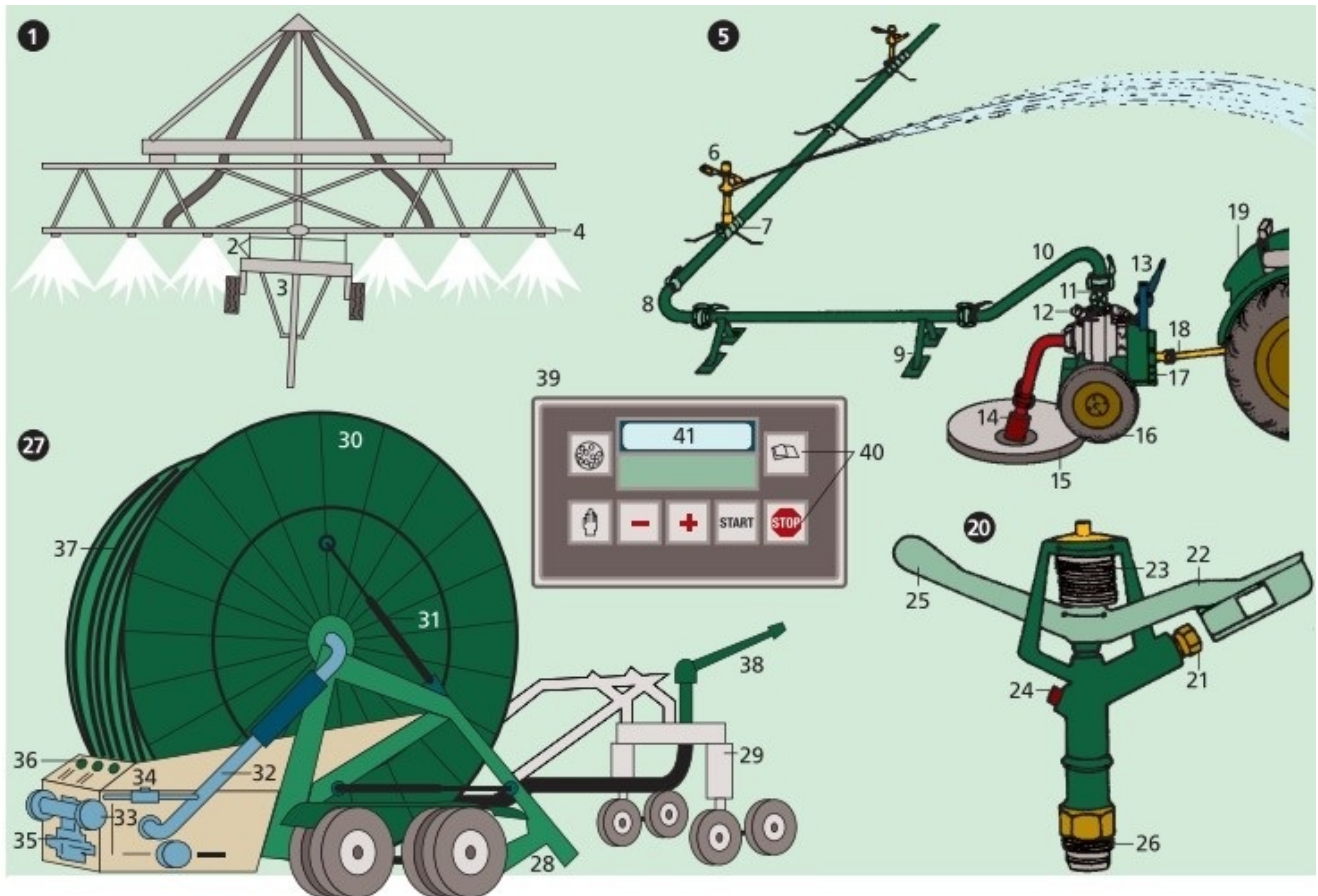

- 1 **der Düsenwagen** mit Teleskopsystem  $n$  für eine Spannweite  $f$  von 12 bis 100 Metern  $m$
- 2 der automatische Neigungsausgleich
- 3 das Fahrgestell
- 4 die Düsenanlage
  
- 5 **die bewegliche Beregnungsanlage**
- 6 der Kreisregner
- 7 die Standrohrkupplung

- 8 der Kardanbogen
- 9 der Stützbock
- 10 der Pumpenanschlussbogen
- 11 der Druckanschluss
- 12 das Manometer
- 13 die Evakuierungspumpe
- 14 der Saugkorb
- 15 der Brunnen
- 16 das Fahrgestell für die Schlepperpumpe
- 17 die Schlepperpumpe
- 18 die Gelenkwelle
- 19 der Schlepper
  
- 20 **der Kreisregner**, ein Feldregner
- 21 die Düse
- 22 der Schwinghebel
- 23 die Schwinghebelfeder
- 24 der Stopfen
- 25 das Gegengewicht
- 26 das Gewinde
  
- 27 **die Berechnungsmaschine für Großflächen  $f$**
- 28 das Tandemfahrgestell
- 29 der hydraulische Stützfuß
- 30 der Drehkranz
- 31 die hydraulische Drehkranzsteuerung
- 32 der beidseitige Wasserzulauf
- 33 der Wasseranschluss
- 34 die elektronische Unter- und Überdruckabschaltung
- 35 die Turbine
- 36 das Bedienungselement
- 37 das PE-Rohr (Polyesterrohr)



- 38** der Regner
- 39** der Berechnungscomputer
- 40** die spritzwassergeschützten Funktionstasten  $f$  mit  
Programmiertasten  $f$  für Einzugssteuerung  $f$
- 41** die Anzeige der Berechnungsart  $f$  und Berechnungszeit  $f$

# Industriepflanzen

---

## **1 der Raps**

- 2 das Grundblatt
- 3 die Blüte [Längsschnitt]
- 4 die reife Fruchtschote
- 5 der ölhaltige Samen

## **6 der Flachs** (der Lein)

- 7 der Blütenstängel
- 8 die Fruchtkapsel

## **9 der Hanf**

- 10 die fruchtende weibliche Pflanze
- 11 der weibliche Blütenstand
- 12 die Blüte
- 13 der männliche Blütenstand
- 14 die Frucht
- 15 der Samen

## **16 die Baumwolle**

- 17 die Blüte
- 18 die Frucht
- 19 das Samenhaar (die Wolle)

## **20 der Kapokbaum**

- 21 die Frucht
- 22 der Blütenzweig

**23** der Samen

**24** der Samen [Längsschnitt]

**25 die Jute**

**26** der Blütenzweig

**27** die Blüte

**28** die Frucht

**29 der Olivenbaum** (Ölbaum) (30–32)

**30** der Blütenzweig

**31** die Blüte

**32** die Frucht

**33** der Gummibaum

**34** der Zweig mit Früchten *f*

**35** die Feige

**36** die Blüte

**37 der Guttaperchabaum**

**38** der Blütenzweig

**39** die Blüte

**40** die Frucht

**41 die Erdnuss**

**42** der Blütenzweig

**43** die Wurzel mit Früchten *f*

**44** die Frucht [Längsschnitt]

**45 die Sesampflanze**

**46** der Zweig mit Blüten *f* und Früchten *f*

**47** die Blüte [Längsschnitt]

**48 die Kokospalme**

49 der Blütenstand

50 die weibliche Blüte

51 die männliche Blüte [Längsschnitt]

52 die Frucht [Längsschnitt]

53 die Kokosnuss

**54 die Ölpalme (55–57)**

55 der männliche Blütenkolben mit der Blüte *f*

56 der Fruchtstand mit der Frucht *f*

57 der Samen mit den Keimlöchern *n*

58 die Sagopalme

59 die Frucht

**60 das Bambusrohr**

61 der Blatzweig

62 die Blütenähre

63 das Halmstück mit Knoten *m*

**64 die Papyrusstaude**

65 der Blütenschopf

66 die Blütenähre



# Feldfrüchte

---

**1–47 Feldfrüchte** *f* (Ackerbauerzeugnisse *n*, Landwirtschaftsprodukte *n*)

**1–37 Getreidearten** *f* (das Getreide, die Körnerfrüchte *f* Kornfrüchte, Mehlfrüchte, die Zerealien *pl*)

**1 der Roggen**, ein Brotgetreide *n*; *Arten*: Winterroggen, Sommerroggen, Grünroggen, Futterroggen

**2** die Roggenähre *f* eine Ähre

**3** das Ährchen

**4** das Mutterkorn, ein durch einen Pilz *m* entartetes Korn *n* mit Dauermyzelgeflecht *n*

**5 der bestockte Getreidehalm**

**6** der Halm

**7** der Halmknoten

**8** das Blatt (Getreideblatt)

**9** die Blattscheide (Scheide)

**10 das Ährchen**

**11** die Spelze

**12** die Granne

**13** das Getreidekorn (Korn) mit Mehlkörper *m*

**14 die Keimpflanze**

**15** das Samenkorn mit Mehlkörper *m*

- 16 der Keimling
- 17 die Wurzel
- 18 das Wurzelhaar

**19 das Getreideblatt (20–22)**

- 20 die Blattspreite (Spreite)
- 21 die Blattscheide
- 22 das Blatthäutchen
- 23 der Weizen
- 24 der Dinkel (der Spelz, der Spelt, der Blicken, der Fesen, der Vesen, das Schwabenkorn)
- 25 das Dinkelkorn; *unreif*: der Grünkern
- 26 die Gerste
- 27 die Haferrispe, eine Rispe *f*
- 28 die Hirse
- 29 der Reis
- 30 das Reiskorn

**31 der Mais** (*landsch.* der Kukuruz, der türkische Weizen); *Sorten*: Puff- oder Röstmais, Pferdezahnmals, Hartmais, Hülsenmais, Weichmais, Zuckermais

- 32 der weibliche Blütenstand
- 33 die Lieschen *pl* (die Hüllblätter *n* des Maiskolbens *m*)
- 34 der Griffel
- 35 der männliche Blütenstand in Rispen *f*
- 36 der Maiskolben
- 37 das Maiskorn

**38–47 Hackfrüchte *f***

**38 die Kartoffel** (*landsch.* die Grundbirne, der Erdapfel, die Erdbirne;

*alemann.* Herdapfel), eine Knollenpflanze; *Sorten:* die runde, rundovale, plattovale, lange Kartoffel, Nierenkartoffel; *nach Farben:* die weiße, gelbe, rote, blaue Kartoffel

- 39 die Saatkartoffel (die Mutterknolle)
- 40 die Kartoffelknolle (die Kartoffel)
- 41 das Kartoffelkraut
- 42 die Blüte
- 43 die giftige Beerenfrucht (der Kartoffelapfel)
  
- 44 **die Zuckerrübe**, eine Runkelrübe *f*
- 45 die Wurzel (die Rübe, der Rübenkörper)
- 46 der Rübenkopf
- 47 das Rübenblatt





# Futterpflanzen

---

## 1–28 Futterpflanzen *f* für den Feldfutterbau *m*

- 1 der Rotklee (Kopfklee, der Rote Wiesenklee, Futterklee, der Deutsche Klee, der Steyrer Klee)
- 2 der Weißklee (der Weiße Wiesenklee, Weidenklee, der Kriechende Klee)
- 3 der Bastardklee (Schwedenklee)
- 4 der Inkarnatklee (Rosenklee, Blutklee)
- 5 das vierblättrige Kleeblatt (*volkstüml.* der Glücksklee)
- 6 der Wundklee (Wollklee, Tannenklee, der Russische Klee, Bärenklee)
- 7 die Kleeblüte
- 8 die Fruchthülse
- 9 die Luzerne (der Dauerklee, der Welsche Klee, der Hohe Klee, Monatsklee)
- 10 die Esparsette (die Esper, der Süßklee, der Schweizer Klee)
- 11 die Serradella (die Serradelle, der Große Vogelfuß)
- 12 der Gemeine Spörgel (Ackerspörgel, Feldspörgel, Spörgel, der Spergel, der Feldspark, Spark, der Sperk), ein Nelkengewächs *n*
- 13 der Beinwell (der Comfrey, der Komfrey), ein Raublattgewächs *n*
- 14 die Blüte des Beinwells
- 15 die Ackerbohne (Saubohne, Feldbohne, die Gemeine Feldbohne, Viehbohne, Pferdebohne, Rossbohne)
- 16 die Fruchthülse
- 17 die Gelbe Lupine
- 18 die Futterwicke (Ackerwicke, Saatwicke, Feldwicke, die Gemeine Wicke)
- 19 die Saatplatterbse (der Kicherling, die Weiße Erve)
- 20 die Sonnenblume
- 21 die Runkelrübe (Futterrübe, Dickrübe, Burgunderrübe, die Dickwurz,

der Randich)

- 22** der Hohe Glatthafer (das Französische Raygras, Franzosengras, Rossgras, der Wiesenhafer, der Fromental, die Fromändaner Schmale)
- 23** das Ährchen
- 24** der Wiesenschwingel, ein Schwingel *m*
- 25** das Gemeine Knaulgras (Knäuelgras, Knauelgras)
- 26** das Welsche Weidelgras (das Italienische Raygras, das Italienische Raigras); *ähnl.* das Deutsche Weidelgras (das Englische Raygras, das Englische Raigras)
- 27** der Wiesenfuchsschwanz (das Kolbengras), ein Ährenrispengras *n*
- 28** der Große Wiesenknopf (der Große Pimpernell, der Rote Pimpernell, die Bimbernelle, die Pimpinelle)



# Nutztiere

---

- 1, 2** das Rind, ein Horntier *n*, ein Wiederkäuer *m*  
**1** die Kuh (*weibl.*)  
**2** der Stier (der Bulle), *kastr.* der Ochse (*männl.*)
- 3** **der Esel** (4–7)  
**4** der Saumsattel (Tragsattel)  
**5** der Saum (die Traglast)  
**6** der Quastenschwanz  
**7** die Quaste  
**8** das Maultier, ein Bastard *m* von Eselhengst *m* und Pferdestute *f*
- 9** **das Schwein**, ein Paarhufer *m* (10–12); *männl.* der Eber, *weibl.* die Sau,  
*das Jungtier*: das Ferkel  
**10** der Schweinsrüssel (Rüssel)  
**11** das Schweinsohr  
**12** das Ringelschwänzchen  
**13** das Schaf; *männl.* der Schafbock (Bock, der Widder), *kastr.* der  
Hammel, *das Jungtier*: das Lamm
- 14** **die Ziege** (die Geiß)  
**15** der Ziegenbart  
**16** die Hörner *n*  
**17** das *od.* der Euter
- 18–36** **Kleinvieh** *n*  
**18** das Kaninchen; *männl.* der Rammler (der Bock), *weibl.* die Zibbe (die

Häsin)

## **19–36 Geflügel *n***

**19 die Henne**

**20** der Kropf

**21 der Hahn** (22–26); *kastr.* der Kapaun

**22** der Hahnenkamm

**23** der Wangenfleck

**24** der Kinnlappen

**25** der Sichelschwanz

**26** der Sporn

**27 das Perlhuhn**

**28** der Truthahn (der Puter); *weibl.* die Truthenne (die Pute)

**29** das Rad

**30 der Pfau** (31 u. 32)

**31** die Pfauenfeder

**32** das Pfauenauge

**33** die Taube; *männl.* der Täuberich

**34** die Gans; *männl.* der Gänserich (der Ganser, der Ganter)

**35** die Ente; *männl.* der Enterich (der Erpel), *das Jungtier:* das Entenküken

**36** die Schwimmhaut

**37 das Pferd** (die äußere Form des Pferdes *n*)

**37–74 der Kopf** (Pferdekopf)

**37** das Ohr

- 38 der Schopf
- 39 die Stirn
- 40 das Auge
- 41 das Gesicht
- 42 die Nase
- 43 die Nüster
- 44 die Oberlippe
- 45 das Maul
- 46 die Unterlippe
- 47 die Ganasche (die Kinnbacke)
- 48 das Genick
- 49 die Mähne (Pferdemähne)
- 50 der Kamm (Pferdekamm)
- 51 der Hals
- 52 der Kehlgang (die Kehle)
- 53 der Widerrist

#### **54–63 die Vorhand**

- 54 das Schulterblatt
- 55 die Brust
- 56 der Ellbogen
- 57 der Unterarm

#### **58–62 der Vorderfuß**

- 58 das Vorderfußwurzelgelenk
- 59 das Röhrenbein
- 60 die Köte (das Kötengelenk)
- 61 die Fessel
- 62 der Huf
- 63 die Kastanie des Pferdes *n*, eine Schwiele *f*
- 64 die Sporader
- 65 der Rücken (Pferderücken)

- 66 die Lende (die Nierengegend)
- 67 die Kruppe (Pferdekruppe, das Kreuz)
- 68 die Hüfte

### **69–73 die Hinterhand**

- 69 die Kniescheibe
- 70 die Schweifrübe
- 71 die Hinterbacke
- 72 die Hose (der Unterschenkel)
- 73 das Sprunggelenk
- 74 der Schweif (der Schwanz, Pferdeschweif, Pferdeschwanz)

### **75–78 die Gangarten $f$ des Pferdes $n$**

- 75 der Schritt
- 76 der Passgang
- 77 der Trab
- 78 der Handgalopp (der kurze Galopp, der Kanter)
- 79, 80 der Vollgalopp (der gestreckte Galopp, die Karriere)
- 79 die Karriere beim Aufsetzen  $n$  (Aufsetzen  $n$ ) der beiden Vorderfüße  $m$
- 80 die Karriere beim Schweben in der Luft  $n$  mit allen vier Füßen  $m$



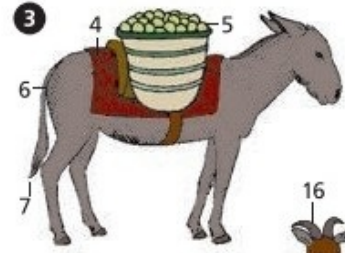
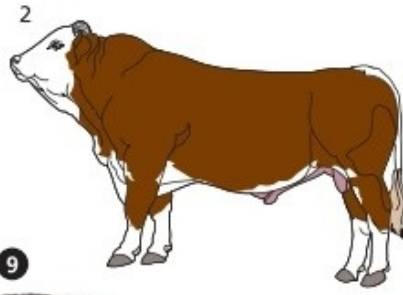
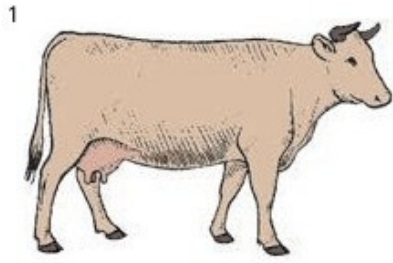

9

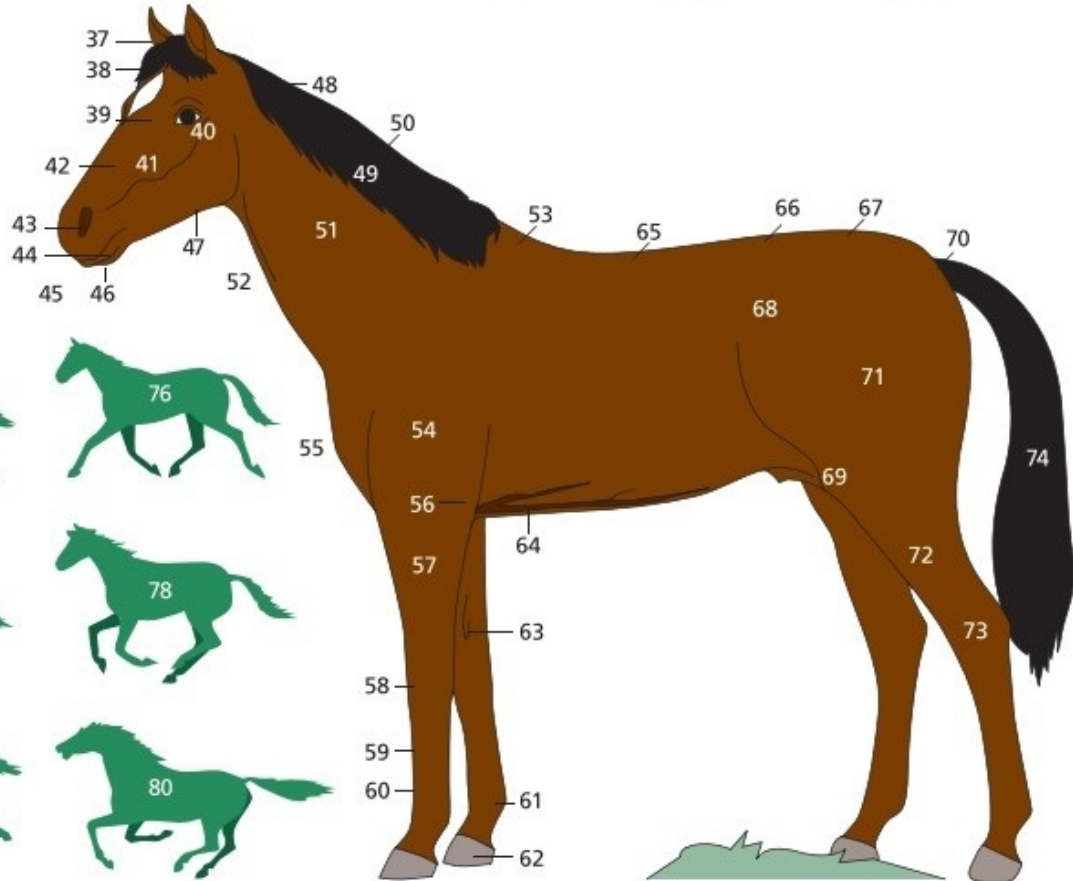
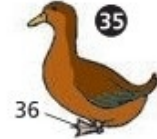
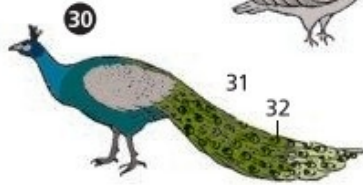
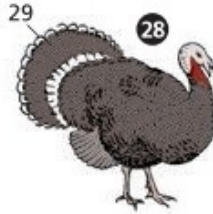
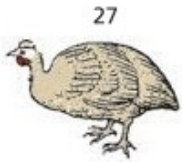
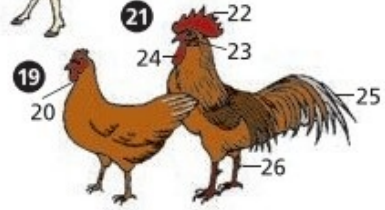
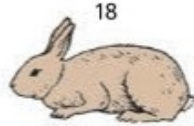
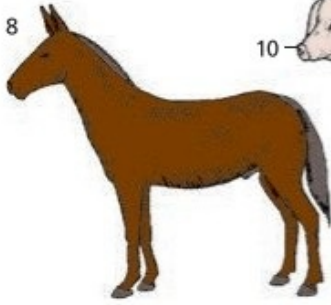
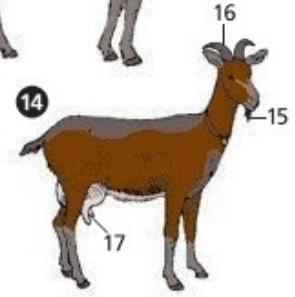
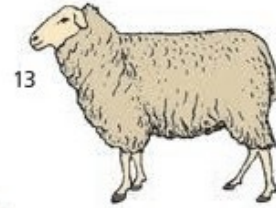
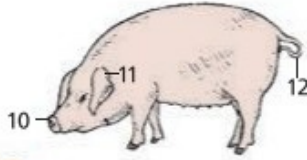

# Viehhaltung

---

## 1 der Pferdestall

- 2 die Dachbalken *m*
- 3 das Oberlicht
- 4 das Stalltor
- 5 der Pferdestand (die Box, Pferdebox)
- 6 der Futtergang
- 7 die Gitterwand
- 8 das Reitpferd

## 9 der Schafstall

- 10 das Mutterschaf
- 11 das Lamm
- 12 die Doppelraufe
- 13 das Heu

## 14 der Milchviehstall (Kuhstall)

- 15 die Milchkuh
- 16 die Laufflächen *f*
- 17 die Liegebox
- 18 die hochfahrbare Seitenwand
- 19 die Futterplätze *f*
- 20 die Tränke
- 21 der Kraftfutterstand
- 22 der Ausgang zum Außenbereich *m* (Laufhof *m* oder Weide *f*)
- 23 der Melkstand mit vollautomatischem Melksystem *n* (Melkroboter *m*)

**24 das Melkgeschirr**

25 die Milchleitung

26 die Luftleitung

27 die Vakuumleitung

28 der Melkbecher

29 das Schauglas

30 das Milchsammelstück

31 das Luftverteilerstück

32 der Entlastungstakt

33 der Melktakt

**34 der Ferkelstall, das Flatdeck**

35 das Spielgerät, das Beschäftigungsmaterial

36 die Beißkugel

37 der Ferkeltrog, der Futtertrichter

**38 der Schweinestall (Saustall)**

39 die Läuferbucht (der Koben, Läuferkoben)

40 der Futtertrog

41 die Trennwand

42 der Läufer, ein junges, nicht mehr saugendes Schwein *n*

43 die Abferkel-Aufzucht-Bucht

44 die Sau (Muttersau)

45 die Ferkel *n* (Saugferkel [bis acht Wochen])

46 das Absperrgitter

47 die Jaucherinne

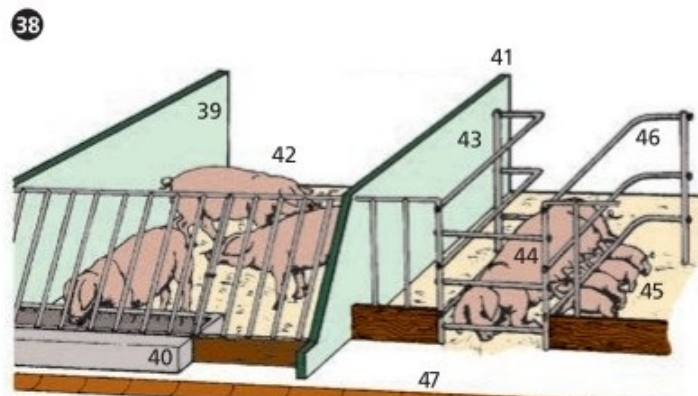
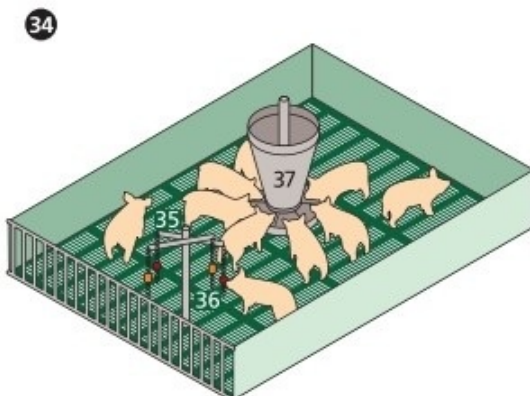
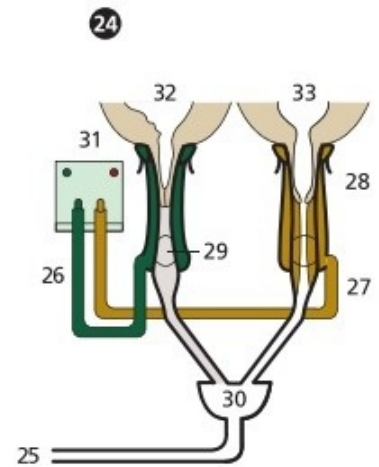
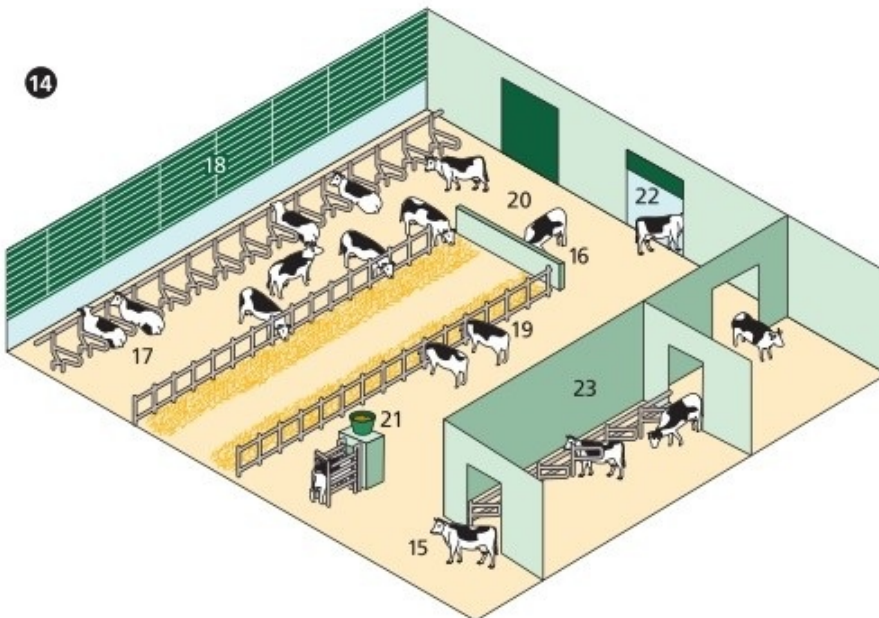
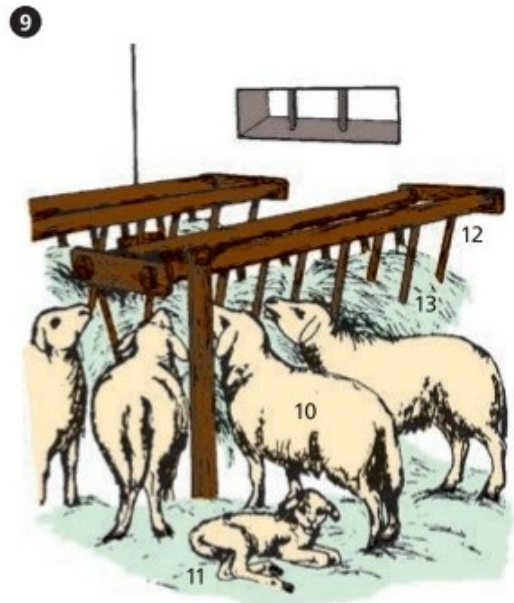

# Huhn, Hühnerhaltung

---

## 1–23 die Hühnerhaltung

### 1 die Freilandhaltung

- 2 der Hühnergarten
- 3 der Hühnerstall (der Hühnergarten)
- 4 die Hühnertreppe
- 5 die Einlassluke
- 6 das Legenest
- 7 das Grünfutter; *Arten:* Kräuter, Gras
- 8 das Küken

### 9 die Bodenhaltung

- 10 der Kaltscharrraum (Tagesraum, der Wintergarten)
- 11 der Zugang zum Stall
- 12 die Roste (die Hühnertreppe)
- 13 die Einstreu aus Stroh
- 14 das Windschutznetz
- 15 die Fenster *n*
- 16 die Tränke (Glockentränke)
- 17 die Wasserzuleitung

### 18 die Käfighaltung (Batteriehaltung) (19–23)

- 19 die mehrstöckige Käfiganlage
- 20 der 4-Hühner-Käfig
- 21 das Eiersammelband
- 22 die Futterkette und die Nippeltränke

23 das Kotband

24 der Stall

**25 das Hühnerei (Ei)**

26 die Kalkschale (Eierschale), eine Eihülle *f*

27 die Schalenhaut

28 die Luftkammer

29 das Eiweiß (*österr.* Eiklar)

30 die Hagelschnur (die Chalaza)

31 die Dotterhaut

32 die Keimscheibe (der Hahnentritt)

33 das Keimbläschen

34 der *od.* das weiße Dotter

35 das Eigelb (der *od.* das gelbe Dotter)

**36 der Erzeugercode**, die Kennzeichnung des Eis *n* (der Eierstempel)  
(37–39)

37 der Code für die Haltungsform

38 der Ländercode, die Kennbuchstaben für das Herkunftsland *n*

39 der Code für das Bundesland

40 die Betriebsnummer

41 die Stallnummer

**42 die Legehennen**

43 das Auge

44 der Schnabel

45 der Kamm (das Kammbblatt)

46 das Nackengefieder (der Kragen)

47 die Brust

48 der Schenkel (der Unterschenkel)

49 der Sattel

50 der Bürzel

- 51** die Nebensicheln *f*
- 52** der Lauf
- 53** die Spore
- 54** die Zehen
- 55** die kleinen Deckfedern *f* (die Schultern *f*)
- 56** der Flügel
- 57** der Hals (die Kehle)
- 58** der Nacken

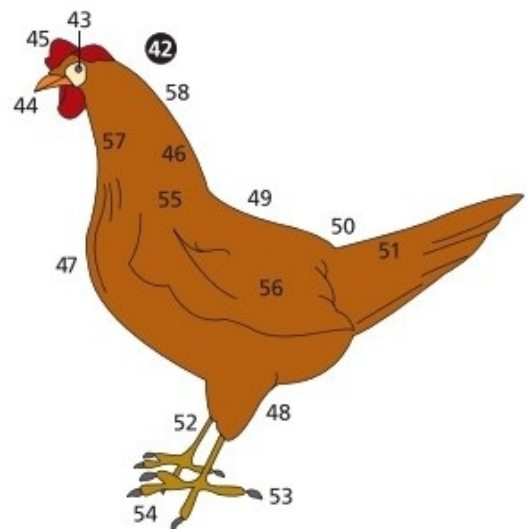
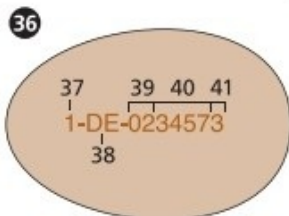
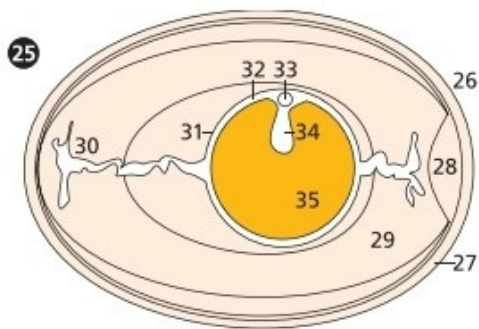
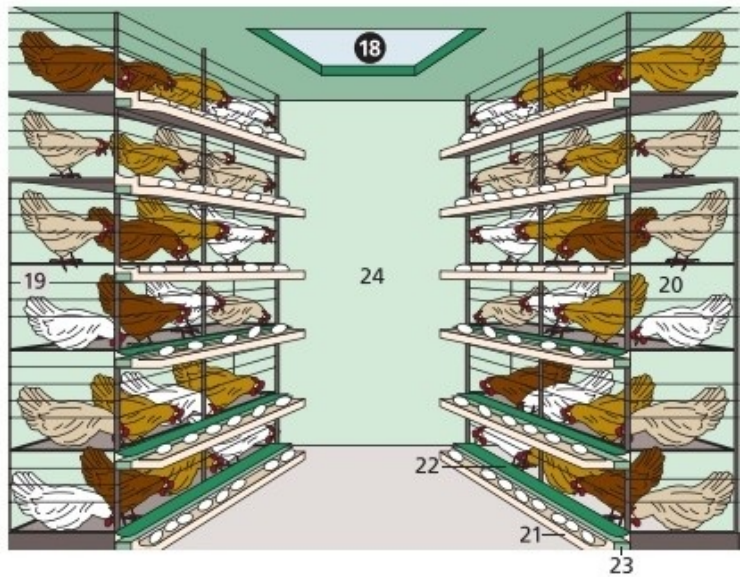
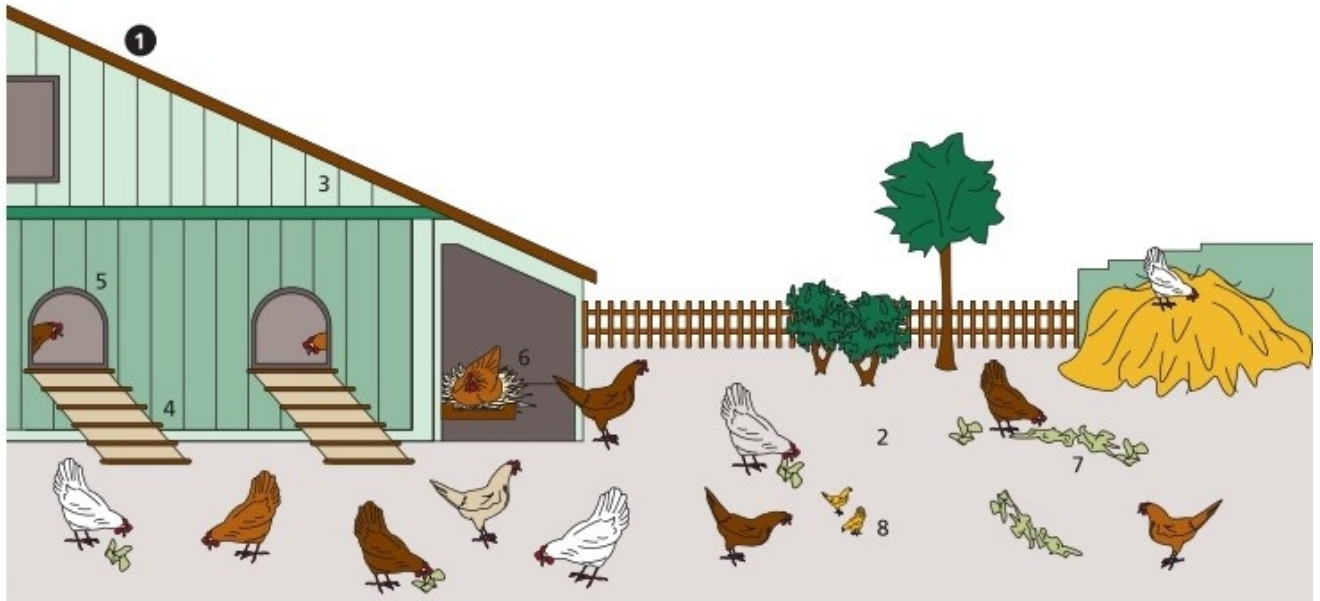



# Molkerei (Milchhof)

---

- 1 **die Milchannahme** (die Abtankhalle)
- 2 der Tanksammelwagen
- 3 die Rohmilchpumpe
- 4 der Durchflussmesser (die Messuhr)
- 5 der Rohmilchtank
- 6 der Füllstandmesser
  
- 7 **die zentrale Schaltwarte** (8–11)
- 8 das Betriebsschaubild
- 9 das Betriebsablaufschaubild
- 10 die Monitore *m*
- 11 die Tastatur
- 12 der Reinigungsseparator
- 13 der Milcherhitzer; *ähnl.*: der Rahmerhitzer
- 14 der Milchseparator
  
- 15 **die Trinkmilchtanks** *m* (Frischmilchtanks)
- 16 der Tank für die gereinigte Milch
- 17 der Magermilchtank
- 18 der Buttermilchtank
- 19 der Rahmtank
  
- 20 **die Abfüll- und Verpackungsanlage für Trinkmilch** *f*
- 21 die Abfüllmaschine für Milchpackungen *f*; *ähnl.*: der Becherfüller
- 22 die Milchpackung (der Milchbeutel)
- 23 das Förderband

- 24 der Folienschrumpftunnel
- 25 die Zwölferpackung in Schrumpffolief
- 26 der Rahmreifungstank
  
- 27 die Butterungsund Abpackanlage** (die Buttereie)
- 28 die Butterungsmaschine, eine Butterungsanlage  $f$  für kontinuierliche Butterung  $f$  von Süß- und Sauerrahm  $m$
- 29 der Butterstrang
- 30 die Ausformstation
- 31 die Verpackungsmaschine
- 32 die Markenbutter in der 250-g-Packung  $f$
  
- 33 die Produktionsanlage für Frischkäse  $m$**  (die Quarkherstellungslinie)
- 34 die Quarkpumpe
- 35 die Rahmdosierpumpe
- 36 der Quarkseparator
- 37 der Reifungstank
- 38 der Rührer
  
- 39 die Quarkverpackungsmaschine**
- 40 die Quarkpackung (der Quark, der Topfen, der Weißkäse; *ähnl.* der Schichtkäse)
- 41 die Deckelsetzstation
  
- 42 der Schnittkäsebetrieb**
- 43 der Käsefertiger

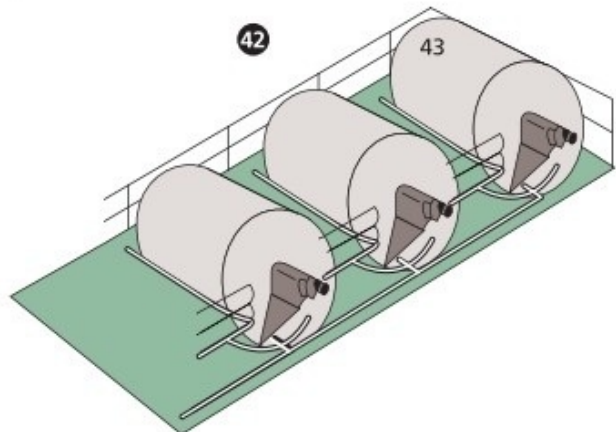
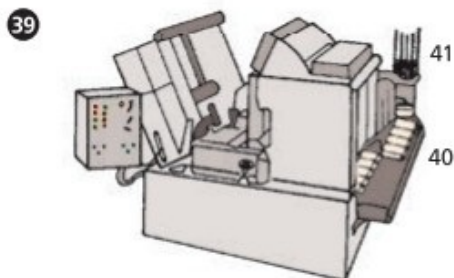
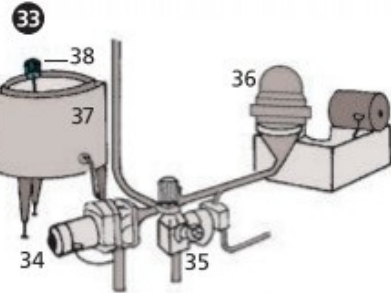
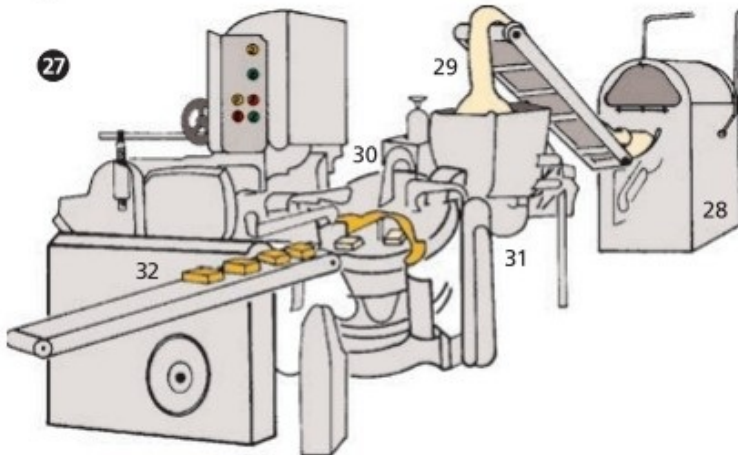
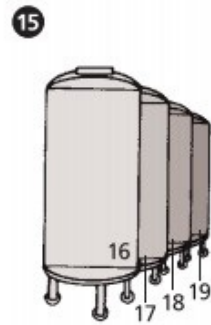
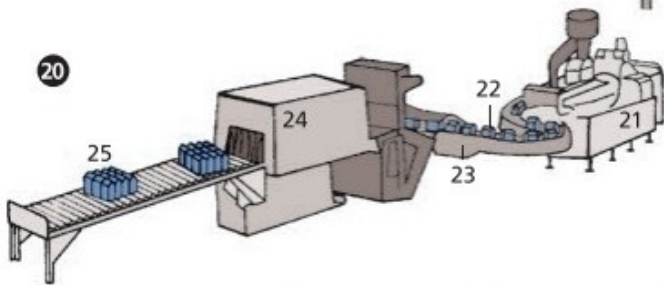
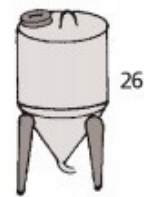
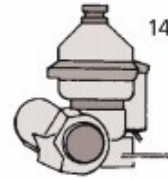
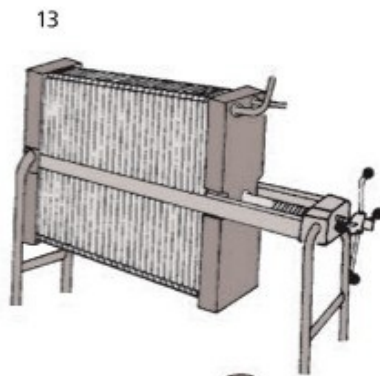
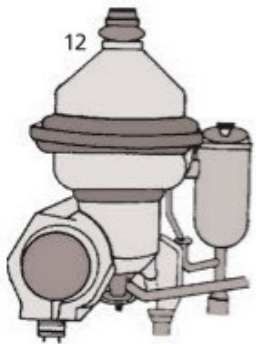
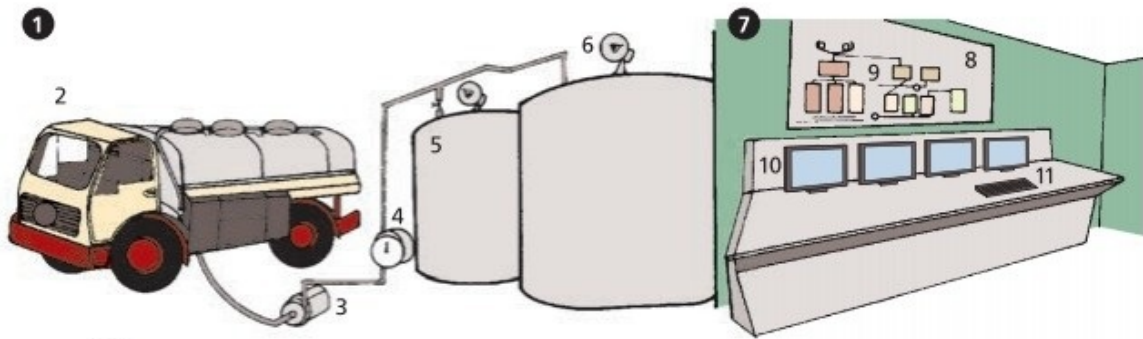

# Bienen und Bienenzucht

---

- 1 die Biene** (Honigbiene, die Imme)
  
- 2, 6, 7 die Kasten  $f$**  (die Klassen  $f$ ) **der Biene  $f$** 
  - 2** die Arbeiterin (die Arbeitsbiene)
  - 3** die drei Nebenaugen  $n$  (Stirnaugen)
  - 4** das Höschen (der gesammelte Blütenstaub)
  - 5** das Wachsplättchen
  - 6** die Königin (Bienenkönigin, der *od.* die Weisel)
  - 7** die Drohne (das Bienenmännchen)
  
- 8 das linke Hinterbein einer Arbeiterin  $f$** 
  - 9** das Körbchen für den Blütenstaub  $m$
- 10** die Bürste
- 11** die Doppelklaue (die Kralle)
- 12** der Haftballen (der Wachszieher)
  
- 13 der Hinterleib der Arbeiterin  $f$** 
  - 14** der Stechapparat (15–19)
  - 15** der Widerhaken
  - 16** der Stachel
  - 17** die Stachelscheide
  - 18** die Giftblase
  - 19** die Giftdrüse
  - 20** der Magen-Darm-Kanal
  - 21** der Darm
  - 22** der Magen

23 der Schließmuskel

24 der Honigmagen

25 die Speiseröhre

26 **das Facettenauge** (Netzauge, Insektenauge)

27 die Facette

28 der Kristallkegel

29 der lichtempfindliche Abschnitt

30 die Faser des Sehnervs *m*

31 der Sehnerv

32 **der Bienentanz**

33 der Rundtanz

34 der Schwänzeltanz

35 **die Zelle** (Bienenzelle)

36 das Ei

37 die bestiftete Zelle

38 die Made

39 die Larve

40 die Puppe

41 **die Wabe** (Bienenwabe)

42 die Brutzelle

43 die verdeckelte Zelle mit Puppe *f* (die Puppenwiege)

44 die verdeckelte Zelle mit Honig *m* (Honigzelle)

45 die Arbeiterinnenzellen *f*

46 die Vorratzzellen *f* mit Pollen *m*

47 die Drohnenzellen *f*

48 die Königinnenzelle (die Weiselwiege)

49 die schlüpfende Königin

- 50 der Deckel
  
- 51 **das Rähmchen** (der Brutrahmen)
- 52 der Abstandsbügel
- 53 die Wabe
- 54 die Mittelwand (der künstliche Zellenboden)
- 55 der Königinnenversandkäfig
  
- 56 **der Bienenkasten** (die Ständerbeute, Blätterbeute), ein Hinterlader *m* mit Längsbau *m* (ein Bienenstock *m*, eine Beute) (57–62)
- 57 der Honigraum mit den Honigwaben *f*
- 58 der Brutraum mit den Brutwaben *f*
- 59 das Absperrgitter (der Schied)
- 60 das Flugloch
- 61 das Flugbrettchen
- 62 das Fenster
- 63 der veraltete Bienenstand
- 64 der Bienenkorb (Stülpkorb, der Stülper), eine Beute *f*
- 65 der Bienenschwarm
- 66 das Schwarmnetz
- 67 der Brandhaken
- 68 das Bienenhaus (das Apiarium)
  
- 69 **der Imker** (der Bienenzüchter)
- 70 der Bienenschleier
- 71 die Imkerpfeife
- 72 die Naturwabe
- 73 die Honigschleuder
  
- 74 der Honig
- 75, 76 der Schleuderhonig

- 75** der Honigbehälter
- 76** das Honigglas, ein Honigbehälter *m*
- 77** der Scheibenhonig
- 78** der Wachsstock
- 79** die Wachskerze
- 80** das Bienenwachs
- 81** die Bienengiftsalbe

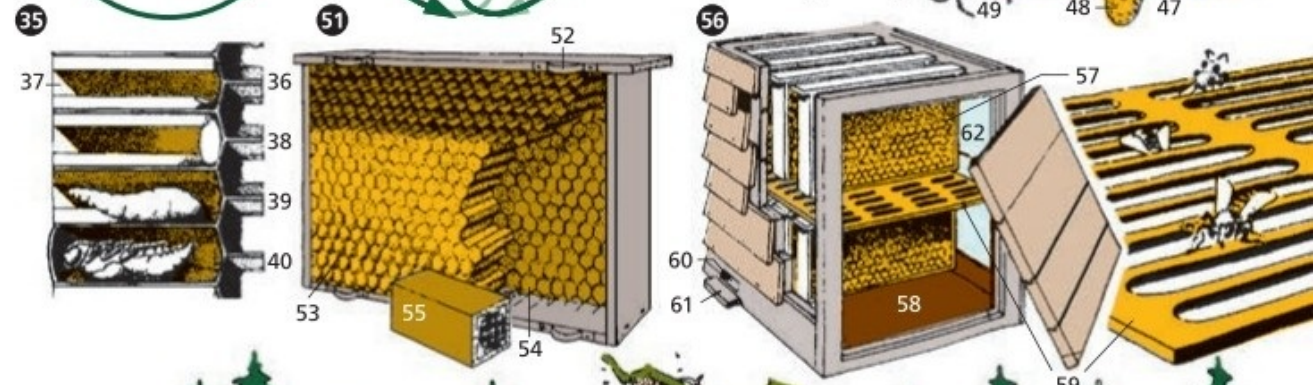
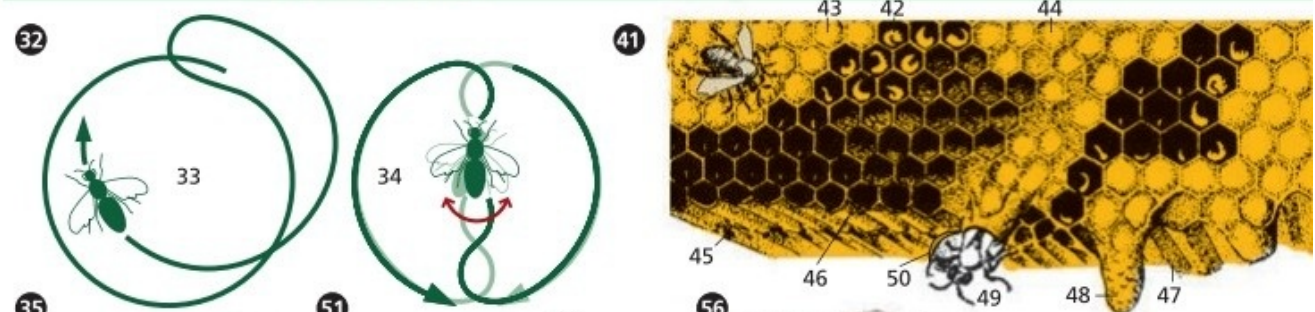
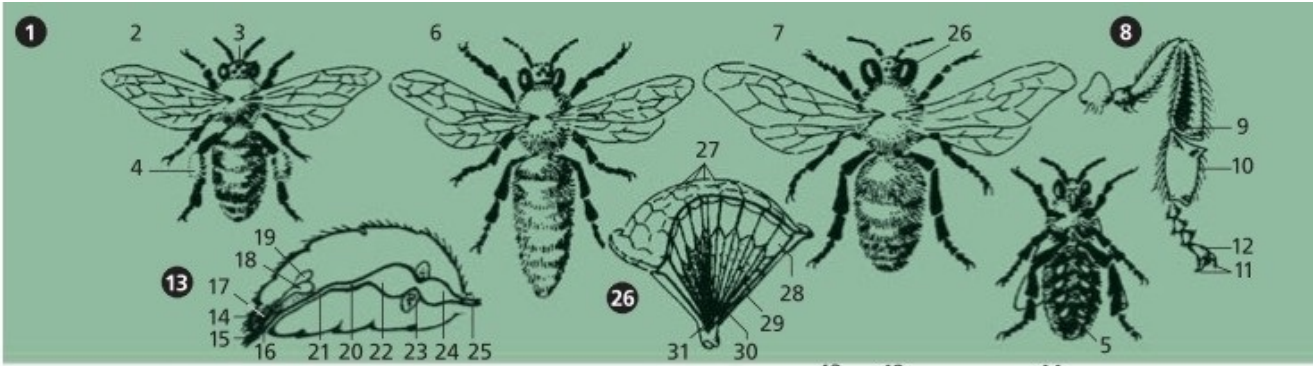



# Weinbau



## 1–18 das Weinbergsgelände (Weinbaugelände)

1 der Weinberg (der Wingert, der Weingarten) in Drahtrahmenspaliererziehung *f*

## 2–9 der Rebstock (Weinstock, die Weinrebe, Rebe)

2 die Weinranke

3 der Langtrieb (der Schoss, die Lotte)

4 das Weinrebenblatt (Rebenblatt)

5 die Weintraube (Traube) mit den Weinbeeren *f*

6 der Rebenstamm

- 7** der Pfahl (der Rebstecken, der Stickel, Weinpahl)
- 8** die Drahtrahmenabspannung
- 9** der Drahtrahmen (das Drahtrahmengerüst)
- 10** der Lesebehälter (der Eimer, die Wanne), ein Gefäß *n*, ein Behälter
- 11** die Weinleserin (Leserin)
- 12** die Rebenschere
- 13** der Winzer (der Weinbauer)
- 14** der Büttenträger
- 15** die Bütte (Weinbütte, die Traubenhotte, die Tragbütte, die Tragebutte, die *od.* das Logel)
- 16** der Traubenwagen (Lesewagen)
- 17** das *od.* der Podest
- 18** der Weinbergsschlepper, ein Schmalspurschlepper

# Weinkeller



## 1–23 der Weinkeller (Lagerkeller, Fasskeller, das Fasslager)

- 1 das Gewölbe
- 2 das Lagerfass
- 3 die *od.* das Barrique (das Weinfass aus Eichenholz *n*)
- 4 der Edelstahltank
- 5 das Propellerschnellrührgerät
- 6 der Propellerrührer
- 7 die Kreiselpumpe
- 8 der *od.* das Edelstahlschichtfilter
- 9 der Rundfüller

- 10** die Verkorkmaschine
- 11** das Flaschenlager (das Flaschengestell)
- 12** der Kellereigehilfe
- 13** der Stechheber (der Weindieb)
- 14** der Flaschenkorb
- 15** die Weinflasche
- 16** die Weinstütze, ein Weinkrug *m*
- 17** die Weinprobe (die Weinverkostung)
- 18** der Weinküfermeister
- 19** der Weinküfer
- 20** das Weinglas
- 21** das Schnelluntersuchungsgerät
- 22** die Horizontaltraubenpresse
- 23** das Sprühgerät (der Sprühsterilisator)

# Ungeziefer, Schädlinge und Parasiten

---

- 1 Hausungeziefer *n* und Hygieneschädlinge *m***
- 2 die Kleine Stubenfliege
- 3 die Gemeine Stubenfliege (die Große Stubenfliege)
- 4 die Puppe (Tönnchenpuppe)
- 5 die Stechfliege (der Wadenstecher)
- 6 der dreigliedrige Fühler
- 7 die Kellerassel (Assel), ein Ringelkrebs *m*
- 8 das Heimchen (die Hausgrille), eine Grabheuschrecke *f*
- 9 der Flügel mit Schrilladerf (Schrillapparat *m*)
- 10 die Hausspinne (Winkelspinne)
- 11 das Wohnnetz
- 12 der Ohrenkriecher (der Ohrenkneifer, der Ohrenhöher, der Ohrwurm, der Öhrling)
- 13 die Hinterleibszange (die Cerci)
- 14 die Kleidermotte, eine Motte
- 15 das Silberfischchen (der Zuckergast), ein Borstenschwanz *m*
- 16 die Hausschabe (die Deutsche Schabe; *ähnl.*: die Küchenschabe [der Kakerlak, die Kakerlake])
  
- 17 Vorratsschädlinge *m***
- 18 der Kornkäfer (der Kornkrebs, der Kornwurm)
- 19 der Mehlkäfer (der Mehlwurm)
- 20 der Vierfleckige Bohnenkäfer
- 21 die Larve
- 22 die Puppe
- 23 der Dornspeckkäfer
- 24 der Brotkäfer

- 25 die Puppe
- 26 der Leistenkopflattkäfer, ein Getreideschädling *m*
- 27 die Dörrobstmotte
- 28 die Getreidemotte
- 29 die Getreidemottenraupe im Korn *n*

**30 Parasiten *m* des Menschen *m* (31–42)**

**31 der Spulwurm**

- 32 das Weibchen
- 33 der Kopf
- 34 das Männchen

**35 der Bandwurm, ein Plattwurm *m* (36–38)**

- 36 der Kopf, ein Haftorgan *n*
- 37 der Saugnapf
- 38 der Hakenkranz
- 39 die Wanze (Bettwanze, die Wandlaus)
- 40 die Filzlaus (Schamlaus), eine Menschenlaus
- 41 die Kleiderlaus, eine Menschenlaus
- 42 der Floh (Menschenfloh)

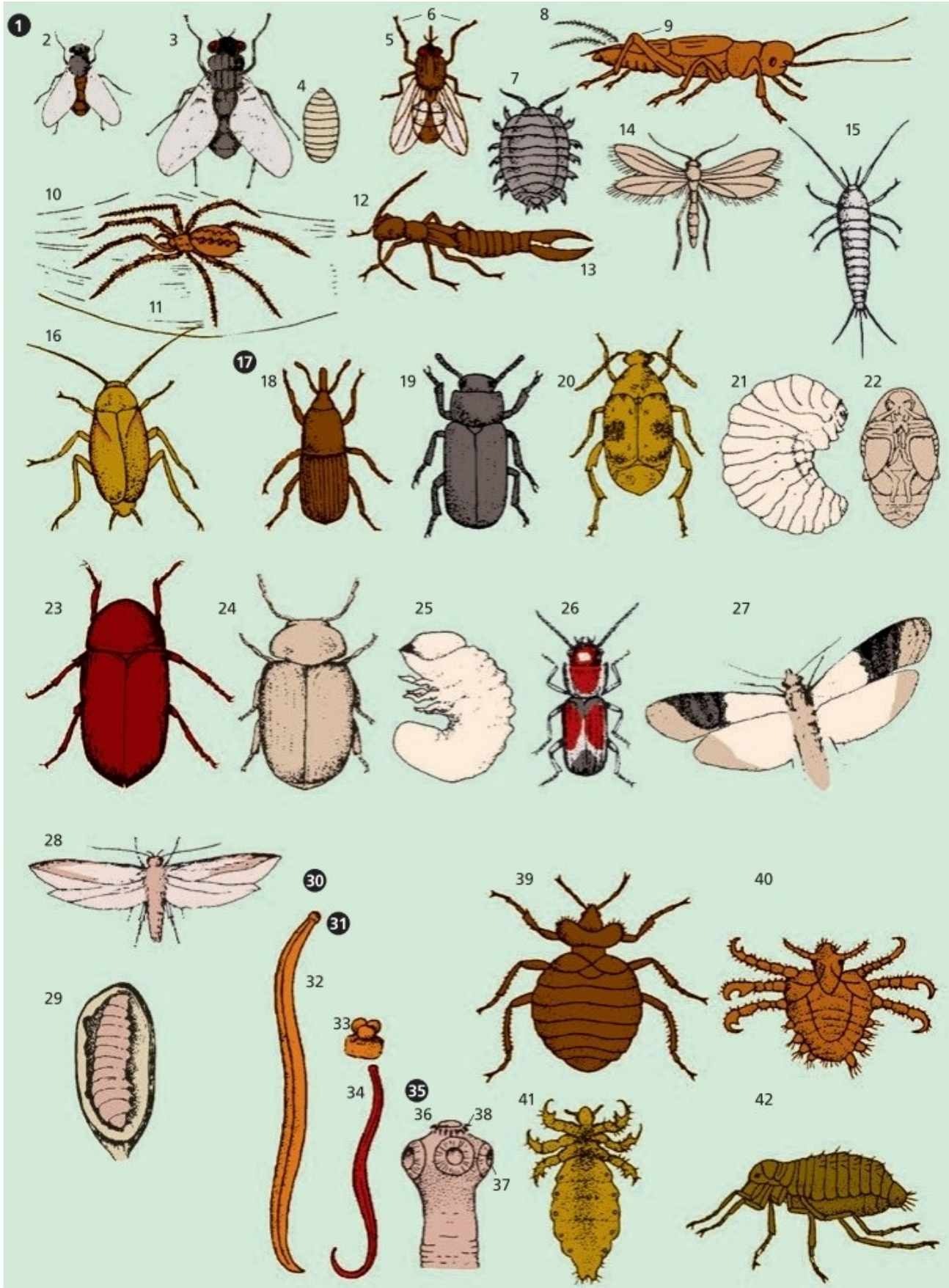

# Garten- und Ackerbauschädlinge

---

## 1–29 Gartenschädlinge *m*

- 1 der Schwammspinner, ein Trägspinner
- 2 die Eiablage (der Schwamm)
- 3 die Raupe
- 4 die Puppe
- 5 die Apfelgespinstmotte, eine Gespinstmotte
- 6 die Larve
- 7 das Gespinstnetz (das Raupennest)
- 8 die Raupe beim Skelettierfraß *m*
- 9 der Apfelschalenwickler (Wickler)
- 10 der Apfelblütenstecher, ein Rüsselkäfer *m*
- 11 die angestochene vertrocknete Blüte
- 12 das Stichloch
- 13 der Ringelspinner, eine Glucke *f*
- 14 die Raupe
- 15 die Eier *n*
- 16 der Kleine Frostspanner (Frostnachtspanner, Waldfrostspanner, der Frostschmetterling), ein Spanner
- 17 die Raupe
- 18 die Kirschfruchtfliege, eine Bohrfliege
- 19 die Larve (die Made)
- 20 die Blutlaus, eine Blasenlaus
- 21 der Blutlauskrebs, eine Wucherung *f*
- 22 die Blutlauskolonie
- 23 die San-José-Schildlaus, eine Schildlaus
- 24 die Larven *f* [*männl.* länglich, *weibl.* rund]
- 25 der Große Kohlweißling, ein Weißling
- 26 die Raupe des Kleinen Kohlweißlings *m*



- 27 die Rhododendronzikade, eine Zwergzikade
- 28 der Erdfloh, ein Blattkäfer *m*
- 29 die Erdraupe, eine Raupe

### **30–39 Rebenschädlinge**

- 30 der Falsche Mehltau, ein Mehltaupilz *m*
- 31 die Lederbeere
- 32 der Einbindige Traubenwickler, ein Wickler
- 33 der Heuwurm, die Raupe der 1. Generation *f*
- 34 der Sauerwurm, die Raupe der 2. Generation *f*
- 35 die Puppe
- 36 der Goldafter, ein Trägspinner *m*
- 37 die Raupe
- 38 das Gelege
- 39 das Überwinterungsnest

### **40–54 Ackerbauschädlinge *m* (Feldschädlinge)**

- 40 der Saatschnellkäfer, ein Schnellkäfer
- 41 der Drahtwurm, die Larve des Saatschnellkäfers *m*
- 42 das Rübenälchen, eine Nematode *f* (ein Fadenwurm *m*)
- 43 der Rapsglanzkäfer, ein Glanzkäfer
- 44 die Genetzte Ackerschnecke, eine Nacktschnecke
- 45 der Maiszünsler, ein Zünsler
- 46 der Moosknopfkäfer, ein Schimmelkäfer
- 47 der Kartoffelkäfer (Blattkäfer)
- 48 die ausgewachsene Larve
- 49 die Junglarve
- 50 die Eier *n*
- 51 die Gammaeule, eine Eule
- 52 die Raupe der Gammaeule *f*
- 53 der Maiswurzelbohrer, ein Blattkäfer *m*
- 54 die Larve des Maiswurzelbohrers *m*



# Forstschädlinge

---

- 1 **der Maikäfer**, ein Blatthornkäfer
- 2 der Kopf
- 3 der Fühler
- 4 der Halsschild
- 5 das Schildchen
- 6 die Gliedmaßen *f* (die Extremitäten)
- 7 das Vorderbein
- 8 das Mittelbein
- 9 das Hinterbein
- 10 der Hinterleib
- 11 die Flügeldecke (der Deckflügel)
- 12 der Hautflügel (der häutige Flügel)
- 13 der Engerling, eine Larve *f*
- 14 die Puppe
  
- 15 **der Prozessionsspinner**, ein Nachtschmetterling *m*
- 16 der Schmetterling
- 17 die gesellig wandernden Raupen *f*
  
- 18 **die Nonne** (der Fichtenspinner)
- 19 der Schmetterling
- 20 die Eier *n*
- 21 die Raupe
- 22 die Puppe
  
- 23 **der Buchdrucker**, ein Borkenkäfer *m*

- 24 das Fraßbild [Fraßgänge *m* unter der Rinde *f*]
- 25 der Muttergang
- 26 der Larvengang
- 27 die Larve
- 28 der Käfer

- 29 **der Kiefernspanner**, ein Spanner
- 30 der männliche Schmetterling
- 31 der weibliche Schmetterling
- 32 die Raupe
- 33 die Puppe

- 34 **die Eichengallwespe**, eine Gallwespe
- 35 der Gallapfel, eine Galle *f*
- 36 die Wespe
- 37 die Larve in der Larvenkammer *f*
- 38 die Zwiebelgalle an der Buche *f*

- 39 **die Fichtengallenlaus**
- 40 der Wanderer (die Wanderform)
- 41 die Ananasgalle

- 42 **der Große Braune Rüsselkäfer**
- 43 der Käfer

- 44 **der Eichenwickler**, ein Wickler
- 45 der Schmetterling
- 46 die Raupe

- 47 **die Kieferneule** (Forleule)

**48** der Schmetterling

**49** die Raupe

1

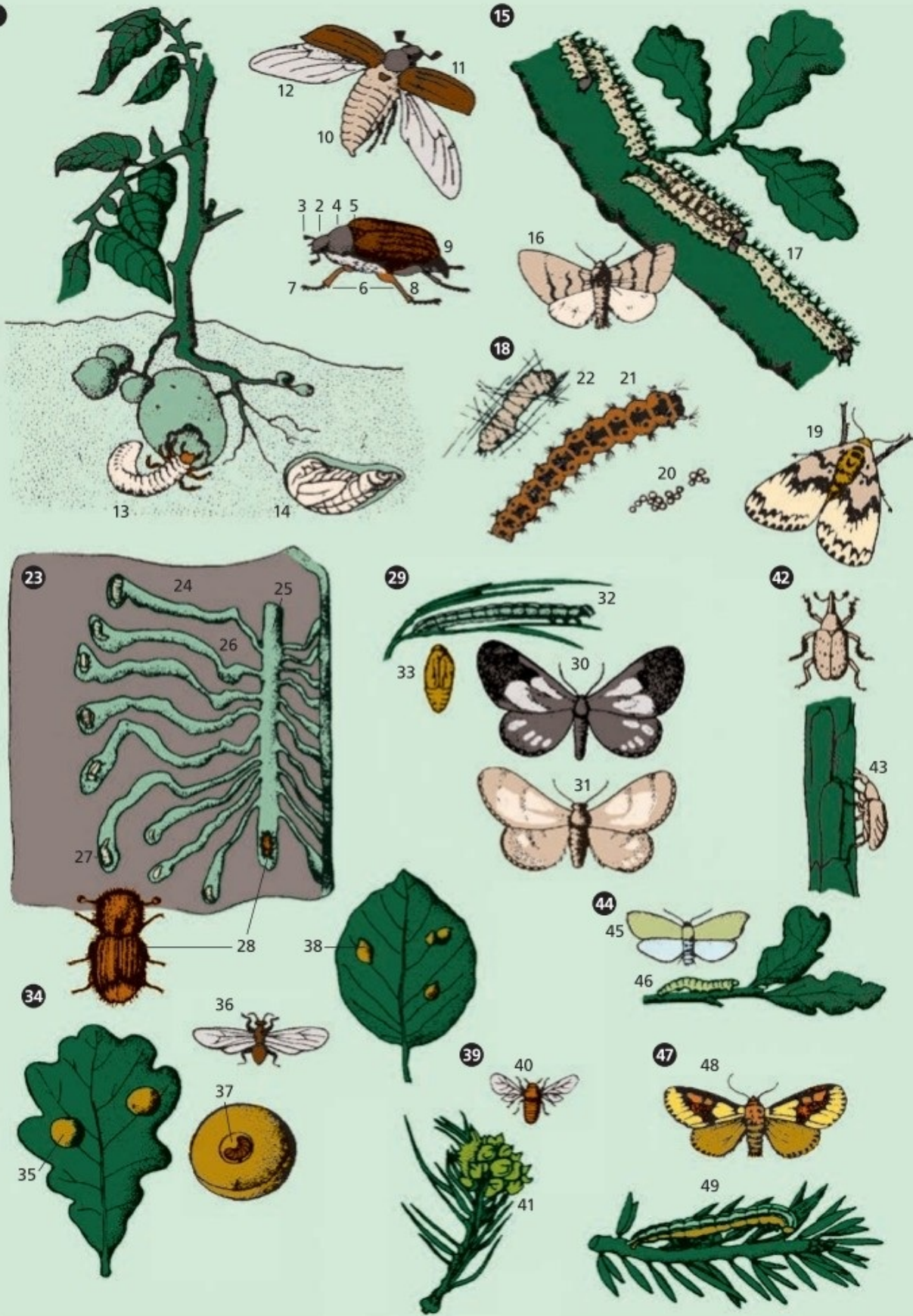

# Pflanzenschutzgeräte

---

## **1 das Feldspritzgerät**

- 2 das Spritzgestänge
- 3 die Flachstrahldüse
- 4 der Spritzflüssigkeitsbehälter
- 5 die Einspülschleuse für Pflanzenschutzmittel *n*
- 6 die Höhenverstelleinrichtung
- 7 der Spritzstrahl
- 8 der Abstandhalter
- 9 der Schaummarkierer

## **10 die Spritzpistole**

- 11 der Drehgriff für die Strahlverstellung
- 12 der Schutzbügel
- 13 der Bedienungshebel
- 14 das Strahlrohr
- 15 die Rundstrahldüse

## **16 das Handspritzgerät**

- 17 der Spritzflüssigkeitsbehälter
- 18 die Handpumpe

## **19 das Anhängesprühgerät für Hopfenanbau *m* (20–23)**

- 20 der Düsenbogen
- 21 das Gebläse
- 22 der Sprühstrahl
- 23 die Kegelstrahldüse

- 24 die Giftlegeröhre zum Auslegen  $n$  von Giftweizen  $m$
- 25 die Fliegenklappe (die Fliegenklatsche)
- 26 die Mausefalle
- 27 die Wühlmausfalle

### **28 das Karrenspritzgerät**

- 29 der Spritzflüssigkeitsbehälter
- 30 der Schraubdeckel
- 31 die Pumpe mit einem Benzinmotor  $m$
- 32 das Manometer

### **33 das tragbare Handhebelspritzgerät**

- 34 der Flüssigkeitsbehälter
- 35 der Pumpenschwengel
- 36 das Handspritzrohr mit Düse  $f$

### **37 das Anbausprühgerät für den Weinbau $m$**

- 38 der Weinbergschlepper
- 39 das Gebläse
- 40 der Spritzflüssigkeitsbehälter
- 41 die Weinrebenzeile

### **42 das Beizgerät für die Behandlung von Saatgut $n$**

- 43 der Saatgutzulauf
- 44 die Dosierungseinrichtung
- 45 die Aspirationseinrichtung (die Staubabsaugung)
- 46 die Sprühkammer
- 47 die Förderpumpe
- 48 die Nachmischeinrichtung mit Mischschnecke  $f$
- 49 der Beizmittelvorratsbehälter
- 50 der Absackstutzen



**51** das Bedienerpult

**52** die Fahrrolle

**53 die elektronische Regeleinrichtung für das Aufwandvolumen**

**54** die Folientaste

**55** der Bildschirm

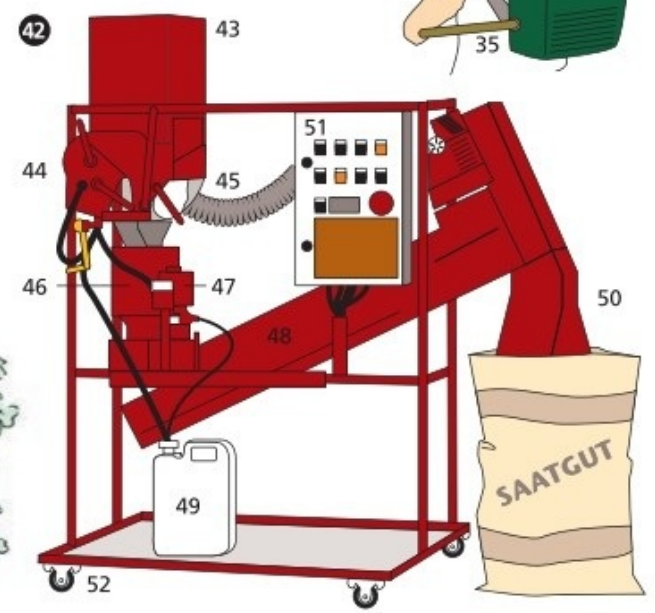
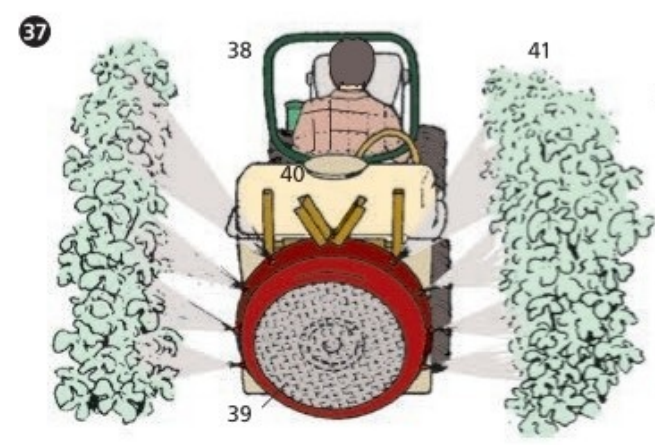
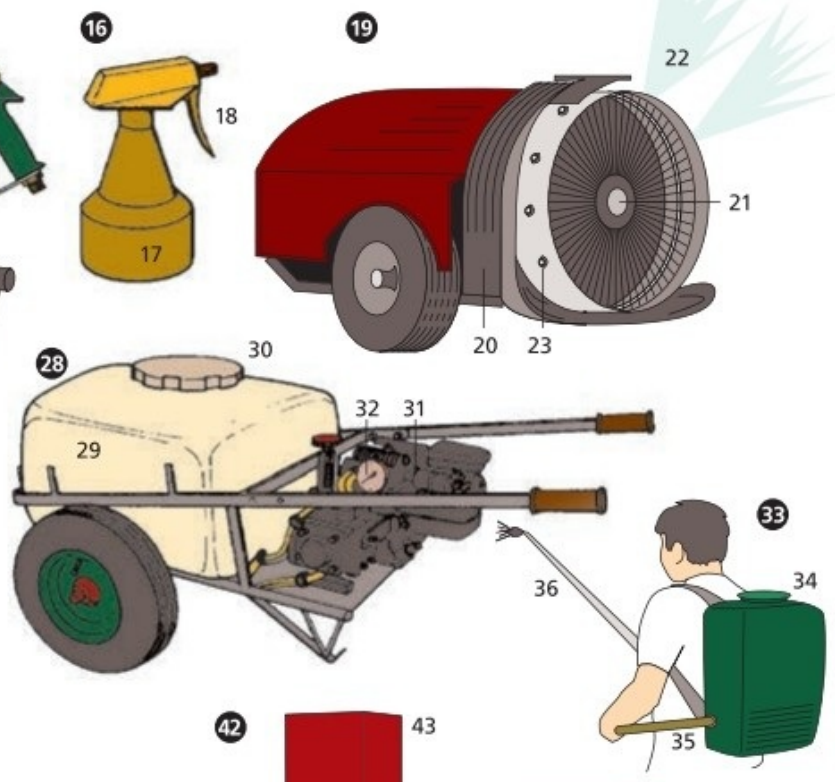
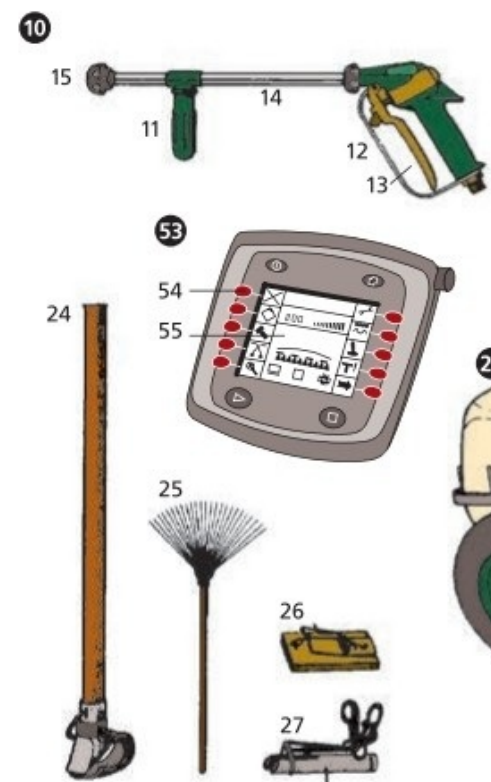
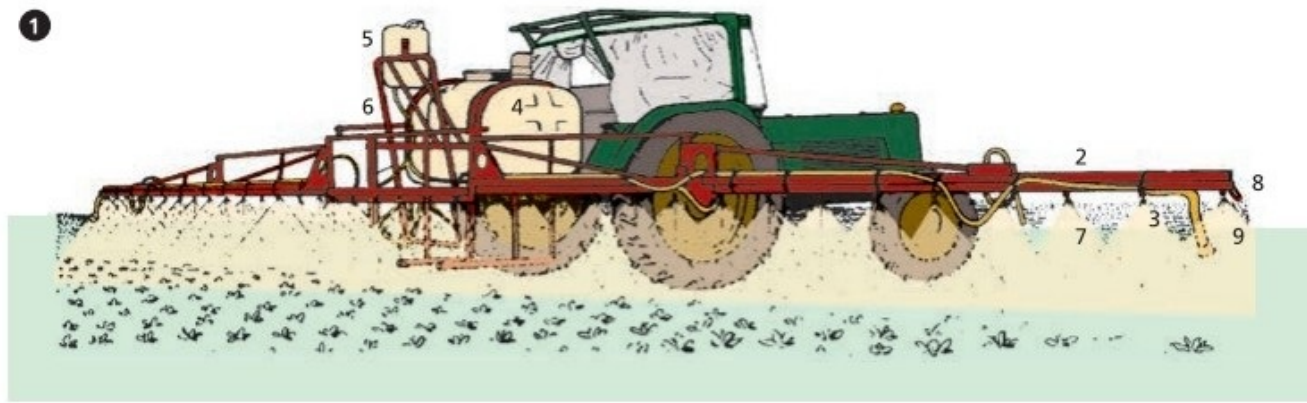

# Forstwirtschaft I

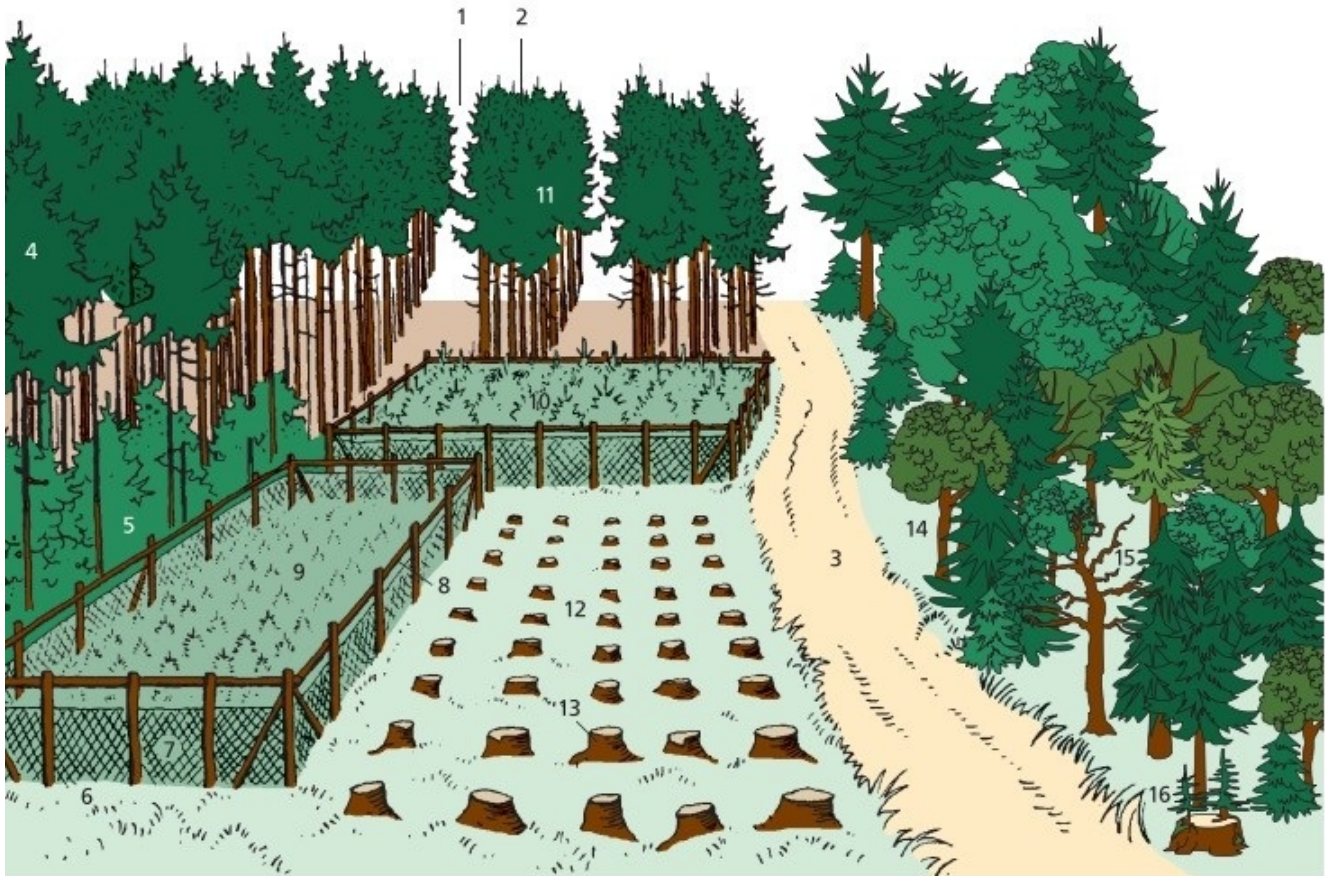

**1–14 der Forst** (das Holz), ein Wald *m*

- 1 die Rückegasse
- 2 das Jagen (die Abteilung)
- 3 der Forstweg, Holzabfuhrweg, ein Waldweg
- 4 der Altbestand (das Altholz, Baumholz)
- 5 das Unterholz (der Unterstand)
- 6 der Saatkamp, ein Kamp (der Pflanzgarten, Forstgarten, die Baumschule); *andere Art*: der Pflanzkamp
- 7 das Wildgatter (Gatter), ein Maschendrahtzaun *m* (Kulturzaun)
- 8 die Sprunglatte

- 9 die Kultur (die Saat)
- 10, 11 der Jungbestand**
- 10 die Schonung (die Kultur nach beendeter Nachbesserung *f*, Nachpflanzung *f*)
- 11 das Stangenholz (die Dichtung nach der Astreinigung *f*)
- 12 der Kahlschlag
- 13 der Wurzelstock (Stock, der Stubben, *ugs.* Baumstumpf)
- 14 die Naturverjüngung
- 15 das Totholz, der Habitatbaum
- 16 die Totholzverjüngung



**17–43 der Holzeinschlag** (der Hauungsbetrieb)

- 17 das gerückte (gepolterte) Langholz
- 18 die Schichtholzbank, ein Raummeter *n* Holz *n*, der Holzstoß
- 19 der Pfahl

- 20 der Forstwirt beim Wenden *n*
- 21 der Stamm (Baumstamm, das Langholz)
- 22 der Abschnitt
- 23 der Förster beim Nummerieren *n*
- 24 die Messkluppe
- 25 die Schnitenschutzschuhe *m*
- 26 der Schutzhelm mit Augenschutz *m* und Gehörschutzkapseln *f*
- 27 die Jahresringe *m*
- 28 die Schutzkleidung mit Schnitenschutzhose *f*
- 29 die Tasche mit Fällkeil *m*

### **30 das Fällen mit der Motorsäge *f***

- 31 der ausgeschnittene Fallkerb
- 32 der Fällschnitt
- 33 die Sägekette
- 34 die Sicherheitskettenbremse mit Handschutz *m*
- 35 die Sägeschiene
- 36 die Gashebelsperre
- 37 das Fällen von Schwachholz *n* (Durchforsten *n*)
- 38 die Auszeichnung, die Markierung zum Abholzen
- 39 die Auszeichnung, die Markierung zum Stehenlassen, der Zukunftsbaum
- 40 das Freischneidegerät zur Beseitigung *f* von Unterholz *n* und unerwünschtem Aufwuchs *m*
- 41 der Anbausatz mit Kreissäge *f* (oder Schlagmesser *n*)
- 42 die Motoreinheit
- 43 der hydraulische Fällheber

# Forstwirtschaft II

---

## 1–12 das Forstwerkzeug

- 1 die Axt
- 2 die Schneide
- 3 der Stiel
- 4 der Scheitkeil mit Einsatzholz  $n$  und Ring  $m$
- 5 der Spalthammer
- 6 die Sapine (der Sappie, Sappel)
- 7 der Wendehaken
- 8 das Schäleisen
- 9 der Fällheber mit Wendehaken  $m$
- 10 der Kluppmessstock mit Reißer  $m$
- 11 die Heppe (das *od.* der Gertel), ein Haumesser  $n$
- 12 der Revolvernummerierschlägel

## 13 die Vollholzerntemaschine, der Harvester

- 14 die Parallelstange
- 15 der Hauptarm
- 16 der Knick, der Ausleger
- 17 der Rotator
- 18 das Harvesteraggregat zur Fällung  $f$ , Entastung  $f$  und Ablängung  $f$  der Stämme  $m$
- 19 die Vorschubwalzen
- 20 die Kransäule
- 21 die Schwerlast-Bogieachsen, das Doppelachsaggregat
- 22 die Führerkabine
- 23 das Mittelgelenk mit Rahmenbremse  $f$
- 24 der Schutzbügel, die Motorhaube

25 der Tank

26 der Motor

27 **der Waldschlepper** (zum Transport  $m$  von Schicht- und Schwachholz  $n$  innerhalb des Waldes  $m$ ) (27–31)

28 der Ladekran

29 der Holzgreifer

30 die Laderunge

31 die Knicklenkung

32 **der Stammholzschlepper** (der Skidder)

33 der Frontschild

34 das überschlagfeste Sicherheitsverdeck

35 die Knicklenkung

36 die Seilwinde

37 die Seilführungsrolle

38 der Heckschild

39 das frei hängende Stammholz

40 **der Straßentransport von Langholz  $n$**

41 der Zugwagen

42 der Ladekran

43 die hydraulische Ladestütze

44 die Seilwinde

45 die Runge

46 der Drehschemel

47 der Nachläufer

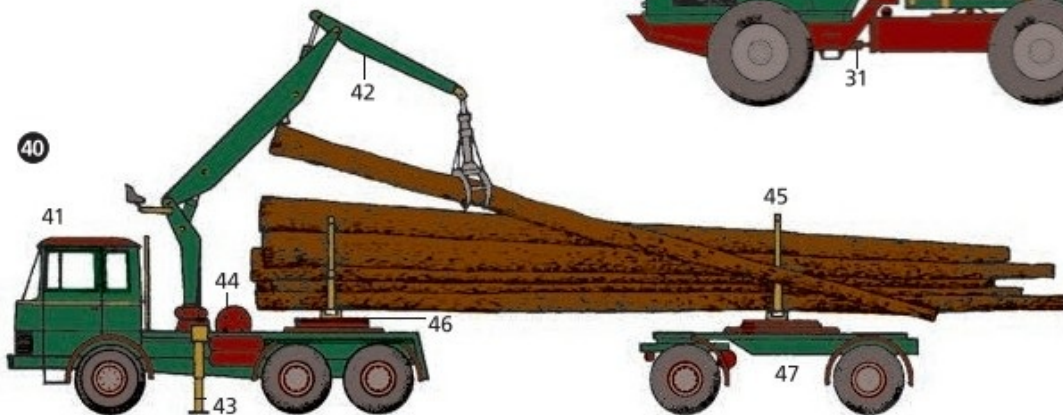
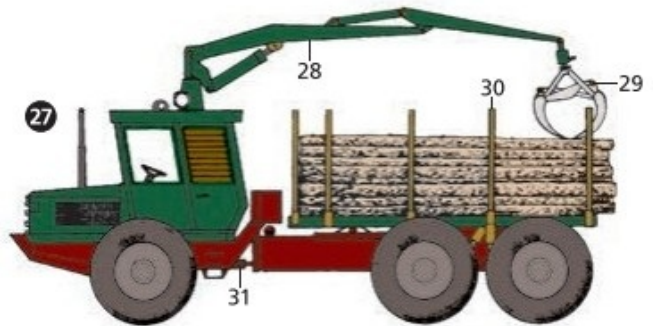
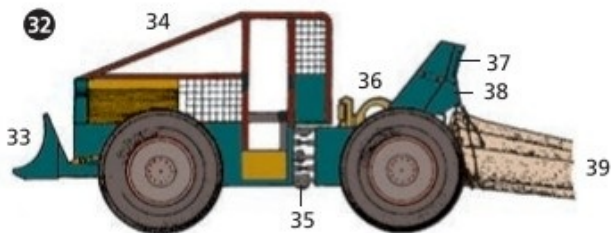
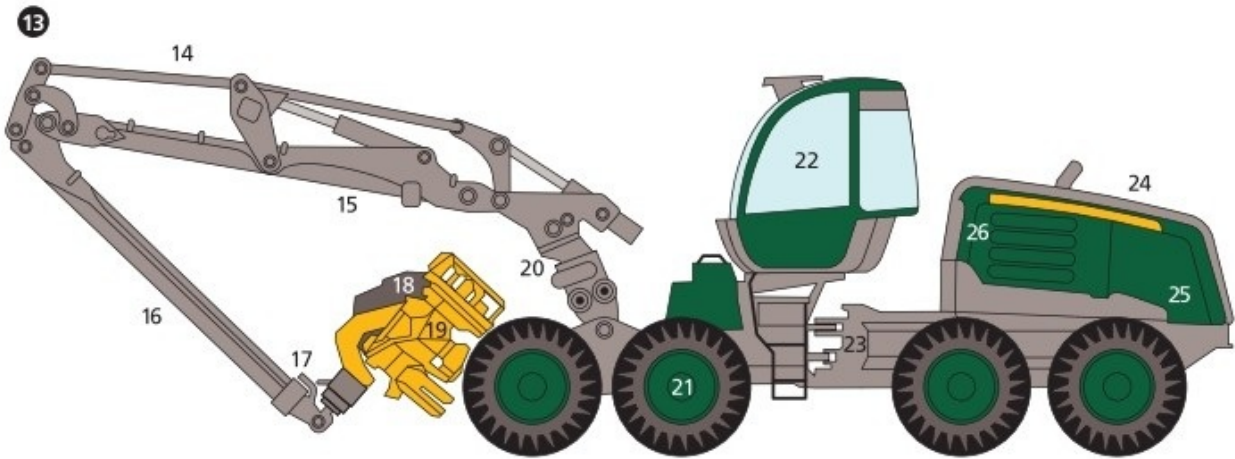
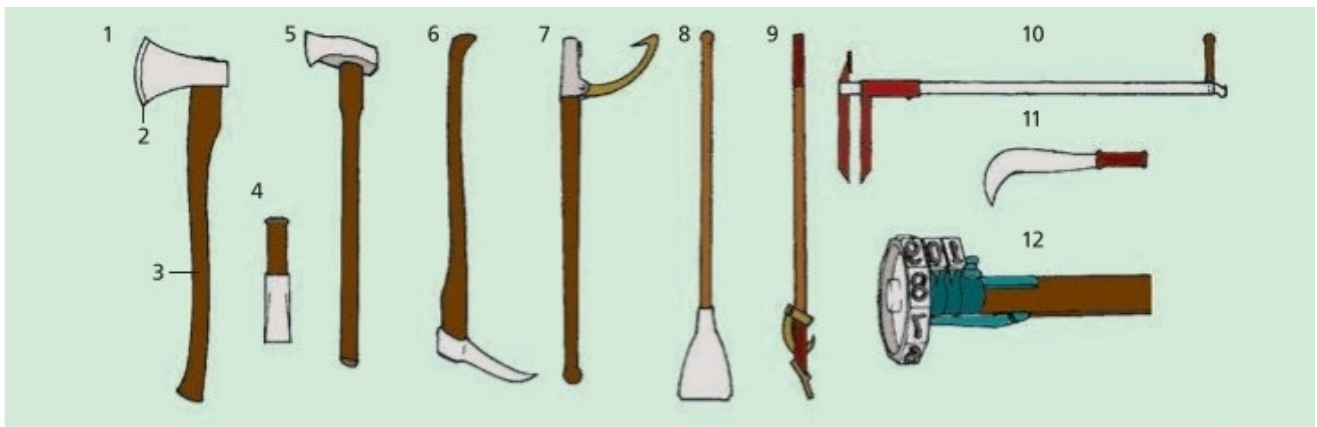



# Jagd



**1–60 Jagden** *f* (Jagdarten *f* die Jägerei, das Jagen, Weidwerk, Waidwerk [Jägersprache])

- 1 die Suchjagd** (der Pirschgang, das Pirschen im Jagdrevier *n*, Revier)
- 2** der Jäger (der Weidmann, Waidmann [Jägersprache], der Schütze)
- 3** der Jagdanzug
- 4** der Rucksack (Weidsack, Waid sack [Jägersprache])
- 5** die Pirschbüchse
- 6** der Jagdhut (Jägerhut)

- 7 das Jagdglas, ein Fernglas
- 8 der Jagdhund
- 9 die Fährte (die Spur, das Trittsiegel)
  
- 10 die Brunftjagd und die Balzjagd**
- 11 der Jagdschirm (Schirm)
- 12 der Jagdstuhl (Ansitzstuhl, der Jagdsitz, der Jagdstock, der Sitzstock)
- 13 der balzende Birkhahn
- 14 der Brunfthirsch (der brünstige, röhrende Hirsch)
- 15 das Rottier (die Hirschkuh) bei der Äsung *f*
  
- 16 der Anstand** (der Ansitz) (17–20)
- 17 der Hochsitz (der Hochstand, die Jagdkanzel, Kanzel, Wildkanzel)
- 18 das Rudel in Schussweite *f*
- 19 der Wechsel (Wildwechsel)
- 20 der Rehbock, durch Blattschuss *m* getroffen und durch Fangschuss *m* getötet
- 21 der Jagdwagen
  
- 22 Fangjagden** *f* (22–31)
- 23 der Raubwildfang
- 24 die Kastenfalle (Raubwildfalle)
- 25 der Köder (der Anbiss)
- 26 der Marder, ein Raubwild *n*
- 27 das Frettieren (die Erdjagd auf Kaninchen *n*)
- 28 das Frettchen (das Frett, das Kaninchenwiesel)
- 29 der Frettchenführer
- 30 der Bau (Kaninchenbau, die Kaninchenhöhle)
- 31 die Haube (Kaninchenhaube, das Netz) über dem Röhrenaussgang *m*



- 32** die Wildfutterstelle (Winterfutterstelle)  
**33** der Wilderer (der Raubschütz, der Wildfrevler, Jagdfrevler, der Wilddieb)  
**34** der Stutzen, ein kurzes Gewehr *n*
- 35** **die Sauhatz** (die Wildschweinjagd)  
**36** die Wildsau (Sau, das Wildschwein)  
**37** der Saupacker (der Saurüde, Rüde, Hatzrüde), ein Hetzhund; *mehrere:* die Meute, Hundemeute
- 38** **die Treibjagd** (Kesseljagd, Hasenjagd, das Kesseltreiben)  
**39** der Anschlag  
**40** der Hase (der Krumme, der Lampe), ein Haarwild *n*  
**41** der Apport (das Apportieren)

- 42 der Treiber
- 43 die Sicherheitsweste (Warnweste)
- 44 die Strecke (die Jagdbeute)
- 45 der Wildwagen
  
- 46 **die Wasserjagd** (Entenjagd)
- 47 der Wildentenzug, das Federwild
  
- 48 **die Falkenbeize** (die Beizjagd, die Beize, die Falkenjagd, die Falknerei)
- 49 der Falkner (der Falkenier, der Falkenjäger)
- 50 das Zieget, ein Fleischstück *n*
- 51 die Falkenhaube (die Falkenkappe)
- 52 die Fessel
- 53 der Falke, ein Beizvogel *m*, ein Falkenmännchen *n* (Terzel *m*)
  
- 54 **die Hüttenjagd**
- 55 der Einfallbaum
- 56 der Uhu, ein Reizvogel *m* (Lockvogel)
- 57 die Krücke (die Jule)
- 58 der angelockte Vogel, eine Krähe *f*
- 59 die Krähenhütte (Uhuhütte), eine Hütte *f* (Schießhütte, Ansitzhütte)
- 60 die Schießluke

# Jagdwaffen, Jagdgeräte

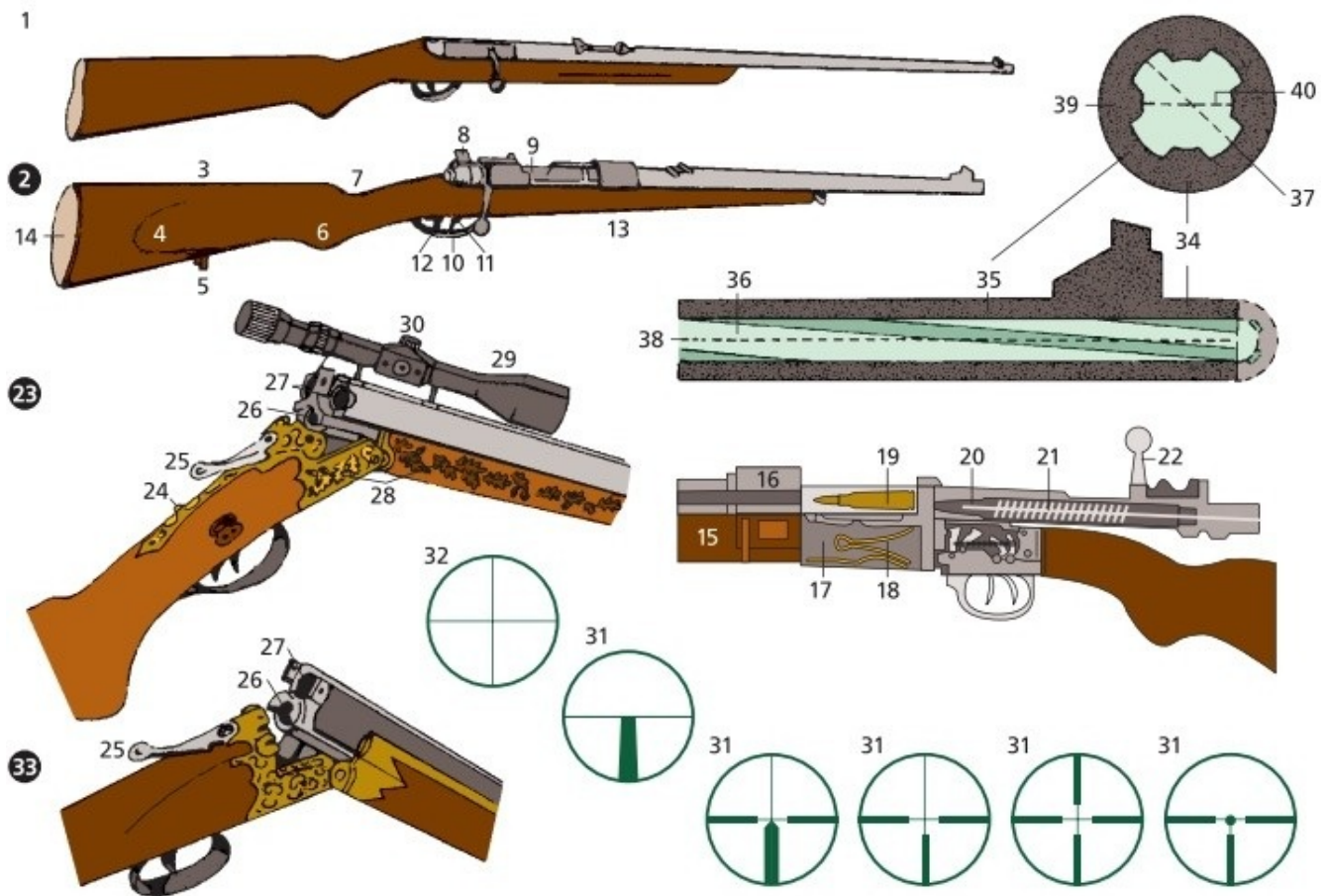

1–40 Sportwaffen *f* (Jagdgewehre *n*)

1 der Einzellader

2 die Repetierbüchse, eine Handfeuerwaffe *f* (Schusswaffe), ein Mehrlader *m* (Magazingewehr *n*)

3, 4, 6, 13 die Schäftung

3 der Kolben

4 die Backe [an der linken Seite]

5 der Riemenbügel

- 6 der Pistolengriff
- 7 der Kolbenhals
- 8 der Sicherungsflügel
- 9 das Schloss (Gewehrschloss)
- 10 der Abzugbügel
- 11 der Druckpunktabzug
- 12 der Stecher
- 13 der Vorderschaft
- 14 der Rückschlaghinderer (die Gummikolbenkappe)
- 15 das Patronenlager
- 16 der Hülsenkopf
- 17 das Patronenmagazin
- 18 die Zubringerfeder
- 19 die Munition
- 20 die Kammer
- 21 der Schlagbolzen
- 22 der Kammerstängel
  
- 23 **der Drilling**, ein kombiniertes Gewehr *n*, ein Selbstspanner *m*
- 24 der Umschaltchieber (*bei verschiedenen Waffen*: die Sicherung)
- 25 der Verschlusshebel
- 26 der Büchsenlauf
- 27 der Schrotlauf
- 28 die Jagdgravur
- 29 das Zielfernrohr
- 30 Schrauben *f* für die Absehenverstellung
- 31, 32 das Absehen (Zielfernrohrabsehen)
- 31 verschiedene Absehensysteme *n*
- 32 das Fadenkreuz
  
- 33 **die Bockbüchse**
- 34 der gezogene Gewehrlauf

- 35 die Laufwandung
- 36 der Zug
- 37 das Zugkaliber
- 38 die Seelenachse
- 39 das Feld
- 40 das Bohrungskaliber *od.* Feldkaliber (ein Kaliber)
- 41–48 Jagdgeräte**
- 41 der Hirschfänger
- 42 der Genickfänger (das Weidmesser, Waidmesser [Jägersprache], Jagdmesser)

**43–47 Lockgeräte *n* zur Lockjagd *f***

- 43 der Fiepblatter (Rehblatter, die Rehfiepe)
- 44 die Hasenklage (die Hasenquäke)
- 45 die Wachtellocke
- 46 der Hirschruf
- 47 die Rebhuhnlocke
- 48 der Schwanenhals

**49 die Schrotpatrone**

- 50 die Papphülse
- 51 die Schrotladung
- 52 der Filzpfropf
- 53 das rauchlose Pulver (*andere Art: Schwarzpulver n*)

**54 die Patrone (55–59)**

- 55 das Vollmantelgeschoss
- 56 der Weichbleikern
- 57 die Pulverladung
- 58 der Amboss
- 59 das Zündhütchen
- 60 das Jagdhorn

## **61–64 das Waffenreinigungsgerät**

- 61** der Putzstock
- 62** die Laufreinigungsbürste
- 63** das Reinigungswerg
- 64** die Reinigungsschnur

## **65 die Visiereinrichtung**

- 66** die Kimme
- 67** die Visierklappe
- 68** die Visiermaske
- 69** der Visierschieber
- 70** die Raste
- 71** das Korn
- 72** die Kornspitze

## **73 Ballistik *f***

- 74** die Mündungswaagerechte
- 75** der Abgangswinkel
- 76** der Erhöhungswinkel (Elevationswinkel)
- 77** die Scheitelhöhe
- 78** der Fallwinkel
- 79** die ballistische Kurve



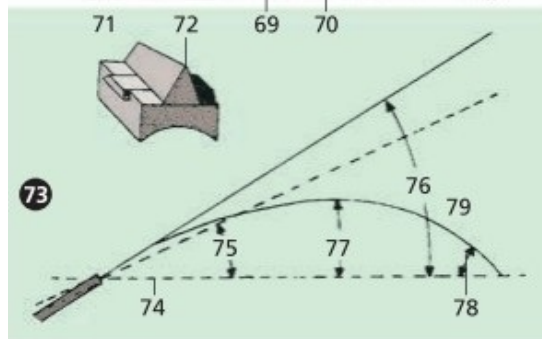
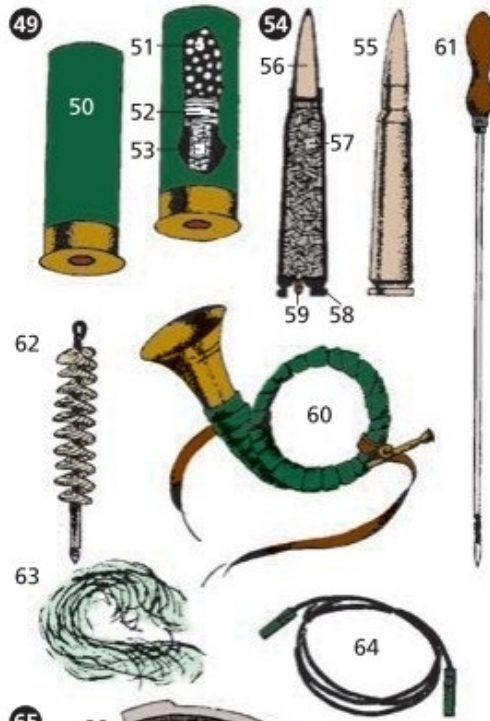
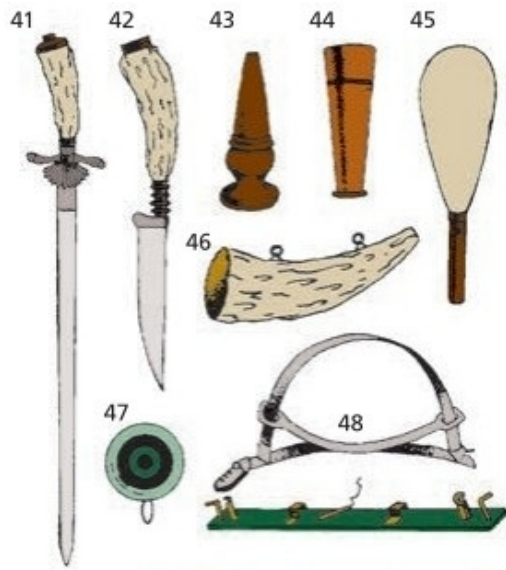

# Wild

---

- 1 **das Rotwild** (Edelwild) (2–29)
- 2 das Tier (Edeltier, Rottier, die Hirschkuh), ein Schmaltier *od.* ein Gelttier; *mehrere*: das Kahlwild
- 3 der Lecker
- 4 der Träger (der Hals)
- 5 der Brunfthirsch
  
- 6 **das Geweih** (7–13)
- 7 die Rose
- 8 die Augensprosse (der Augspross)
- 9 die Eissprosse (der Eisspross)
- 10 die Mittelsprosse (der Mittelspross)
- 11 die Krone
- 12 das Ende (die Sprosse)
- 13 die Stange
- 14 der Kopf (das Haupt)
- 15 das Geäse (der Äser, das Maul)
- 16 die Tränengrube (die Tränenhöhle)
- 17 das Licht
- 18 der Lauscher (der Loser, der Luser)
- 19 das Blatt
- 20 der Ziemer
- 21 der Wedel (die Blume)
- 22 der Spiegel
- 23 die Keule
- 24 der Hinterlauf
- 25 das Geäfter (die Afterklaue, Oberklaue, der Heufler, der Oberrücken)

- 26 die Schale (die Klaue)  
27 der Vorderlauf  
28 die Flanke  
29 der Kragen (Brunftkragen, die Brunftmähne)
- 30 das Rehwild** (31–43)  
31 der Rehbock (Bock)  
32 das Gehörn (die Krone, *bayr.-österr.* das Gewichtl)  
33 die Rose  
34 die Stange mit den Perlen *f*  
35 das Ende  
36 der Lauscher  
37 das Licht  
38 die Ricke (die Geiß, Rehgeiß, das Reh), ein Schmalreh (Kitzreh) *od.* ein Altreh (Geltreh, Altricke, Altgeiß)  
39 der Ziemer (Rehziemer)  
40 der Spiegel  
41 die Keule  
42 das Blatt  
43 das Kitz; *männl* Bockkitz, *weibl* Rehkitz
- 44 das Damwild**  
45 der Damhirsch (der Dambock), ein Schaufler *m*; *weibl.* das Damtier  
46 die Schaufel
- 47 der Rotfuchs**; *männl.* Rüde, *weibl.* die Fähe (Fähin), *das Jungtier:* der Welpe  
48 die Seher *m*  
49 das Gehör  
50 der Fang (das Maul)  
51 die Pranten *f* (die Branten, die Branken)  
52 die Lunte (die Standarte, die Rute)

- 53** **der Dachs;** *männl.* Dachsbär, *weibl.* die Dächsin
- 54** der Pürzel (der Bürzel, der Schwanz, die Rute)
- 55** die Pranten *f* (die Branten, die Branken)
- 
- 56** **das Schwarzwild;** *männl.* der Keiler (das Wildschwein), *weibl.* die Bache (die Wildsau), *das Jungtier:* der Frischling
- 57** die Federn *f* (der Kamm)
- 58** das Gebrech (das Gebräch, der Rüssel)
- 59** der untere Hautzahn (der Hauer); *beide unteren Hautzähne m:* das Gewaff, (*bei der Bache:* die Haken *m*); *beide oberen Hautzähne m:* die Haderer *m*
- 60** der Schild (bes. dicke Haut *f* auf dem Blatt *n*)
- 61** die Schwarte (die Haut)
- 62** das Geäfter
- 63** der Pürzel (der Bürzel, der Schmörkel, das Federlein)
- 
- 64** **der Hase** (Feldhase) (65–69); *männl.* Rammler, *weibl.* Setzhase (die Häsin)
- 65** der Seher (das Auge)
- 66** der Löffel
- 67** die Blume
- 68** der Hinterlauf (der Sprung)
- 69** der Vorderlauf
- 70** das Kaninchen
- 71** der Birkhahn (Spielhahn)
- 72** der Schwanz (das Spiel, der Stoß, die Leier, die Schere)
- 73** die Sichelfedern *f*
- 74** das Haselhuhn
- 75** das Rebhuhn
- 76** das Schild

- 77** **der Auerhahn** (Urhahn, der große Hahn)  
**78** der Federbart (Kehlbart, Bart)  
**79** der Spiegel  
**80** der Schwanz (der Stoß, der Fächer, das Ruder, die Schaufel)  
**81** der Fittich (die Schwinge)
- 82** der Edelfasan (Jagdfasan), ein Fasan (83–87); *männl.* Fasanenhahn,  
*weibl.* Fasanenhenne  
**83** das Federrohr (das Horn)  
**84** der Fittich (das Schild)  
**85** der Schwanz (der Stoß, das Spiel)  
**86** das Bein (der Ständer)  
**87** der Sporn  
**88** die Schnepfe (Waldschnepfe)  
**89** der Stecher (der Schnabel)



# Fischzucht

---

## 1–17 die Fischzucht

- 1 der Hälter im fließenden Wasser *n*
- 2 der Handkescher (der Ketscher)
- 3 das halbovale Fischtransportfass
- 4 der Überlaufrechen
- 5 der Forellenteich; *ähnl.* der Karpfenteich, ein Brut-, Vorstreck-, Streck- oder Abwachsteich
- 6 der Wasserzulauf
- 7 der Wasserablauf
- 8 der Mönch (Teichmönch)
- 9 das Mönchabsperrgitter

## 10–17 die Fischbrutanstalt

- 10 das Abstreifen des weiblichen Fisches *m* (des Rogners *m*)
- 11 der Fischlaich (der Laich, der Rogen, die Fischeier *n*)
- 12 das Abstreifen des männlichen Fisches *m* (des Milchners *m*)

## 13, 14 die Forellenzucht

- 13 die Brutanlage
- 14 die Forellenbrut
- 15 das Hechtbrutglas
- 16 der Langstromtrog
- 17 die Eierzählplatte

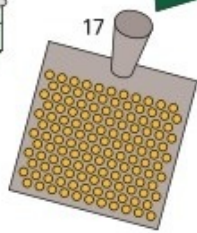
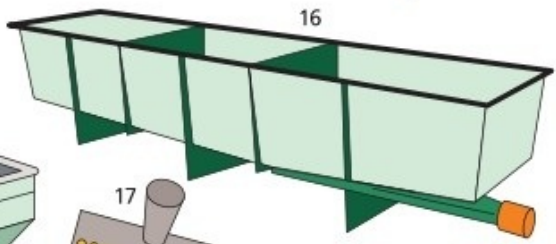
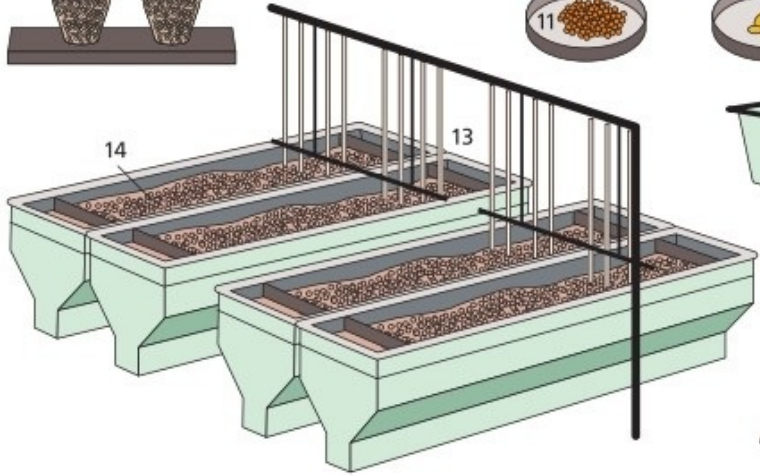
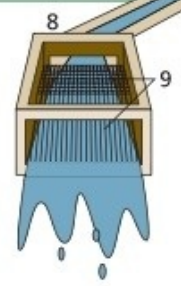
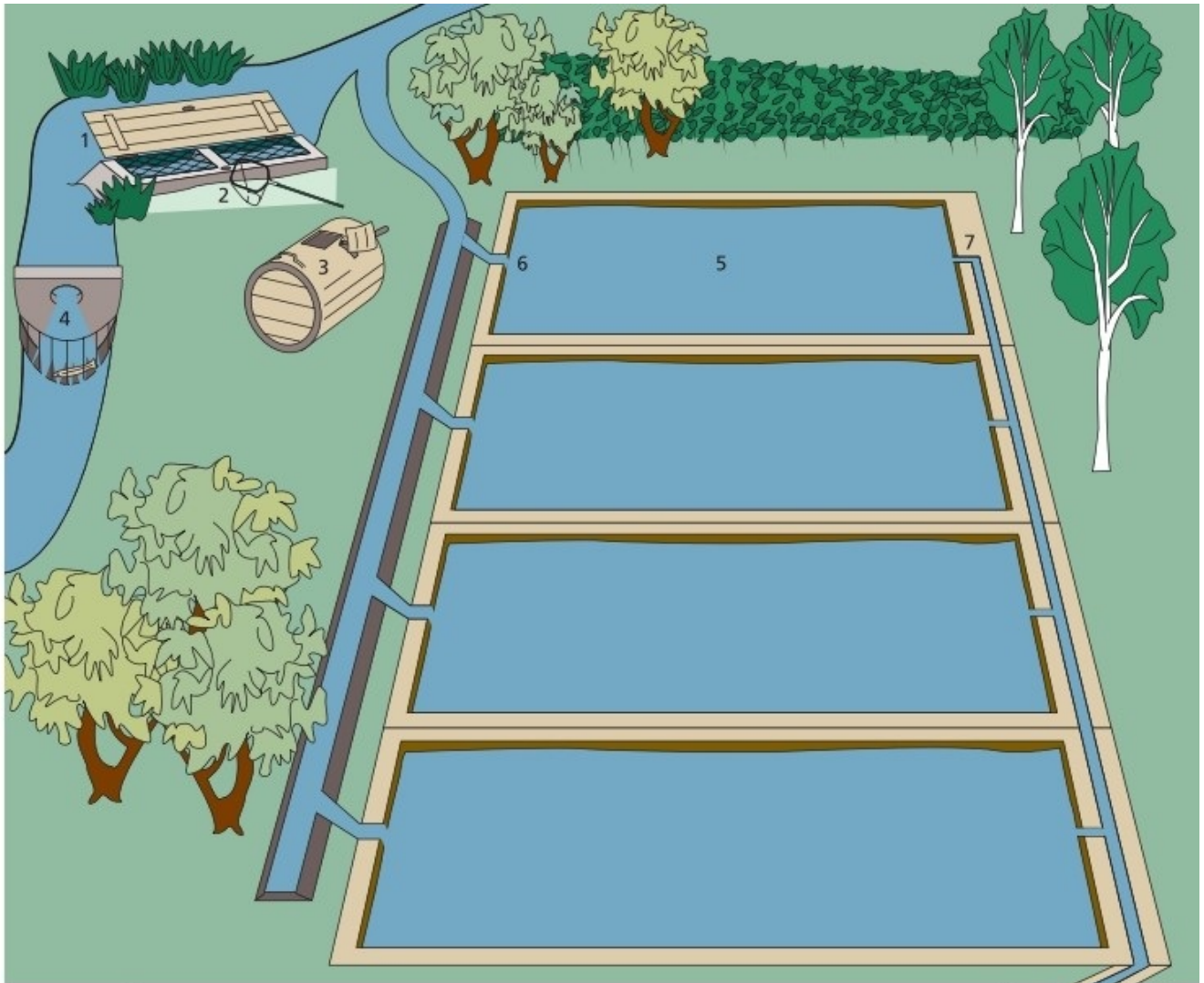



# Angelsport

---

## **1–61 das Angeln** (die Angelfischerei)

### **1–10 das Grundangeln**

- 1** das Angeln vom Ufer
- 2** der Rutenhalter
- 3** die Köderbox
- 4** der Fischkorb
- 5** der Karpfenansitz vom Boot *n* aus
- 6** das Ruderboot (Fischerboot)
- 7** der Setzkescher
- 8** die Köderfischsenke
- 9** die Stake
- 10** das Wurfnetz

### **11–60 Angelgeräte** *n*

- 11** die Anglerzange
- 12** das Filiermesser
- 13** das Fischmesser
- 14** die Ködernadel

### **15–20 Posen** *f*

- 15** die Laufpose
- 16** die Kunststoffpose
- 17** die Federkielpose
- 18** der Schaumstoffschwimmer
- 19** die ovale Wasserkugel

20 die Knicklichtpose

**21–28 Ruten *f***

21 die Steckrute

22 der Naturkorkgriff

23 der Laufring

24 der Spitzenring

25 die Teleskoprute

26 das Rutenteil

27 das umwickelte Handteil

28 die unberingte Stipprute

**29–34 Rollen *f***

29 die Multirolle

30 die Schnurführung

31 die Stationärrolle

32 der Schnurfangbügel

33 die Angelschnur

34 die Wurfkontrolle mit dem Zeigefinger *m*

**35–48 Köder *m***

35 die Fliege

36 die Nymphe

37 der Regenwurmköder

38 der Heuschreckenköder

39 der einteilige Wobbler

40 der zweiteilige Langwobbler

41 der Kugelwobbler

42 der Pilker

43 der Blinker (der Löffel)

44 der Spinner

45 der Spinner mit verstecktem Haken *m*

- 46 der Zocker
- 47 der Wirbel
- 48 das Vorfach

**49–55 Haken *m***

- 49 der Angelhaken
- 50 die Hakenspitze mit Widerhaken *m*
- 51 der Hakenbogen
- 52 das Plättchen (das Öhr)
- 53 der offene Doppelhaken
- 54 der Limerick
- 55 der geschlossene Drilling

**56–59 Bleigewichte *n***

- 56 die Bleiolive
- 57 die Bleikugeln *f*
- 58 das Birnenblei
- 59 das Grundsucherblei
- 60 das Schockernetz
- 61 der Fischpass

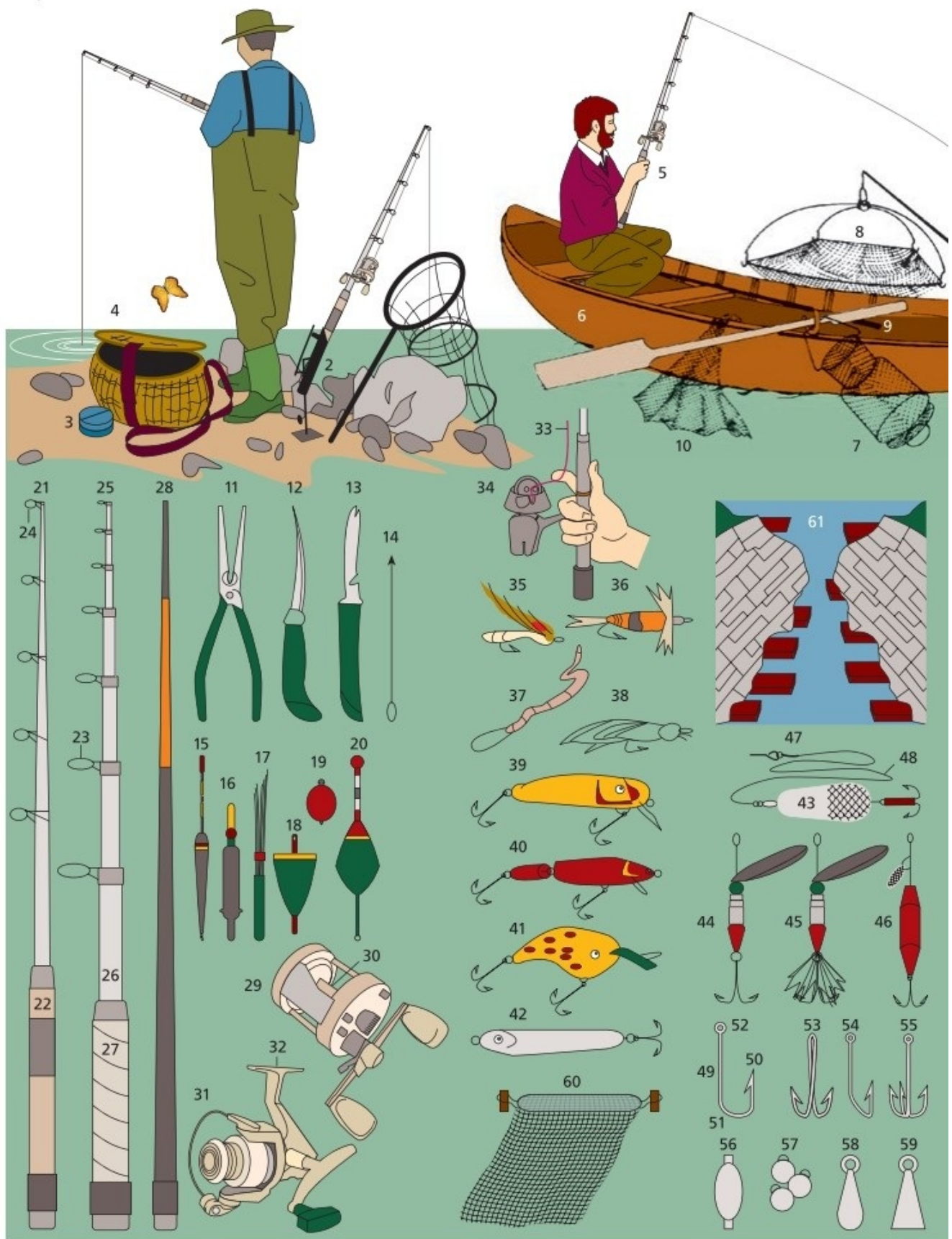

# Seefischerei

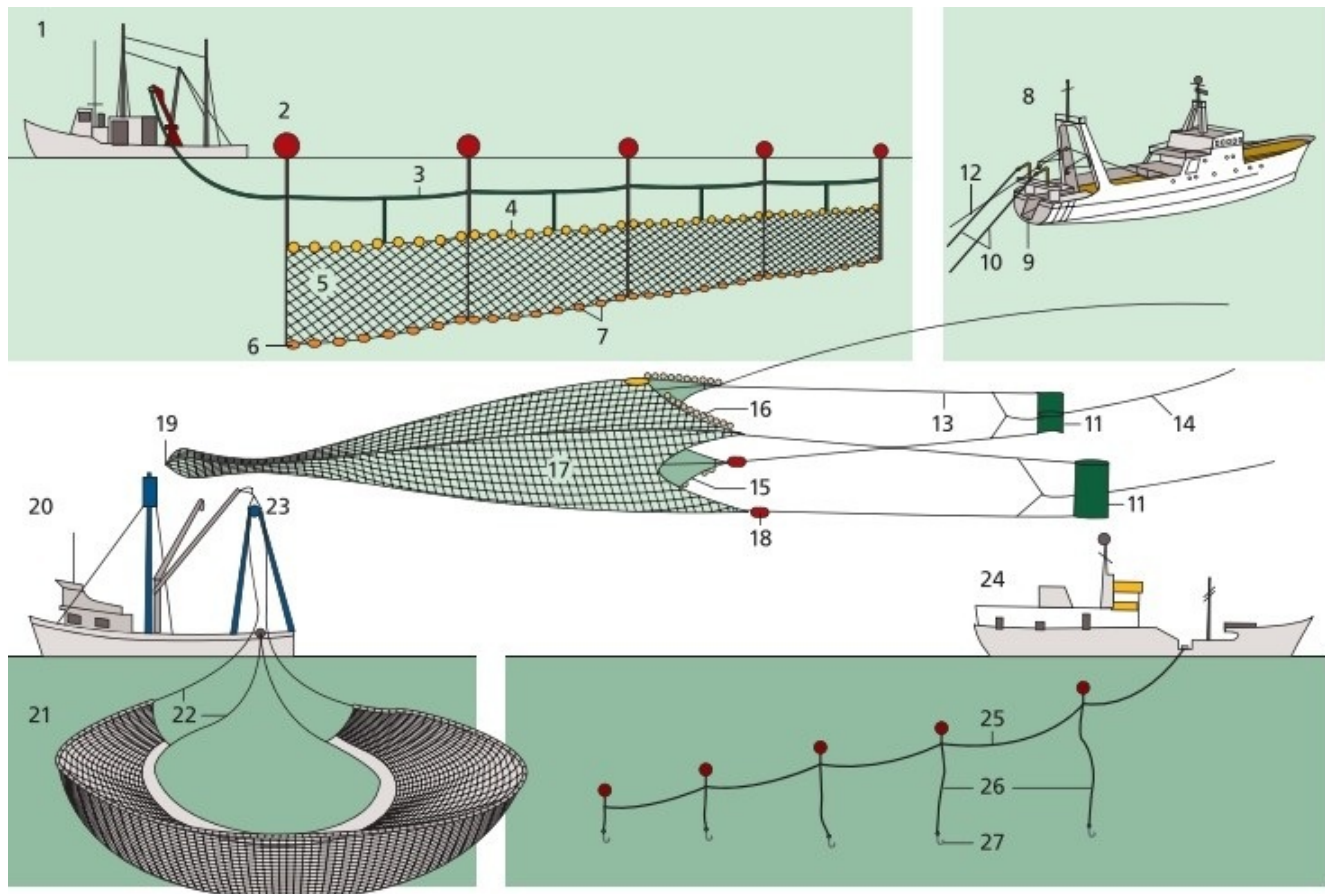

## 1–7 die Treibnetzfischerei

1 der Logger

## 2–7 das Treibnetz

2 die Boje (die Brail)

3 das Fleetreep

4 der Auftriebskörper

5 das Netz (die Netzwand)

6 das Untersimm

7 die Grundgewichte  $n$

### **8–19 die Schleppnetzfisherei**

8 der Fischtrawler

9 die Heckschleppe

10 die Kurrleinen  $f$

11 die Scherbretter  $n$

12 das Netzsondenkabel

13 der Stander

14 die Netzsonde

15 das Grundtau

16 die Auftriebskugeln  $f$

17 das Schleppnetz

18 das Vorgewicht

19 der Steert

### **20–23 die Ringnetzfisherei**

20 der Seiner

21 die Ringwade

22 die Schnürleine zum Schließen  $n$  der Ringwade  $f$

23 der Netzeinholer, der Powerblock

### **24–27 die Langleinenfisherei**

24 das Langleinenschiff

25 die Langleine

26 die Mundschnüre  $f$

27 der Haken (mit Köder  $m$ )

# Mühlen

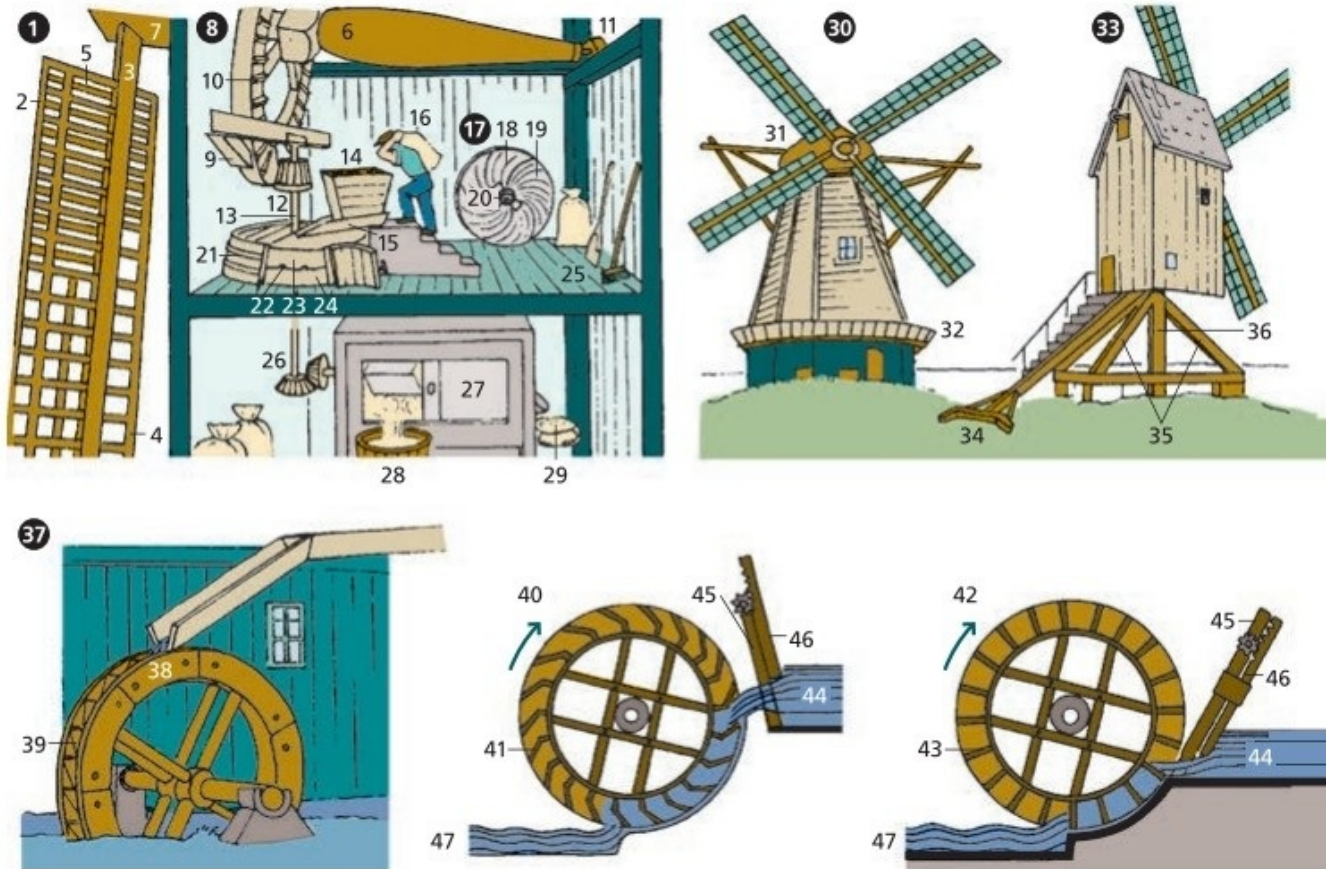

**1 die Windmühle (2–36)**

**2** der Windmühlenflügel

**3** die Windrute

**4** die Saumlatte

**5** die Windtür

**6** die Flügelwelle (Radwelle)

**7** der Flügelkopf

**8 das Kammrad (9, 10)**

- 9 die Radbremse
- 10 der Holzzahn
- 11 das Stützlager
- 12 das Windmühlengetriebe (der Trilling)
- 13 das Mühleisen
- 14 die Gosse
- 15 der Rüttelschuh
- 16 der Müller

- 17 **der Mühlstein** (18–21)
- 18 der Hauschlag (die Luftfurche)
- 19 die Sprengschärfe (die Mahlfurche)
- 20 das Mühlsteinauge
- 21 die Bütte (das Mahlsteingehäuse)
- 22 der Mahlgang
- 23 der Läuferstein (Oberstein)
- 24 der Bodenstein
- 25 die Holzschaukel
- 26 das Kegelradgetriebe
- 27 der Rundsichter
- 28 der Holzbottich
- 29 das Mehl

- 30 **die Holländermühle**
- 31 die drehbare Windmühlahaube
- 32 die Galerie

- 33 **die Bockmühle** (Bockwindmühle)
- 34 der Stert
- 35 das Bockgerüst
- 36 der Königsbaum



- 37 die Wassermühle**
- 38** das oberschlächtige Mühlrad
- 39** die Schaufelkammer (die Zelle)
- 40** das mittelschlächtige Mühlrad
- 41** die gekrümmte Schaufel
- 42** das unterschlächtige Mühlrad
- 43** die gerade Schaufel
- 44** das Gerinne
- 45** das Mühlwehr
- 46** der Wasserüberfall
- 47** der Mühlbach (der Mühlgraben)

# Mälzerei und Brauerei I

---

## 1–41 die Malzbereitung (das Mälzen)

- 1 **der Mälzturm** (die Malzproduktionsanlage) (2–22)
- 2 der Gersteeinlauf
- 3 die Waschetage mit Druckluftwäsche *f*
- 4 der Ablaufkondensator
- 5 der Wasserauffangbehälter
- 6 der Weichwasserkondensator
- 7 der Kältemittelsammler
- 8 die Weich-Keim-Etage (der Feuchtraum, der Weichstock)
- 9 der Kaltwasserbehälter
- 10 der Warmwasserbehälter
- 11 der Wasserpumpenraum
- 12 die Pneumatikanlage
- 13 die Hydraulikanlage
- 14 der Frisch- und Abluftschacht
- 15 der Exhauster (der Entlüfter)

## 16–18 die Darretagen *f*

- 16 die Vordarre
- 17 der Brennerventilator
- 18 die Nachdarre
- 19 der Darrablaufschacht
- 20 der Fertigmalztrichter
- 21 der Transformator
- 22 die Kältekompressoren *m*
- 23 das Grünmalz (das Keimgut)

24 die drehbare Horde (zum Wenden  $n$  des Keimguts  $n$ )

**25 die zentrale Schaltwarte mit dem Schaltschaubild  $n$**

26 die Aufgabeschnecke

27 die Waschetage

28 die Weich-Keim-Etage

29 die Vordarre

30 die Nachdarre

31 das *od.* der Gerstesilo

32 die Waage

33 der Gersteelevator

34 der Drei-Wege-Kippkasten

35 der Malzelevator

36 die Putzmaschine

37 das *od.* der Malzsilo

38 die Keimabsaugung

39 die Absackmaschine

40 die Malzausgabe

41 die Gersteanlieferung

**42 der Sudprozess im Sudhaus  $n$**

43 der Vormaischer zum Mischen von Schrot  $n$  od.  $m$  und Wasser  $n$

44 der Maischbottich zum Einmaischn des Malzes  $n$

45 die Maischpfanne (der Maischkessel) zum Kochen der Maische  $f$

46 die Pfannenhaube

47 das Rührwerk

48 die Schiebetür

49 die Wasserzuflussleitung

50 der Brauer (der Braumeister, der Biersieder)

51 der Läuterbottich zum Absetzen der Rückstände  $m$  (Treber  $m$ ) und Abfiltrieren  $n$  der Würze  $f$

52 die Läuterbatterie (der Läutergrant) zur Prüfung  $f$  der Würze  $f$  auf

Feinheit  $f$

**53** die Würzpfanne zum Kochen der Würze  $f$

**54** die Würzspindel zur Bestimmung  $f$  des Zuckergehalts  $m$  in der Würze  $f$

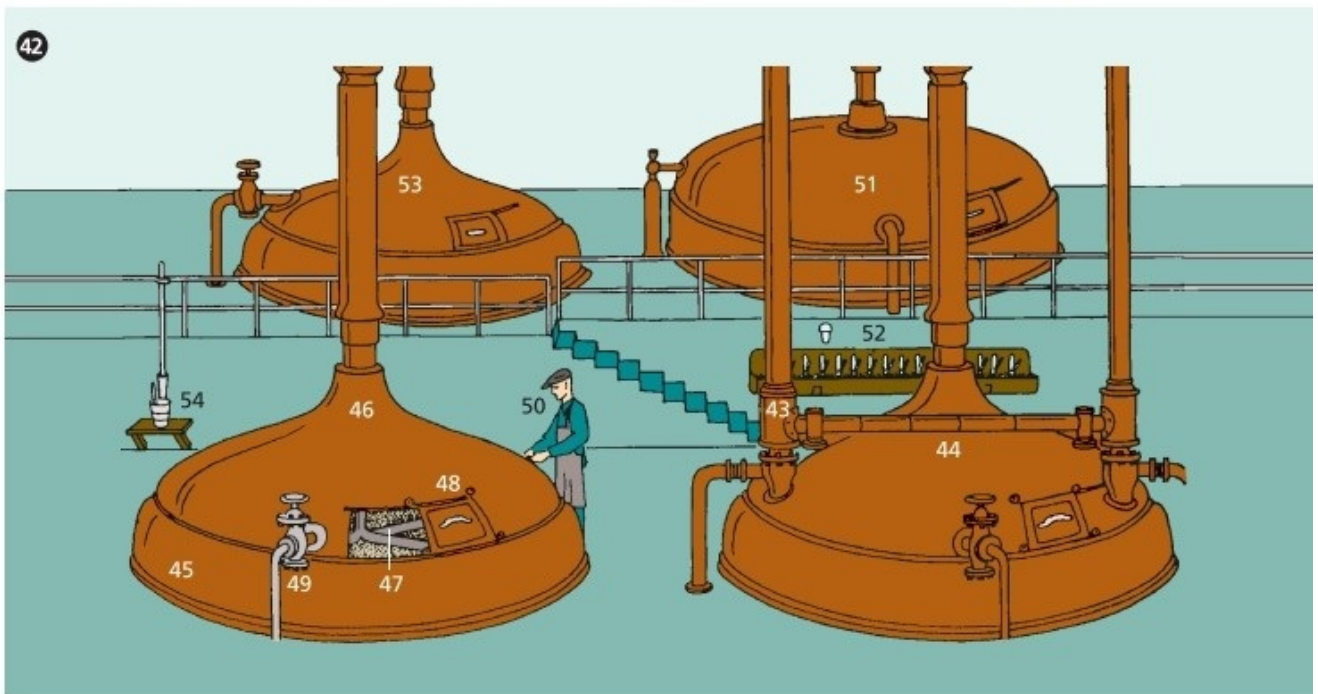
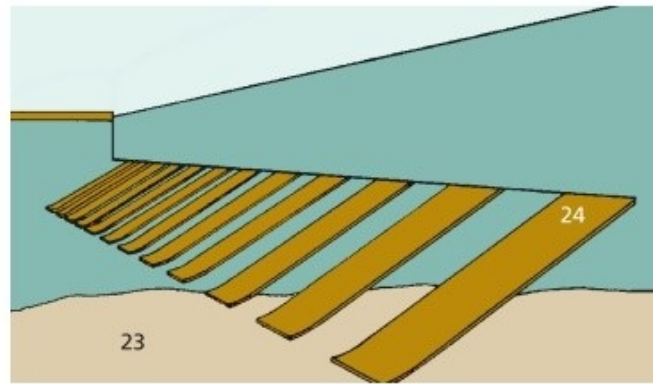
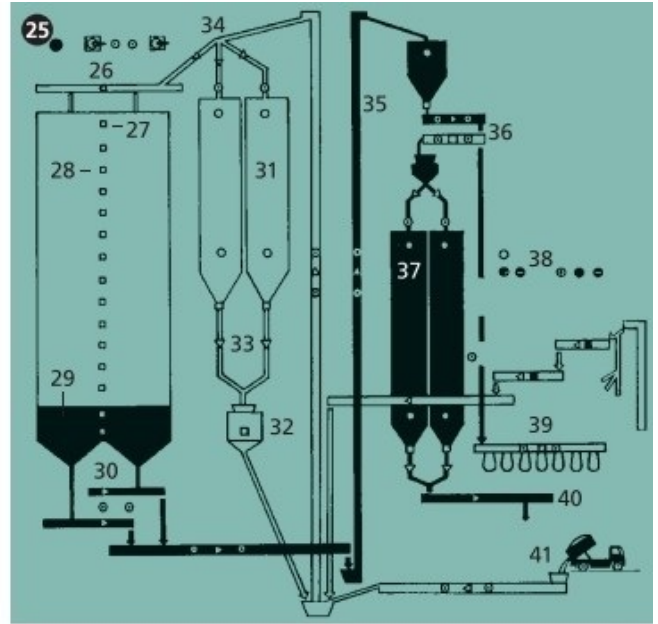
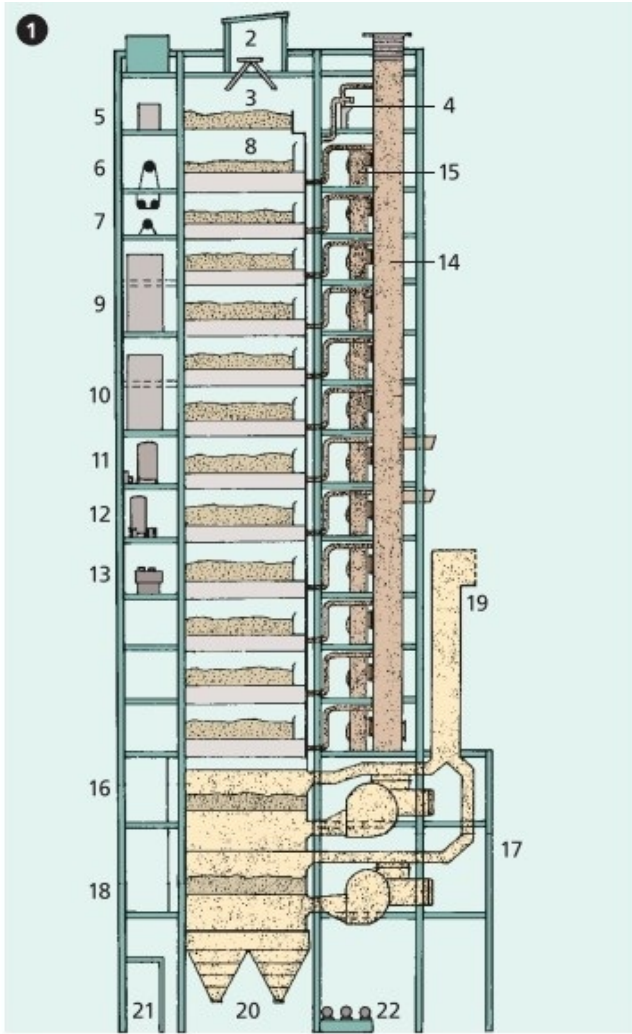

# Brauerei II

---

## 1–31 die Bierbrauerei (Brauerei, das Brauhaus)

### 1 der Gär- und Lagerkeller

2 das Mannloch

3 der Gärtank

4 der Spundapparat zur Druckminderung *f*

5 das Rohrpanel

6 die Kühimittleitung

7 der Lagertank *m*

8 der Anstichhahn, der Probeentnahmehahn

9 der Temperaturfühler

10 die Bierprobe

11 der Brauer und Mälzer

12 das Rohr zum Entlüften

13 der Ausschanktank

14 der *od.* das Bierfilter

### 15 das Auslieferungslager

16 der Gabelstapler

17 die Europoolpalette (*ugs.* Europalette)

18 der Bierkastenstapel

19 die Kegs *n* (Bierfässer *n* aus Edelstahl *m*)

### 20 die Flaschenreinigungsanlage (21–23)

21 die Flaschenreinigungsmaschine

22 die Schaltanlage

- 23** die gereinigten Flaschen *f*
- 24** die Flaschenabfüllung
- 25** die Bierdose
- 26** die Bierflasche; *Biersorten*: helles Bier *n*, dunkles Bier, Pilsener Bier, Malzbier, Starkbier (Bockbier, Bock *m od. n*), Porter *n*, Ale *n*, Lager *n*, Stout *m*, Salvator *m od. n*, Gose *f*, Weißbier *n* (Weizenbier), Schwachbier (Dünnbier)
- 27** der Kronenverschluss (der Kronenkorken)
- 28** die Sechserpackung (das Sixpack)
- 29** die Mehrwegflasche
- 30** das Bierglas
- 31** die Schaumkrone

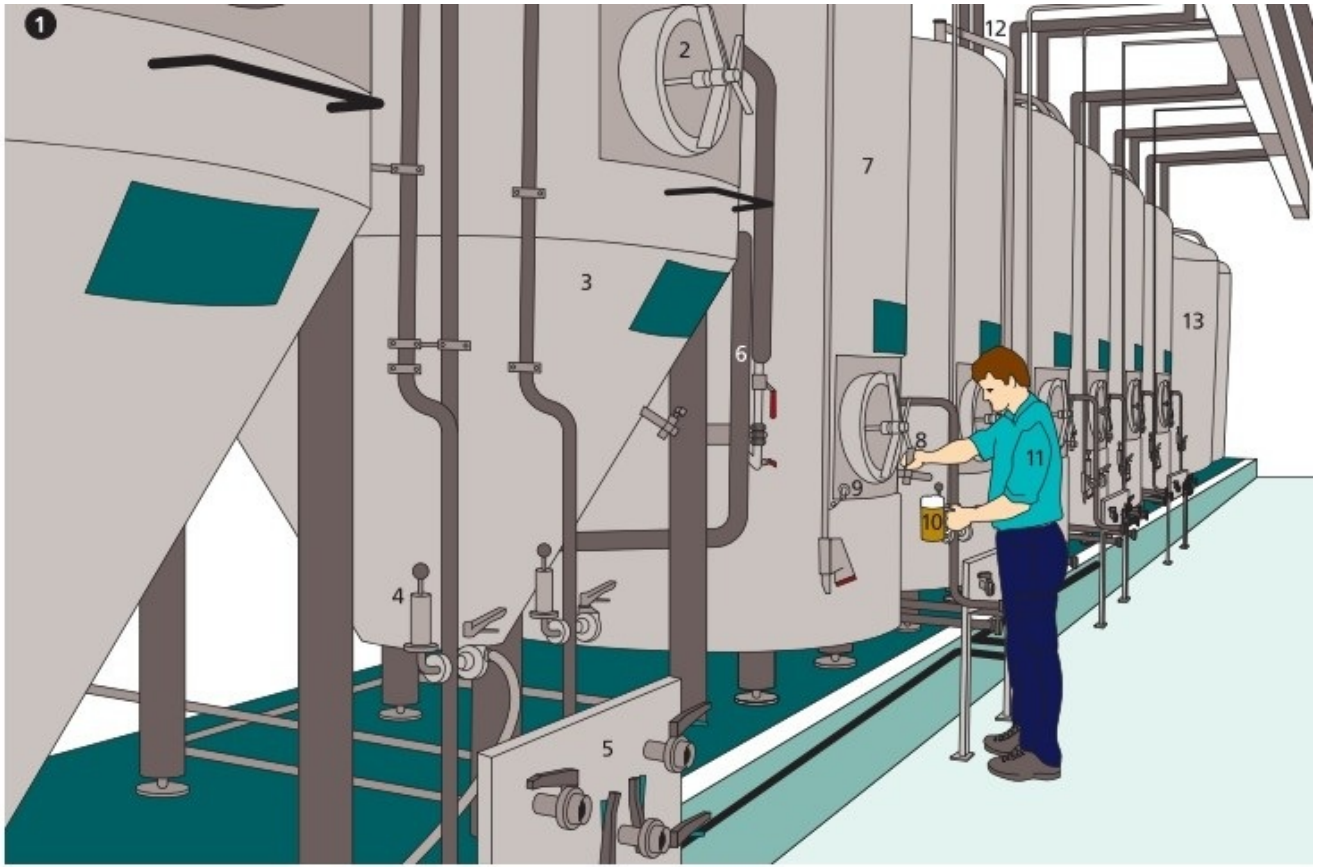

15

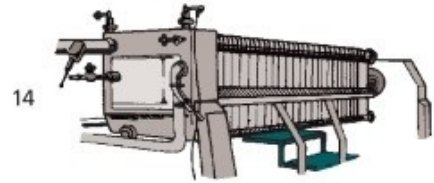
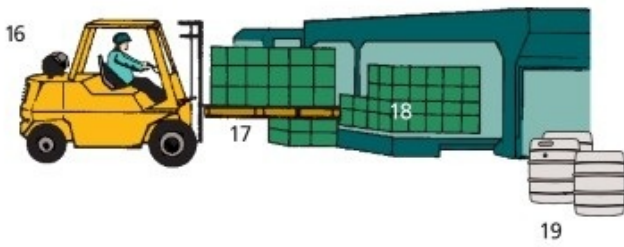

20

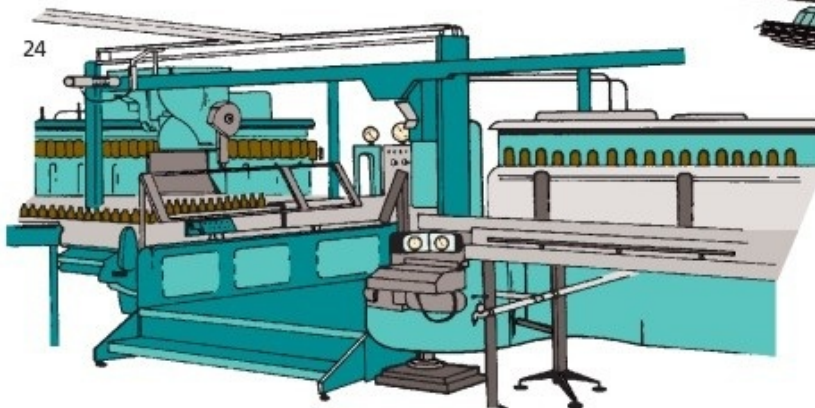
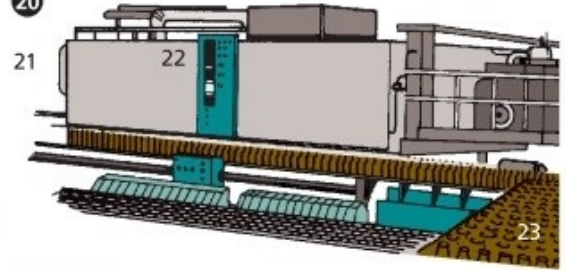



# Schlachthof

---

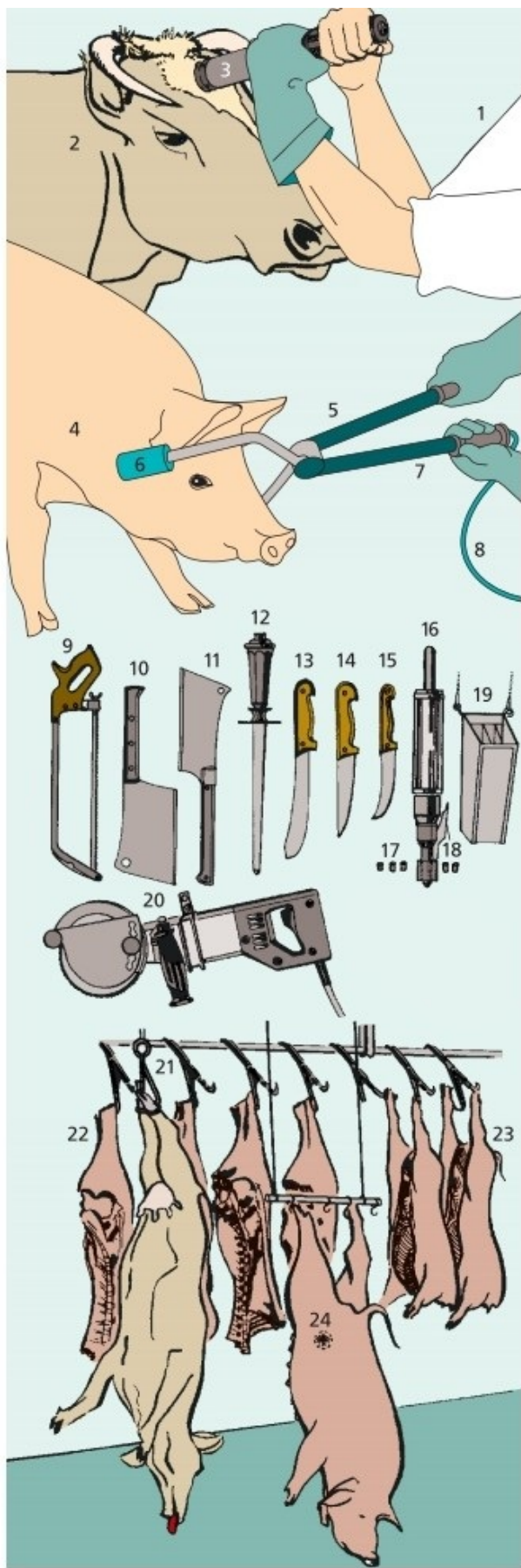

## **1–24 der Schlachthof**

- 1 der Fleischer (*nordd.* der Schlachter, *westmitteld.*, *südd.*, *Schweiz.* der Metzger)
- 2 das Schlachtvieh, ein Rind *n*
- 3 das Bolzenschussgerät, ein Betäubungsgerät *n*
- 4 das Schlachtschwein

## **5 das elektrische Betäubungsgerät**

- 6 die Elektrode
- 7 der Zangengriff mit Isolierung *f*
- 8 die Zuleitung
- 9 die Knochensäge
- 10 der Spalter
- 11 der Rückenspalter
- 12 der Wetzstahl
- 13 das Blockmesser
- 14 das Stechmesser
- 15 das Abhäutemesser
- 16 die Messerscheide
- 17 der Schussbolzen
- 18 die Patronen *f*
- 19 der Auslösebügel
- 20 die Fleischzerlegesäge zum Portionieren *n* von Fleischteilen *n*

## **21–24 das Kühlhaus**

- 21 der Aufhängebügel
- 22 das Rinderviertel
- 23 die Schweinehälfte
- 24 der Kontrollstempel des Fleischbeschauers *m*

# Schlachttierteile

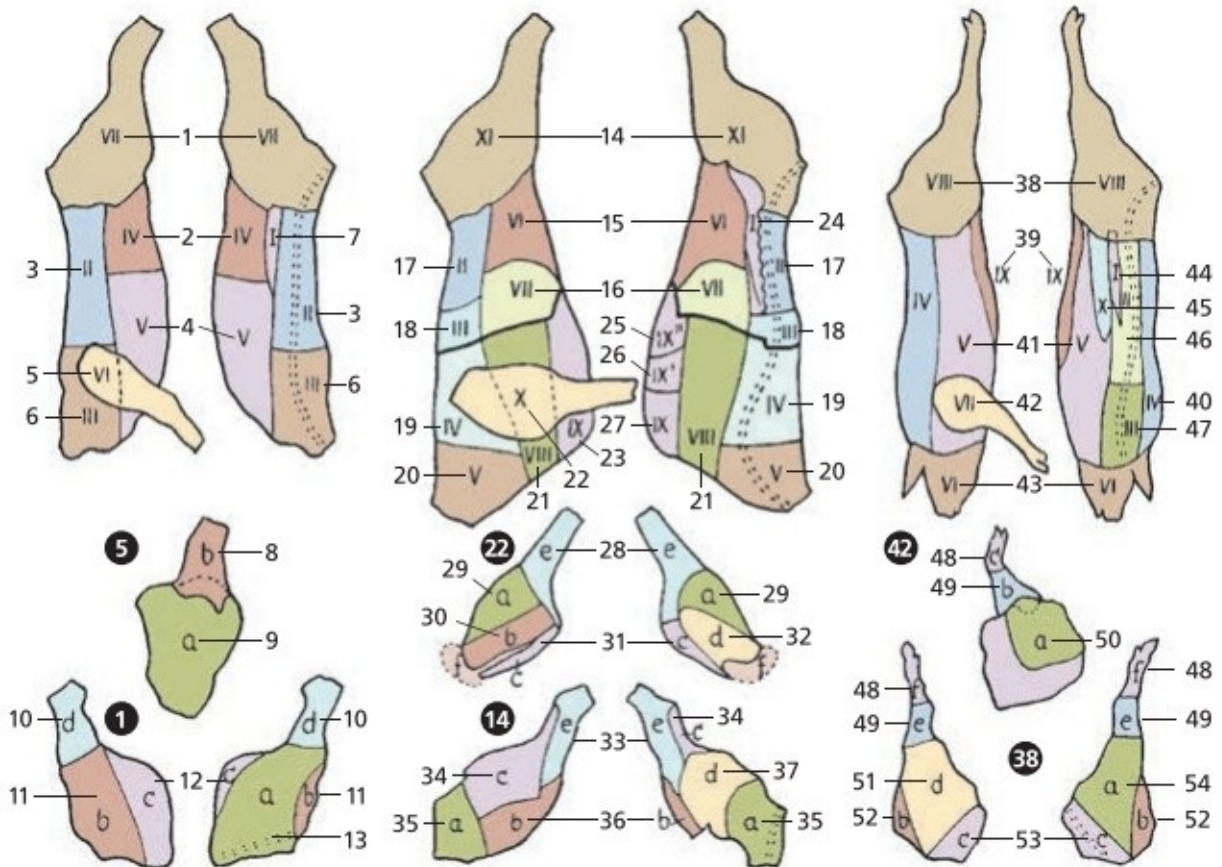

## 1–13 das Kalb

- 1 die Keule mit Hinterhachse** *f* (südd. Hinterhaxe *f*) (10–13)
- 2** der Bauch
- 3** das Kotelett (Kalbskotelett)
- 4** die Brust (Kalbsbrust)
  
- 5 der Bug mit Vorderhachse** *f* (südd. Vorderhaxe *f*) (8–9)

- 6 der Hals
- 7 das Filet (Kalbsfilet)
- 8 die Vorderhachse (*südd.* Vorderhaxe)
- 9 der Bug
- 10 die Hinterhachse (*südd.* Hinterhaxe)
- 11 das Nussstück
- 12 das Frikandeau
- 13 die Oberschale

### **14–37 das Rind**

- 14 **die Keule mit Hinterhese** *f* (33–37)
- 15, 16 die Lappen *m*
- 15 die Fleischdünnung
- 16 die Knochendünnung
- 17 das Roastbeef
- 18 die Hochrippe
- 19 die Fehlrippe
- 20 der Kamm (Rinderkamm)
- 21 die Spannrippe
  
- 22 **der Bug mit Vorderhese** *f* (28–32)
- 23 die Brust (Rinderbrust)
- 24 das Filet (Rinderfilet)
- 25 die Nachbrust
- 26 die Mittelbrust
- 27 das Brustbein
- 28 die Vorderhese
- 29 das dicke Bugstück
- 30 das Schaufelstück
- 31 das falsche Filet
- 32 der Schaufeldeckel
- 33 die Hinterhese

- 34 das Schwanzstück
- 35 die Blume
- 36 die Kugel
- 37 die Oberschale

### **38–54 das Schwein**

- 38 **der Schinken mit Eisbein *n* und Spitzbein *n*** (48, 49, 51–54)
- 39 die Wamme
- 40 der Rückenspeck
- 41 der Bauch
  
- 42 **der Bug mit Eisbein *n* und Spitzbein *n*** (48–50)
- 43 der Kopf (Schweinskopf)
- 44 das Filet (Schweinefilet)
- 45 der Flomen (der Flom)
- 46 das Kotelett (Schweinekotelett)
- 47 der Kamm (Schweinekamm)
- 48 das Spitzbein
- 49 das Eisbein
- 50 das dicke Stück
- 51 das Schinkenstück
- 52 das Nussstück
- 53 der Schinkenspeck
- 54 die Oberschale

# Fleischerei

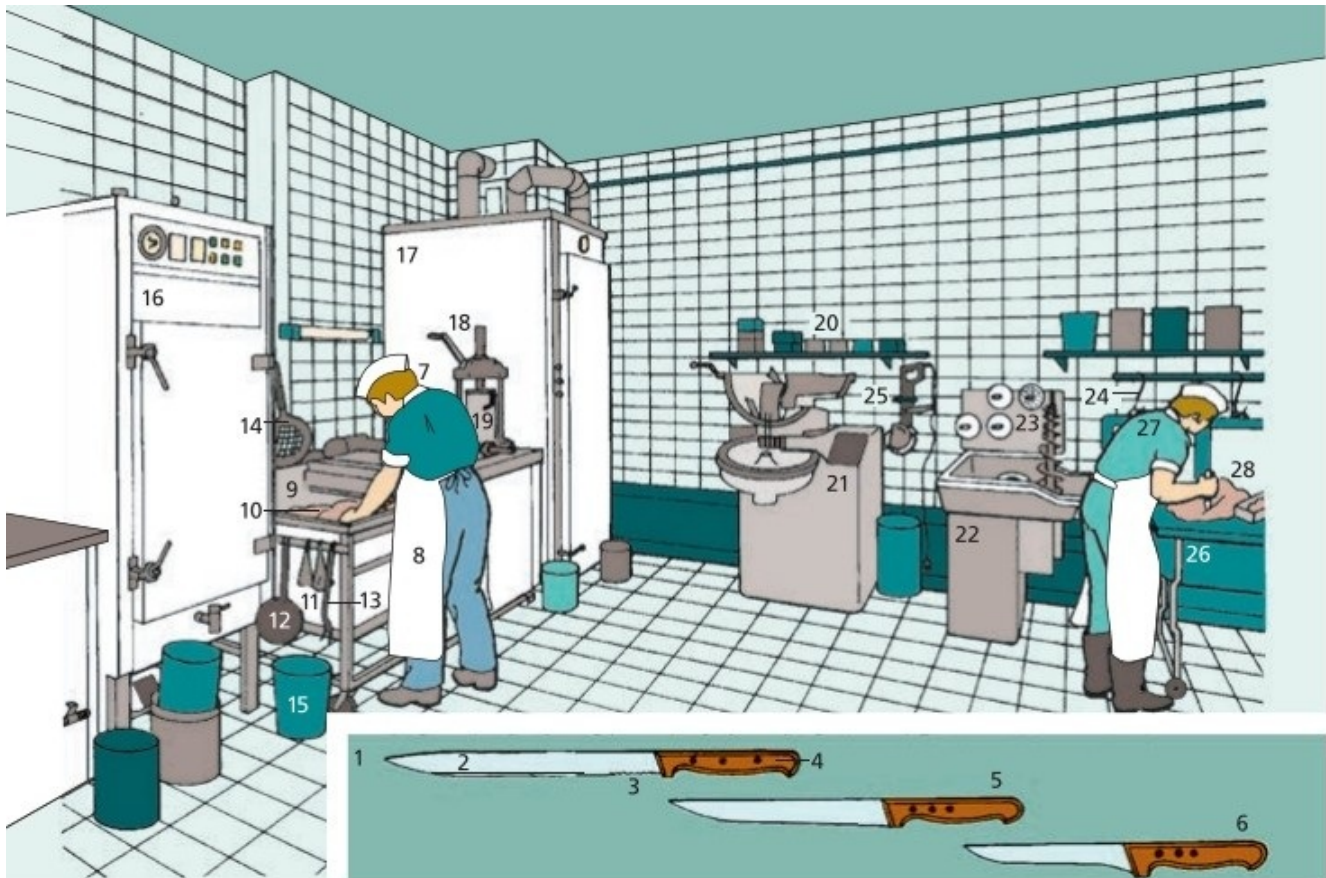

**1–28 die Wurstküche** (der Zubereitungsraum)

**1–6 Fleischermesser *n*** (das Metzgermesser, Schlachtermesser)

**1** das Aufschnittmesser

**2** die Messerklinge

**3** die Sägezahnung

**4** das Messerheft

**5** das Fleischmesser

**6** das Ausbeinmesser

- 7 der Fleischermeister (der Fleischer, *nordd.* der Schlachter, *westmitteld., südd., schweiz.* der Metzger)
- 8 die Fleischerschürze
- 9 die Mengmulde (nd. die Schlachtermolle, Molle)
- 10 das Brät (das Bratwurstfüllsel, die Wurstmasse)
- 11 die Schabglocke
- 12 der Schaumlöffel
- 13 die Wurstgabel
- 14 das Brühsieb
- 15 der Abfalleimer
- 16 der Kochschrank mit Backeinrichtung *f* für Dampf *m* oder Heißluft *f*
- 17 die Räucherkammer
- 18 der Handwurstfüller (Tischwurstfüller)
- 19 das Füllrohr
- 20 die Gewürzbehälter *m*
- 21 der Kutter für die Brätherstellung
- 22 der Fleischwolf (*österr.* die Faschiermaschine)
- 23 die Passierscheiben *f*
- 24 der Fleischhaken
- 25 die Knochensäge
- 26 die Hackbank
- 27 der Fleischergeselle beim Zerlegen
- 28 das Fleischstück





**29–66 die Fleischerei** (das Fleischerfachgeschäft, *nordd.*, die Schlachtereier, *westmitteld.*, *südd.*, Schweiz. die Metzgerei)

**29–33 Fleischwaren** *pl*

- 29 der Knochenschinken
- 30 die Speckseite
- 31 das Dörrfleisch (Rauchfleisch)
- 32 das Lendenstück
- 33 das Schweinefett (das Schweineschmalz)

**34–39 Wurstwaren** *pl*

- 34 das Preisschild
- 35 die Mortadella
- 36 das Brühwürstchen (Würstchen, Siedewürstchen)

**37** der Presssack (der Presskopf)

**38** der Fleischwurstring

**39** die Bratwurst

**40 die Kühltheke**

**41** der Fleischsalat

**42** die Aufschnittware

**43** die Fleischpastete

**44** das Hackfleisch (das Gehackte, das Schabefleisch)

**45** das Eisbein

**46 der Sonderangebotskorb**

**47** die Sonderpreistafel

**48** das Sonderangebot

**49 die Tiefkühltruhe**

**50** das abgepackte Bratenfleisch

**51** das tiefgefrorene Fertiggericht

**52** das Hähnchen

**53 Konserven** *f* (Vollkonserven, *mit beschränkter Haltbarkeit*: Präserven  
*f*) (54–56)

**54** die Konservendose (Dose)

**55** die Gemüsekonserven

**56** die Fischkonserven

**57** die Remoulade

**58** die Erfrischungsgetränke *n*

**59 die Aufschnittmaschine**

**60** die schräge Auflage

**61** die Fixierungsvorrichtung mit Handführung *f*

- 62** der Handschutz
- 63** die rotierende Rundklinge
- 64** das Schnittgut
- 65** der Stufenregler
- 66** die Sicherheitskontrollleuchte

# Bäckerei

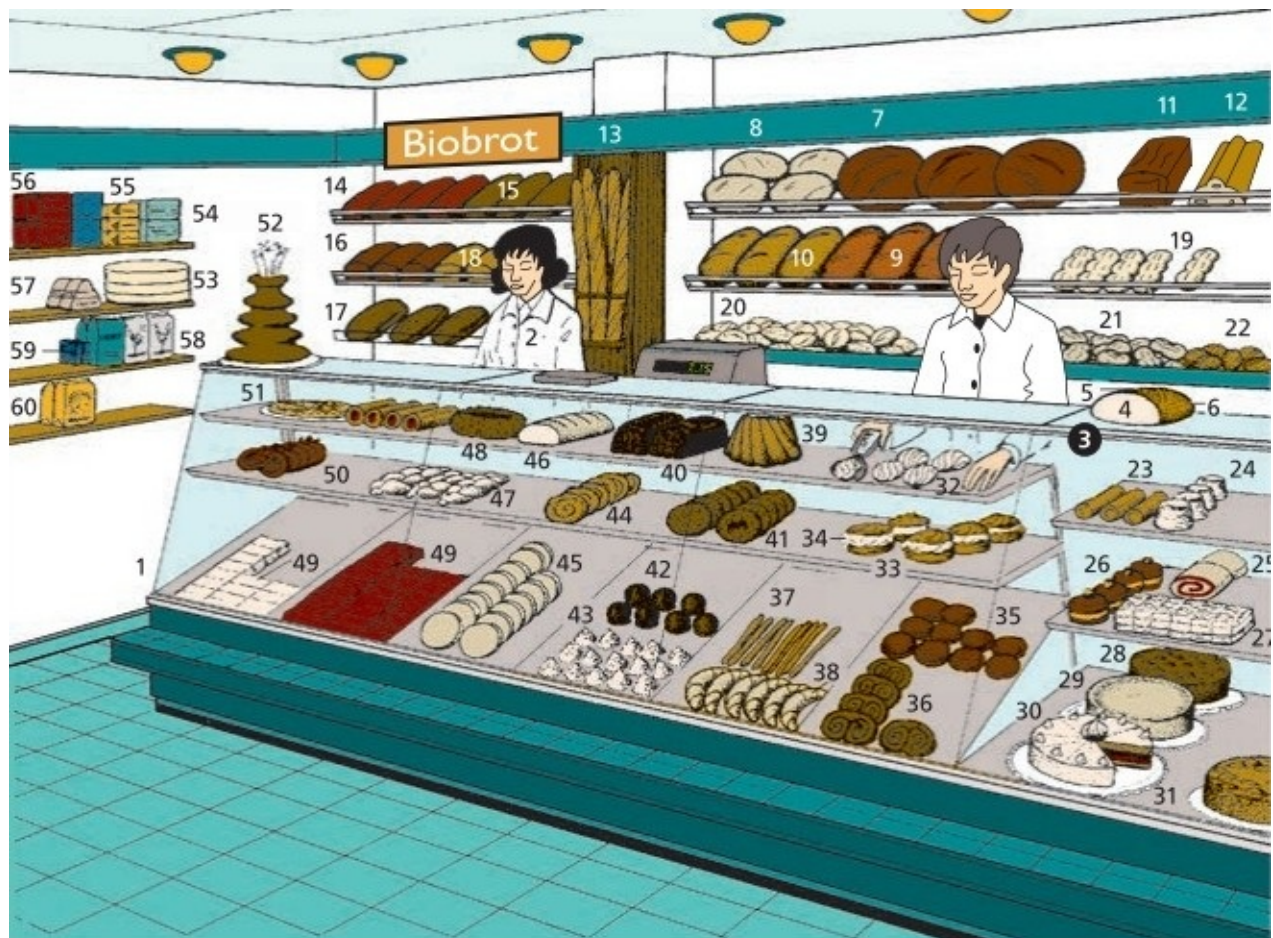

1–60 der Verkaufsraum der Bäckerei *f* (Feinbäckerei, Bäckerei und Konditorei *f*)

1 die Verkaufstheke (der Verkaufstresen)

2 die Verkäuferin

3 **das Brot** (der Brotlaib, Laib)

4 die Krume

5 die Kruste (die Brotrinde)

**6** das Endstück (*nordd.* der Kanten)

**7–18 Brotsorten *f***

**7** das Rundbrot (Landbrot), ein Roggenmischbrot

**8** das Mehrkornbrot

**9** ein Langbrot, ein Weizenmischbrot

**10** das Weißbrot

**11** das Vollkornbrot

**12** der Stollen (Weihnachtsstollen, Christstollen)

**13** das Stangenweißbrot (die *od.* das Baguette)

**14–18 Vollwert- und Biobrot**

**14** das Roggenschrotbrot

**15** das Roggen-Ganzkorn-Brot

**16** das Sesam-Leinsaat-Brot

**17** das Dinkelbrot

**18** das Haferbrot

**19–22 Brötchen *n*** (*nordd.* Rundstücke *n*, *landsch.* Wecke *m*, Wecken *m*, Semmeln *f*)

**19** die Mehrkornstange

**20** das Weizenbrötchen

**21** das Baguettebrötchen

**22** das Roggenbrötchen

**23–52 Konditoreiwaren *pl***

**23** die Sahnerolle

**24** die Pastete, eine Blätterteigpastete

**25** die Biskuitrolle

**26** das Törtchen

**27** die Cremeschnitte, die Sahneschnitte

## **28–31 Torten *f***

- 28** die Obsttorte
- 29** die Käsetorte
- 30** die Cremetorte (Sahnetorte)
- 31** die Tortenplatte
- 32** das *od.* der Baiser (die Meringe, *schweiz.* Meringue)
- 33** der Windbeutel
- 34** die Schlagsahne (*österr.* das Schlagobers)
- 35** der Berliner Pfannkuchen (der Berliner)
- 36** das Schweinsohr
- 37** die Kümmelstange
- 38** das Hörnchen, das Croissant
- 39** der Napfkuchen (Topfkuchen, *obd.* der Gugelhupf)
- 40** der Kastenkuchen mit Schokoladenüberzug *m*
- 41** der Florentiner
- 42** der Schokokuss
- 43** die Makrone
- 44** die Schnecke (*landsch.* die Schneckenudel)
- 45** der Amerikaner

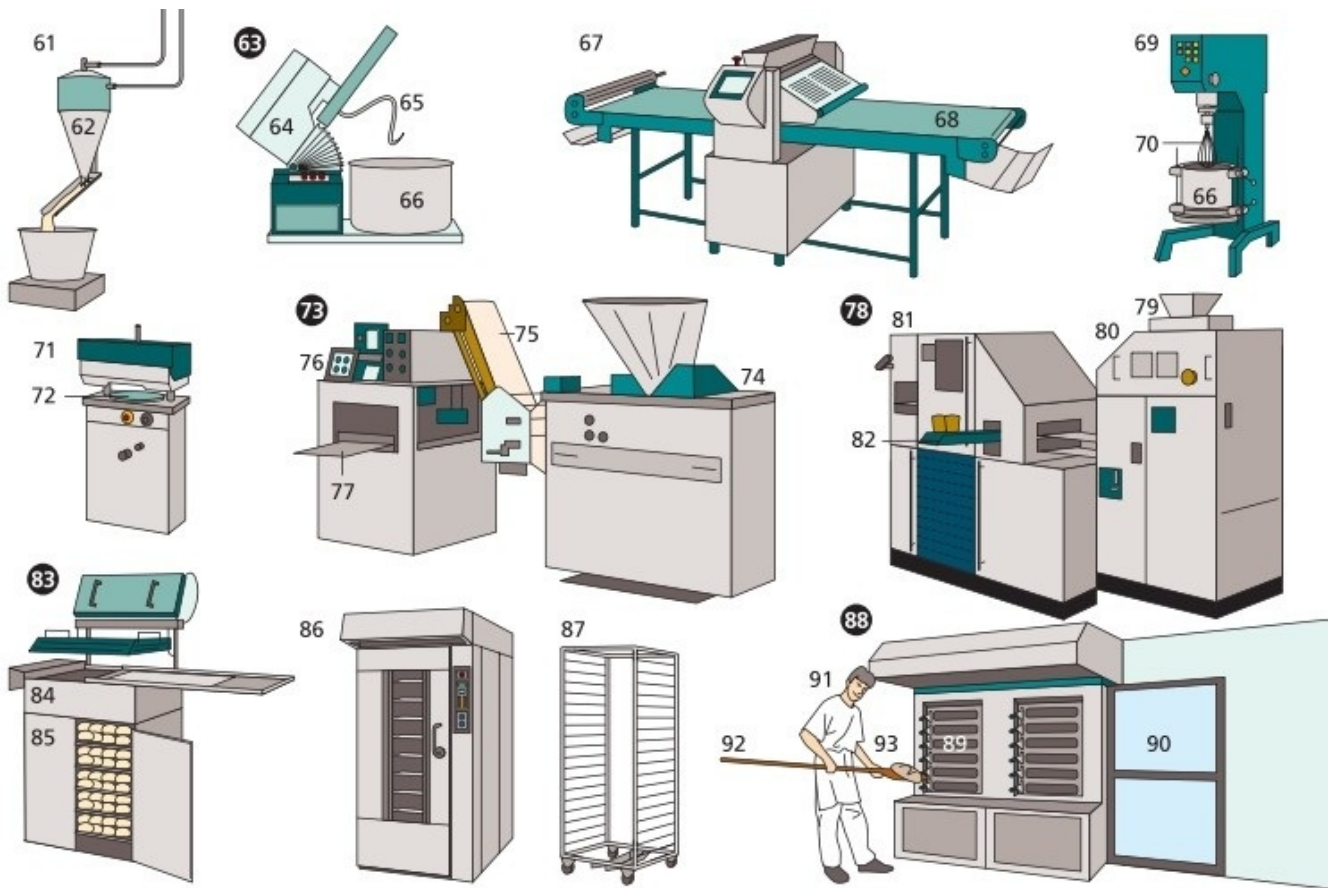

- 46 der Einback, ein schlesisches Frühstücksgebäck *n*
- 47 der Hefezopf
- 48 der Frankfurter Kranz
- 49 der Blechkuchen (*Arten*: Streuselkuchen, Butterkuchen, Zwetschkuchen)
- 50 die Brezel (Laugenbrezel)
- 51 die Waffel
- 52 der Baumkuchen

**53–60 abgepackte Backwaren *f***

- 53 der Tortenboden
- 54 das Vollkornbrot
- 55 der *od.* das Pumpnickel
- 56 das Knäckebrötchen
- 57 der Lebkuchen

**58** das Mehl (Weizenmehl)

**59** die Hefe

**60** der Zwieback

**61–93 die Backstube** (der Backraum)

**61** der Teigmischer

**62** die Mehlwaage, die Behälterwaage

**63** **der Spiralkneter, eine Knetmaschine**

**64** die Abdeckung

**65** das Kneteisen

**66** der Kessel

**67** die Teigausrollmaschine

**68** der Förderbandtisch

**69** die Schlag- und Rührmaschine

**70** der Rührbesen

**71** die Teigteil- und Rundwirkmaschine zum Formen von Brötchen  $n$   
und Kleingebäck  $n$

**72** die Wirkplatte

**73** **die Brotanlage**

**74** der Teigteiler zum Portionieren des Teiges  $m$

**75** das Hochtransportband

**76** die Rund- und Langwirkmaschine zum Formen der Teiglinge  $m$

**77** das Abnahmeblech

**78** **die Brötchenanlage**

**79** der Einfülltrichter

**80** die Kopfmaschine (die Teigteil- und Wirkmaschine)

**81** die Vorgärschrankanlage für runde und lang gerollte Produkte  $n$  mit  
Stanz- und Schneidwerkzeugen  $n$

**82** das Austragungsband



**83** das Fettbackgerät (84,85)

**84** die Fettwanne

**85** der Gärschrank

**86** der Stikkenofen

**87** der Stikkenwagen zum Herein- und Herausfahren der Backbleche *n*

**88** der Etagenofen (89)

**89** die Ofenklappe

**90** der Gärraum

**91** der Bäcker

**92** der Schießser

**93** der Teigling

# Supermarkt



1–113 **der Supermarkt**, ein Selbstbedienungsgeschäft  $n$  für Lebensmittel  $n$

- 1 **der Leergutautomat**, ein Automat zur Rücknahme  $f$  der leeren Flaschen  $f$
- 2 die Flascheneingabe (der Flascheneinschub)
- 3 die Taste zum Ausdrucken des Pfandbeleges  $m$  (Bons  $m$ )
- 4 das Display zur Anzeige  $f$  der Anzahl  $f$  der zurückgegebenen Flaschen  $f$
- 5 die Flaschenkisteneingabe (der Flaschenkisteneinschub)

- 6 das Transportband
- 7 der Eingang zum Verkaufsraum *m*
- 8 die Kundin
  
- 9 die Backwarenabteilung** (Brotabteilung, Konditoreiabteilung)
- 10 die Backwarenvitrine
- 11 die Sahnetörtchen *n*
- 12 der Napfkuchen
- 13 die Verkäuferin
- 14 die Croissants *n* (die Hörnchen *n*)
- 15 die Brötchen *n*
- 16 das *od.* die Baguette (das Stangenweißbrot)
- 17 die Fruchttorte
- 18 die Sahnetorte
- 19 der Blechkuchen (Plattenkuchen)
- 20 die Biskuitrolle
- 21 der Kastenkuchen
- 22 das Weißbrot
- 23 das Schwarzbrot
- 24 das Mischbrot
- 25 das Zwiebelbrot
  
- 26 die Käseabteilung**
- 27 der Käselaiab
- 28 der Emmentaler
- 29 der Briekäse (die Brietorte, der Brie)
- 30 der Edamer
- 31 der Ziegenkäse
  
- 32 das Weinregal**
- 33 der Wein (Weißwein, Rotwein, Roséwein)
- 34 der Sekt

**35** der Champagner

**36** der Chianti

**37 die Drogerieabteilung**

**38** die Strümpfe *m*

**39** die Zahnpasta (Zahncreme)

**40** die Seife

**41** die Küchenrolle

**42** das Waschmittel

**43** das Duschgel

**44** das Haarshampoo

**45** die Creme, Crème

**46** die Wattebällchen *n* (Wattebäuschchen *n*)

**47** das Haarspray

**48** die Körperlotion

**49** der Badezusatz

**50** die Kosmetiktücher *n*

**51** das Katzenfutter

**52** die Hundekuchen *m*

**53** die Packung Katzenstreu *f*



**54** das Getränkeregale

**55** die Limonade

**56** die Packung Fruchtsaft *m*

**57** das Mineralwasser

**58** der Kasten Bier *n*

**59** das Dosenbier

**60** das Regal mit Knabbereien *f* (61–64)

**61** die Erdnüsse *f*

**62** die Kartoffelchips *m*

**63** die Käsekräcker *m*

**64** die Salzstangen *f*

**65** der Einkaufswagen

**66** die Tiefkühltruhe

- 67 die Poularde
- 68 das Suppenhuhn
- 69 der Putenschenkel
- 70 die Tiefkühlgerichte *n*

**71 die Frischfleischabteilung (72–74)**

- 72 der Schinken (Knochenschinken, Kochschinken, der geräucherte Schinken, Lachsschinken)
- 73 das Frischfleisch (*hier: Steak n*)
- 74 die Wurst (*Sorten: Salami f, Blutwurst f, Fleischwurst f*)
- 75 die Gewürze *n*

**76 die Obst- und Gemüseabteilung (77–87)**

- 77 die Obst- und Gemüsewaage
- 78 die Plastiktüten *f*
- 79 der Blumenkohl
- 80 die Tomaten *f*
- 81 die Salatgurken *f*
- 82 die Melonen *f*
- 83 die Birnen *f*
- 84 die Ananas
- 85 die Bananen *f*
- 86 die Äpfel *m*
- 87 die Weintrauben *f*
- 88 das Mehl
- 89 der Zucker
- 90 das Müsli
- 91 die Konserven *f*
- 92 die Nudeln *f*
- 93 das Speiseöl
- 94 der Tee
- 95 der Kaffee

96 der Instantkaffee

**97 das Milchprodukteregal**

98 die H-Milch

99 der *od.* das Joghurt, Jogurt

100 die Sahne

101 die Margarine

102 die Frischmilch

103 die Eierpackung

104 die Butter

105 der Camembert

**106 der Kassenbereich**

107 der Kassierer

108 die Registrierkasse

109 der Scanner (das Einlesegerät für den Strichcode *m*)

110 der Strichcode

111 die Verkaufsleiterin

112 der Warentrennstab

113 die Absperrung (die Barriere)

# Schuhmacher/-in

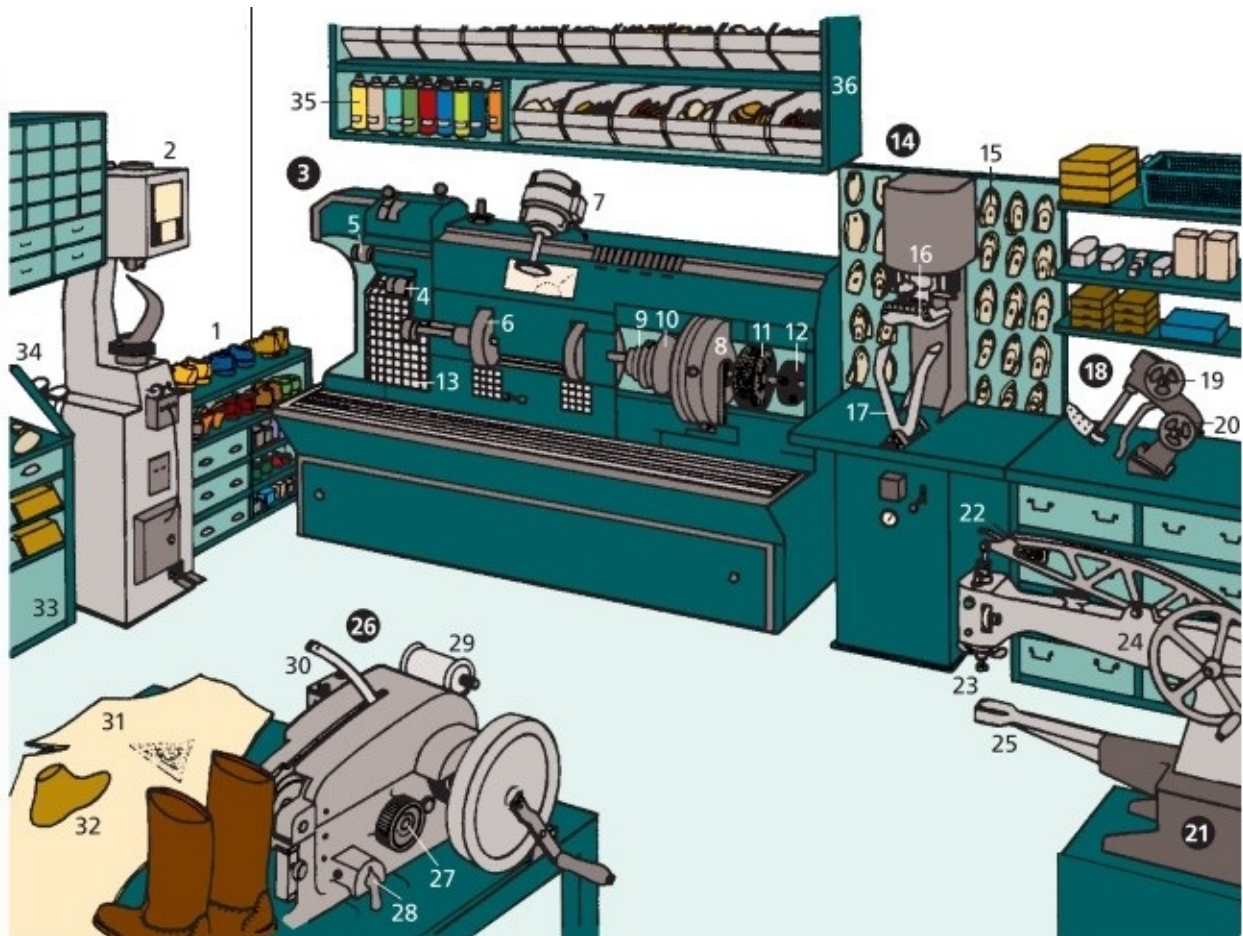

## 1–68 die Schuhmacherwerkstatt (Schusterwerkstatt)

1 die fertigen (reparierten) Schuhe *m*

2 die Durchnähmaschine

## 3 die Ausputzmaschine

4 der Absatzfräser

5 die Wechselfräser *m*

6 die Schleifscheibe



- 7 der Bimskreisel
- 8 der Antrieb
- 9 der Schnittdrücker
- 10 die Schwabbelscheibe
- 11 die Polierbürste
- 12 die Rosshaarbürste
- 13 die Absaugung

**14 die automatische Sohlenpresse**

- 15 die Pressplatte
- 16 das Presskissen
- 17 die Andruckbügel *m*

**18 der Ausweitapparat**

- 19 die Verstellvorrichtung für Weite *f*
- 20 die Verstellvorrichtung für Länge *f*

**21 die Nähmaschine**

- 22 die Stärkeverstellung
- 23 der Fuß
- 24 das Schwungrad
- 25 der Langarm

**26 die Doppelmaschine (27–30)**

- 27 der Fußanheber
- 28 die Vorschubeinstellung
- 29 die Fadenrolle
- 30 der Fadenführer
- 31 das Sohlenleder
- 32 der Leisten
- 33 der Arbeitstisch

- 34 der Eisenleisten
- 35 die Farbsprühdose
- 36 das Materialregal

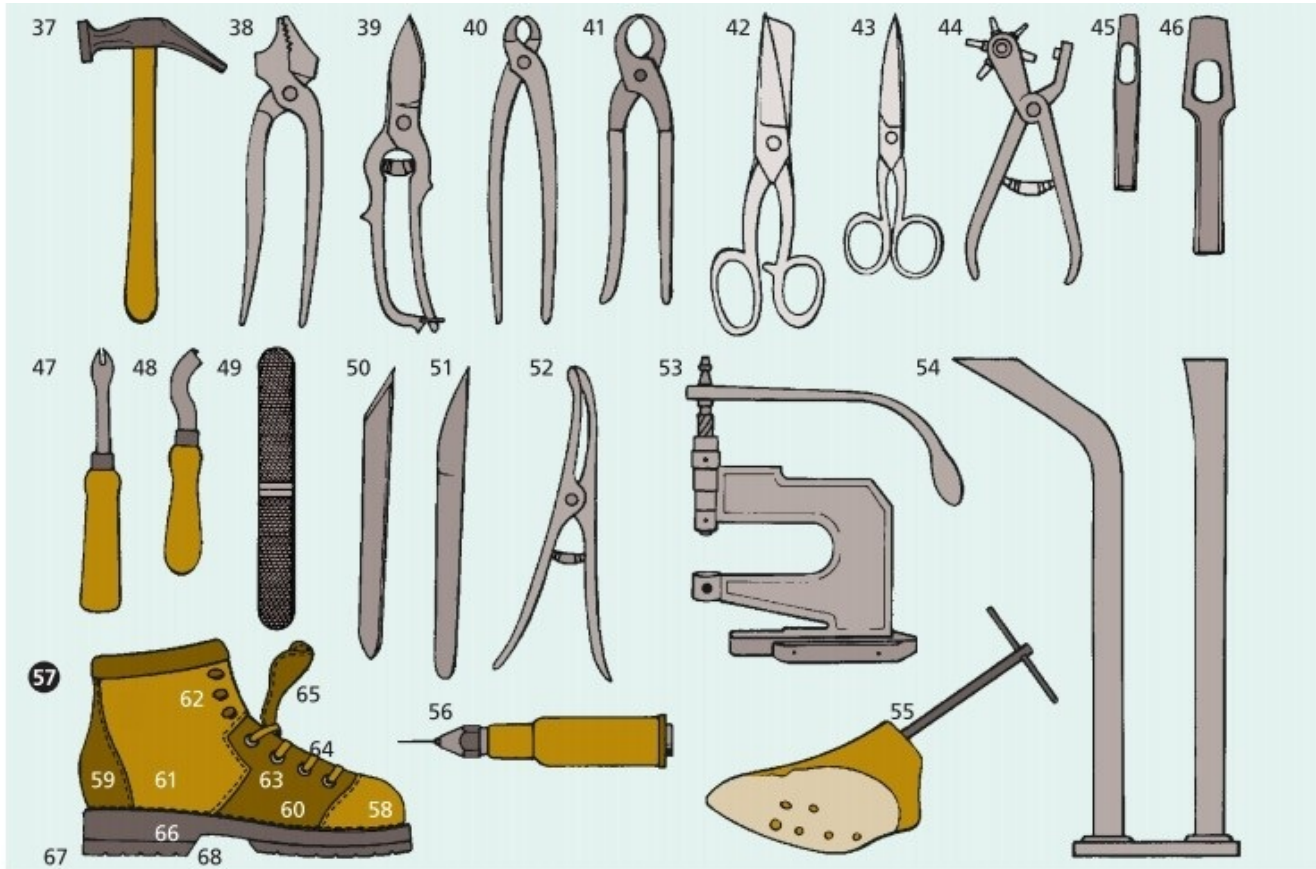

**37–56 das Schuhmacherwerkzeug (Schusterwerkzeug)**

- 37 der Schuhmacherhammer (Schusterhammer)
- 38 die Falzzange
- 39 die Bodenlederschere
- 40 die kleine Beißzange
- 41 die große Beißzange
- 42 die Oberlederschere
- 43 die Fadenschere
- 44 die Revolverlochzange
- 45 das Locheisen
- 46 das Henkellocheisen

- 47 der Stiftenzieher
- 48 das Randmesser
- 49 die Schuhmacherraspel
- 50 das Schuhmachermesser (Schustermesser)
- 51 das Schärfmesser
- 52 die Kappenheberzange
- 53 die Ösen-, Haken- und Druckknopfeinsetzmaschine
- 54 der Arbeitsständer (der Eisenfuß)
- 55 der Weitfixleisten
- 56 das Nagelheft
- 57 **der Stiefel**
- 58 die Vorderkappe
- 59 die Hinterkappe
- 60 das Vorderblatt
- 61 das Seitenteil (das Quartier)
- 62 der Haken
- 63 die Öse
- 64 das Schnürband (der Schnürsenkel)
- 65 die Zunge
- 66 die Sohle
- 67 der Absatz
- 68 das Gelenk

# Handarbeiten

---

- 1 die Steppnaht
- 2 der Kettenstich
- 3 der Zierstich
- 4 der Stielstich
- 5 der Kreuzstich
- 6 der Langettenstich
- 7 der Zopfstich
- 8 der Schnurstich
- 9 der Hexenstich
- 10 die Plattsticharbeit (Plattstickarbeit, Flachsticharbeit, Flachstickarbeit)
- 11 die Lochstickerei
- 12 der Lochstecher
- 13 der Knötchenstich (Knotenstich)
- 14 die Durchbrucharbeit (der Hohlsaum)
  
- 15 **die Tüllarbeit** (die Tüllspitze) (16 u. 17)
- 16 der Tüllgrund (der Spitzengrund)
- 17 der Durchzug
- 18 die Klöppelspitze; *Arten:* Valenciennespitzen, Brüsseler Spitzen
  
- 19 **Occhiarbeit, Okkiarbeit** (Schiffchenarbeit, Frivolitätenarbeit)
- 20 das Schiffchen
- 21 die Knüpfarbeit (das Makramee)
  
- 22 **die Filetarbeit** (die Netzarbeit, das Filament) (23–26)

- 23 die Filetschlinge (der Filetknoten)
- 24 der Filetfaden
- 25 der Filetstab
- 26 die Filetnadel (Netznadel, Filiernadel *f*)
- 27 die Ajourarbeit (Durchbrucharbeit)
  
- 28 **die Gabelhäkelei** (Gimpenhäkelei) (29)
- 29 die Häkelgabel
- 30 die Nadelspitzen *f* (Nähspitzen, die Spitzenarbeit); *Arten:*  
Reticellaspitzen, Venezianerspitzen, Alenéonspitzen; *ähnl.* mit  
Metallfaden *m:* die Filigranarbeit
- 31 die Bändchenstickerei (die Bändchenarbeit)
  
- 32 **die Stricknadeln** *f* (33–35)
- 33 die Spitze
- 34 der Schaft
- 35 der Kopf
- 36 die Rundstricknadel
- 37 die Häkelnadel
- 38 der Haken
- 39 die Nähnadel
- 40 das Nadelöhr



# Schneiderei

---

## **1 die Schneiderei**

- 2 die Profi-Näh- und Stickmaschine
- 3 das Display mit den Bedienelementen  $n$
- 4 die Schubladen mit den Arbeitsmaterialien  $n$
- 5 der Schnittmusterbogen
- 6 die Schneiderpuppe, die Schneiderbüste
- 7 der Rockabrunder
- 8 der Kleiderständer
- 9 das Kleid
- 10 die Bluse
- 11 der Rock
- 12 die Kundin
- 13 die Schneiderin
- 14 das Maßband
- 15 das Bügeleisen
- 16 der Bügeltisch
- 17 der Stoff

## **18–22 die Kurzwaren**

- 18 die Knöpfe  $m$
- 19 das Nähgarn
- 20 der Reißverschluss
- 21 das Verzierband, das Dekoband, die Borte
- 22 der Zwirn, der aus mehreren zusammengedrehten Garnen  $n$   
bestehende Faden  $m$

## **23–31 das Schneiderwerkzeug**

- 23 das Nadelkissen mit den Stecknadeln *f*
- 24 die Schneiderschere
- 25 der Einfädler
- 26 die Nähnaedel
- 27 der Markierstift
- 28 die Markierkreide
- 29 der Fingerhut
- 30 der Rollschneider
- 31 die Nietenzange
  
- 32 die Overlock-Nähmaschine** (kurz: **Overlock**)
- 33 die Teleskopfadenführung
- 34 die Einstellschraube für den Nähfußdruck *m*
- 35 der Garnrollenstift
- 36 der Garnrollentisch
- 37 die Abdeckung des Fadenhebels *m*
- 38 der Nähfuß
- 39 der Nähtisch
- 40 der Stichbreitenregler
- 41 der Messerhebel
- 42 der Stichlängenregler
- 43 der Einstellhebel für den Differenzialtransport *m*
- 44 die Fadenspannungsregler *m*
- 45 der Nähfußhebel
- 46 das Handrad
- 47 die Frontabdeckung
  
- 48 die Flachbett-Nähmaschine**
- 49 das Stellrad für den Nähfußdruck *m*
- 50 das Stellrad für die Fadenspannung
- 51 der schwenkbare Garnrollenstift
- 52 das Stichbreitenstellrad



- 53** der Spuler
- 54** das Handrad
- 55** das Stichlängenrad
- 56** das Stichwählrad
- 57** der Arm
- 58** der Rückwärtshebel
- 59** die Einfädelschlitze
- 60** der Kopf
- 61** die Nadelschraube
- 62** der Nähfuß
- 63** das Flachbett
- 64** das Zubehörfach

1



32

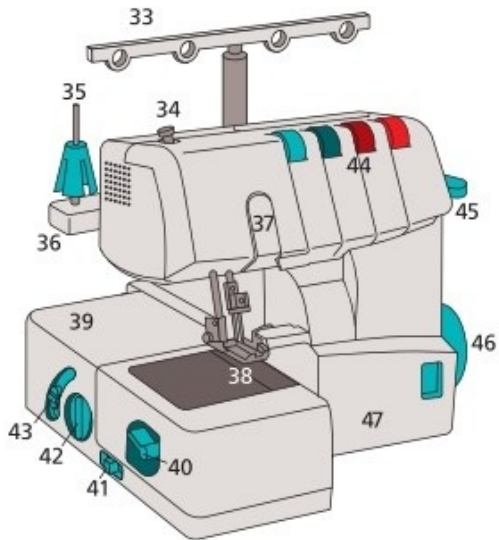

48

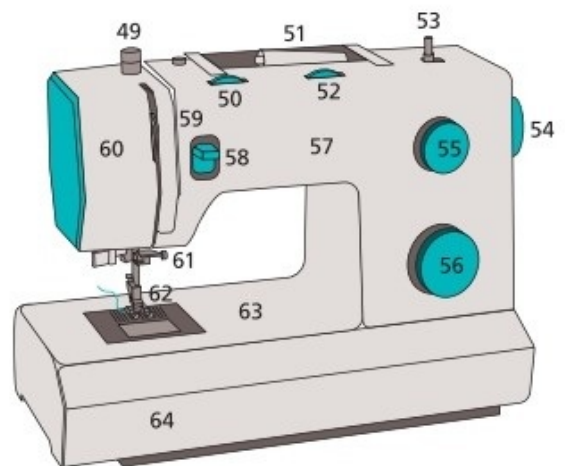

# Damenfriseur/-in



## 1–49 der Damenfriseur (der Damensalon)

### 1–18 Frisierutensilien *n*

- 1 die Färbeschale
- 2 der Färbepinsel mit Kamm *m*
- 3 die Tube mit Haarfarbe *f*
- 4 der Dauerwellwickler (Kaltwellwickler)
- 5 die Brennschere (Lockenschere, Lockenbrennschere)
- 6 der Einsteckkamm

- 7 die Haarschneideschere
- 8 die Effilierschere
- 9 das Effiliermesser
- 10 der Nackenpinsel (der Nackenwedel)
- 11 der Haarklipp
- 12 der Lockenwickler (der Lockenwickel)
- 13 die Lockwellbürste (Rundbürste, Föhnwellrundbürste)
- 14 die Lockenklammer (Abteilkammer)
- 15 die Wasserwellklammer
- 16 der Stilkamm
- 17 die Stylingbürste (Tunnelbürste, Pneumatikbürste, halbrunde Bürste, Stilhaarbürste, Fischgrätbürste, Skelettbürste)
- 18 die Alufolien *f* zum Färben der Strähnen *f*
- 19 der verstellbare Frisierstuhl
- 20 die Fußstütze
- 21 der Frisiertisch
- 22 der Frisierspiegel
- 23 die Haarschneidemaschine
- 24 der Föhnkamm
- 25 der Handspiegel
- 26 das Haarspray
- 27 die Trockenhaube, eine Schwenkarmhaube *f*
- 28 der Haubenschwenkarm
- 29 der Tellerfuß
  
- 30 **die Waschanlage** (31 u. 32)
- 31 das Haarwaschbecken
- 32 die Handbrause
- 33 die Ablagefläche
- 34 die Shampooflasche
- 35 der Föhn
- 36 der Frisierumhang
- 37 die Friseurin

- 38 das Haarwachs
- 39 die Föhnlotion
- 40 der Schaumfestiger
- 41 die Haarpflegemittel  $n$  (Haarpflegeprodukte  $n$ )
- 42 die Handtücher  $n$
- 43 das Frisurenbuch
- 44 die Tafeln mit den Farbmustern  $n$  für die Haarfärbung
- 45 die Perücke (die Zweitfrisur)
- 46 der Perückenständer (Perückenkopf)
- 47 der Kassentisch
- 48 die Registrierkasse
- 49 das Sparschwein für das Trinkgeld  $n$

# Herrenfriseur/-in

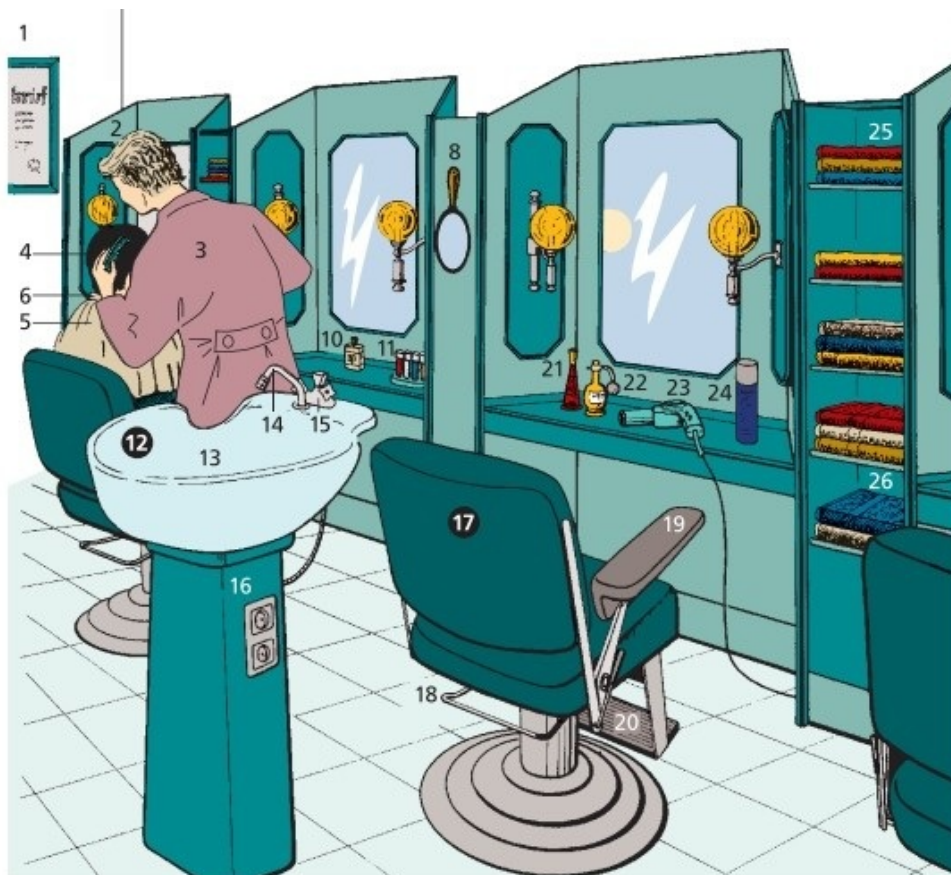

## 1–42 der Herrensalon

- 1 der Meisterbrief
- 2 der Friseur (Friseurmeister, *Schweiz.* Coiffeur)
- 3 der Arbeitskittel (Friseurkittel)
- 4 die Frisur (der Haarschnitt)
- 5 der Frisierumhang
- 6 der Papierkragen
- 7 der Frisierspiegel
- 8 der Handspiegel
- 9 die Frisierleuchte

- 10 das Eau de Toilette
- 11 das Haarwasser (der Haarwaschzusatz)

**12 die Haarwaschanlage**

- 13 das Waschbecken
- 14 die Handdusche (die Handbrause)
- 15 die Mischbatterie
- 16 die Steckdosen *f*

**17 der verstellbare Frisierstuhl (18–20)**

- 18 der Verstellbügel
- 19 die Armlehne
- 20 die Fußstütze
- 21 das Haarwaschmittel
- 22 der Parfümzerstäuber
- 23 der Haartrockner (der Föhn)
- 24 der Haarfestiger in der Spraydose *f*
- 25 die Handtücher *n* zur Haartrocknung *f*
- 26 die Tücher für Gesichtskompressen *f*
- 27 das Kreppeisen
- 28 der Nackenpinsel
- 29 der Frisierkamm
- 30 der Heißluftkamm
- 31 die Thermobürste
- 32 der Lockenstab
- 33 die Haarschneidemaschine
- 34 die Effilierschere

**35 die Haarschneideschere (36–38)**

- 36 das Scherenblatt
- 37 das Schloss
- 38 der Schenkel

- 39** das Rasiermesser
- 40** der Messergriff
- 41** die Rasierschneide
- 42** das Effiliermesser



# Gold- und Silberschmiede

---

**1 die Ziehbank**

2 der Draht (Gold- oder Silberdraht)

**3 die Draht- und Blechkombiwalze**

4 die Kurbel

5 die Walzen

6 der Ständer

**7 die elektrische Hängebohrmaschine**

8 der Kugelfräser mit Handstück  $n$

**9 der Schmelzofen (10 u. 11)**

10 der Schamottedeckel

11 der Grafittiegel

12 die Tiegelzange

13 die Bogensäge

14 das Laubsägeblatt

15 die Lötpistole

16 das Gewindeschneideisen

17 das Zylinderlötgebläse

18 der Goldschmied

19 das Werkbrett

20 das Werkbrettfell

21 der Feilnagel

22 die Blechscher

- 23 der Ringstock
- 24 der Ringriegel
- 25 das Ringmaß
- 26 der Stahlwinkel
- 27 das Linsenkissen, ein Lederkissen *n*
- 28 die Punzenbüchse
- 29 die Punze
- 30 der Magnet
- 31 die Brettbürste (der Brettpinsel)
- 32 die Gravierkugel
- 33 die Gold- und Silberwaage, eine Präzisionswaage
- 34 das Lötmittel
- 35 die Glühplatte, aus Holzkohle *f*
- 36 die Lötstange
- 37 der *od.* das Lötborax
- 38 der Fassonhammer
- 39 der Ziselierhammer
- 40 die Ringweitenänderungsmaschine
  
- 41 **der Goldschmiedetisch** (42–50)
- 42 die LED-Arbeitsleuchte
- 43 die Einhängelhalterung für Werkzeuge *n*
- 44 die Tablethalterung mit seitlichem Schwenkarm *m*
- 45 das Tablet
- 46 das Stereomikroskop mit Schwenkarm *m*
- 47 die Edelstahlrohre für Druckluft *f* und Vakuum *n*
- 48 der Schraubstock
- 49 der Kabeldurchlass
- 50 die Schublade mit den Arbeitsmaterialien *n*
- 51 die Würfelanke (Anke, der Vertiefstempel)
- 52 die Punze
- 53 die Flachfeile
- 54 das Feilenheft

- 55 die Rundfeile
- 56 der Polierstahl
- 57 der Blutstein (Roteisenstein)

- 58 **der Drillbohrer**
- 59 das Querholz

- 60 **die Poliermaschine**
- 61 der Tischstaubsauger
- 62 die Polierbürste
- 63 der Staubsammelkasten
- 64 das Nassbürstgerät

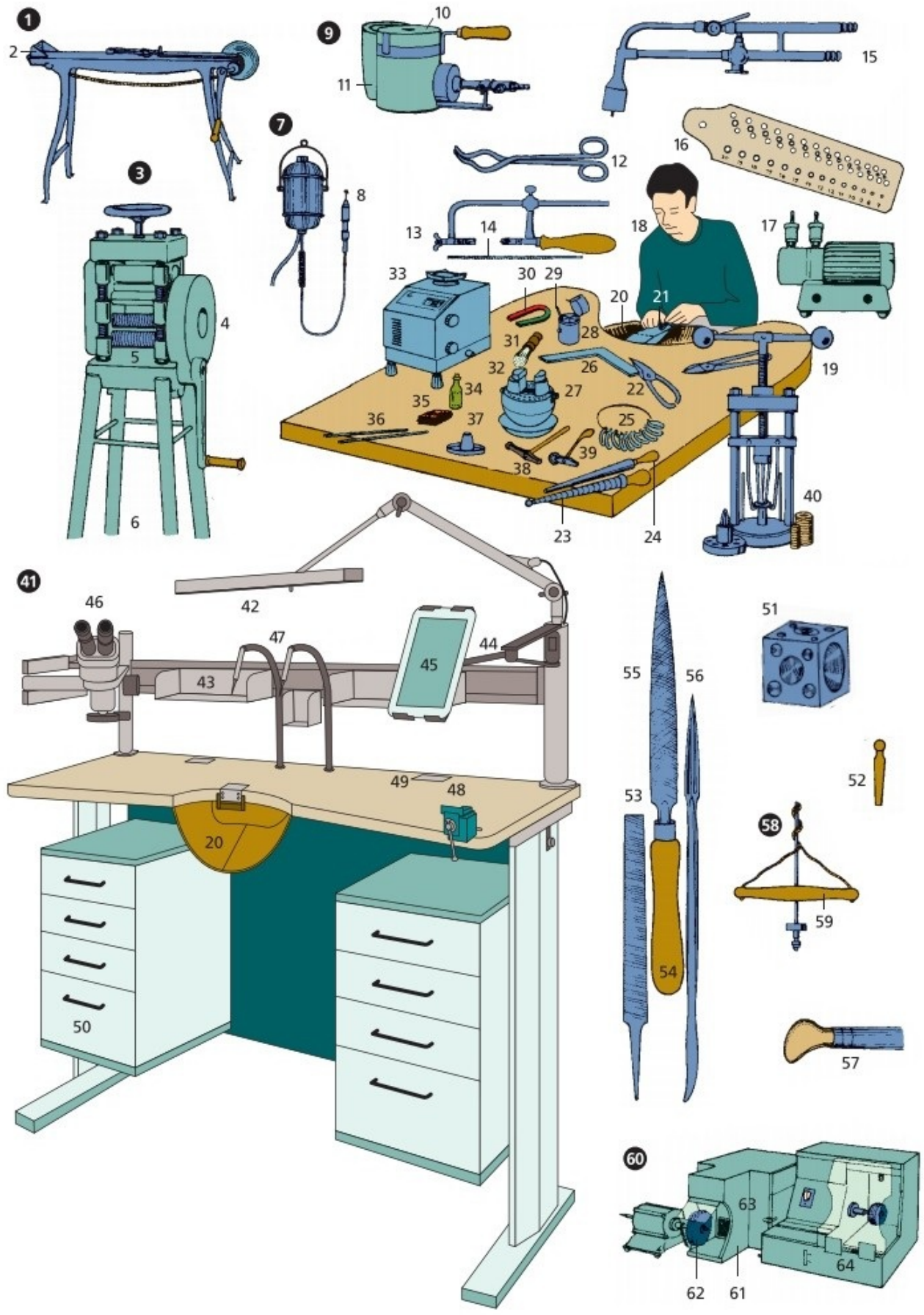

# Uhrmacher/-in

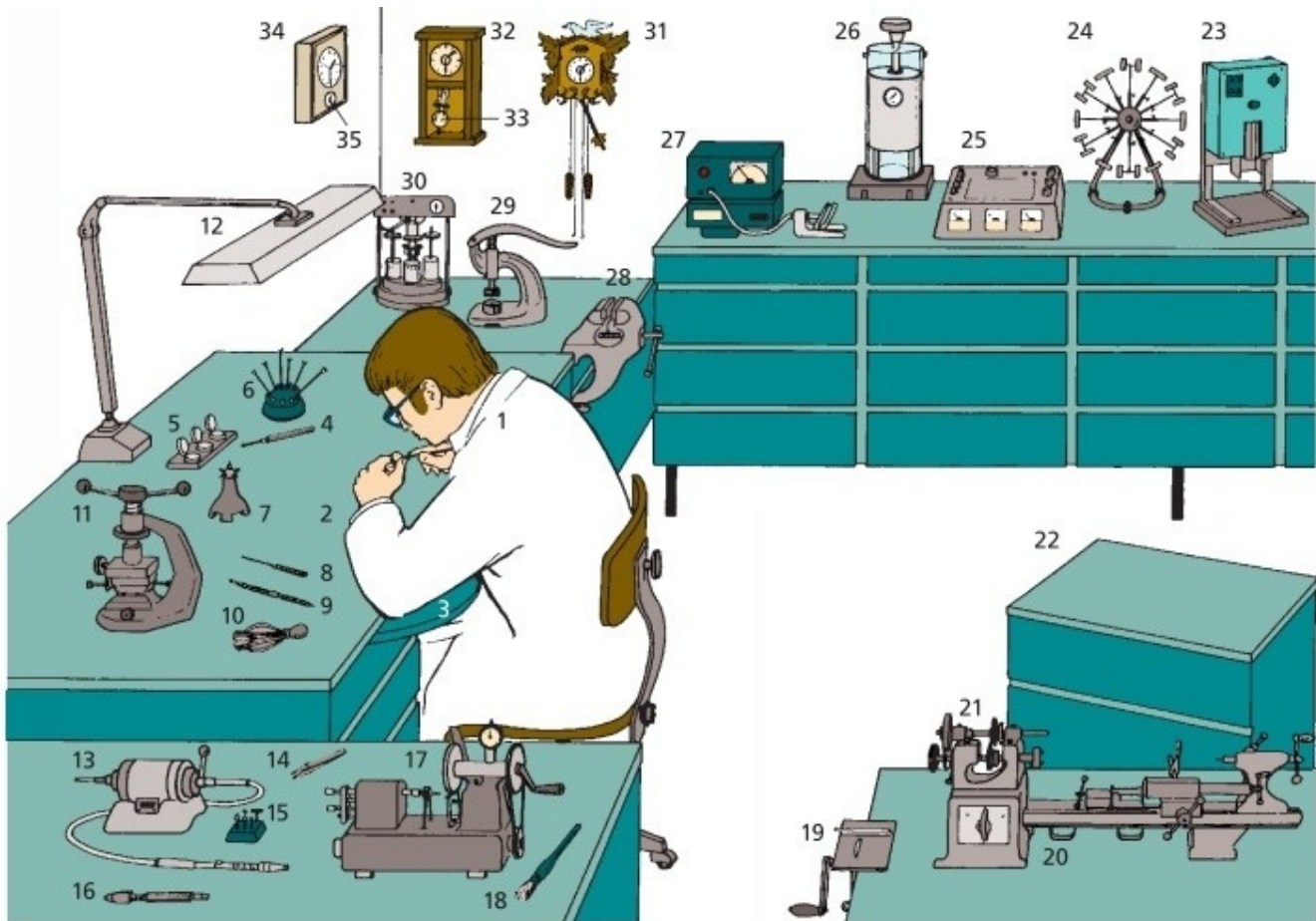

- 1 der Uhrmacher
- 2 der Werkstisch
- 3 die Armauflage
- 4 der Ölgeber
- 5 der Ölblock für Kleinuhren *f*
- 6 der Schraubenziehersatz
- 7 der Zeigeramboss
- 8 die Glättahle, eine Reibahle *f*
- 9 das Federstegwerkzeug

- 10 der Abheber für Armbanduhrzeiger *m*
- 11 der Gehäuseschlüssel
- 12 die Arbeitslampe
- 13 der Mehrzweckmotor
- 14 die Kornzange (die Pinzette)
- 15 die Poliermaschinenaufsätze *m*
- 16 das Stifteklöbchen
- 17 die Rolliermaschine (der Rollierstuhl) zum Rollieren, Polieren, Arrondieren und Kürzen von Wellen *f*
- 18 der Staubpinsel
- 19 der Abschneider für Metallarmbänder *n*
- 20 die Präzisions-Kleindrehmaschine (die Kleindrehbank, der Uhrmacherdrehstuhl)
- 21 das Keilriemenvorgelege
- 22 der Werkstattmuli für Ersatzteile *n*
- 23 die Vibrationsreinigungsmaschine
- 24 das Umlaufprüfgerät für automatische Uhren *f*
- 25 das Messpult für die Überprüfung elektronischer Bauelemente *n*
- 26 das Prüfgerät für wasserdichte Uhren *f*
- 27 die Zeitwaage
- 28 der Schraubstock
- 29 die Einpressvorrichtung für armierte Uhrgläser *n*
- 30 der Reinigungsautomat für die konventionelle Reinigung
- 31 die Kuckucksuhr (Schwarzwalduhr)
- 32 die Wanduhr
- 33 das Kompensationspendel
- 34 die Küchenuhr
- 35 die Kurzzeituhr (der Kurzzeitwecker)

# Uhren

---

## **1 die elektronische Funkarmbanduhr**

- 2 die Digitalanzeige (Flüssigkristallanzeige, LCD-Anzeige)
- 3 der Knopf zur Einstellung *f* der Stunden *f* und Minuten *f*
- 4 das Funkuhrsymbol
- 5 das Metallarmband

## **6 die multifunktionelle elektronische Armbanduhr**

- 7 die Analoganzeige
- 8 der Weckalarmknopf
- 9 der Stopp-Programm-Knopf
- 10 das Lederarmband

## **11 die Weckuhr (der Wecker)**

- 12 die Digitalanzeige mit Leuchtdioden *f* oder *früher* mit Fallblattziffern *f*
- 13 die Weckzeitanzeige
- 14 die Abstelltaste
- 15 das Stellrad

## **16 die Standuhr (17–21)**

- 17 das Zifferblatt
- 18 das Uhrgehäuse
- 19 das Pendel (das *od.* der Perpendikel)
- 20 das Schlaggewicht
- 21 das Ganggewicht
- 22 die Sonnenuhr
- 23 die Sanduhr

**24–35 das Springbild der automatischen Armbanduhr  $f$**  (Uhr mit automatischem Aufzug  $m$ , Selbstaufzug  $m$ )

**24** die Schwingmasse (der Rotor)

**25** der Lagerstein

**26** die Spannklinke

**27** das Spannrad

**28 das Uhrwerk**

**29** die Werkplatte

**30** das Federhaus

**31** die Unruh

**32** das Ankerrad

**33** das Aufzugsrad

**34** die Krone

**35** das Antriebswerk

**36 das Prinzip der elektronischen Quarzuhr  $f$**

**37** der Quarz (Schwingquarz)

**38** die Antriebsquelle, *hier*: eine Knopfzelle  $f$

**39** der kleine Zeiger

**40** der große Zeiger

**41** das Räderwerk

**42** der Schrittschaltmotor

**43** die Frequenzunterteilung (integrierte Schaltungen  $f$ )

**44** der Decoder

**45** das Funkmodul



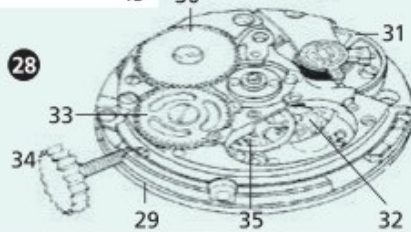
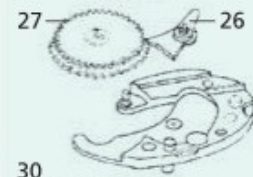
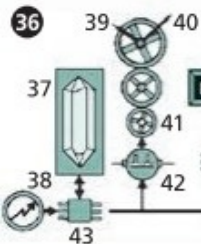
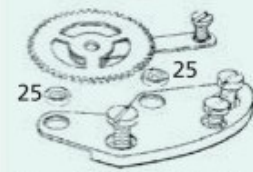
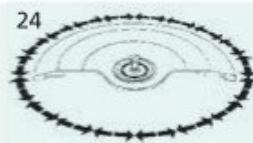
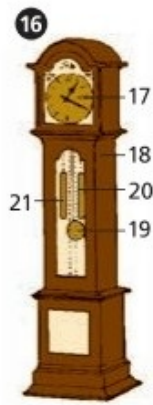
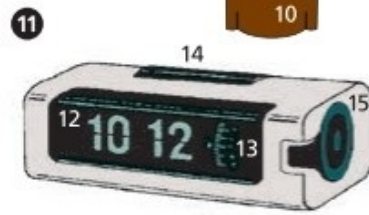

# Optiker/-in



## 1–21 der Verkaufsraum

### 1–4 die Brillenanprobe

- 1 der Optiker
- 2 der Kunde
- 3 das Brillenmodell
- 4 der Spiegel
- 5 der Brillenständer (die Gestellauswahl, Brillenauswahl)
- 6 die Sonnenbrille

7 das Metallgestell

8 das Horngestell

## 9 die Brille (10–15)

### 10–14 die Brillenfassung (das Brillengestell)

10 der Brillenrand

11 der Steg, die Brücke

12 der Seitensteg (Nasensteg)

13 der Bügel

14 das Bügelscharnier

15 das Brillenglas

16 das Brillenetui

17 der Handspiegel

18 das Fernglas

19 das Fernrohr

20 das Mikroskop

21 das Werbeplakat

### 22 die Kontaktlinsenabteilung

23 die harten Kontaktlinsen *f*

24 die weichen Kontaktlinsen *f*

25 die farbigen Kontaktlinsen *f*

26 die Aufbewahrungsbehälter *m*

27 das Pflegemittel (Reinigungsmittel)

28 der Kontaktlinsensauger zur Entfernung *f* harter Kontaktlinsen *f* aus dem Auge *n*

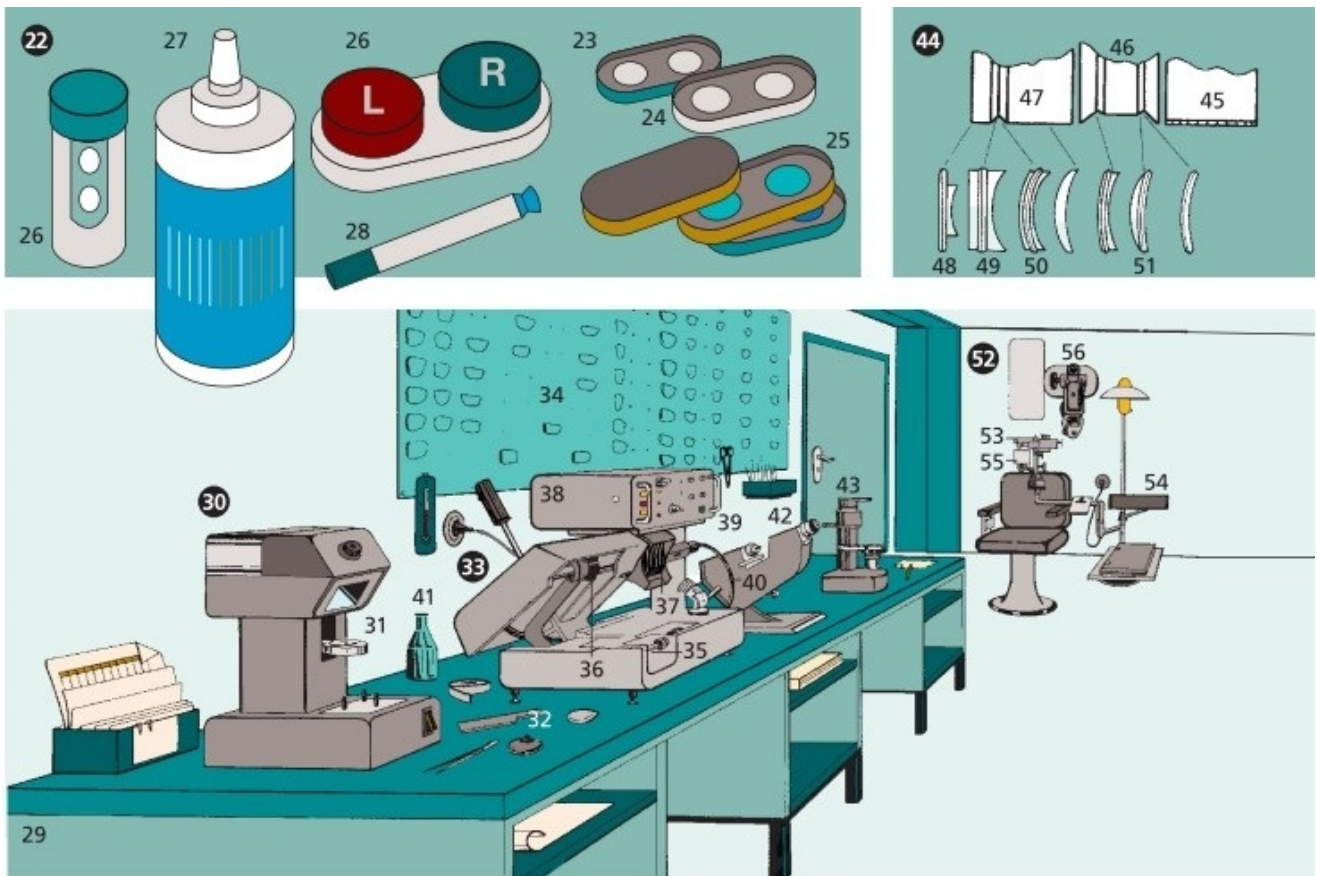

## 29–56 die Optikerwerkstatt

29 der Arbeitstisch

30 das Universalzentriergerät

31 die Zentriersaugeraufnahme

32 der Zentriersauger

33 der Brillenglas-Randbearbeitungsautomat (34–40)

34 die Formscheiben  $f$  für den Randbearbeitungsautomaten  $m$

35 die eingesetzte Formscheibe

36 die Formscheibe in Arbeitsposition  $f$

37 die Schleifscheibenkombination

38 das Steuergerät

39 das Maschinenteil

- 40 der Kühlwasseranschluss
- 41 die Reinigungsflüssigkeit
- 42 der Scheitelbrechwertmesser
- 43 das Zentrier-, Saugerandrück- und Metallaufblockgerät
  
- 44 Schleifscheibenkombination  $f$  und Schliffformen  $f$**
- 45 die Vorschleifscheibe
- 46 die Feinschleifscheibe für Plus- und Minusfacette  $f$
- 47 die Feinschleifscheibe für Spezialfacette  $f$  und Flachfacette  $f$
- 48 das Plankonkavglas mit Flachfacette  $f$
- 49 das Plankonkavglas mit Spezialfacette  $f$
- 50 das Konkavkonvexglas mit Spezialfacette  $f$
- 51 das Konkavkonvexglas mit Minusfacette  $f$
  
- 52 der ophthalmologische Prüfplatz**
- 53 der Phoropter mit Ophthalmometer  $n$  und Augenrefraktometer  $n$
- 54 der Probierrgläserkasten
- 55 der Sehzeichenkollimator
- 56 der Sehzeichenprojektor

# Optische Geräte

---

- 1 **das Fernglas** [teilweise im Schnitt/ Schema]
- 2 die Gesichtsfeldblende
- 3 das Okular
- 4 das Umkehrprisma
- 5 die Brücke
- 6 das Objektiv
  
- 7 **das Mikroskop** [teilweise im Schnitt/ Schema]
- 8 der Tubus
- 9 das Stativ
- 10 der Objekthalter, die Tischklammer
- 11 der Grobtrieb, die Grobeinstellung
- 12 der Feintrieb, die Feineinstellung
- 13 der Revolverkopf, der Objektivrevolver
- 14 der Objektträger, die Glasscheibe
- 15 der Objektstisch
- 16 der Kondensor
- 17 der Spiegel, die Lichtquelle
- 18 der Fuß
  
- 19 **die Sammellinse**, die positive Linse
- 20 die bikonvexe Linse
- 21 die plankonvexe Linse
- 22 die konkavkonvexe Linse, eine Meniskuslinse
  
- 23 **die Zerstreuungslinse**, die negative Linse

- 24 die konvexkonkave Linse, eine Meniskuslinse
- 25 die plankonkave Linse
- 26 die bikonkave Linse
  
- 27 **die Lupe**, das Vergrößerungsglas, das Brennglas
- 28 die Fassung
- 29 der Griff
  
- 30 **das Laboratoriums- und Forschungsmikroskop** [teilweise im Schnitt]
- 31 der Beleuchtungsstrahlengang
- 32 die Beleuchtungsoptik
- 33 die Kondensoreinrichtung
- 34 der Mikroskoptisch (Objekttisch)
- 35 die Kreuztischeinrichtung
- 36 der Binokulartubus
- 37 die Umlenkprismen  $n$
  
- 38 **das Operationsmikroskop**
- 39 das Säulenstativ
- 40 die Objektfeldbeleuchtung
  
- 41 **ein 2,2-m-Spiegelteleskop**  $n$
- 42 das Untergestell
- 43 die Axial-radial-Lagerung
- 44 das Deklinationsgetriebe
- 45 die Deklinationsachse
- 46 das Deklinationslager
- 47 der Frontring
- 48 das *od.* der Tubusmittelteil
- 49 der Hauptspiegel

50 der Gegenspiegel (der Umlenkspiegel)

51 die Gabel

52 die Abdeckung

53 das Führungslager

54 der Hauptantrieb der Stundenachse  $f$

55 **das Linsenfernrohr** (der Refraktor) in deutscher Montierung  $f$

56 die Deklinationssachse

57 die Stundenachse

58 das Gegengewicht

59 **das Elektronenmikroskop**

60 der Elektronenstrahler (der Strahlkopf)

61 die Kondensorenlinse  $f$

62 die Objektschleuse

63 die Objektischverstellung (die Objektverschiebung)

64 der Aperturblendentrieb

65 die Objektivlinse

66 das Zwischenbildfenster

67 die Fernrohrlupe

68 das Endbildfenster (der Endbildeleuchtschirm)

69 die Aufnahmekammer für Film- bzw. Plattenkassetten  $f$



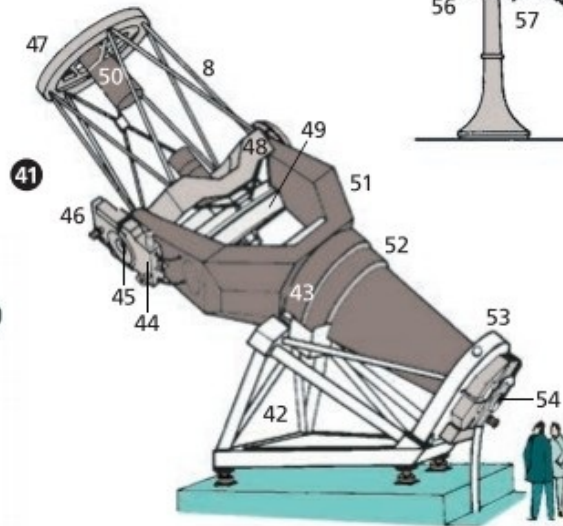
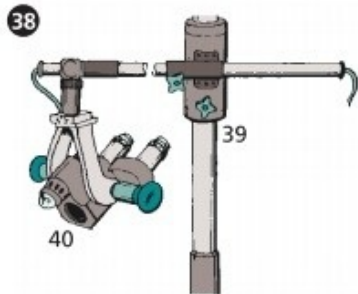
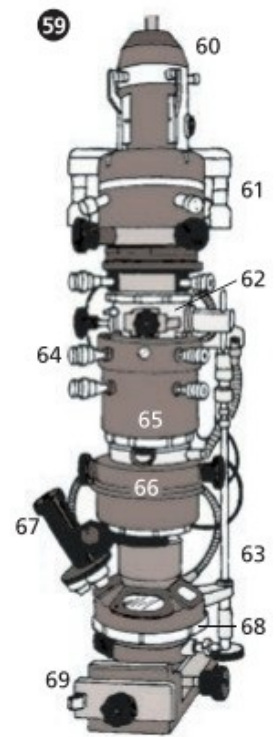
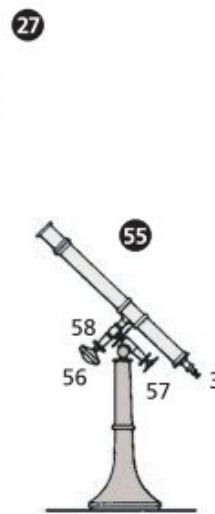
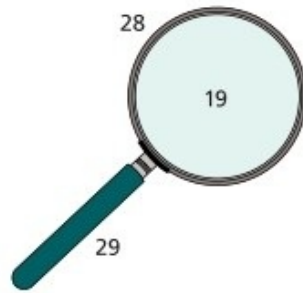
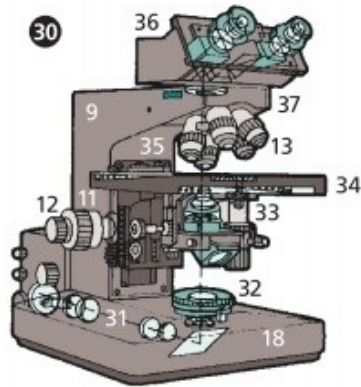
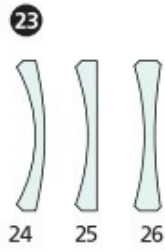
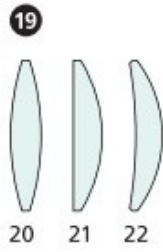
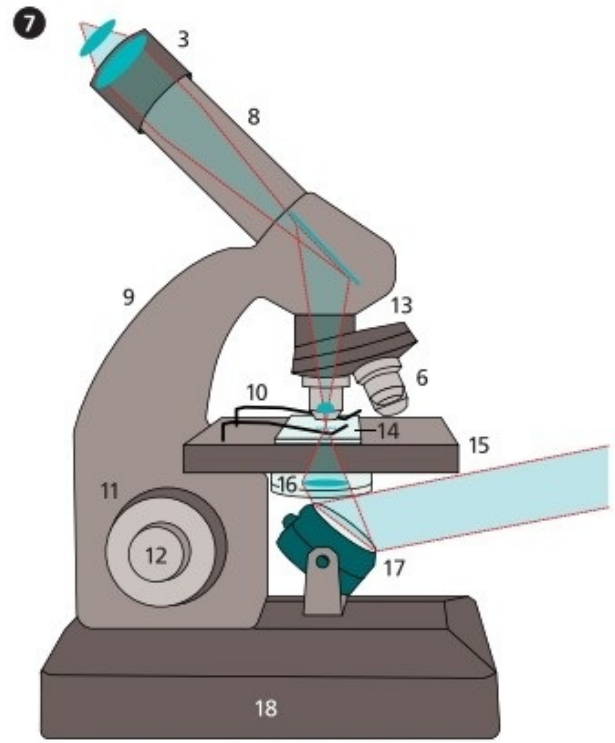
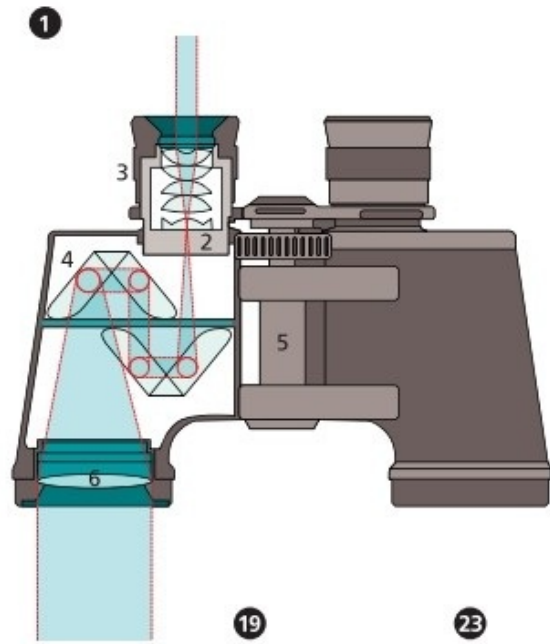

# Analoge Fotografie I (Bildaufnahme)

---

- 1 die Spiegelreflexkamera** (teilweise Schnitt)
- 2 die Frontlinse
- 3 die Springblende
- 4 das Objektiv
- 5 der Bajonettring
- 6 die Bildebenen-Rolle
- 7 die Transportwalze
- 8 die Filmebene
- 9 die Öse für den Tragriemen
- 10 das Selbstauslöserlichtsignal
- 11 der Auslöser
- 12 das Programmwählrad, das Funktionswählrad
- 13 die Belichtungsanzeige, das Display
- 14 das Sucherokular
- 15 der Blitzschuh, der Zubehörschuh
- 16 der Blitzkontakt
- 17 der Fokusserring
- 18 das Pentaprisma (auch Pentagonalprisma)
- 19 der Reflexspiegel, der Klappspiegel
  
- 20 die Kleinbild-Kompaktkamera**
- 21 der Sucherausblick
- 22 das Belichtungsmesserfenster
- 23 die Kameratasche
- 24 das versenkbare Objektiv
- 25 das Blitzlicht

- 26 die Kleinbildpatrone**, der Kleinbildfilm
- 27 die Filmspule
- 28 der Film mit der Filmzunge *f* und der Perforation *f*
- 29 das Patronenmaul

### **30 der Rollfilm**

- 31 die Rollfilmspule
- 32 das Schutzpapier
- 33 die zweiäugige Spiegelreflexkamera
- 34 der aufklappbare Sucherschacht
- 35 das Belichtungsmesserfenster
- 36 das Sucherobjektiv
- 37 das Aufnahmeobjektiv
- 38 der Spulenknopf
- 39 die Entfernungseinstellung
- 40 der Nachführbelichtungsmesser
- 41 der Blitzlichtanschluss
- 42 der Auslöser
- 43 die Filmtransportkurbel
- 44 der Blitzschalter
- 45 das Blendeneinstellrad
- 46 das Zeiteinstellrad

### **47 das Stativ (das Dreibein)**

- 48 das Stativbein
- 49 der Rohrschenkel
- 50 der Gummifuß
- 51 die Mittelsäule
- 52 der Kugelgelenkkopf
- 53 der Kinonivellierkopf

### **54 die Großformatbalgenkamera**

- 55 die optische Bank
- 56 die Standartenverstellung
- 57 die Objektivstandarte
- 58 der Balg
- 59 das Kamerarückteil
- 60 die Rückteilverstellung
  
- 61 der Handbelichtungsmesser** (Belichtungsmesser)
- 62 die Rechenscheibe
- 63 die Anzeigeskalen  $f$  mit Anzeigenadel  $f$
- 64 die Messbereichswippe
- 65 die Diffusorkalotte für Lichtmessungen  $f$
  
- 66 die Belichtungsmesskassette** für Großbildkamas  $f$
- 67 das Messgerät
- 68 die Messsonde
- 69 der Kassettenschieber
  
- 70 das zweiteilige Elektronenblitzgerät**
- 71 das *od.* der Generatorteil (die Batterie)
- 72 die Blitzlampe (der Blitzstab)
  
- 73 das einteilige Elektronenblitzgerät**
- 74 der schwenkbare Reflektor
- 75 die Fotodiode
- 76 der Sucherfuß
- 77 der Mittenkontakt
  
- 78 der Diaprojektor**
- 79 das Rundmagazin
- 80 der Diarahmen

- 81 die Wechselobjektive  $n$**  (Autofokusobjektive  $n$ , AF-Objektive  $n$ )
- 82** das Fischaugenobjektiv (das Fischauge)
- 83** das Weitwinkelobjektiv (die kurze Brennweite)
- 84** das Normalobjektiv
- 85** die mittlere Brennweite
- 86** das einstellbare Teleobjektiv (die lange Brennweite), ein Zoomobjektiv  $n$  (Varioobjektiv  $n$ )
- 87** das Fernobjektiv (die Fernbildlinse)
- 88** das Spiegelobjektiv
  
- 89 die Kameratasche**
- 90** die Filmdose
- 91** der Filterbehälter
- 92** das Zweitgehäuse
- 93** das Ringblitzgerät für Makroaufnahmen  $f$

1

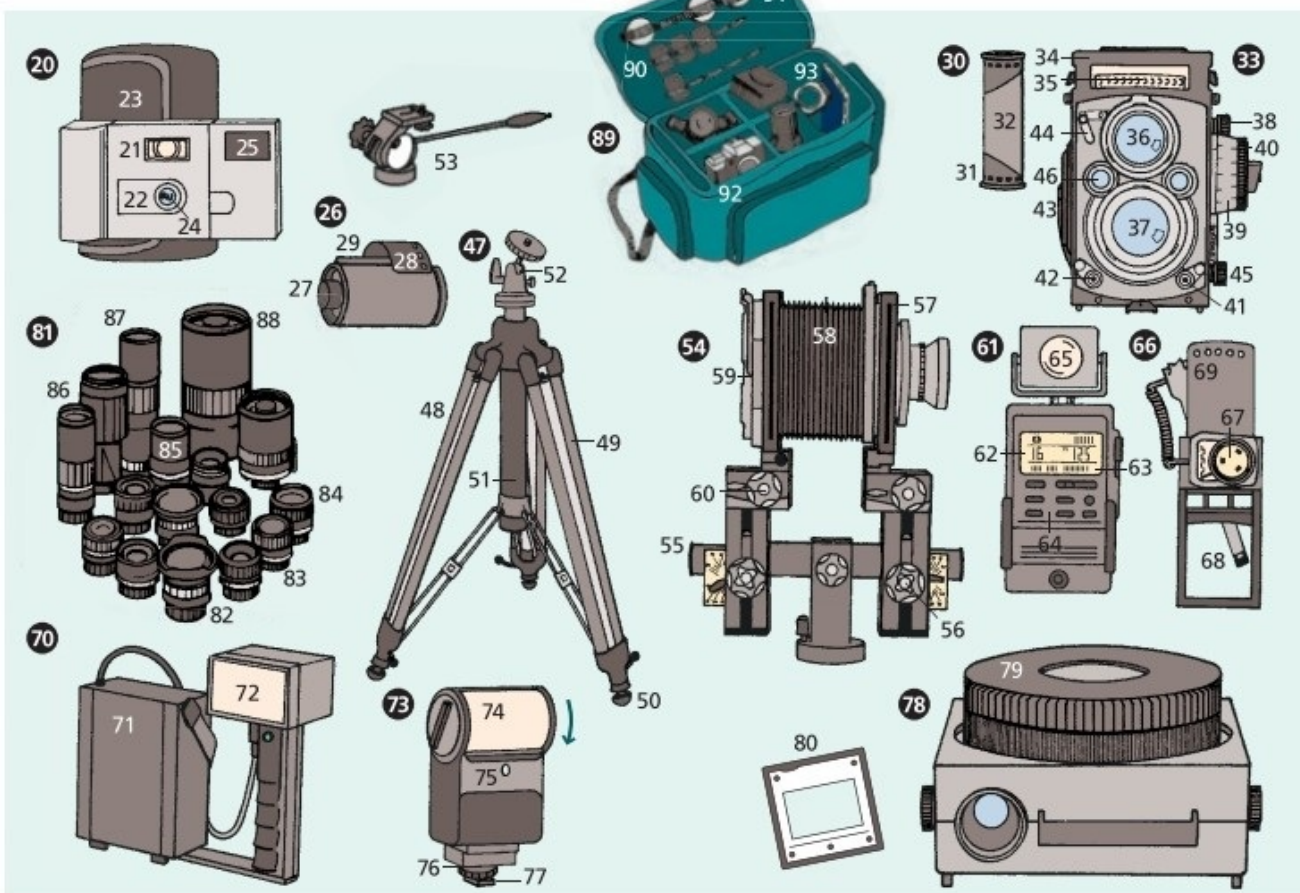
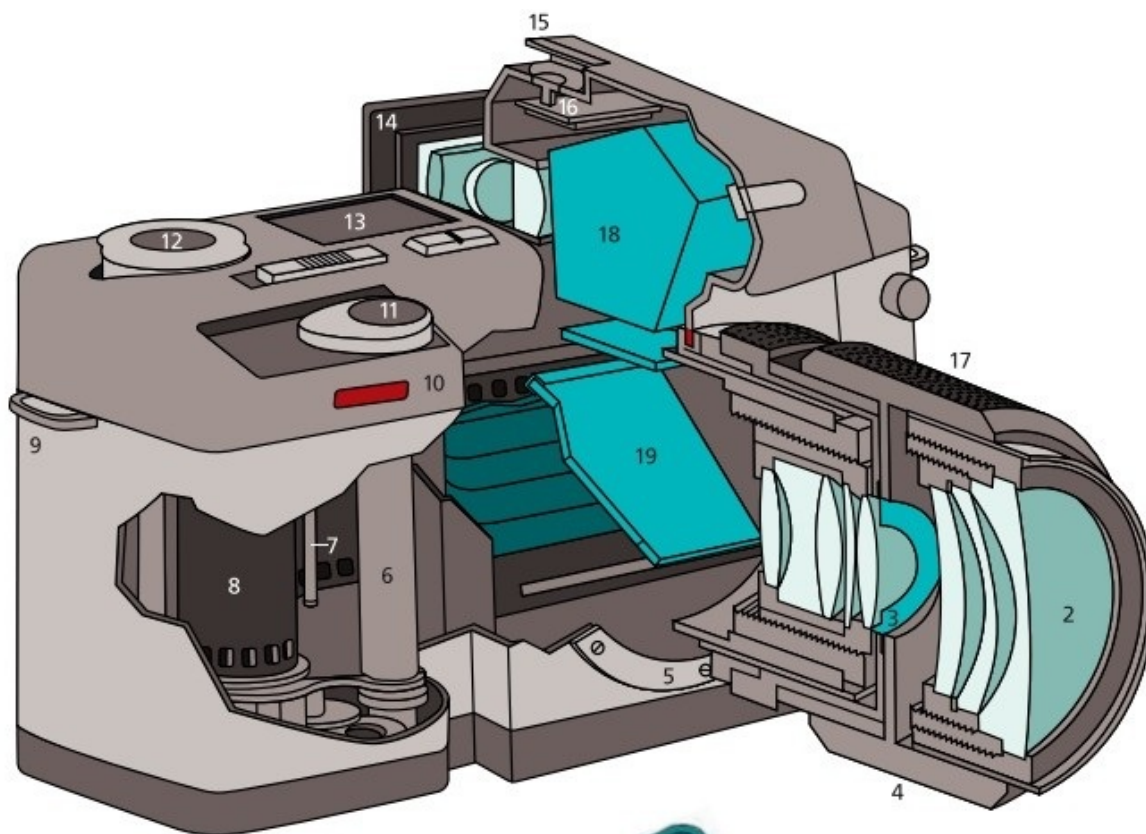

# Analoge Fotografie II (Dunkelkammer)

---

## 1–63 Dunkelkammergeräte $n$

- 1 die Filmentwicklungsdose
- 2 die Spirale
- 3 die Mehretagen-Entwicklungsdose
- 4 die Mehretagen-Filmspirale
  
- 5 **die Tageslicht-Einspuldose** (6–8)
- 6 das Filmfach
- 7 der Filmtransportknauf
- 8 das Entwicklerthermometer
- 9 die Flasche für Entwicklerlösung  $f$
- 10 die Chemikalienflaschen  $f$  für Erstentwickler  $m$ , Stopphärtebad  $n$ , Farbentwickler  $m$ , Bleichfixierbad  $n$ , Stabilisator  $m$
- 11 die Messzylinder  $m$
- 12 der Einfülltrichter
- 13 das Badthermometer (das Schalenthermometer)
- 14 die Filmklammer
  
- 15 **die Wässerungswanne** (das Wässerungsgerät, der Bildwascher) (16, 17)
- 16 der Wasserzulauf
- 17 der Wasserablauf
- 18 der Laborwecker (Kurzzeitwecker)
- 19 der Filmagitator (das Filmdosenbewegungsgerät)
- 20 die Entwicklungsdose (*auch*: die Bildtrommel)
- 21 die Dunkelkammerleuchte
- 22 die Filterglasscheibe

**23** **der Filmtrockner** (24, 25)

**24** der Diapositivfilm

**25** der Dianegativfilm

**26** die Belichtungsschaltuhr

**27** die Entwicklungsschale

**28** **der Vergrößerer** (das Vergrößerungsgerät, der Vergrößerungsapparat)

**29** das Grundbrett

**30** das Fotopapier

**31** die geneigte Tragsäule

**32** der Lampenkopf (das Lampengehäuse)

**33** die Negativbühne (die Filmbühne)

**34** der Balg

**35** das Objektiv

**36** der Friktionsfeintrieb

**37** die Höhenverstellung (die Maßstabsverstellung)

**38** der Vergrößerungsrahmen (die Vergrößerungskassette)

**39** **der Coloranalyser** (der Analyser, der Farbfilterbestimmer)

**40** die Farbkontrolllampe

**41** das Messkabel

**42** der Zeitabgleichknopf

**43** **der Farbvergrößerer** (44–49)

**44** der Gerätekopf

**45** die Profilsäule

**46–48** **der Farbmischkopf**

**46** die Purpurfiltereinstellung (die Magentaeinstellung)



- 47 die Gelbfiltreinstellung
- 48 die Blaufiltreinstellung (die Cyaneinstellung)
- 49 der *od.* das Einstellfilter
- 50 die Entwicklungszange
- 51 die Papierentwicklungstrommel
- 52 die Druckrolle
  
- 53 **der Papierbelichtungsmesser** (Vergrößerungsbelichtungsmesser)  
(54 u. 55)
- 54 das Bedienungs- und Einstellfeld mit Papierindex  $m$  und Digitalanzeige  
 $f$
- 55 der Messkopf (die Messsonde)
- 56 die automatische Walzenentwicklungsmaschine
- 57 das Papiersortiment
- 58 das Farbvergrößerungspapier, eine Packung  $f$  Fotopapier  $n$
- 59 die Farbentwicklungschemikalien  $f$
- 60 die halbautomatische Thermostatentwicklungsschale
- 61 die Hochglanzfolie
- 62 das Spanntuch
- 63 die Schnelltrockenpresse (die Heizpresse)

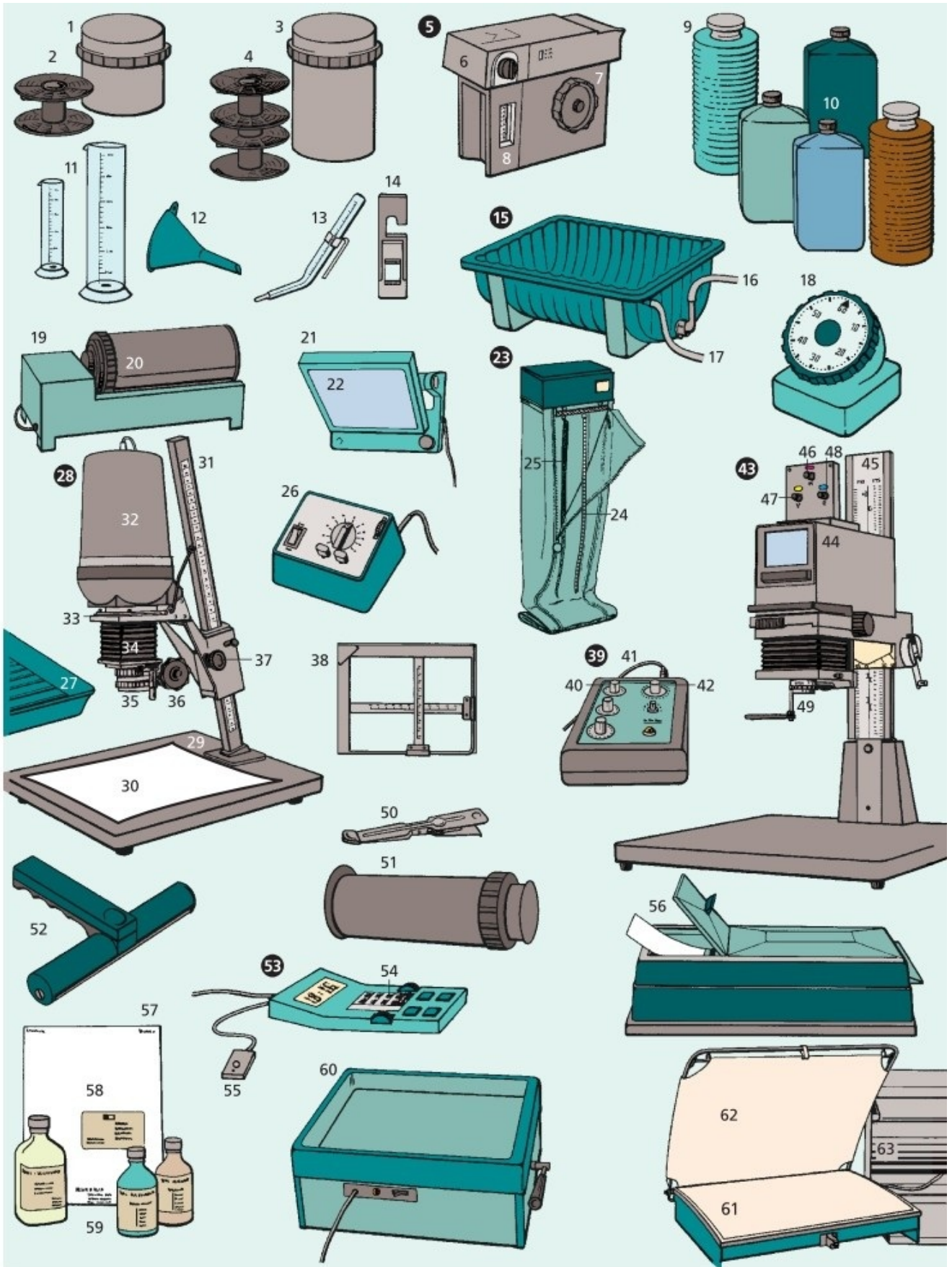

# Digitale Fotografie I (Bildaufnahme)

---

- 1 **die digitale Systemkamera**, eine Spiegelreflexkamera
- 2 der Hauptschalter
- 3 die Funktionseinstelltaste (für Belichtungskorrekturen  $f$  Motor  $m$  und Autofokuszielfeld  $n$ )
- 4 die Taste für die Belichtungsfunktionen  $f$
- 5 der Zubehörschuh
- 6 die Programmrückstelltaste
- 7 der Datenmonitor (das Datendisplay)
- 8 die Ein/Aus-Taste für die Chipkarte
- 9 der Funktionswähler
- 10 die Chipkarte mit speziellen Fotoprogrammen  $n$
- 11 die Kartenfachklappe
- 12 das Kartensichtfenster
- 13 das Batteriefach
- 14 der Fernsteuerungsanschluss
- 15 der Auslöser
- 16 das Fenster für den Autofokusmessblitz  $m$  und das Selbstausröserlichtsignal
- 17 der Schaltschieber für das Erniedrigen/ Erhöhen manuell eingestellter Werte  $m$
- 18 der Rückschwingspiegel
- 19 der Autofokussensor
- 20 der Bajonettring
- 21 die Blendeneinstelltaste
- 22 die Bajonettentriegelung
- 23 der Autofokusumschalter (zum Umschalten  $n$  auf manuelle Scharfeinstellung  $f$ )
- 24 das Autofokuszoomobjektiv, ein Dreifachzoomobjektiv  $n$

25 die Steueranschlüsse  $m$  für Blende  $f$  und Autofokus  $m$

26 **das Sucherbild**, eine Mikrowabenscheibe  $f$

27 das Blitzeinschaltsignal

28 das Blitzbereitschaftssignal

29 die Schärfelindikatoren  $m$

30 das große Autofokuszielfeld

31 die Verschlusszeitanzeige

32 die Abstimmmanzeige für die manuelle Belichtungseinstellung

33 die Blenden- oder Belichtungskorrekturanzeige

34 die Spotmessungsanzeige

35 der Messkreis für die Spotmessung

36 das zentrale Autofokuszielfeld

37 die Messfeldwahlanzeige

38 **der LCD-Datenmonitor**

39 die Programmanzeige

40 die Bildzahlanzeige

41 die Funktionsanzeigen  $f$

42 die Blenden- oder Belichtungskorrekturanzeige

43 die Verschlusszeit oder Filmempfindlichkeitsanzeige

44 die Filmtransportanzeige

45 der Funktionspfeil

## **46–59 die digitale Spiegelreflexkamera**

46 die Vorderansicht

47 der Auslöser

48 der Modusschalter für das Foto

49 der automatische Blitz

50 die Abdeckung für das Speichermedium

- 51 der Auslöser für die Picture-Card-Abdeckung
- 52 das Objektiv (die Optik)
- 53 der USB-Anschluss (die USB-Schnittstelle) (USB: Universal Serial Bus = universeller Anschluss)

#### **54 die Rückansicht**

- 55 der Sucher
- 56 die vierseitige Pfeiltaste für das Kameramenü und die Bildnavigation
- 57 die Auswahltaste für das Aufnahmemenü
- 58 die Auswahltaste für die Kameraeinstellungen  $f$
- 59 das LCD (LCD: Liquid Crystal Display [Flüssigkristallanzeige])

### **60–80 die digitale Kompaktkamera**

#### **60 die Vorderansicht**

- 61 die Belichtungsauswahl der Umgebung  $f$
- 62 der Auslöser
- 63 der Sucher
- 64 der Belichtungsmesser
- 65 der automatische Blitz
- 66 das Autofokusobjektiv (die Optik)

#### **67 die Rückansicht**

- 68 die Zoomauswahl
- 69 die Bildnavigation
- 70 die vierseitige Ringtaste für das Kameramenü und die Bildnavigation
- 71 die Auswahltaste für die Kameraeinstellungen  $f$
- 72 die Auswahltaste für die Bildeinstellungen  $f$
- 73 die LCD-Anzeige
- 74 der Schalter zum Ein- und Ausschalten  $n$
- 75 die Dockingstation zur Übertragung  $f$  der gespeicherten Bilddaten  $pl$

an den Computer  $m$  und zum Aufladen  $n$  der Batterie  $f$

**76 die Seitenansicht**

**77** der USB-Anschluss

**78** der Videoanschluss

**79** die Speicherkarte, ein Speichermedium

**80** der Anschluss für die Stromversorgung

1

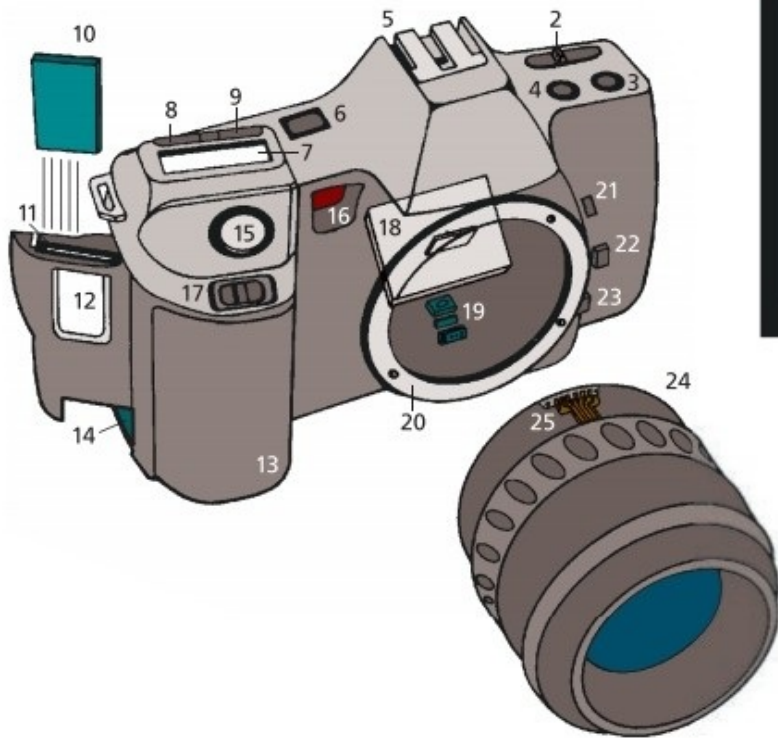

26

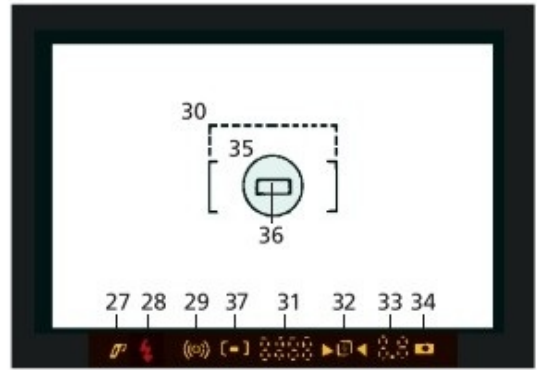

38

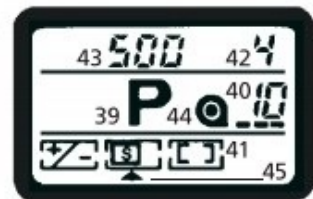

46

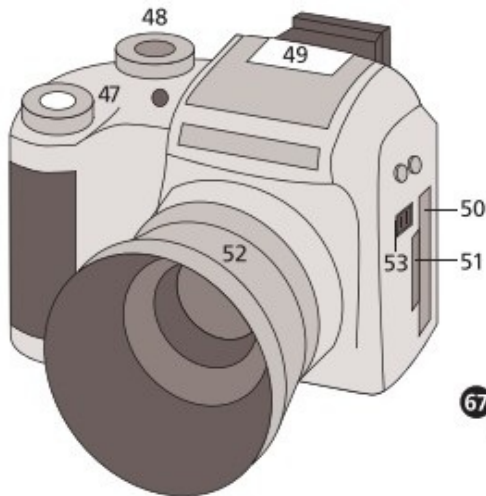

54

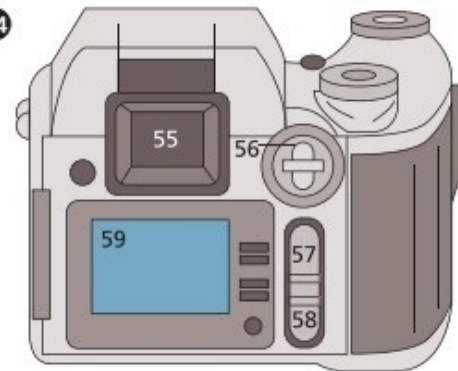

67

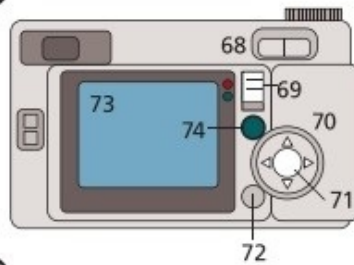

60

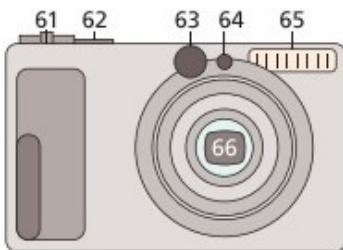

76

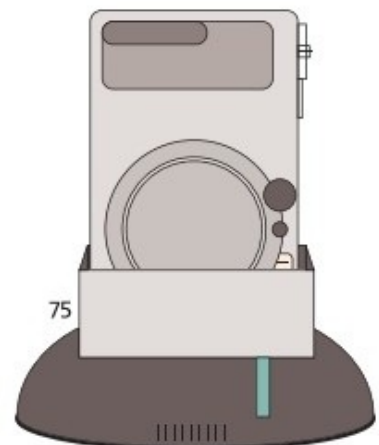
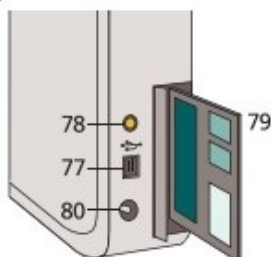

# Digitale Fotografie II (Bildentwicklung)

---

## 1–46 Geräte $n$ zur digitalen Bildentwicklung $f$

- 1 **die Speichermedien**  $n$  (Datenträger  $m$ )
- 2 die Speicherkarten  $f$  verschiedener Formate  $n$
- 3 der USB-Stick (der Speicherbaustein)
- 4 die CD-ROM (mit wesentlich größerer Speicherkapazität: die DVD-ROM)
  
- 5 **der Personal Computer** (der PC)
- 6 der PC-Tower (das Towergehäuse)
- 7 das CD- und DVD-Schreib- und Lesegerät (der CD- und DVD-Brenner)
- 8 das Lesegerät für die Speichermedien  $n$
- 9 die Videoanschlüsse  $m$
- 10 der USB-Ausgang (die USB-Schnittstelle)
- 11 das Diskettenlaufwerk
- 12 der Monitor
- 13 das Bildbearbeitungsprogramm
- 14 die Lautsprecher  $m$
- 15 die Handballenaufgabe
- 16 die Tastatur
- 17 die Maus
- 18 das Mauspad (die Mausunterlage)
  
- 19 **der Drucker** für Farbausdrucke  $m$
- 20 der Ausdruck auf dem Kopierpapier  $n$



- 21 der Papiereinzug
- 22 die Kontrollleuchten
- 23 der Schalter zum Ein- und Ausschalten
  
- 24 **der Fotodrucker** für Ausdrücke  $m$  auf Fotopapier  $n$  (24–30)
- 25 der Kartenleser für die Speichermedien  $n$
- 26 der Papierabzug
- 27 die Digitalkamera
- 28 das Bedienungsfeld
- 29 der Schalter zum Ein- und Ausschalten
- 30 die Kontrollleuchten  $f$
- 31 die Transferfolie zum Übertragen von Ausdrucken  $f$  z. B. auf Becher  $m$  und T-Shirts  $n$
- 32 das TV-Gerät
- 33 die Bildübersicht einer Bilder-CD  $f$
- 34 der Videorekorder
- 35 der DVD-Spieler
  
- 36 **die Fernbedienung**
- 37 die Auswahl Tasten  $f$  für die Kanalauswahl  $f$
- 38 die Menütasten  $f$
  
- 39 **der Beamer**, ein Projektor  $m$
- 40 die Tasten  $f$  zur Bildjustierung  $f$
- 41 das Objektiv zur Projektion  $f$
- 42 die Schraube zur Justierung  $f$  der Höhe  $f$
  
- 43 **die Servicestation** zur Bestellung  $f$  von Papierabzügen  $m$
- 44 der Bildschirm mit dem Bestellprogramm  $n$
- 45 die Bedienungstasten  $f$
- 46 die Lesegeräte  $n$  für die Datenträger  $m$

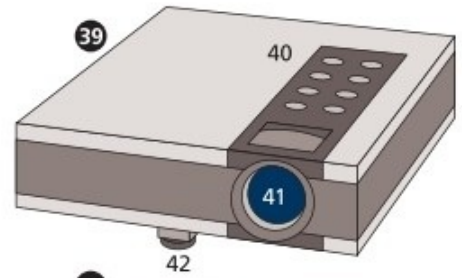
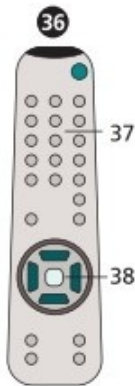
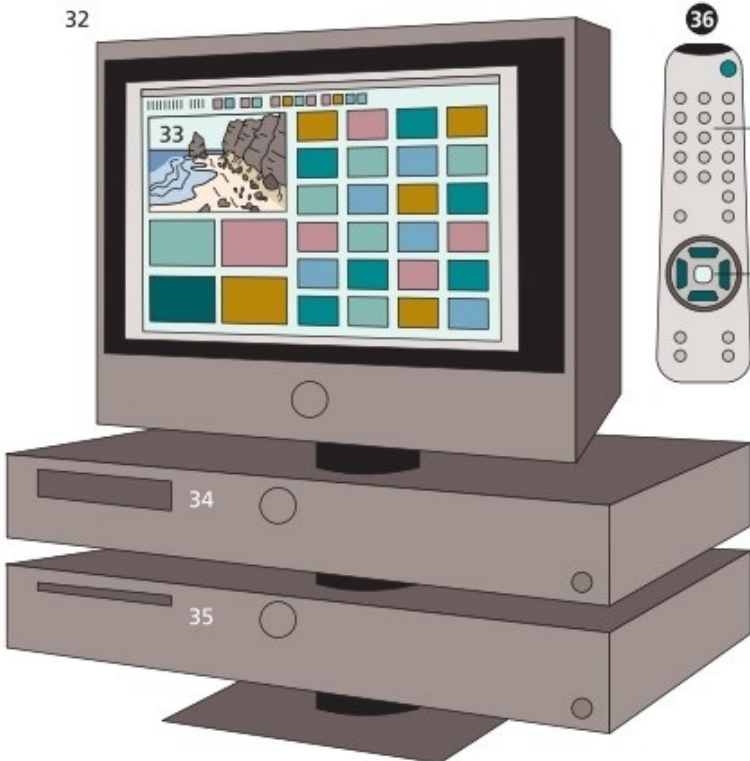
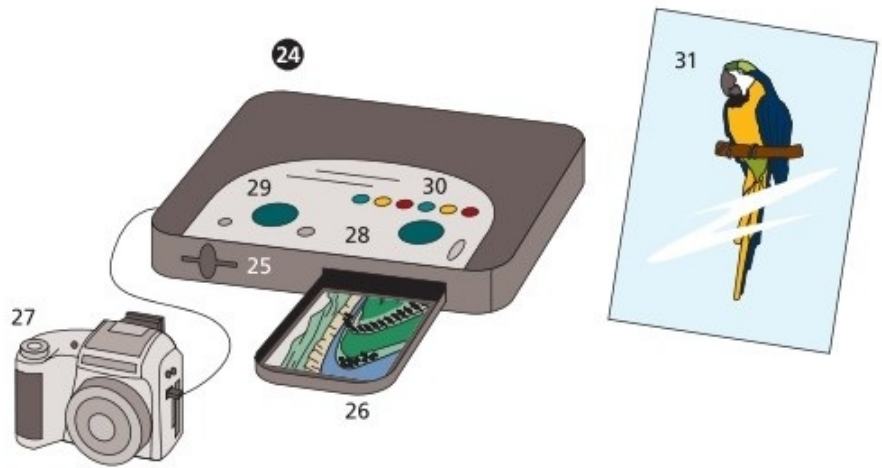
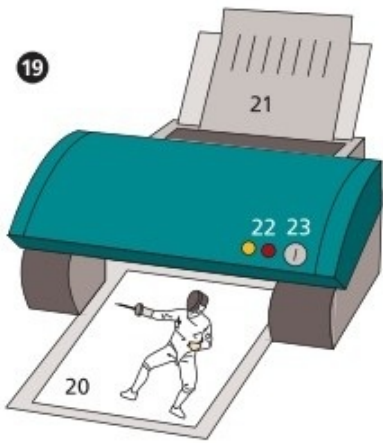
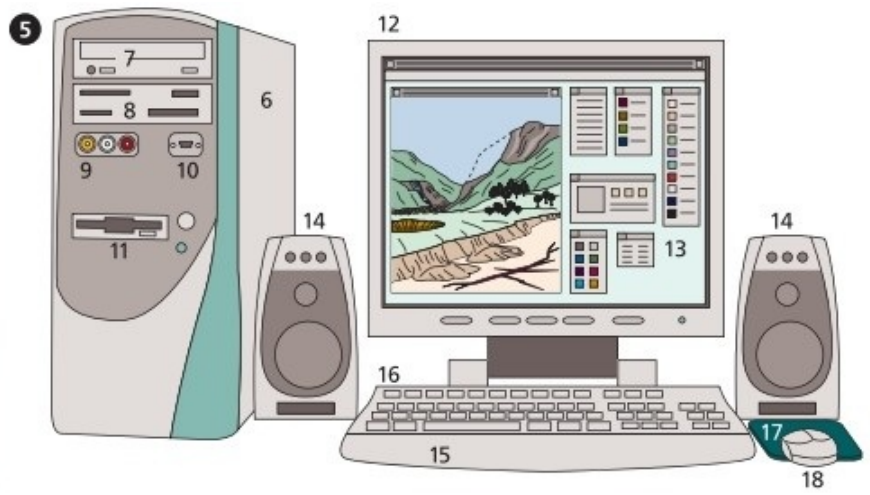
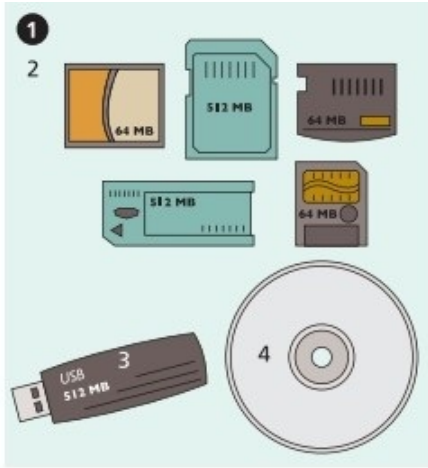

# Film und Video

---

- 1** **der Camcorder** (der Kamerarekorder), eine digitale Videokamera *f*
- 2** der Lichtsensor mit zuschaltbarem Blitz *m*
- 3** das Objektiv (die Optik)
- 4** das Mikrofon
- 5** das schwenkbare LCD (Liquid Crystal Display = Flüssigkristallanzeige *f*)
- 6** der Wahlschalter für die Aufnahmesteuerung
- 7** der schwenkbare Sucher
- 8** das Bedienungsfeld
- 9** die Aufnahmetaste
- 10** die Wipptaste für den digitalen Zoom *m*
- 11** der Verschluss für das LCD
- 12** der verdeckte USB-Ausgang hinter der Abdeckung *f* (USB: Universal Serial Bus = universeller Anschluss)
- 13** das Bedienungsfeld für die Darstellung im LCD *n*
- 14** die Menütasten *f* für die Aufnahmesteuerung
- 15** der Firewire-Anschluss zur Übertragung *f* der gespeicherten Bilddaten *pl* an den Computer *m*, ein USB -Anschluss *m*
- 16** die Batterie (der Akku)
- 17** der Videoanschluss zur Übertragung *f* der gespeicherten Bilddaten *pl* an einen Videorekorder *m* oder ein TV-Gerät *n*
  
- 18–25** **das Zubehör für den Camcorder** *m*
- 18** das Netzgerät für die Stromversorgung und für das Aufladen der Batterie *f*
- 19** die Sonnenschutzblende für das Objektiv *n*
- 20** das Datenkabel für die Übertragung *f* von Videodaten *pl*.
- 21** das Datenkabel für die Übertragung an den Computer *m*

- 22 die Filmkassette
- 23 der Adapter zur Übertragung  $f$  von Videodaten  $pl$  auf den Scartanschluss  $m$  des TV-Gerätes  $n$
- 24 die CD (Compact Disc) mit Bildbearbeitungs- und Übertragungsprogrammen  $n$  für den Computer  $m$
- 25 der Haltegurt (Tragegurt)
  
- 26 **die 35-mm-Kamera**, eine Normalfilmkamera
- 27 das Objektiv (die Aufnahmeoptik)
- 28 das Kompendium (die Sonnenblende) mit Filter- und Kaschbühne  $f$
- 29 der Kasch
- 30 der Gegenlichttubus
- 31 das Sucherokular
- 32 die Okulareinstellung
- 33 der Schließer für die Sektorenblende
- 34 das Filmkassettengehäuse
- 35 die Kompendiumschiene
- 36 der Führungshebel
- 37 der Kinoneiger
- 38 das Stativ
- 39 die Gradeinteilung
  
- 40 **der professionelle Schulter-Camcorder**
- 41 das Mikrofon
- 42 der Lichtschuh
- 43 der Tragegriff
- 44 der Diversityempfänger, ein Drahtlosempfänger
- 45 die zwei Antennen  $f$
- 46 der Sucher
- 47 der Akku
- 48 das LCD-Panel [LCD: Liquid Crystal Display (Flüssigkristallanzeige  $f$ )]
- 49 die Schulterstütze

- 50 der Einschaltknopf
- 51 das Zoomobjektiv
  
- 52 **die 16-mm-Kamera**, eine Schmalfilmkamera
- 53 der Objektivrevolver
- 54 die Gehäuseverriegelung
- 55 die Okularmuschel
  
- 56 die leichte Bildkamera
- 57 der Handgriff
- 58 der Zoomverstellhebel
- 59 das Zoomobjektiv (Varioobjektiv) mit stufenlos veränderlicher Brennweite  $f$
- 60 der Auslösehandgriff
- 61 die Kameratür

1

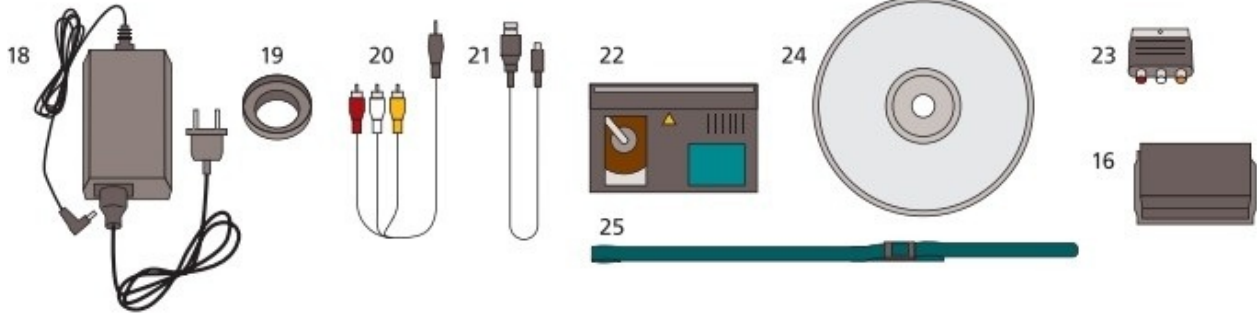
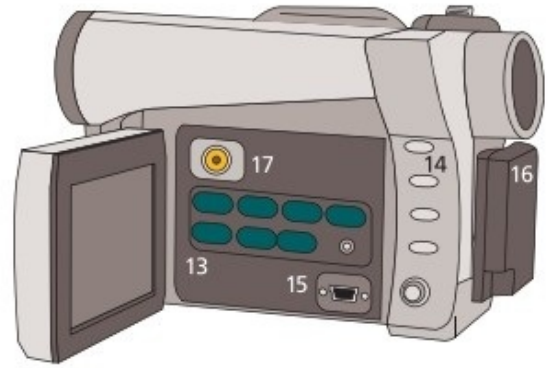
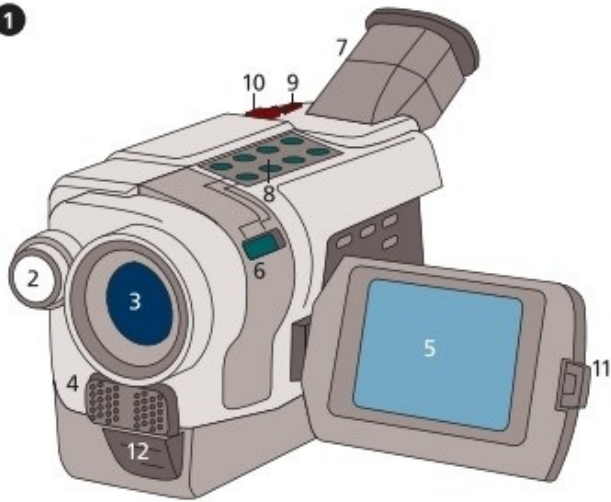

26

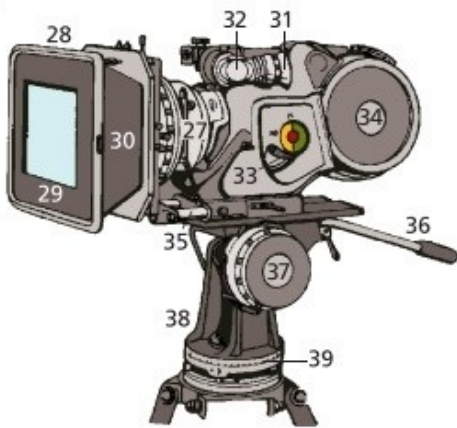

40

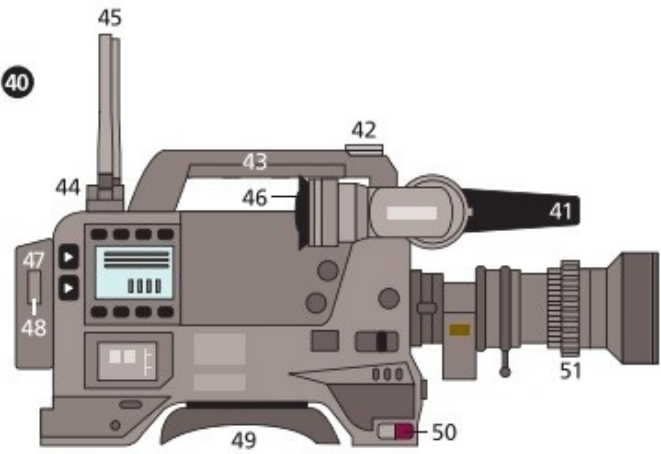

52

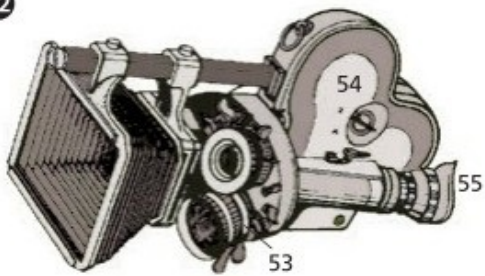

56

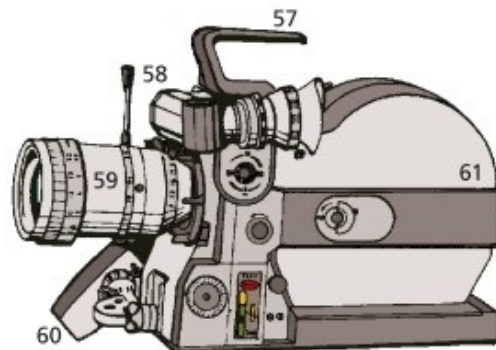

# Baustelle I

---

- 1–49 der Rohbau** [Hausbau]
- 1** das Kellergeschoss
- 2** der Betonsockel
- 3** das Kellerfenster
- 4** die Kelleraußentreppe
- 5** das Waschküchenfenster
- 6** die Kellertür
- 7** das Erdgeschoss
- 8** die Backsteinwand
- 9** der Fenstersturz
- 10** die äußere Fensterlaibung
- 11** die innere Fensterlaibung
- 12** die Fensterbank (Fenstersohlbank)
- 13** der Stahlbetonsturz
- 14** das Obergeschoss
- 15** die Hohlblocksteinwand
- 16** die Massivdecke
- 17** die Arbeitsbühne
- 18** der Maurer
- 19** der Hilfsarbeiter
- 20** der Mörtelkasten
- 21** der Schornstein
- 22** die Treppenhausabdeckung
- 23** die Gerüststange (der Gerüstständer)
- 24** die Brüstungsstreiche
- 25** der Gerüstbug
- 26** die Streichstange
- 27** der Gerüsthebel

- 28 der Dielenbelag
- 29 das Sockelschutzbrett
- 30 der Gerüstknoten mit Ketten- *od.* Seilschließen *f*
- 31 der Bauaufzug
- 32 der Maschinist
  
- 33 **die Betonmischmaschine**, *hier*: ein Freifallmischer *m* (34, 35)
- 34 die Mischtrommel
- 35 der Aufgabekasten
- 36 die Zuschlagstoffe [Sand *m*, Kies *m*]
- 37 die Schiebkarre (Schubkarre, der Schiebkarren, Schubkarren)
- 38 der Wasserschlauch
- 39 die Mörtelpfanne (Speispfanne)
- 40 der Stein stapel
- 41 das gestapelte Schalholz
- 42 die Leiter
- 43 der Sack Zement *m*
- 44 der Bauzaun, ein Bretterzaun *m*
- 45 die Werbefläche (Reklamefläche)
- 46 das aushängbare Tor
- 47 die Firmenschilder *n*
- 48 die Baubude (die Bauhütte)
- 49 die Baustellentoilette, ein Toilettenhäuschen *n*

### **50–57 Maurerwerkzeug *n***

- 50 das Lot (das Senkblei)
- 51 der Maurerbleistift
- 52 die Maurerkelle
- 53 der Maurerhammer
- 54 der Schlägel
- 55 die Wasserwaage
- 56 die Traufel



57 das Reibebrett

**58–68 Mauerverbände *m***

58 der NF-Ziegelstein (Normalformat-Ziegelstein)

59 der Läuferverband

**60 der Binder- od. Streckerverband**

61 die Abtreppung

**62 der Blockverband (63–64)**

63 die Läuferschicht

64 die Binder- oder Streckerschicht

65 der Kreuzverband

**66 der Schornsteinverband**

67 die erste Schicht

68 die zweite Schicht

**69–82 die Baugrube**

69 die Schnurgerüstecke

70 das Schnurkreuz

71 das Lot

72 die Böschung

73 die obere Saumdiele

74 die untere Saumdiele

75 der Fundamentgraben

76 der Erdarbeiter

77 das Förderband

78 der Erdaushub

79 der Bohlenweg

80 der Baumschutz

81 **der Löffelbagger**

**82** der Tieflöffel

**83–91 Verputzarbeiten *f***

**83** der Gipser

**84** der Mörtelkübel

**85** das Wurfsieb

**86–89 das Leitergerüst**

**86** die Standleiter

**87** der Belag

**88** die Kreuzstrebe

**89** die Zwischenlatte

**90** die Schutzwand

**91** der Seilrollenaufzug

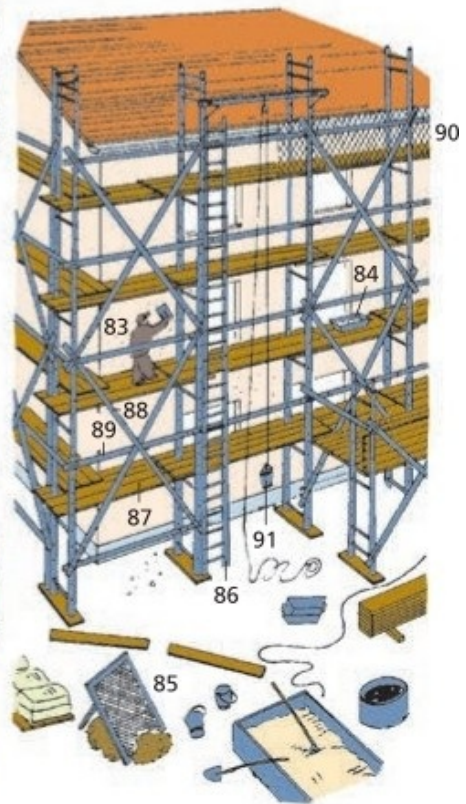
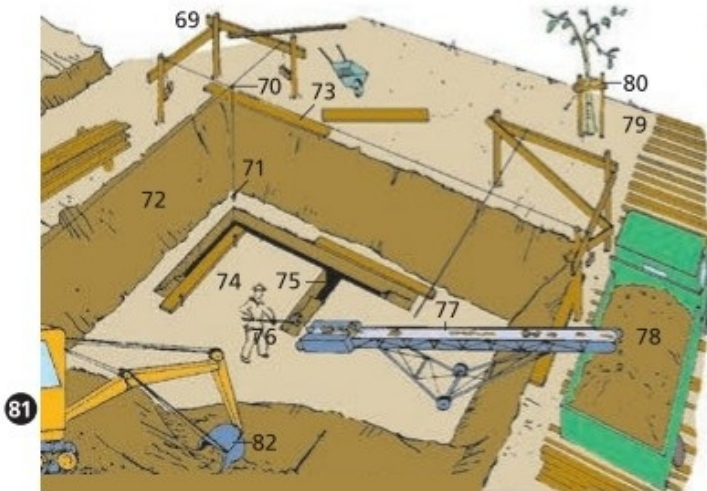
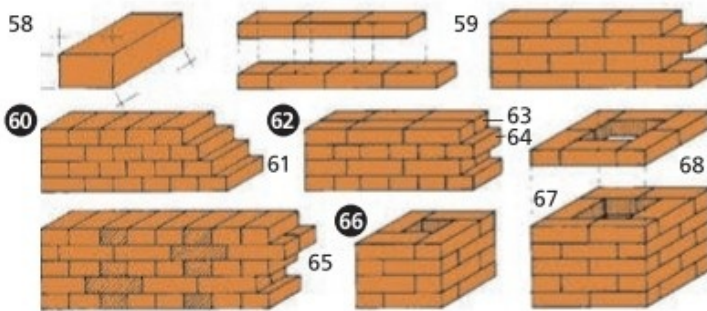
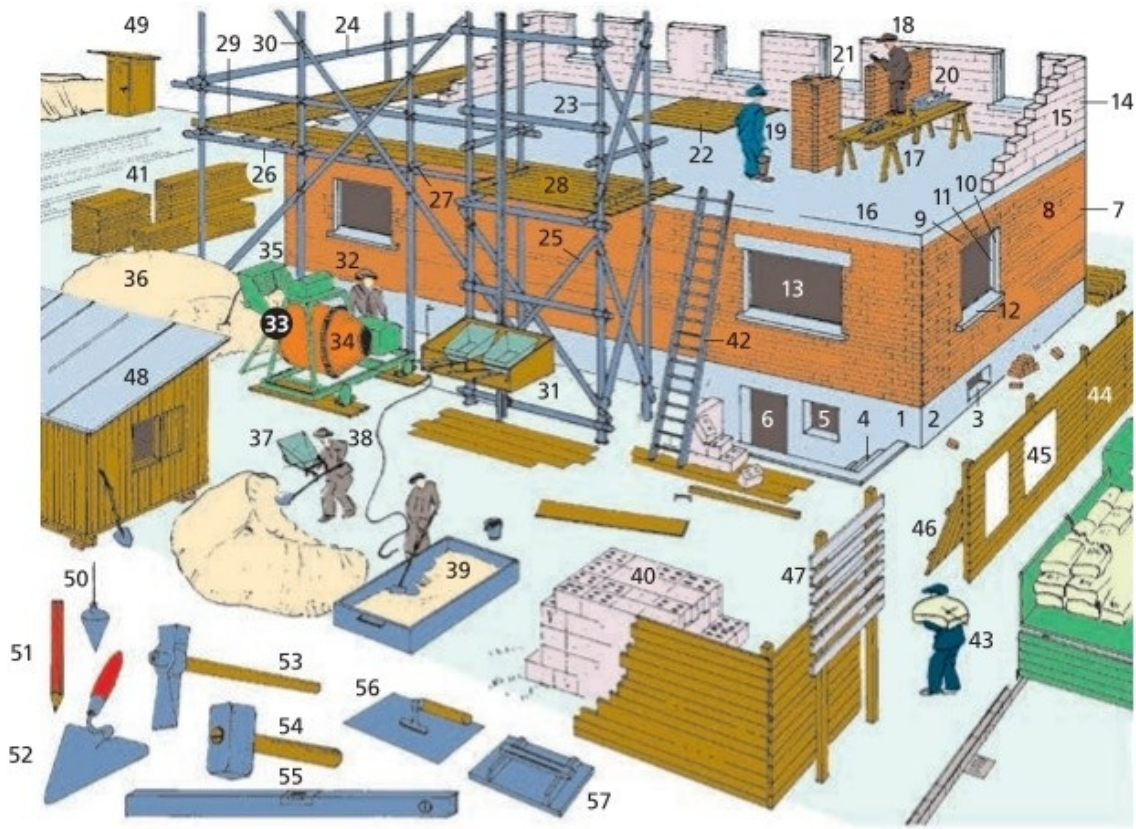

# Baustelle II

---

## 1–89 der Stahlbetonbau

- 1 **das Stahlbetonskelett**(2–17)
- 2 der Stahlbetonrahmen
- 3 der Randbalken
- 4 die Betonpfette
- 5 der Unterzug
- 6 die Voute
- 7 die Schüttbetonwand
- 8 die Stahlbetondecke
- 9 der Betonarbeiter beim Glattstrich *m*
- 10 das Anschlusseisen
- 11 die Stützenschalung
- 12 die Unterzugschalung
- 13 die Schalungssprieße
- 14 die Verschwertung
- 15 der Keil
- 16 die Diele
- 17 die Spundwand
- 18 das Schalholz (die Schalbretter *n*)
- 19 die Kreissäge
- 20 der Biegetisch
- 21 der Eisenbieger
- 22 die Handeisenschere
- 23 das Bewehrungseisen (Armierungseisen)
- 24 der Bimshohlblockstein
- 25 die Trennwand, eine Bretterwand *f*

- 26 die Zuschlagstoffe *m* [Kies *m* und Sand *m* verschiedener Korngröße *f*]
- 27 das Lorengleis
- 28 die Kipplore
- 29 die Betonmischmaschine
- 30 der *od.* das Zementsilo

- 31 **der Turmdrehkran** (32–38)
- 32 das Fahrgestell
- 33 das Gegengewicht (der Ballast)
- 34 der Turm
- 35 das Kranführerhaus
- 36 der Ausleger
- 37 das Tragseil
- 38 der Betonkübel
- 39 der Schwellenrost
- 40 der Bremsschuh
- 41 die Pritsche
- 42 die Schiebkarre (Schubkarre, der Schiebkarren, Schubkarren)
- 43 das Schutzgeländer
- 44 die Baubude (die Bauhütte)
- 45 die Kantine

- 46 **das Stahlrohrgerüst**
- 47 der Ständer
- 48 der Längsriegel
- 49 der Querriegel
- 50 die Fußplatte
- 51 die Verstrebung
- 52 der Belag
- 53 die Kupplung

**54–76 Betonschalung *f* und Bewehrung *f* (Armierung *f*)**

- 54 der Schalboden
- 55 die Seitenschalung eines Randbalkens *m*
- 56 der eingeschnittene Boden
- 57 die Traverse (der Tragbalken)
- 58 die Bauklammer
- 59 der Spriß, eine Kopfstütze *f*
- 60 die Heftflasche
- 61 das Schappelholz
- 62 das Drängbett
- 63 das Bugbrett
- 64 das Rahmenholz
- 65 die Lasche
- 66 die Rödelung
- 67 die Stelze (die Spange), ein Querbalken *m*
- 68 die Bewehrung (die Armierung)
- 69 der Verteilungsstrahl
- 70 der Bügel
- 71 das Anschlusseisen
- 72 der Beton (Schwerbeton)
- 73 die Stützenschalung
- 74 das geschraubte Rahmenholz
- 75 die Schraube
- 76 das Schalbrett

### **77–89 Werkzeug *n***

- 77 das Biegeeisen
  
- 78 **der verstellbare Schalungsträger**
- 79 die Stellschraube
  
- 80 **der Rundstahl**
- 81 der Abstandhalter

- 82 der Torstahl
- 83 der Betonstampfer
- 84 die Probewürfelform
- 85 die Monierzange
- 86 die Schalungsstütze
- 87 die Handschere

- 88 **der Betoninnenrüttler**
- 89 die Rüttelflasche

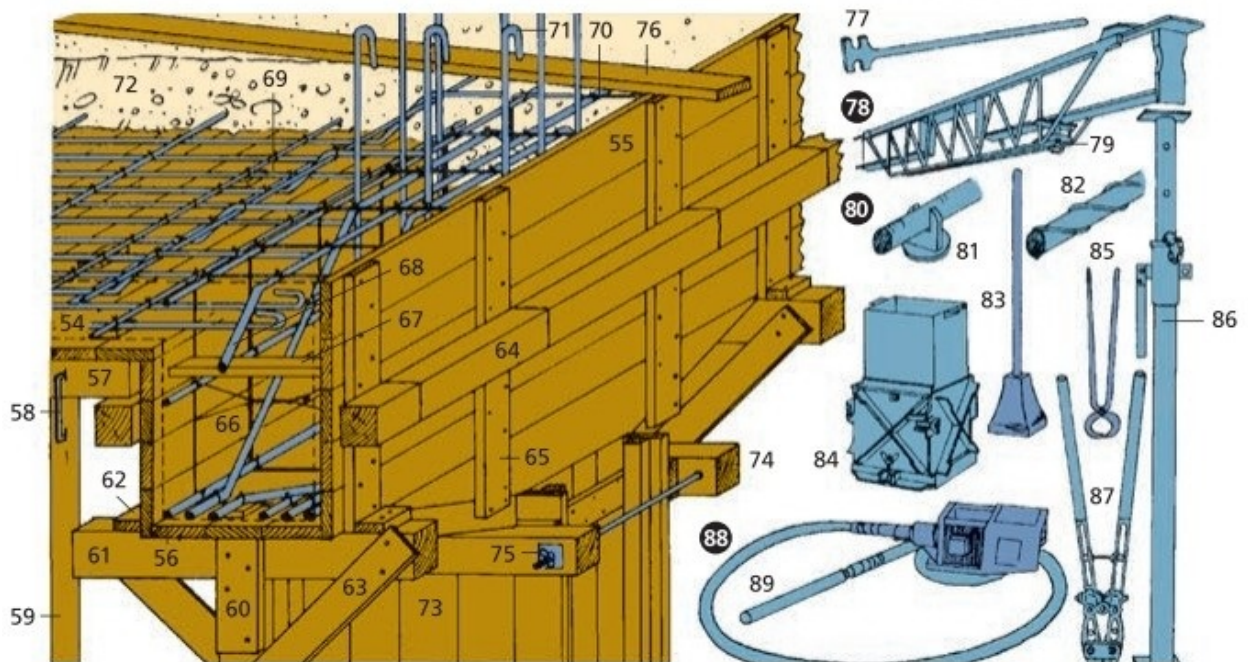
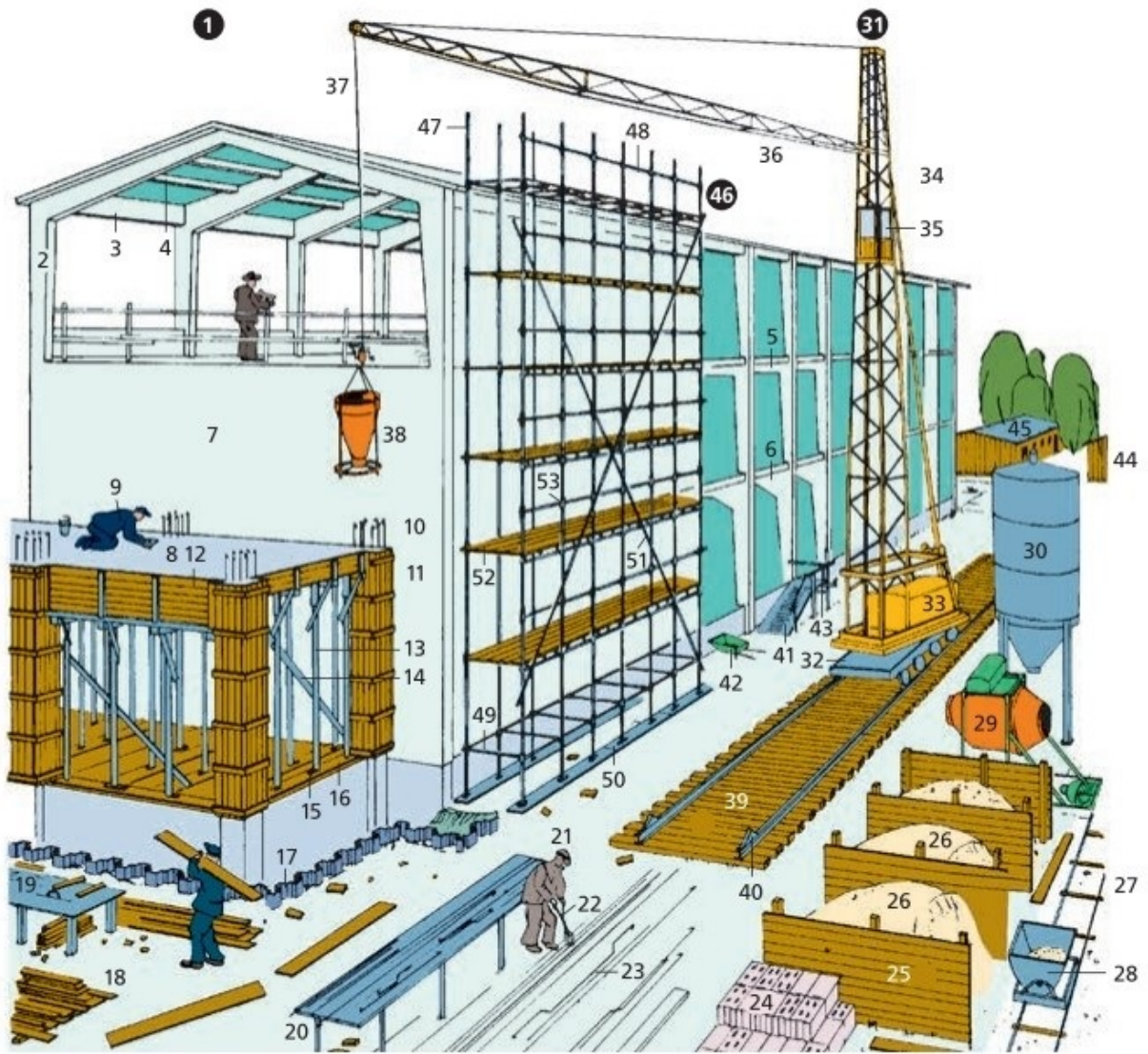



# Gebäudetechnik

---

**1–24** das Niedrigenergiehaus, ein Einfamilienhaus  $n$  [Schnitt]

## **1–19** die Sonnenenergienutzung

- 1** der Sonnenkollektor, ein Flachkollektor (2–6)
  - 2** die transparente Abdeckung
  - 3** der Absorber
  - 4** das Wärmeträgerrohr
  - 5** das Gehäuse
  - 6** der Lichtfühler für die Pumpensteuerung  $f$
  - 7** die Wärmepumpe (Solarkreisumwälzpumpe)
  - 8** die Wärmemittelzuflussleitung
  - 9** die Wärmemittelabflussleitung
  - 10** der Warmwasserspeicher, ein Wärmetauscher  $m$
  - 11** die Wärmepumpe
  - 12** der Heizkörperzulauf
  - 13** der Heizkörperablauf
  - 14** der Heizkörper (der Radiator)
  - 15** die Solarzellen  $f$  (die Fotovoltaikzellen  $f$ )
  - 16** die Stromleitung
  - 17** der Wechselrichter
  - 18** der Stromabnehmer (*hier*: eine Stehlampe  $f$ )
  - 19** die Einspeisung in das Stromnetz
- 
- 20** die Dachheizzentrale (das Lüftungssystem)
  - 21** die erwärmte Zuluft

- 22 die Abluft
- 23 die Außenluft
- 24 der Abluftkamin

## **25–26 die Grundwassererwärmung mit Wärmepumpe *f***

- 25 der Versickerungsbrunnen
- 26 der Schachtbrunnen mit Unterwasserpumpe *f*

## **27–54 das Smarthome, das intelligente Haus, das vernetzte Haus** [Schnitt]

- 27 das WLAN-Symbol
- 28 der Rauchmelder
- 29 das Raumthermostat
- 30 die Waschmaschine
- 31 die Fußbodenheizungssteuerung
- 32 der Wassermelder
- 33 der Funkrouter
- 34 der Computer
- 35 der Fenstersender
- 36 das Heizkörperthermostat
- 37 der Bewegungsmelder
- 38 der Rolladen
- 39 der Glasbruchsensor
- 40 das Smartphone mit der Smarthome-App *f*
- 41 der Wandsensor
- 42 die Fernbedienung
- 43 die Smarthome-Zentrale, die Steuereinheit, die Funkzentrale
- 44 der Fernsehmonitor, das Full-HD-Display, das Home-Entertainment
- 45 die Beleuchtung
- 46 der sprachgesteuerte, persönliche Assistent
- 47 der Kühlschrank mit Display *n*

- 48** das Kochfeld, die Küchengeräte *n*
- 49** das Türschloss
- 50** die Alarmanlage, die Alarmzentrale
- 51** die Außenkamera
- 52** der Batteriespeicher
- 53** die Ladestation für das Elektrofahrzeug
- 54** der Alarmsignalgeber, die Funksirene



# Zimmerer/Zimmerin

---

- 1–59 der Zimmerplatz** (Abbindeplatz)
- 1 der Bretterstapel
- 2 das Langholz
- 3 der Sägeschuppen
- 4 die Zimmererwerkstatt
- 5 das Werkstatttor
- 6 der Handwagen
- 7 der Dachstuhl
- 8 der Richtbaum mit der Richtkrone *f*
- 9 die Bretterschalung
- 10 das Kantholz (Bauholz)
- 11 die Reißbühne (der Reißboden, Schnürboden, *schweiz.* Werkbühne)
- 12 der Zimmerer (der Zimmermann)
- 13 der Zimmermannshut
  
- 14 **die Ablängsäge**, eine Kettensäge (15,16)
- 15 der Steg
- 16 die Sägekette
- 17 der Stemmapparat (die Kettenfräse)
- 18 der Auflagerbock
- 19 der aufgebockte Balken
- 20 das Bundgeschirr im Werkzeugkasten *m*
- 21 die elektrische Bohrmaschine
- 22 das Dübelloch (Dollenloch)
- 23 das angerissene Dübelloch
- 24 der Abbund
- 25 der Pfosten (der Stiel, die Säule)

- 26 der Zwischenriegel
- 27 die Strebe
- 28 der Haussockel
- 29 die Hauswand
- 30 die Fensteröffnung
- 31 die äußere Laibung
- 32 die innere Laibung
- 33 die Fensterbank (Sohlbank)
- 34 der Ringanker
- 35 das Rundholz
- 36 die Laufdielen *f*
- 37 das Aufzugseil
- 38 der Deckenbalken (Hauptbalken)
- 39 der Wandbalken
- 40 der Streichbalken
- 41 der Wechsel (der Wechselbalken)
- 42 der Stichbalken
- 43 der Zwischenboden (die Einschubdecke)
- 44 die Deckenfüllung aus Koksasche *f*, Lehm *m* u. a.
- 45 die Traglatte
- 46 das Treppenloch
- 47 der Schornstein

#### **48 die Fachwerkwand**

- 49 die Schwelle
- 50 die Saumschwelle
- 51 der Fensterstiel, ein Zwischenstiel
- 52 der Eckstiel
- 53 der Bundstiel
- 54 die Strebe mit Versatz *m*
- 55 der Zwischenriegel
- 56 der Brüstungsriegel
- 57 der Fensterriegel (Sturzriegel)

**58** der Rähm (das Rähmholz)

**59** das ausgemauerte Fach

**60–82 Handwerkszeug *n* des Zimmerers *m***

**60** der Fuchsschwanz

**61 die Handsäge**

**62** das Sägeblatt

**63** die Lochsäge

**64** der Hobel

**65** der Stangenbohrer

**66** die Schraubzwinde

**67** das Klopffholz

**68** die Bundsäge

**69** der Anreißwinkel

**70** das Breitbeil

**71** das Stemmeisen

**72** die Bundaxt (Stoßaxt)

**73** die Axt

**74 der Zimmermannshammer**

**75** die Nagelklaue

**76** der Zollstock

**77** der Zimmermannsbleistift

**78** der Eisenwinkel

**79** das Zugmesser

**80** der Span

**81** die Gehrungsschmiege (Stellschmiege)

**82** der Gehrungswinkel

**83–96 Bauhölzer *n***

**83 der Rundstamm** (84–86)

**84** das Kernholz

**85** das Splintholz

**86** die Rinde

**87** das Ganzholz

**88 das Halbholz**

**89** die Waldkante (Fehlkante, Baumkante)

**90** das Kreuzholz

**91 das Brett**

**92** das Hirnholz

**93** das Herzbrett (Kernbrett)

**94** das ungesäumte Brett

**95** das gesäumte Brett

**96** die Schwarte (der Schwartling)



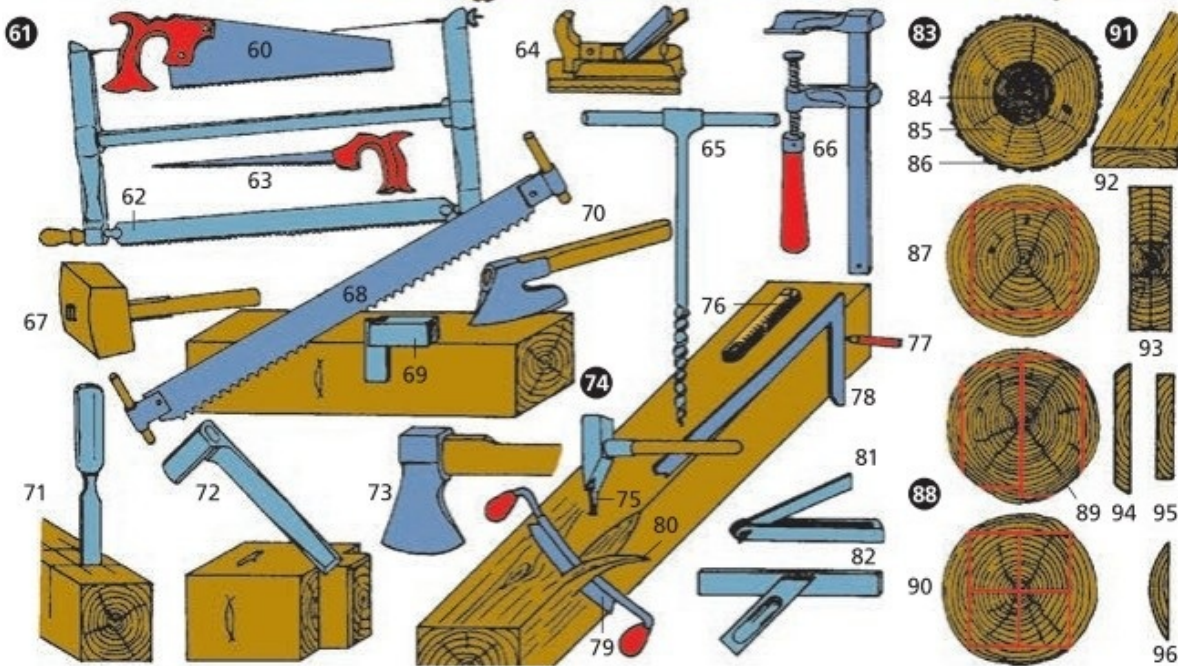
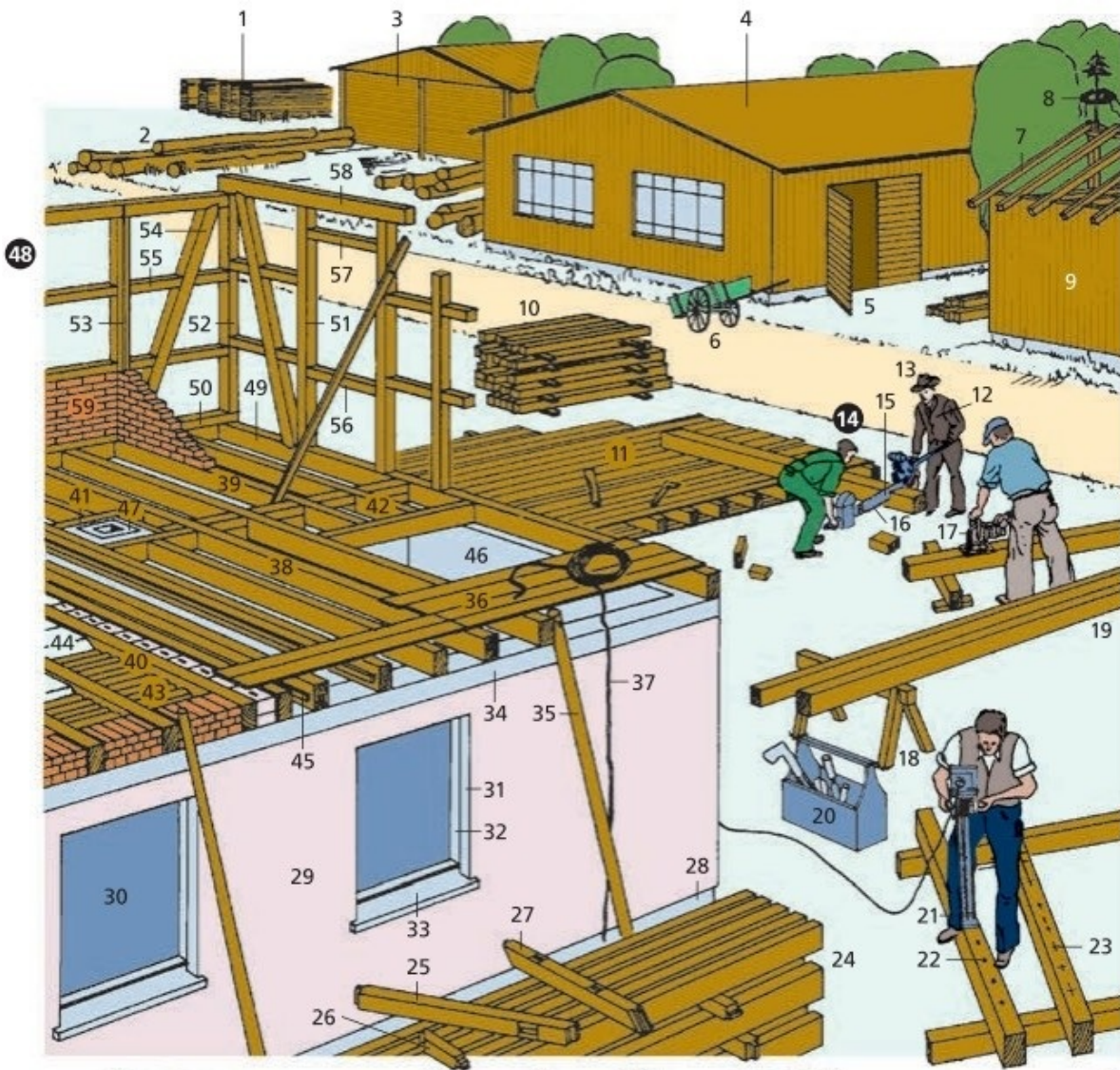

# Dach, Holzverbände

---

## 1–26 Dachformen $f$ und Dachteile $n$

### 1 **das Satteldach**

2 der First (Dachfirst)

3 der Ortgang

4 die Traufe (der Dachfuß)

5 der Giebel

6 die Dachgaube (Dachgaupe)

### 7 **das Pultdach**

8 das Dachliegefenster

9 der Brandgiebel

### 10 **das Walmdach** (11–15)

11 die Walmfläche

12 der Grat (Dachgrat)

13 die Walmgaube (Walmgaupe)

14 der Dachreiter

15 die Kehle (Dachkehle)

16 das Krüppelwalmdach (der Schopfwalm)

17 der Krüppelwalm

18 das Mansarddach (Mansardendach)

19 das Mansardfenster (Mansardenfenster)

20 das Sägedach (Sheddach, Scheddach)

21 das Oberlichtband

22 das Zeltdach

- 23 die Fledermausgaube (Fledermausgaupe)
- 24 das Kegeldach
- 25 die Zwiebelkuppel
- 26 die Wetterfahne

## **27–83 Dachkonstruktionen *f* aus Holz *n* (Dachverbände *m*)**

### **27 das Sparrendach**

- 28 der Sparren
- 29 der Dachbalken
- 30 die Windrispe
- 31 der Aufschiebling
- 32 die Außenwand
- 33 der Balkenkopf
- 34 **das Kehlbalkendach**
- 35 der Kehlbalken
- 36 der Sparren

### **37 der zweifach stehende Kehlbalkendachstuhl**

- 38 das Kehlgebälk
- 39 der Rähm (die Seitenpfette)
- 40 der Pfosten
- 41 der Bug

### **42 der einfach stehende Pfettendachstuhl**

- 43 die Firstpfette
- 44 die Fußpfette
- 45 der Sparrenkopf

### **46 der zweifach stehende Pfettendachstuhl mit Kniestock *m***

- 47 der Kniestock (der Drempe)

- 48 der Firstbalken
- 49 die einfache Zange
- 50 die Doppelzange
- 51 die Mittelpfette

## **52 der zweifach liegende Pfettendachstuhl**

- 53 der Binderbalken (Bundbalken)
- 54 der Zwischenbalken
- 55 der Bindersparren (Bundsparren)
- 56 der Zwischensparren
- 57 der Schwenkbug
- 58 die Strebe
- 59 die Zangen *f*

## **60 das Walmdach mit Pfettendachstuhl *m***

- 61 der Schifter
- 62 der Gratsparren
- 63 der Walmschifter
- 64 der Kehlsparren

## **65 das doppelte Hängewerk**

- 66 der Hängebalken
- 67 der Unterzug
- 68 die Hängesäule
- 69 die Strebe
- 70 der Spannriegel
- 71 der Wechselbalken

## **72 der Vollwandträger**

- 73 der Untergurt
- 74 der Obergurt

- 75 der Brettersteg
- 76 die Pfette
- 77 die tragende Außenwand

## **78 der Fachwerkbinder**

- 79 der Untergurt
- 80 der Obergurt
- 81 der Pfosten
- 82 die Strebe
- 83 das Auflager

## **84–99 Holzverbindungen *f***

- 84 der einfache Zapfen
- 85 der Scherzapfen
- 86 das gerade Blatt
- 87 das gerade Hakenblatt
- 88 das schräge Hakenblatt
- 89 die schwalbenschwanzförmige Überblattung
- 90 der einfache Versatz
- 91 der doppelte Versatz
- 92 der Holznagel
- 93 der Holzdübel (der Dollen)
- 94 der Schmiedenagel
- 95 der Drahtnagel
- 96 die Hartholzkeile *m*
- 97 die Klammer
- 98 der Schraubenbolzen
- 99 der Flachverbinder, ein Nagelblech *n*

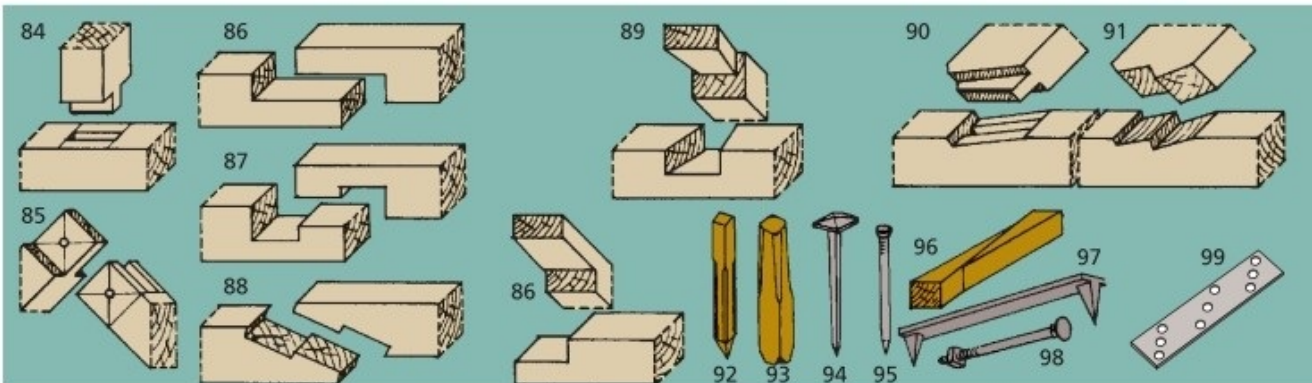
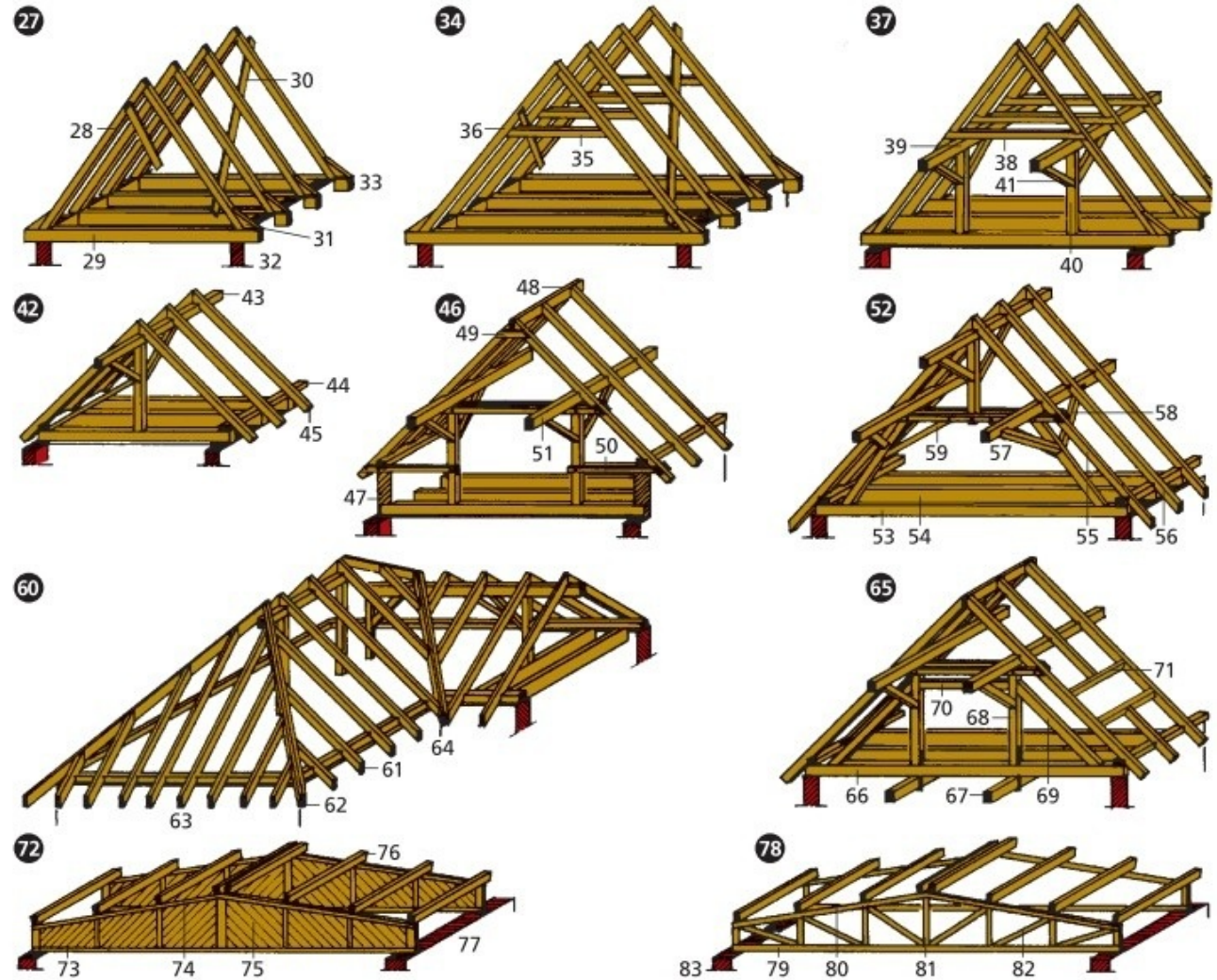
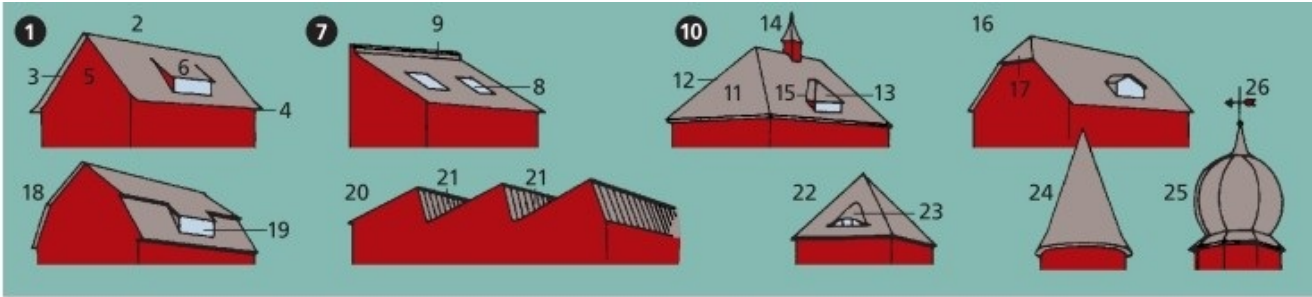

# Dach und Dachdecker/-in

---

- 1** das Ziegeldach
- 2** die Biberschwanz-Doppeldeckung
- 3** der Firstziegel
- 4** der Firstschlussziegel
- 5** die Traufplatte
- 6** der Biberschwanz
- 7** der Lüftungsziegel
- 8** der Gratziegel (Walmziegel)
- 9** die Walmkappe
- 10** die Walmfläche
- 11** die Kehle
- 12** das Dachliegefenster
- 13** der Schornstein
- 14** die Schornsteineinfassung aus Zinkblech  $n$
- 15** der Leiterhaken
- 16** die Schneefangstütze
- 17** die Lattung
- 18** die Lattenlehre
- 19** der Sparren
- 20** der Ziegelhammer
- 21** das Lattbeil
- 22** das Deckfass
- 23** der Fasshaken
- 24** der Ausstieg
- 25** die Giebelseite
- 26** die Zahnleiste
- 27** das Windbrett
- 28** die Dachrinne

- 29 das Regenrohr
- 30 der Einlaufstutzen
- 31 die Rohrschelle
- 32 der Rinnenbügel
- 33 die Dachziegelschere
- 34 das Arbeitsgerüst
- 35 die Schutzwand

### **36 das Dachgesims**

- 37 die Außenwand
- 38 der Außenputz
- 39 die Vormauerung
- 40 die Fußfette
- 41 der Sparrenkopf
- 42 die Gesimsschalung
- 43 die Doppellatte
- 44 die Dämmplatten *f*

## **45–60 Dachziegel *m* und Dachziegeldeckungen *f***

### **45 das Spließdach**

- 46 der Biberschwanzziegel
- 47 die Firstschar
- 48 der Spließ
- 49 das Traufgebände

### **50 das Kronendach (Ritterdach)**

- 51 die Nase
- 52 der Firstziegel

### **53 das Hohlpfannendach**



54 die Hohlpfanne (S-Pfanne)

55 der Verstrich

**56 das Mönch-Nonnen-Dach (57, 58)**

57 die Nonne

58 der Mönch

59 die Falzpfanne

60 die Flachdachpfanne

**61–89 das Schieferdach**

61 die Schalung

62 die Dachpappe

63 die Dachleiter

64 der Länghaken

65 der Firsthaken

66 der Dachbock (der Dachstuhl)

67 der Bockstrang

68 die Schlinge (der Knoten)

69 der Leiterhaken

70 die Gerüstdiele

71 der Schieferdecker

72 die Nageltasche

73 der Schieferhammer

74 der Dachdeckerstift, ein verzinkter Drahtnagel *m*

75 der Dachsuh, ein Bast- oder Hanfschuh *m*

76 das Fußgebände

77 der Eckfußstein

78 das Deckgebände

79 das Firstgebände

80 die Ortsteine *m*

81 die Fußlinie

82 die Kehle

- 83 die Kastenrinne
- 84 die Schieferschere

**85 der Schieferstein**

- 86 der Rücken
- 87 der Kopf
- 88 die Brust
- 89 das Reiß

**90–102 Pappdeckung *f* und Welltafeldeckung *f***

**90 das Pappdach**

- 91 die Bahn
- 92 die Traufe
- 93 der First
- 94 der Stoß
- 95 der Pappnagel

**96 das Welltafeldach**

- 97 die Welltafel
- 98 die Firsthaube

**99 die Überdeckung**

- 100 die Holzschraube
- 101 der Regenzinkhut
- 102 die Bleischeibe

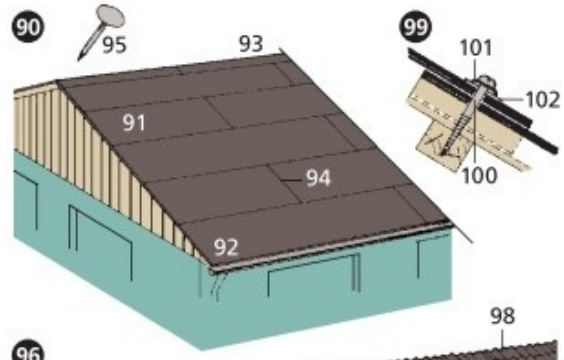
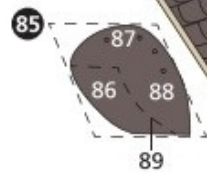
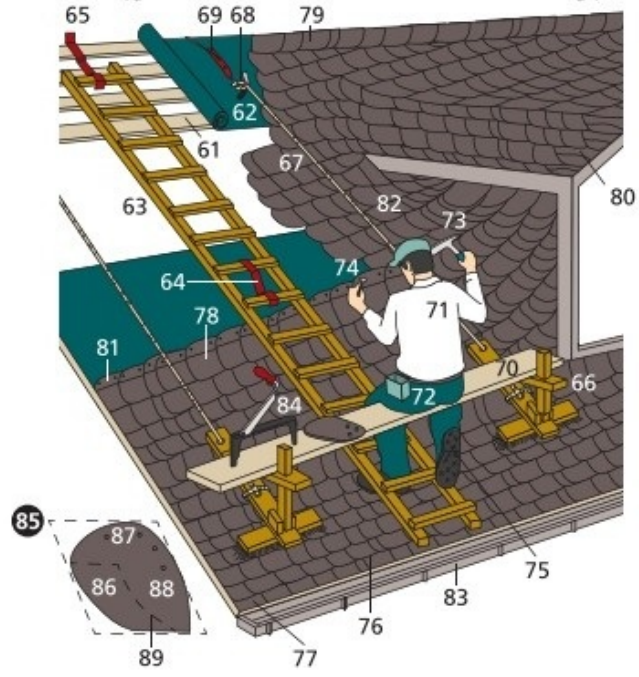
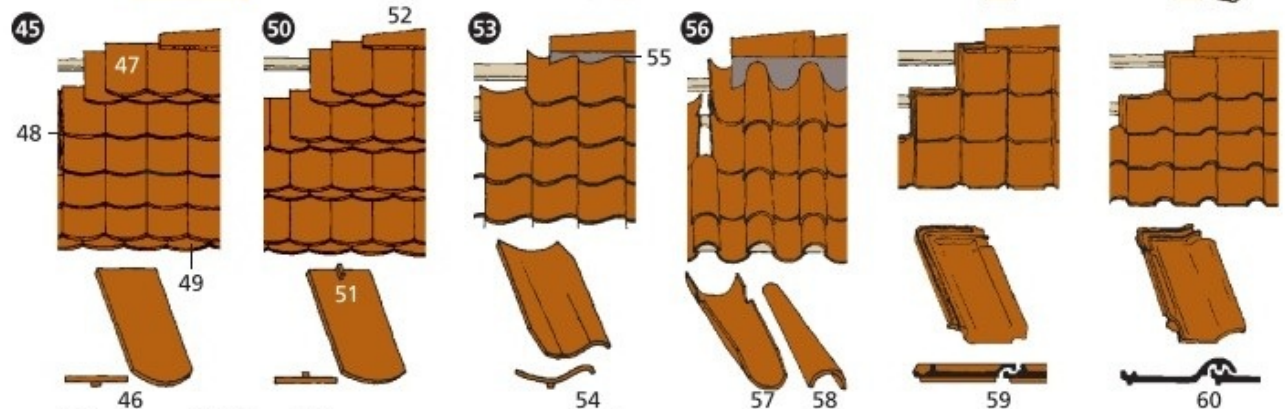
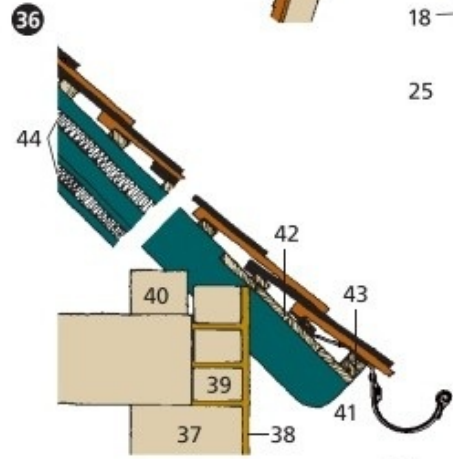
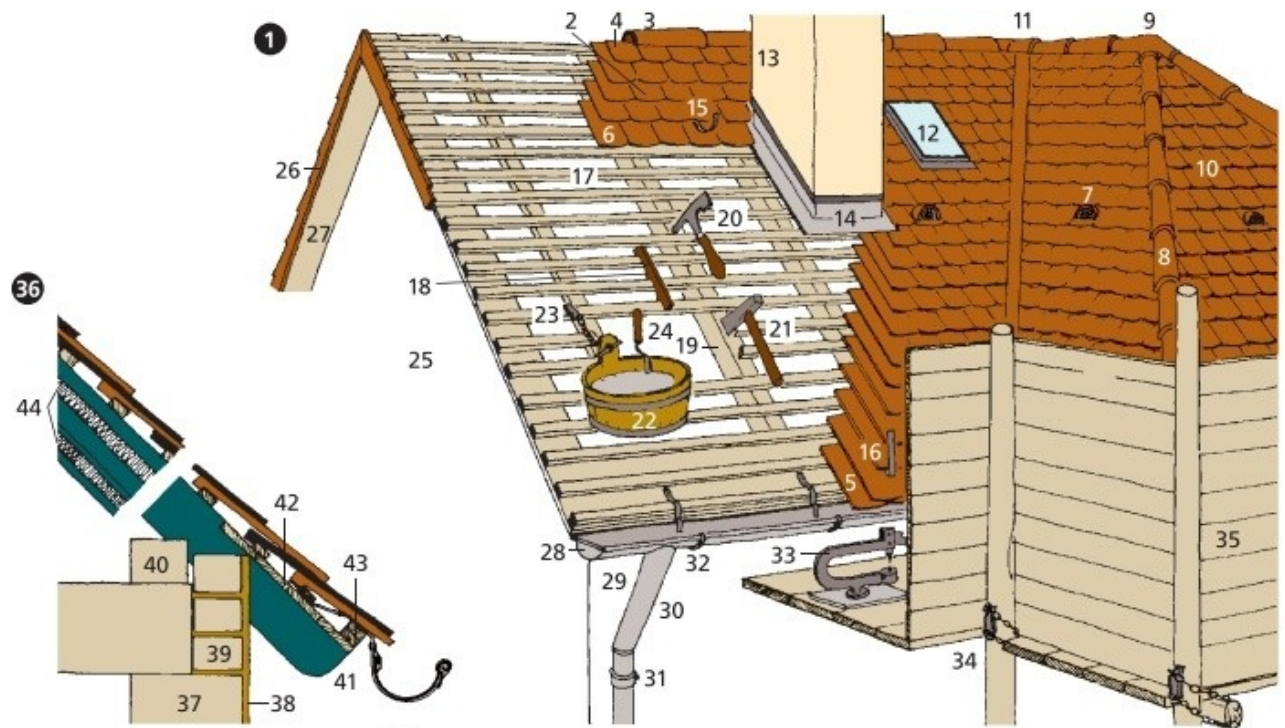

# Fußboden, Decke, Treppenbau

---

- 1 die Kellerwand, eine Betonwand *f*
  
- 2 **der Fundamentstreifen**(3–5)
- 3 der Fundamentvorsprung
- 4 die Horizontalisolierung
- 5 der Schutzanstrich
- 6 der Rauputz
- 7 die Backsteinflachschiicht
- 8 das Sandbett
- 9 das Erdreich
- 10 die Seitendiele
- 11 der Pflock
- 12 die Packlage (das Gestück)
- 13 der Unterbeton
- 14 der Zementglattstrich (der Zementestrich)
- 15 die Untermauerung
  
- 16 **die Kellertreppe**, eine Massivtreppe *f*
- 17 die Blockstufe
- 18 die Antrittsstufe
- 19 die Austrittsstufe
- 20 der Kantenschutz
- 21 die Sockelplatte
- 22 das Treppengeländer
- 23 der Treppenvorplatz
- 24 die Hauseingangstür (Haustür)
- 25 der Fußabstreifer (Fußabtreter, die Fußmatte)

- 26 der Plattenbelag
- 27 das Mörtelbett
- 28 die Massivdecke, eine Stahlbetonplatte *f*
- 29 das Erdgeschossmauerwerk
- 30 die Laufplatte
- 31 die Keilstufe
- 32 die Trittstufe
- 33 die Setzstufe

**34–41 das *od.* der Podest** (der Treppenabsatz)

- 34 der Podestbalken

**35 die Stahlbetonrippendecke**

- 36 die Rippe
- 37 die Stahlbewehrung
- 38 die Druckplatte
- 39 der Ausgleichsstrich
- 40 der Feinstrich
- 41 der Gehbelag

**42–54 die Geschosstreppe**, eine Podesttreppe

- 42 die Antrittsstufe
- 43 der Antrittspfosten
- 44 die Freiwange (Lichtwange)
- 45 die Wandwange
- 46 die Treppenschraube
- 47 die Trittstufe
- 48 die Setzstufe
- 49 das Kropfstück

**50 das Treppengeländer**

- 51 der Geländerstab
- 52 der Krümmling
- 53 der Handlauf
- 54 der Austrittspfosten

### **55–62 das Zwischenpodest**

- 55 der Podestbalken
- 56 das Futterbrett
- 57 die Abdeckleiste
- 58 die Leichtbauplatte
- 59 der Deckenputz
- 60 der Wandputz
- 61 die Zwischendecke
- 62 der Riemenboden
- 63 die Fußleiste (Sockelleiste)
- 64 der Abdeckstab
- 65 das Treppenhausfenster
- 66 der Hauptpodestbalken
- 67 die Traglatte

### **68, 69 die Zwischendecke**

- 68 der Zwischenboden (die Einschubdecke)
- 69 die Zwischenbodenauffüllung
- 70 die Lattung
- 71 der Putzträger
- 72 der Deckenputz
- 73 der Blindboden
- 74 der Parkettboden
- 75 die viertelgewendelte Treppe
- 76 die Wendeltreppe mit offener Spindel *f*

### **77 die Wendeltreppe mit voller Spindel *f***

**78** die Spindel

**79** der Handlauf

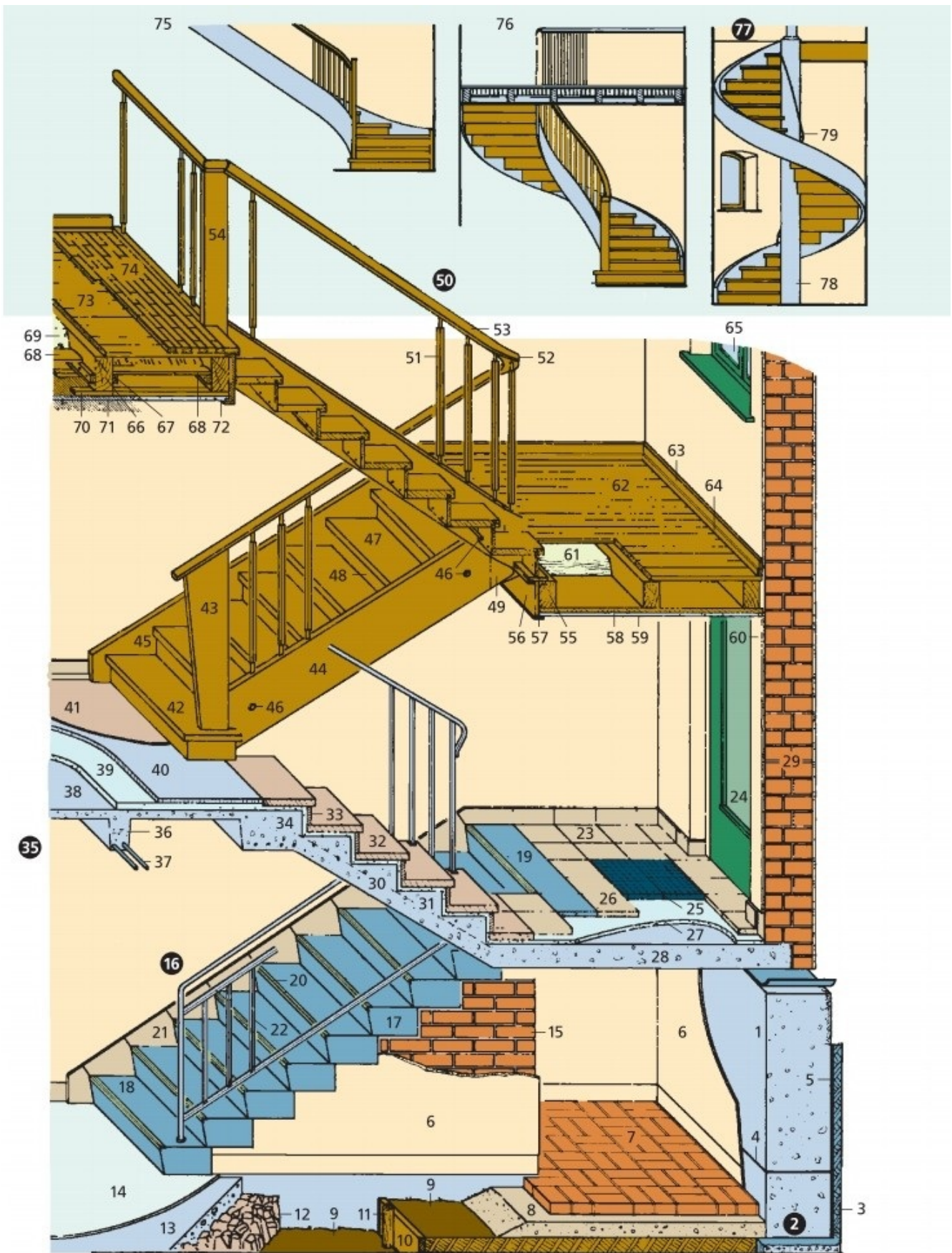



# Glaser/-in

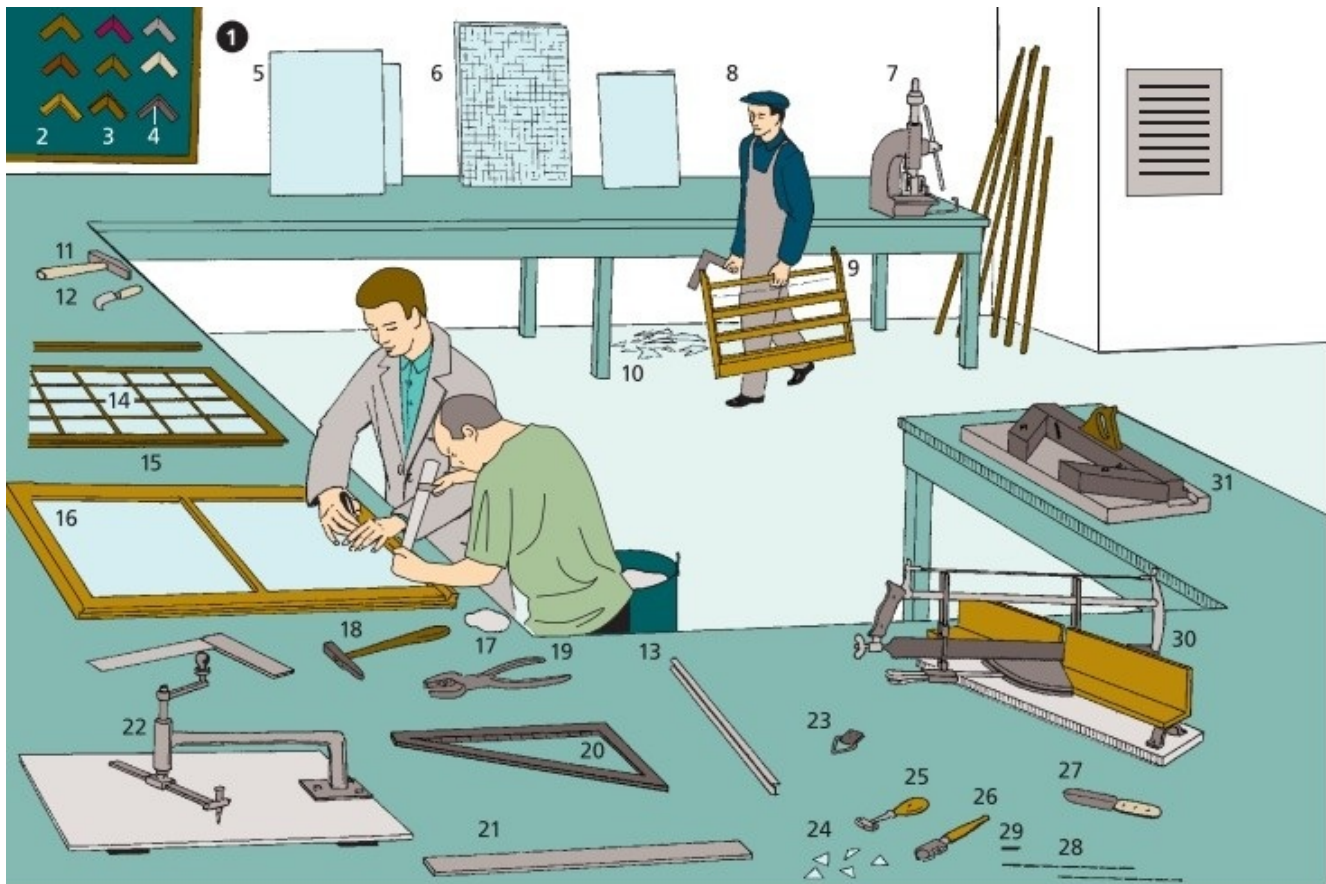

## 1 die Glaserwerkstatt

2 die Leistenproben *f*(Rahmenproben)

3 die Leiste

4 die Gehrung

5 das Flachglas; *Arten*: Fensterglas, Mattglas, Musselglas, Kristallspiegelglas, Dickglas, Milchglas, Verbundglas, Panzerglas (Sicherheitsglas)

6 das Gussglas; *Arten*: Kathedralglas, Ornamentglas, Rohglas, Butzensglas, Drahtglas, Linienglas

7 die Gehrungssprossenstanze

- 8** der Glaser (z. B. Bauglaser, Rahmenglaser, Kunstglaser)
- 9** die Glastrage (der Glaserkasten)
- 10** die Glasscherbe
- 11** der Bleihammer
- 12** das Bleimesser
- 13** die Bleirute (die Bleisprosse, der Bleisteg)
- 14** das Bleiglasfenster
- 15** der Arbeitstisch
- 16** die Glasscheibe (die Glasplatte)
- 17** der Glaserkitt (Kitt)
- 18** der Stifthammer (Glaserhammer)
- 19** die Glaserzange (Glasbrechzange, Kröselzange)
- 20** der Schneidewinkel
- 21** das Schneidelineal (die Schneideleiste)
- 22** der Rundglasschneider (Zirkelschneider)
- 23** die Öse
- 24** die Glaserecke
- 25, 26** Glasschneider *m*
- 25** der Glaserdiamant (der Krösel), ein Diamantschneider *m*
- 26** der Stahlrad-Glasschneider
- 27** das Kittmesser
- 28** der Stiftdraht
- 29** der Stift
- 30** die Gehrungssäge
- 31** die Gehrungsstoßlade (Stoßlade)

# Klempner/-in

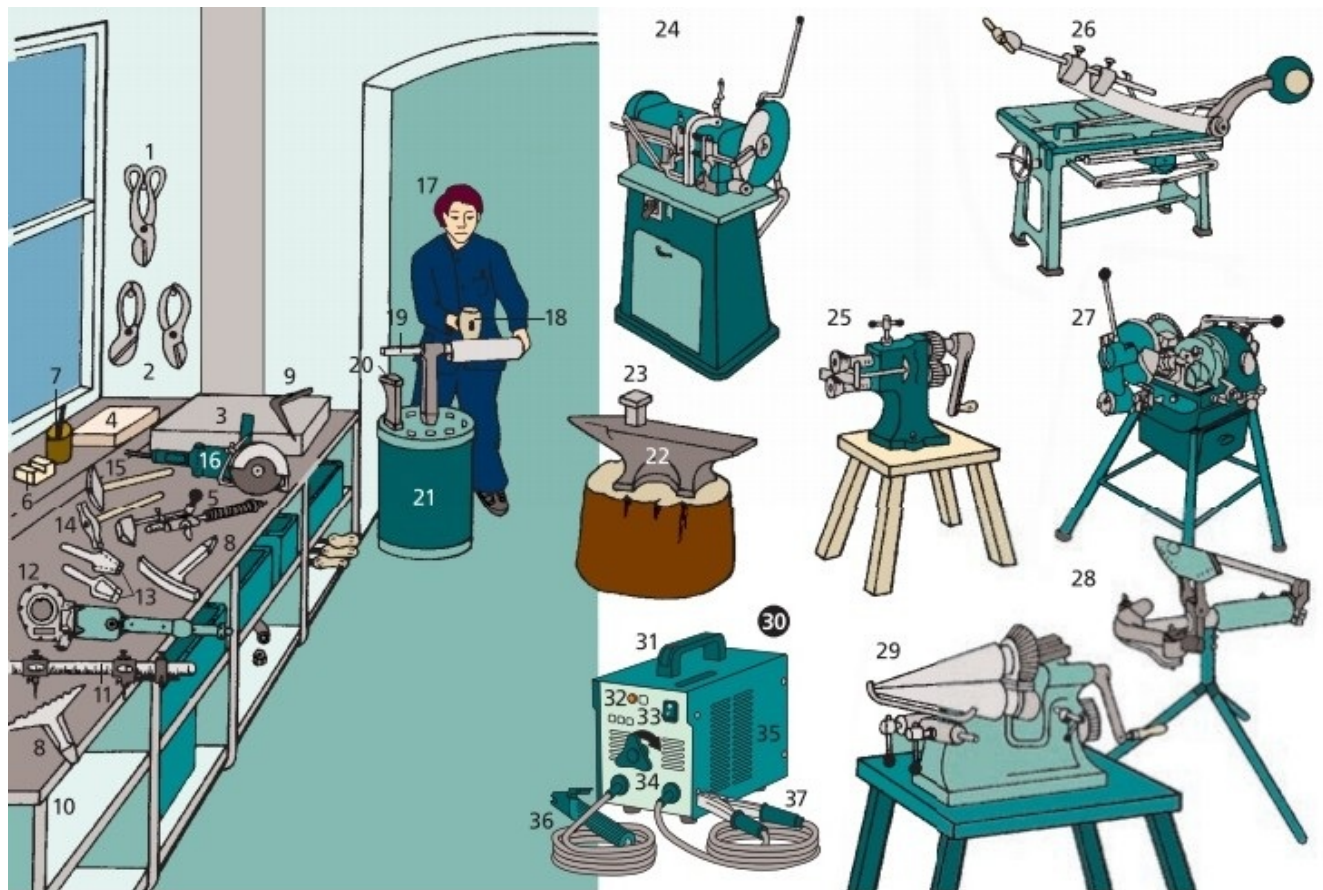

- 1 die Bleischere
- 2 die Winkelschere
- 3 die Richtplatte
- 4 die Schlichtplatte

## 5–7 das Propangaslötgerät

- 5 der Propangaslötkolben, ein Hammerlötkolben *m*
- 6 der Lötstein
- 7 das Lötwasser (das Flussmittel)

- 8 der Sickenstock zum Formen von Sicken *f*
- 9 die Winkelreibahle, eine Reibahle
- 10 die Werkbank
- 11 der Stangenzirkel
- 12 die elektrische Handschneidkluppe
- 13 das Locheisen
- 14 der Sickenhammer
- 15 der Kornhammer
- 16 die Trennschleifmaschine
- 17 der Klempner (*südd., österr., Schweiz.* Spengler, *südd.* Blechner, Flaschner, *Schweiz.* Stürzner)
- 18 der Holzhammer
- 19 das Horn
- 20 die Faust
- 21 der Klotz
- 22 der Amboss
- 23 der Tasso
- 24 die Kreissägemaschine
- 25 die Sicken-, Bördel- und Drahteinlegemaschine
- 26 die Tafelschere (Schlagschere)
- 27 die Gewindeschneidmaschine
- 28 die Rohrbiegemaschine
- 29 die Biegemaschine (Rundmaschine) zum Biegen von Trichtern *m*
  
- 30 **der Schweißtransformator**, das Elektroden-Schweißgerät
- 31 der Bügelgriff
- 32 die Überhitzungskontrolllampe
- 33 der Hauptschalter
- 34 der Stromregler zum stufenlosen Einstellen *n* des Schweißstroms *m*
- 35 die Lüftungsschlitze
- 36 das Schweißkabel
- 37 das Massekabel mit Masseklemme *f*

# Anlagenmechanik

---

- 1 die Anlagenmechanikerin für Gas-, Heizungs- und Klimatechnik (die Installateurin)
- 2 die Treppenleiter (Stehleiter)
- 3 die Sicherheitskette
- 4 das Absperrventil
- 5 die Gasuhr
- 6 die Konsole
- 7 die Steigleitung
- 8 die Abzweigleitung
- 9 die Anschlussleitung
- 10 die Rohrkreissägemaschine
- 11 der Spannhebel

## **12–25 Gas- und Wassergeräte $n$**

### **12, 13 der Durchlauferhitzer, ein Heißwasserbereiter $m$**

- 12 der Gasdurchlauferhitzer
- 13 der Elektrodurchlauferhitzer

### **14 der Spülkasten der Toilette $f$**

- 15 der Schwimmer
- 16 das Ablaufventil
- 17 das Spülrohr
- 18 der Wasserzufluss
- 19 der Bedienungshebel

### **20 der Heizungskörper (Zentralheizungskörper, der Radiator) (21–24)**

- 21 die Radiatorrippe
- 22 das Zweirohrsystem
- 23 der Vorlauf
- 24 der Rücklauf
- 25 der Gasofen

### **26–37 Armaturen *f***

- 26 der Siphon (der Geruchsverschluss)
  
- 27 **die Einlochmischbatterie** für Waschbecken *n* (28, 29)
- 28 der Warmwassergriff
- 29 der Kaltwassergriff
- 30 die ausziehbare Schlauchbrause
  
- 31 **der Wasserhahn** (das Standventil) für Waschbecken *n*
- 32 die Spindel
- 33 die Abdeckkappe
- 34 das Auslaufventil (der Wasserhahn, der Kran)
- 35 das Auslaufdoppelventil (der Flügelhahn)
- 36 das Schwenkventil (der Schwenkhahn)
- 37 der Druckspüler

### **38–52 Fittings *n***

- 38 das Übergangsstück mit Außengewinde *n*
- 39 das Reduzierstück
- 40 die Winkelverschraubung
- 41 das Übergangsreduzierstück mit Innengewinde *n*
- 42 die Verschraubung
- 43 die Muffe
- 44 das T-Stück
- 45 die Winkelverschraubung mit Innengewinde *n*

- 46 der Bogen
- 47 das T-Stück mit Abgangsinnengewinde  $n$
- 48 der Deckenwinkel
- 49 der Übergangswinkel
- 50 das Kreuzstück
- 51 der Übergangswinkel mit Außengewinde  $n$
- 52 der Winkel

### **53–57 Rohrbefestigungen $f$**

- 53 das Rohrband
- 54 das Abstandsrohrband
- 55 der Dübel
- 56 einfache Rohrschellen  $f$
- 57 die Abstandsrohrschelle

### **58–86 Installationswerkzeug $n$**

- 58 das Dichtband (Gewindeband)
- 59 die Brennerzange
- 60 die Rohrzange
- 61 die Kombinationszange
- 62 die Wasserpumpenzange
- 63 die Flachzange
- 64 der Nippelhalter
- 65 die Standhahnmutternzange
- 66 die Kneifzange
- 67 der Rollgabelschlüssel
- 68 der Franzose
- 69 der Engländer
- 70 der Schraubendreher (der Schraubenzieher)
- 71 die Stich- oder Lochsäge
- 72 der Metallsägebogen
- 73 der Fuchsschwanz

- 74** der LötKolben
- 75** die LötLampe
- 76** das LötZinn
- 77** der Fäustel
- 78** der Handhammer
- 79** die Wasserwaage
- 80** der Schlosserschraubstock
- 81** der Rohrschraubstock
- 82** der Rohrbieger
- 83** die Biegeform
- 84** der Rohrabschneider
- 85** die Gewindeschneidkluppe
- 86** die Gewindeschneidmaschine



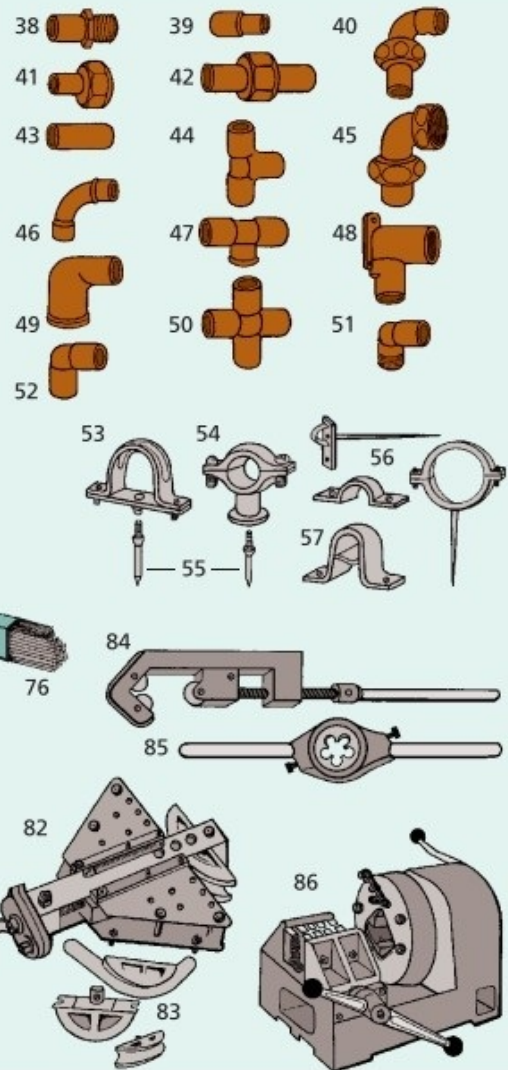
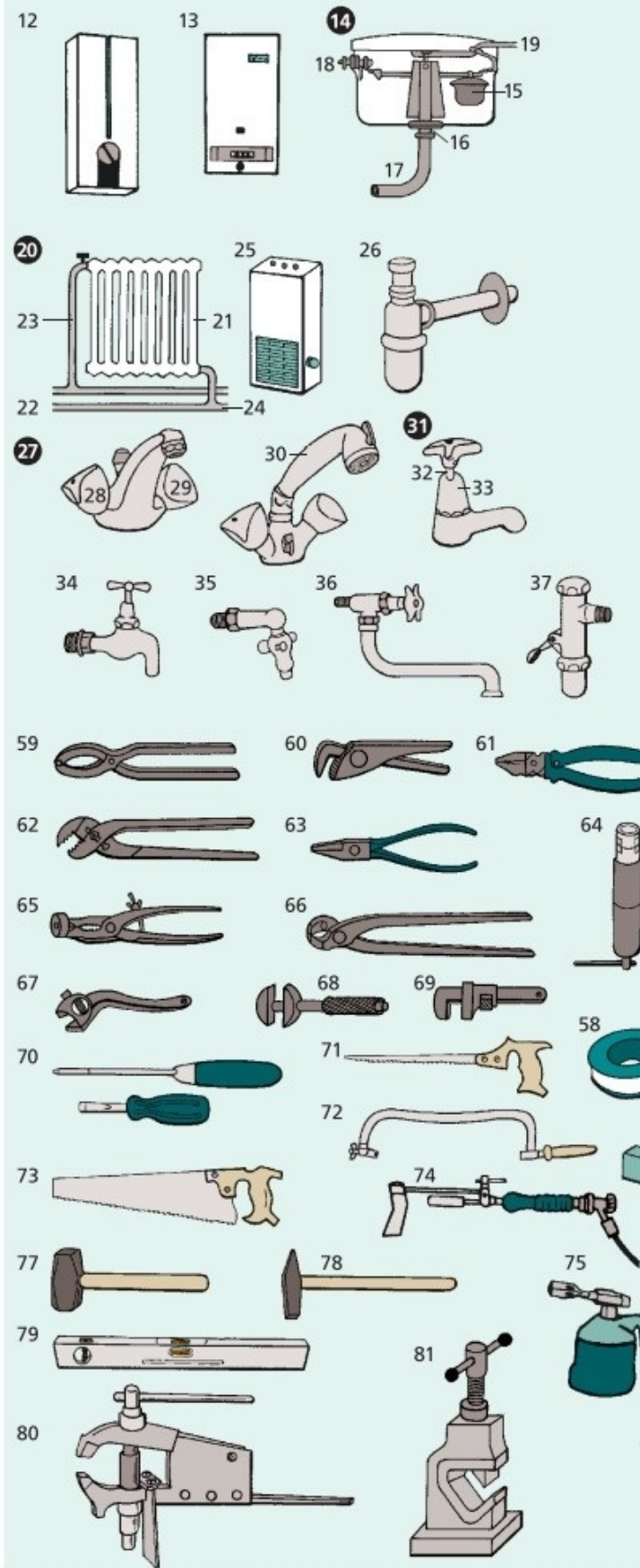

# Elektroinstallateur/-in

---

- 1 der Elektroinstallateur
- 2 der Schutzhelm aus schlagfestem Kunststoff *m*
- 3 der Klingeltaster (Türtaster) für Schutzkleinspannung *f*  
(Schwachstrom *m*)
- 4 die Türsprechstelle mit Ruftaste *f*
- 5 das elektrische Läutewerk (der Summer)
- 6 der Wippenschalter [für die Unterputzinstallation]
- 7 die Schutzkontaktsteckdose [für die Unterputzinstallation]
- 8 die Schutzkontakt-Doppelsteckdose [für die Aufputzinstallation]
- 9 der Schutzkontaktstecker
- 10 die Zweifachkombination (der Schalter und die Schutzkontaktsteckdose)
  
- 11 **die Verlängerungsschnur** (12, 13)
- 12 der Kupplungsstecker
- 13 die Kupplungsdose
- 14 die Vierfachsteckdose
- 15 die dreipolige Steckdose [für Drehstrom *m*] mit Nullleiter *m* und Schutzkontakt *m* für die Aufputzinstallation
- 16 der Drehstromstecker
- 17 der Zugschalter mit Schnur*f*
- 18 der Dimmer
- 19 der gussgekapselte Paketschalter
  
- 20 **die Unterflurinstallation** (21, 22)
- 21 der Kippanschluss für die Starkstrom- und die Fernmeldeleitung
- 22 der Einbauanschluss mit Klappdeckel *m*

- 23** der Anschlussaufsatz
- 24 die Taschenlampe**, eine Stablampe (25, 26)
- 25** die Trockenbatterie (Taschenlampenbatterie)
- 26** die Kontaktfeder
- 27** der Leitungsschutzschalter (der Sicherungs- schraubautomat)
- 28** der Sicherungsdruckknopf
- 29** die Passschraube, der Passeinsatz [für Schmelzsicherungen *f* und Sicherungsschraubautomaten *m*]
- 30** der Schmelzeinsatzhalter (die Schraubkappe)
- 31 die Leitungsschutzsicherung** (Schmelzsicherung), eine Sicherungspatrone *f* mit Schmelzeinsatz *m*
- 32** der Kennmelder [je nach Nennstrom *m* farbig gekennzeichnet]
- 33, 34 das Kontaktstück**
- 35 der Zählerschrank** (36, 37)
- 36** der Wechselstromzähler
- 37** die Leitungsschutzschalter *m* (die Sicherungsautomaten *m*)
- 38** das Isolierband
- 39** die teilbare Leuchtenklemme (Buchsenklemme, Lüsterklemme)
- 40** das Einziehstahlband mit Suchfeder *f* und angenieteteter Öse *f*
- 41** die Kabelschelle (Plastikschelle)
- 42** die Feuchtraummantelleitung
- 43** der Kupferleiter
- 44** die Stegleitung
- 45** der elektrische LötKolben
- 46** das Vielfachmessgerät (der Spannungs- und Strommesser)
- 47** der Spannungssucher (der Spannungsprüfer)
- 48 die Halogenleuchte, die Halogenlampe** (*ugs.:* die Glühbirne) (49–51)

- 49 der Glaskolben, der Außenkolben
- 50 der Quarzglaskolben
- 51 die Schraubfassung (der Lampensockel mit Gewinde *n*)
- 52 die Kompaktleuchtstofflampe (*ugs.*: die Energiesparlampe)
- 53 das integrierte Vorschaltgerät mit Edison- Schraubsockel E27 *m*
- 54 die Leuchtstoffröhre (*ugs.*: die Neonröhre)
- 55 der Schraubendreher (der Schraubenzieher)
- 56 die Wasserpumpenzange (Rohrzange)
- 57 die Rundzange
- 58 der Seitenschneider
- 59 der Werkzeugkoffer
- 60 die Taschensäge
- 61 die Kombinationszange
- 62 der Isoliergriff
- 63 das Kabelmesser
- 64 die Abisolierzange



# Tapezierer/-in



## 1–17 die Untergrundvorbehandlung

- 1 der Tapetenablöser
- 2 der Gips
- 3 die Spachtelmasse
- 4 der Tapetenwechselgrund
- 5 die Rollenmakulatur (*ähnl.:* Stripmakulatur, die Untertapete), ein Unterlagsstoff *m*
- 6 das Grundiermittel
- 7 das Fluatierungsmittel (zur Neutralisation des Untergrundes)
- 8 die Feinmakulatur

- 9 das Tapetenablösegerät
- 10 der Japanspachtel
- 11 die Glättscheibe
- 12 der Tapetenperforator
- 13 der Schleifklotz
- 14 das Schleifpapier
- 15 der Tapetenschaber
- 16 das Abdeckband
- 17 die Rissunterlage

### **18–54 das Tapezieren**

- 18 die Tapete (*Arten*: Papier-, Raufaser-, Textil-, Kunststoff-, Metall-, Naturwerkstoff-, Wandbildtapete)
- 19 die Tapetenbahn
- 20 die Tapetennaht auf Stoß *m*
- 21 der gerade Ansatz (der Rapport)
- 22 der versetzte Ansatz
- 23 der Tapetenkleister
- 24 der Spezialtapetenkleister
- 25 das Kleistergerät
- 26 der Tapeziergerätekleister
- 27 die Kleisterbürste
- 28 der Dispersionskleber
- 29 die Tapetenleiste
- 30 die Leistenstifte *m*
- 31 der Tapeziertisch
- 32 der Tapetenschutzlack

### **33 der Tapezierkasten**

- 34 die Tapezierschere
- 35 der Handspachtel
- 36 der Nahtroller

- 37** das Haumesser
- 38** das Beschneidmesser
- 39** die Tapezierschiene
- 40** die Tapezierbürste
- 41** die Wandschneidekelle
- 42** die Abreißschiene
- 43** der Nahtschneider
- 44** der Kunststoffspachtel
- 45** die Schlagschnur
- 46** der Zahnschachtel
- 47** die Tapetenandrück- walze
- 48** das Flanelltuch
- 49** der Tapezierwischer
- 50** das Deckentapeziergerät
- 51** der Eckenschneidewinkel
- 52** die Tapeziererleiter
- 53** die Deckentapete
- 54** der Tapetenabdruckroller



# Maler/-in und Lackierer/-in



- 1 **das Malen** (Anstreichen *n*)
- 2 der Maler (der Lackierer)
- 3 der Flächenstreicher
- 4 der Fußbodenstreicher
- 5 die Streichbürste
- 6 die Dispersionsfarbe
- 7 die Stehleiter (Doppelleiter)
- 8 die Farbdose
- 9, 10 die Farbkannen *f*

- 9 die Kanne mit Handgriff *m*
- 10 die Kanne mit Traghenkel *m*
- 11 der Farbhobbock
- 12 der Farbeimer
- 13 der Farbroller (die Farbrolle)
- 14 das Abstreifgitter
- 15 die Musterwalze

## **16 das Schleifen**

- 17 die Schleifmaschine
- 18 der Rutscher
- 19 das Schleifpapier
- 20 der Schleifklotz

## **21 das Lackieren**

- 22 die Lösungsmittelkanne
- 23 die Stupfbürste
- 24 der Ringpinsel
- 25 der Kluppenpinsel
- 26 der Heizkörperpinsel
- 27 der Malspachtel
- 28 das Kittmesser
- 29 der Japanspachtel

## **30–43 das Spritzen**

### **30 die Drucklufttechnik**

- 31 die Lackierpistole (Spritzpistole)
- 32 der Fließbecher
- 33 das Druckluftventil
- 34 der Druckbehälter (der Spritzkessel)

- 35 das Manometer
- 36 der Kompressor
- 37 der Druckregler
- 38 der Viskositätsmessbecher

**39 das Airless-Spritzsystem** (das luftlose Spritzsystem)

40 die luftlose Lackierpistole (Spritzpistole)

41 das Fahrgestell

42 der Schlauch

43 die Handspritzpistole

**44 das Beschriften und das Vergolden**

45 der Schriftpinsel

46 das Pausrädchen

47 das Schablonenmesser

48 das Anlegeöl

49 das Blattgold

50 der Malstock

51 der Tupfbeutel

52 das Vergolderkissen

53 das Vergoldermesser

54 der Vergolderpinsel

55 der Anschlusspinsel

56 der Stupfpinsel

# Böttcher/-in und Behälterbauer/-in

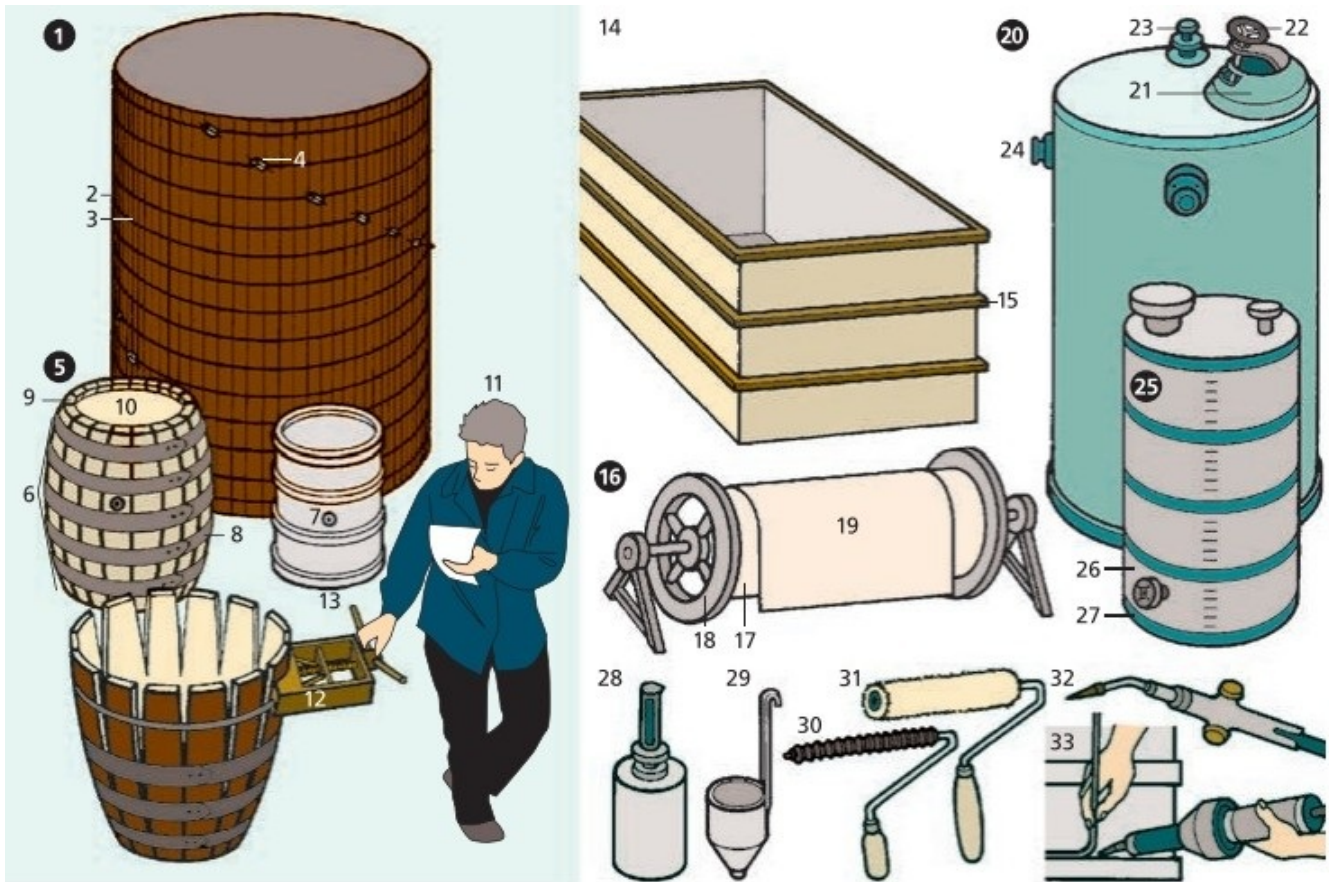

## 1–33 Böttcherei *f* und Behälterbauerei *f*

### 1 der Bottich

2 der Mantel aus Umhölzern *n*, Stäben *m*

3 der Rundeisenreifen

4 das Spannschloss

### 5 das Fass (6–10)

6 der Fassrumpf

- 7 das Spundloch
- 8 der Fassreifen (das Fassband)
- 9 die Fassdaube
- 10 der Fassboden
- 11 der Böttcher, ein Behälterbauer *m*
- 12 der Fasszieher
- 13 das eiserne Rollringfass
- 14 der Beizbottich aus Thermoplasten *m*
- 15 der Verstärkungsreifen aus Profileisen *n*
  
- 16 das Rohrstück aus glasfaserverstärktem Kunstharz (GFK) *n***
- 17 das Rohr
- 18 der Flansch
- 19 die Glasmatte, das Glasgewebe
  
- 20 der Lagerbehälter aus glasfaserverstärktem Polyesterharz (GFP) *n***
- 21 das Mannloch
- 22 der Mannlochdeckel mit Spindel *f*
- 23 der Flanschstutzen
- 24 der Blockflansch
  
- 25 der Messbehälter (26, 27)**
- 26 der Mantel
- 27 der Schrumpfring
- 28 das Härterdosiergerät
- 29 der Viskosebecher
- 30 die Rillenwalze
- 31 die Lammfellrolle
- 32 der Autogenschweißbrenner
- 33 die Heißluftpistole

# Kürschner/-in



## 1–24 die Kürschnerwerkstatt

- 1 die Kürschnerin
- 2 die Dampfspritzpistole
- 3 das Dampfbügeleisen
- 4 die Klopfmaschine
  
- 5 die Schneidemaschine zum Auslassen der Felle  $n$
- 6 das unzerschnittene Fell
- 7 die Auslassstreifen  $m$

- 8 die Pelzwerkerin (die Pelznäherin)
- 9 die Pelznähmaschine
- 10 das Gebläse für die Auslasstechnik

## 11–21 Felle *n*

- 11 **das Nerzfell** (12–14)
- 12 die Haarseite
- 13 die Lederseite
- 14 das geschnittene Fell
- 15 das Luchsfell vor dem Auslassen *n*
  
- 16 **das ausgelassene Luchsfell** (17, 18)
- 17 die Haarseite
- 18 die Lederseite
- 19 das ausgelassene Nerzfell
- 20 das zusammengesetzte Luchsfell
- 21 das Breitschwanzfell
- 22 der Pelzstift
- 23 der Nerzmantel
- 24 der Ozelotmantel

# Tischlerei I

---

## **1–73 die Tischlerwerkstatt** (die Tischlerei, die Schreinerei)

### **1–28 das Tischlerwerkzeug**

**1** die Holzraspel

**2** die Holzfeile

**3 die Sticksäge** (Lochsäge)

**4** der Griff

**5** der Vierkantholzhammer (der Klüpfel, Klöpfel)

**6** der Tischlerwinkel

### **7–11 Beitel** *m*

**7** der Stechbeitel (das Stemmeisen)

**8** der Lochbeitel (das Locheisen)

**9 der Hohlbeitel** (das Hohleisen)

**10** das Heft

**11** der Kantbeitel

**12** der Leimkessel mit Wasserbad *n*

**13** der Leimtopf, ein Einsatz *m* für Tischlerleim *m*

**14** die Schraubzwinge

### **15–28 Hobel** *m* (Handhobel *m*)

**15** der Schlichthobel

**16** der Schrupphobel (Doppelhobel)



- 17** **der Zahnhobel** (18–24)
- 18** die Nase
- 19** der Keil
- 20** das Hobeisen (das Hobelmesser)
- 21** das Keilloch
- 22** die Sohle
- 23** die Wange (die Backe)
- 24** der Kasten (Hobelkasten)
- 25** der Simshobel
- 26** der Grundhobel
- 27** der Schabhobel
- 28** der Schiffshobel

### **29–37 die Hobelbank**

- 29** der Fuß
- 30** die Vorderzange
- 31** der Spannstock
- 32** die Druckspindel
- 33** das Zangenbrett
- 34** die Bankplatte
- 35** die Beilade
- 36** der Bankhaken (das Bankeisen)
- 37** die Hinterzange
- 38** der Tischler (der Schreiner)
- 39** die Raubank (der Langhobel)
- 40** die Hobelspäne *m*
- 41** die Holzschraube
- 42** das Schränkeisen (der Sägensetzer)
- 43** die Gehrungslade
- 44** der gerade Fuchsschwanz

**45 die Dicktenhobelmaschine**

46 der Dicktentisch mit Tischwalzen *f*

47 der Rückschlagschutz

48 der Späneauswurf

**49 die Kettenfräsmaschine**

50 die endlose Fräskette

51 die Holzeinspannvorrichtung

**52 die Astlochfräsmaschine**

53 der Astlochfräser

54 das Schnellspannfutter

55 der Handhebel

56 der Wechselhebel

**57 die Format- und Besäumkreissäge**

58 der Hauptschalter

59 das Kreissägeblatt

60 das Handrad zur Höheneinstellung *f*

61 die Prismaschiene

62 der Rahmentisch

63 der Ausleger

64 der Besäumtisch

65 der Linealwinkel

66 das Linealhandrädchen

67 der Klemmhebel

**68 die Plattenkreissäge**

69 der Schwenkmotor

70 die Plattenhalterung

71 der Sägeschlitten

72 das Pedal zur Anhebung *f* der Transportrollen *f*

73 die Tischlerplatte

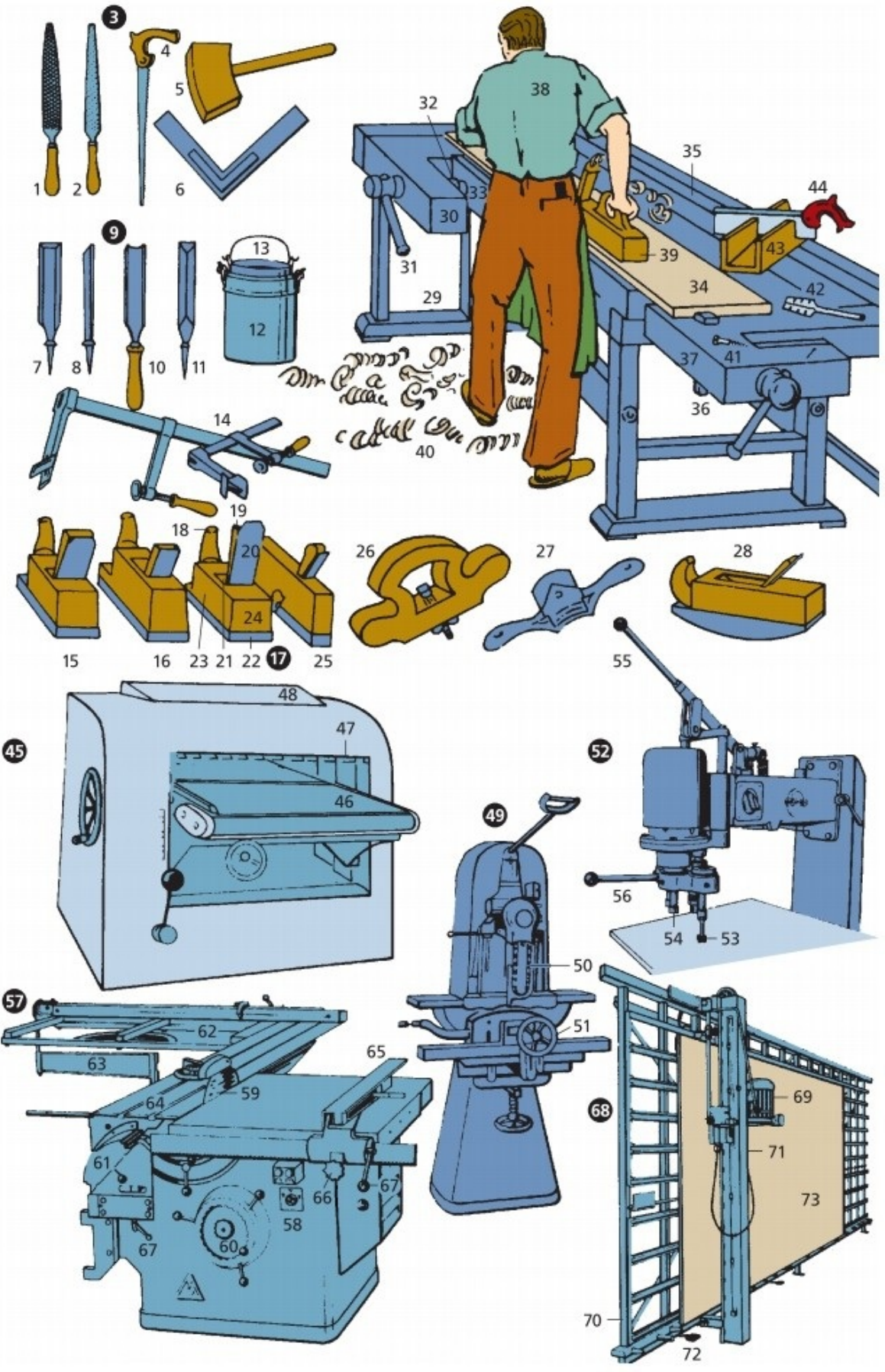

# Tischlerei II

---

## **1 die Bandsägemaschine**

2 die schwenkbare Tischplatte

3 das Bandsägeblatt

4 die Bandsägeblattführung

5 das Anschlaglineal

6 der Notausschalter

## **7 die Dübelbohrmaschine**

8 der Bohrtisch

9 das höhenverstellbare Bohraggregat

## **10 die Kantenschleifmaschine**

11 die Spannrolle mit Ausleger  $m$

12 die Schleifbandregulierschraube

13 das endlose Schleifband

14 der Bandspannhebel

15 der neigbare Auflagetisch

16 die Bandwalze

17 das Winkellineal für Gehrungen  $f$

18 die aufklappbare Staubhaube

19 die Tiefenverstellung des Auflagetisches  $m$

20 das Handrad für die Tischhöhenverstellung

21 die Klemmschraube für die Tischhöhenverstellung

22 die Tischkonsole

23 der Maschinenfuß

## **24 die Kantenanleimmaschine**

25 die Steuerung

26 das Fräsaggregat

27 die Verleimvorrichtung (Klebevorrichtung)

## **28 die Langbandschleifmaschine (Einbandschleifmaschine)**

29 die Bandabdeckung

30 die Bandscheibenverkleidung

31 das Schleifband

32 der Exhaustor

33 der Rahmenschleifschuh

34 der verstellbare Schleiftisch

35 der Profilorhrrahmen

36 das schwenkbare Schleifaggregat

37 der Ein- und Ausschalter

## **38 die Feinschnitt- und Fügemaschine**

39 der Sägewagen (das Säge- und Hobelaggregat) mit Kettenantrieb *m*

40 die nachgeführte Kabelaufhängung

41 der Luftabsaugstutzen

42 die Transportschiene

## **43 die Rahmenpresse**

44 der Rahmenständer

45 der Fensterrahmen, das Werkstück

46 die Druckluftzuleitung

47 der Druckzylinder

48 der Druckstempel

49 die Rahmeneinspannung

## **50 die Furnierbelegmaschine**

51 der Polyamidfaden  
52 die Nähvorrichtung

**53 die Furnierpresse**

54 der Pressboden  
55 der Pressdeckel  
56 der Pressstempel

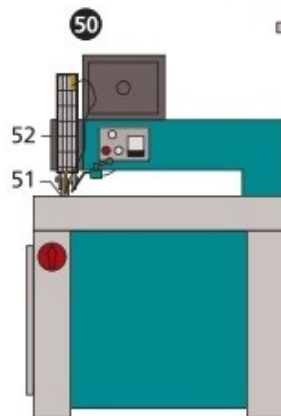
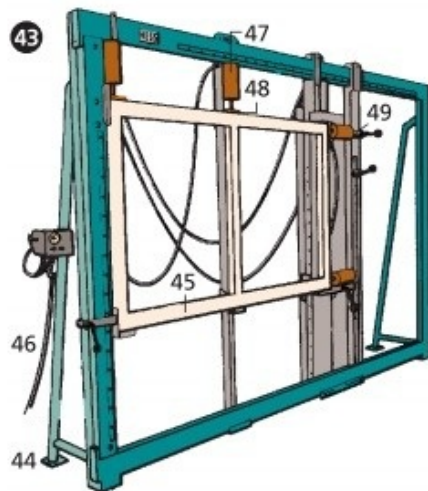
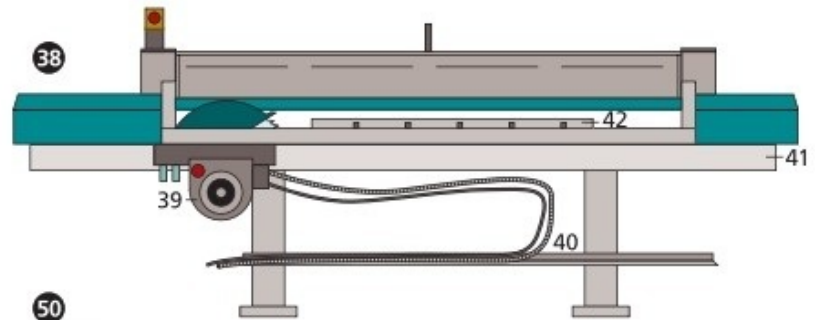
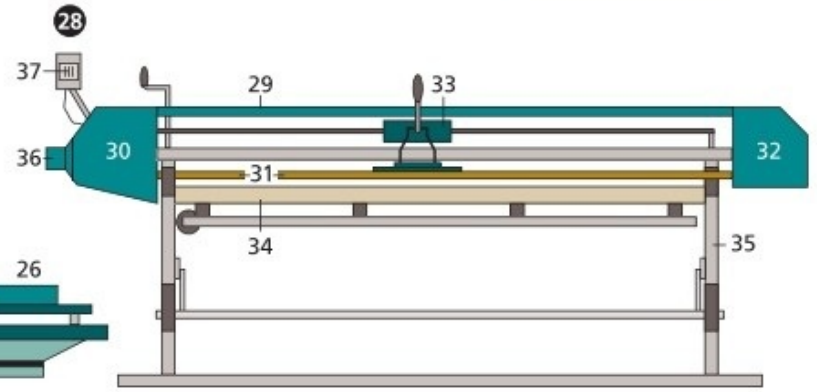
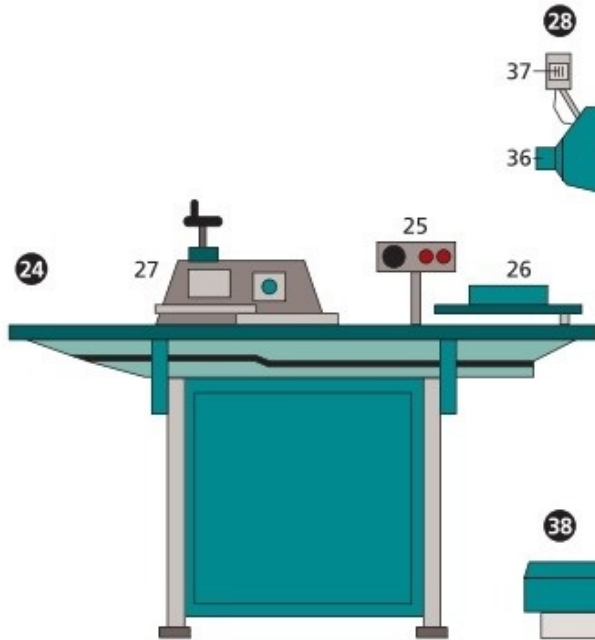
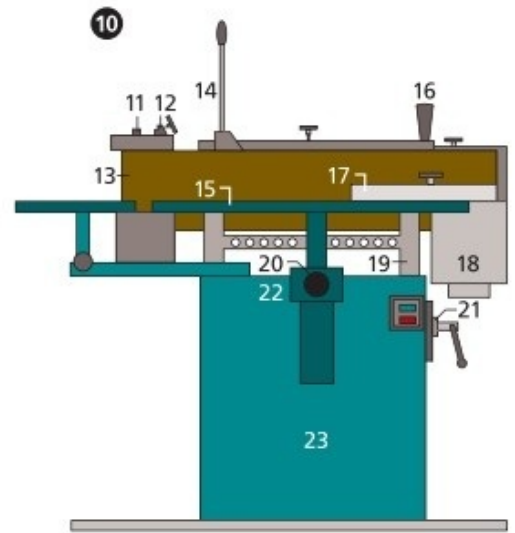
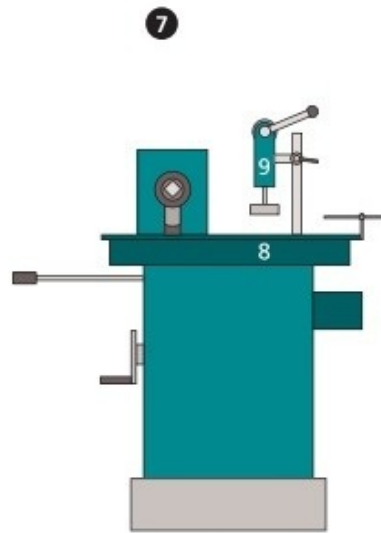
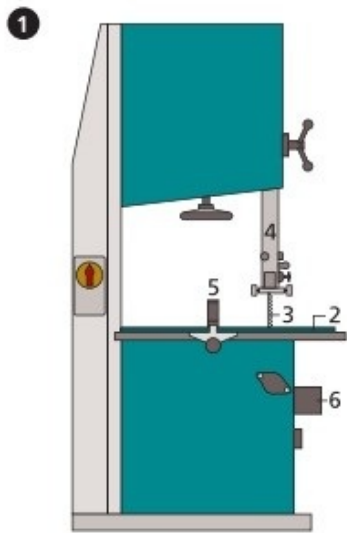

# Heimwerker/-in

---

- 1–34** der Werkzeugschrank für das Heimwerken  $n$  (Basteln  $n$ , Do-it-yourself)
- 1 der Schlichthobel
  - 2 der Gabelschlüsselsatz
  - 3 die Bügelsäge
  - 4 der Schraubendreher (der Schraubenzieher)
  - 5 der Kreuzschlitzschraubendreher (der Kreuzschlitzschraubenzieher)
  - 6 die Sägeraspel
  - 7 der Hammer
  - 8 die Holzraspel
  - 9 die Schrappfeile
  - 10 der Kleinschraubstock
  - 11 die Eckrohrzange
  - 12 die Wasserpumpenzange
  - 13 die Kneifzange
  - 14 die Kombizange
  - 15 die Abisolierzange
  - 16 die elektrische Bohrmaschine
  - 17 die Stahlsäge
  - 18 der Gipsbecher
  - 19 der LötKolben
  - 20 der Lötzinndraht
  - 21 die Lammfellscheibe (die Lammfellpolierhaube)
  - 22 der Polierteller (Gummiteller) für die Bohrmaschine
  - 23 Schleifscheiben  $f$
  - 24 der Drahtbürstenteller
  - 25 das Tellerschleifpapier
  - 26 der Anschlagwinkel



- 27 der Fuchsschwanz
- 28 der Universalschneider
- 29 die Wasserwaage
- 30 der Stechbeitel
- 31 der Körner
- 32 der Durchschläger
- 33 der Zollstock
- 34 der Kleinteilekasten
  
- 35 der Werkzeugkasten** (Handwerkskasten)
- 36 der Weißleim (Kaltleim)
- 37 der Malerspachtel
- 38 das Lassoband (Klebeband)
- 39 der Sortimentseinsatz mit Nägeln *m*, Schrauben *f* und Dübeln *m*
- 40 der Schlosserhammer
  
- 41 die zusammenlegbare Werkbank** (Heimwerkerbank)
- 42 die Spannvorrichtung
  
- 43 die elektrische Schlagbohrmaschine** (der Elektrobohrer, Schlagbohrer)
- 44 der Pistolenhandgriff
- 45 der zusätzliche Handgriff
- 46 der Getriebeschalter
- 47 der Handgriff mit Abstandshalter *m*
- 48 der Bohrkopf
- 49 der Spiralbohrer
  
- 50–58 Zusatz- und Anbaugeräte**
- 50 die Bandsäge
- 51 die Drechselbank

- 52** der Kreissägevorsatz
- 53** der Vibrationsschleifer
- 54** der Bohrständer
- 55** der Heckenscherenvorsatz
- 56** die Lötpistole
- 57** der LötKolben
- 58** der Blitzlöter

- 59** die Heißklebepistole
- 60** der Akkubohrer
- 61** das Bitset

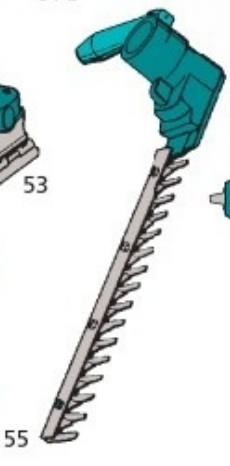
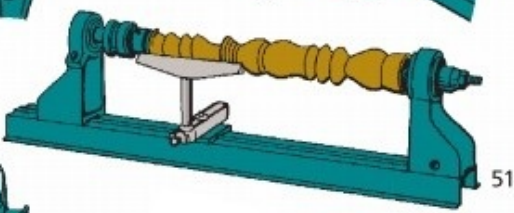
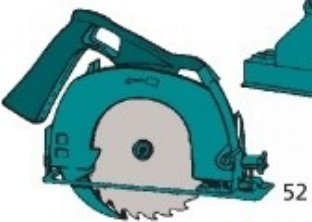
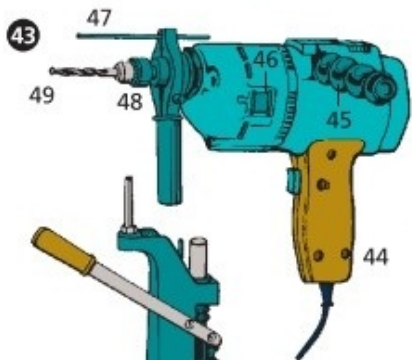
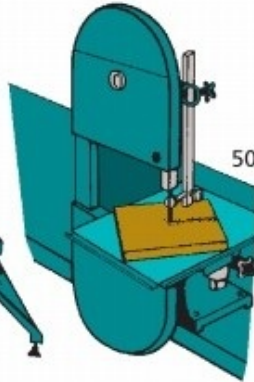
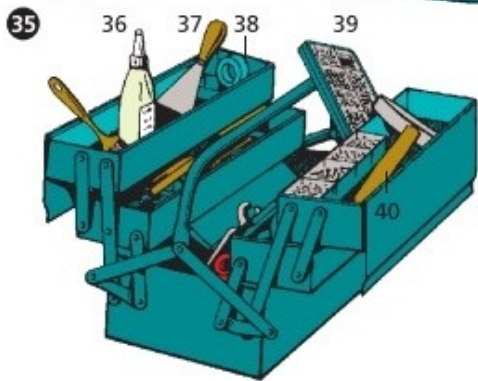
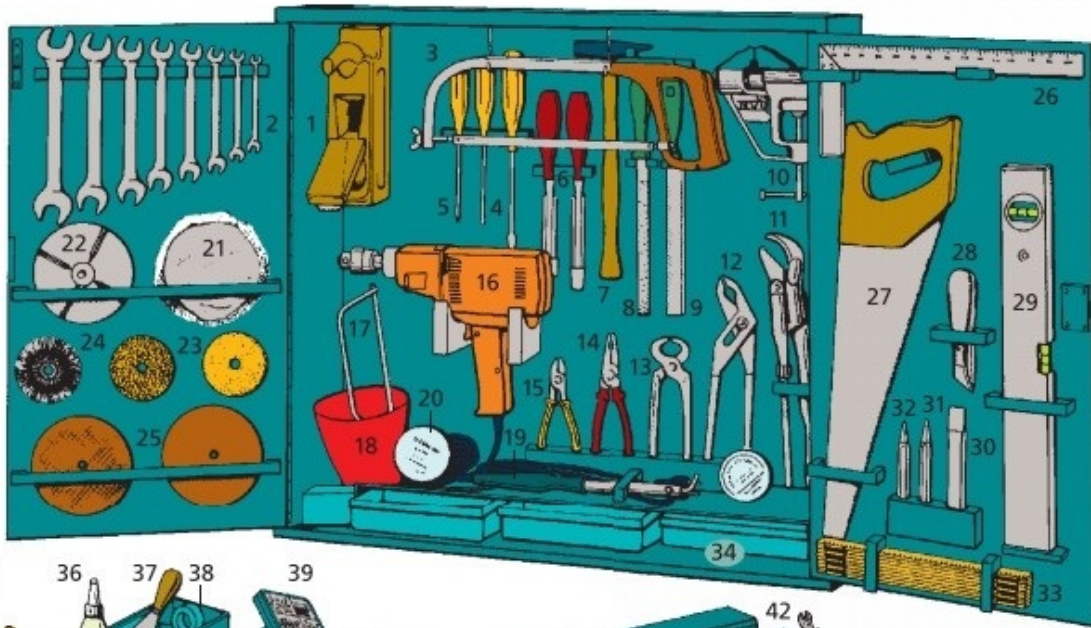

# Drechsler/-in

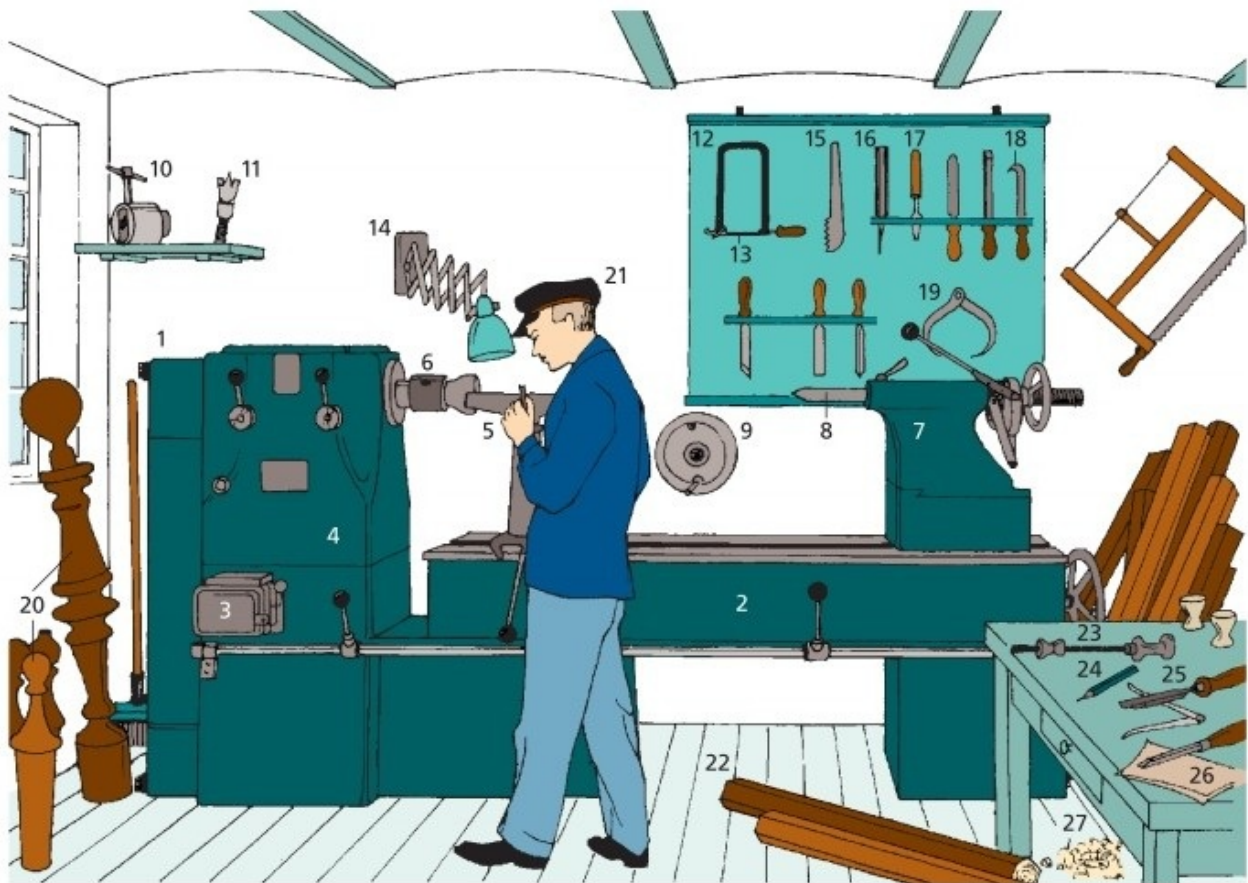

## 1–27 die Drechslerei (die Drechslerwerkstatt)

- 1 die Drechselbank (Holzdrehbank)
- 2 die Drehbankwange
- 3 der Anlasswiderstand
- 4 der Getriebekasten
- 5 die Handvorlage (die Werkzeugauflage)
- 6 das Spundfutter
- 7 der Reitstock
- 8 die Spitzdocke
- 9 der Wirtel (der Quirl), eine Schnurrolle *f* mit Mitnehmer *m*

- 10 das Zweibackenfutter
- 11 der Dreizack (der Zwirl)
- 12 die Laubsäge
- 13 das Laubsägeblatt
- 14 die Arbeitslampe, eine Wandlampe

**15, 16, 25 Drechselwerkzeuge  $n$  (Drechslerdrehstähle  $m$ )**

- 15 der Gewindestrehler (Strehler, der Schraubstahl) zum Holzgewindeschneiden  $n$
- 16 die Drehröhre zum Vordrehen  $n$
- 17 der Löffelbohrer (Parallelbohrer)
- 18 der Ausdrehhaken
- 19 der Tastzirkel (Greifzirkel, der Außentaster)
- 20 der gedrechselte Gegenstand (die gedrechselte Holzware)
- 21 der Drechslermeister (der Drechsler)
- 22 der Rohling (das unbearbeitete Holz)
- 23 der Drillbohrer
- 24 der Lochzirkel (der Innentaster)
- 25 der Grabstichel (Abstechstahl, Plattenstahl)
- 26 das Glaspapier (Sandpapier, Schleifpapier, Schmirgelpapier)
- 27 die Drehspäne  $m$  (Holzspäne)

# Korbmacher/-in (Korbflechter/-in)



1–40 die Korbmacherei (die Korbflechtere)

## 1–4 –4 Flechtarten *f*

- 1 das Drehergeflecht
- 2 das Köpergeflecht
- 3 das Schichtgeflecht
- 4 das einfache Geflecht, ein Flechtwerk *n*
- 5 der Einschlag
- 6 die Stake

- 7 das Werkbrett**
- 8 die Querleiste
- 9 das Einsteckloch
- 10 der Bock

- 11 der Spankorb**
- 12 der Span
- 13 der Einweichbottich
- 14 die Ruten aus Weide *f* od. Hasel *f*
- 15 die Stöcke *m* aus Weide *f* od. Hasel *f*

- 16 der Korb**, eine Flechtarbeit *f*
- 17 der Zuschlag (der Abschluss)
- 18 das Seitengeflecht

- 19 der Bodenstern**
- 20 das Bodengeflecht
- 21 das Bodenkreuz

## **22–24 die Gestellarbeit**

- 22 das Gestell
- 23 der Splitt
- 24 die Schiene
- 25 das Gerüst
- 26 das Gras
- 27 das Schilf
- 28 die Binse
- 29 der Bast
- 30 das Stroh
- 31 das Bambusrohr

- 32** das Rattan (das spanische Rohr, das Peddigrohr, der Rotang)
- 33** der Korbmacher (der Korbflechter)
- 34** das Biegeeisen
- 35** der Reißer
- 36** das Klopfeisen
- 37** die Beißzange
- 38** das Putzmesser (der Ausstecher)
- 39** der Schienenhobel
- 40** die Bogensäge



# Schmiede I

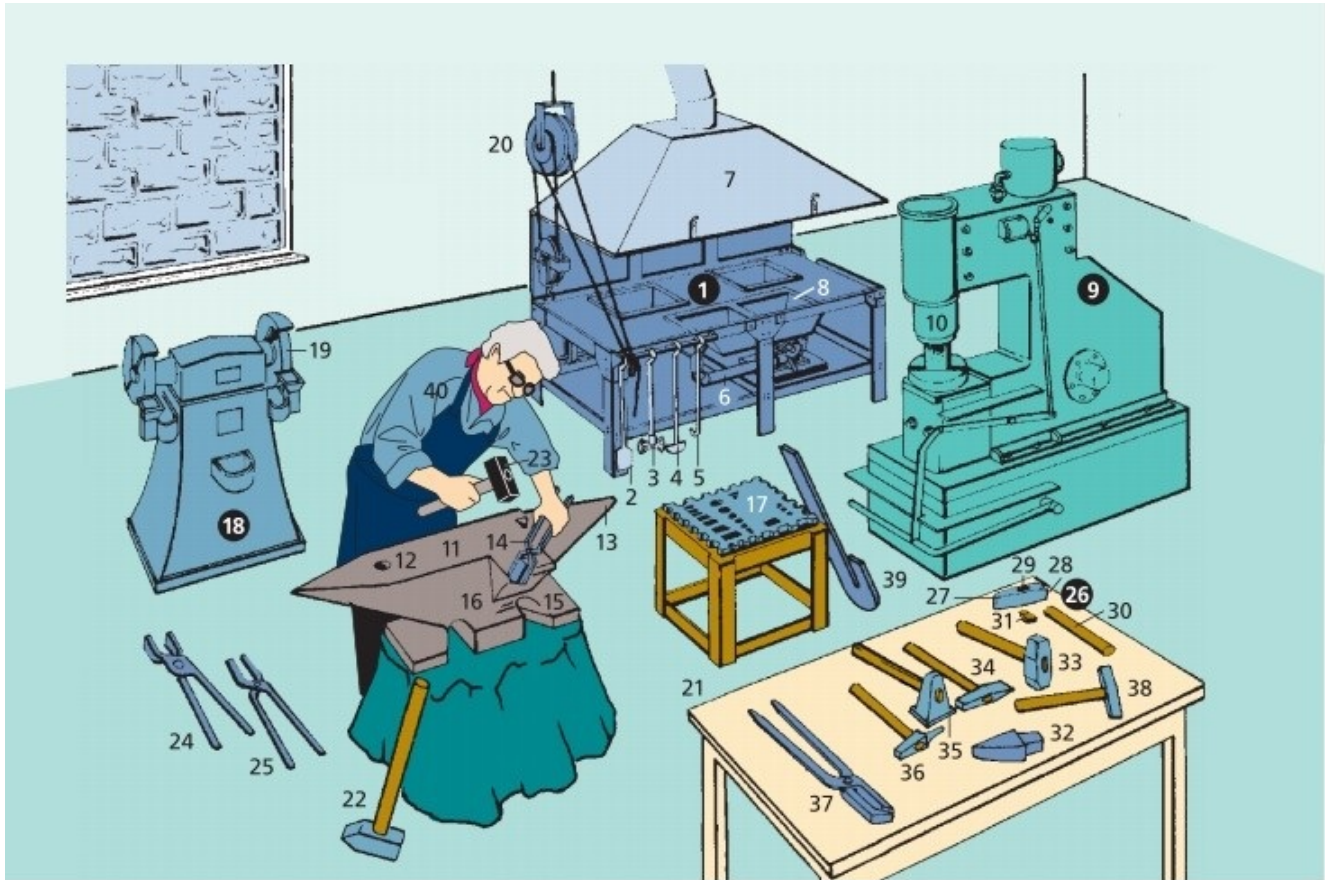

## 1–8 die Esse mit dem Schmiedefeuern

- 1 die Esse
- 2 die Feuerschaufel
- 3 der Löschwedel
- 4 die Feuerkratze
- 5 der Schlackenhaken
- 6 die Luftzuführung
- 7 der Rauchfang

8 der Löschtrog

**9 der Schmiedelufthammer**

10 der Hammerbär

**11–16 –16 der Amboss**

11 der Amboss

12 das Vierkanthorn

13 das Rundhorn

14 der Voramboss

15 der Backen

16 der Stauchklotz

17 die Lochplatte

**18 der Werkzeugschleifbock**

19 die Schleifscheibe

20 der Flaschenzug

21 die Werkbank

**22–39 Schmiedewerkzeuge *n***

22 der Vorschlaghammer

23 der Schmiedehandhammer

24 die Flachzange

25 die Rundzange

**26 die Teile *n* des Hammers *m* (27–31)**

27 die Pinne

28 die Bahn

29 das Auge

30 der Stiel

31 der Keil

- 32** der Abschrotmeißel
- 33** der Flachhammer
- 34** der Kehlhammer
- 35** der Schlichthammer
- 36** der Rundlochhammer
- 37** die Winkelzange
- 38** der Abschröter
- 39** das Dreheisen
- 40** der Schmied

# Schmiede II (Landfahrzeugtechnik)

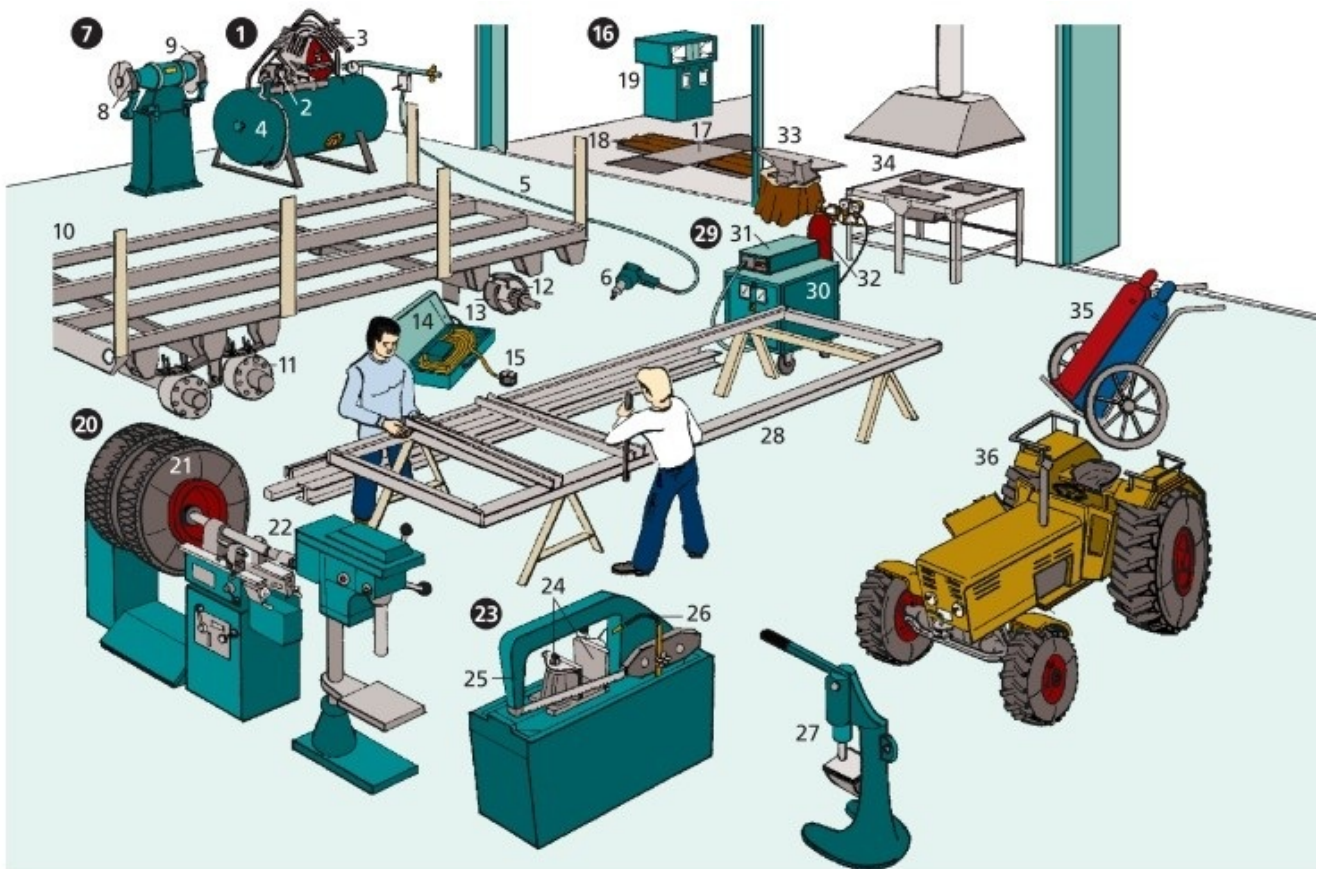

**1 die Druckluftanlage**

**2** der Elektromotor

**3** der Kompressor

**4** der Druckluftkessel

**5** die Druckluftleitung

**6** der Druckluftschlagschrauber

**7 das Schleifgerät** (die Werkstattschleifmaschine) (8, 9)

**8** die Schleifscheibe

**9** die Schutzhaube

- 10 der Anhänger
- 11 die Bremstrommel
- 12 die Bremsbacke
- 13 der Bremsbelag
- 14 der Bremsdruckkoffer
- 15 das Bremsdruckprüfgerät
  
- 16 **der Bremsprüfstand**, ein Rollenbremssprüfstand
- 17 die Grube
- 18 die Bremsrolle
- 19 das Registriergerät
  
- 20 **die Bremstrommel-Feindrehmaschine** (21, 22)
- 21 das Lkw-Rad
- 22 das Bohrwerk
  
- 23 **die Schnellsäge**, eine Bügelsäge *f* (24–26)
- 24 der Schraubstock
- 25 der Sägebügel
- 26 die Kühlmittelzuführung
- 27 die Nietmaschine
- 28 das Anhänger-Fahrgestell im Rohbau *m*
  
- 29 **das Schutzgasschweißgerät** (30–32)
- 30 der Gleichrichter
- 31 das Steuergerät
- 32 die CO<sub>2</sub>-Flasche
- 33 der Amboss
- 34 die Esse mit dem Schmiedefeuer *n*
- 35 der Autogenschweißwagen
- 36 das Reparaturfahrzeug, ein Traktor *m*

# Gesenk- und Freiformschmiede (Warmmassivumformung)

---

## 1–13 die Hämmer $m$ zum Gesenkschmieden $n$

**1** der Schabottehammer mit hydraulischem Antriebssystem  $n$

**2** der Oberdruckantrieb

**3** der Hammerbär (Bär)

**4** das Obergesenk

**5** das Untergesenk

**6** das Schmiedeteil

**7** die Schabotte

**8** der Gegenschlaghammer mit hydraulischer Kupplung  $f$

**9** der Antrieb

**10** der Oberbär

**11** das Hammergestell

**12** der Unterbär

**13** die hydraulische Bärkupplung

## 14–22 die Spindelpressen $f$

**14** die Spindelpresse mit Direktantrieb

**15** der Arbeitsplatz des Verfahrensmechanikers  $m$

**16** die Steuerungseinheit der Spindelpresse  $f$

**17** die Kupplungsspindelpresse

- 18 das Schwungrad
- 19 die Kupplungsscheibe
- 20 das Kammlager der Spindelf
- 21 die Spindel
- 22 das Pressengestell

## **23–32 die Gesenken $f$**

### **23 die Untergesenke $n$ mit Gratspalt $m$**

- 24 das Einfachgesenk
- 25 das Mehrfachgesenk
- 26 das Mehrstufengesenk

### **27 das geschlossene Gesenk**

- 28 der Auswerfer

### **29 das Gesenk mit mehreren Teilfugen $f$**

- 30 die Gesenkaufnahme
- 31 die beweglichen Gesenkhälften  $f$ [geschlossen]
- 32 die beweglichen Gesenkhälften  $f$ [geöffnet]

## **33–42 die Freiformschmiedeanlage 33 die Freiformschmiedepresse**

- 34 das Sattelwechselmagazin
- 35 die Flachsättel  $m$
- 36 die Spitzsättel  $m$
- 37 die Rundsättel  $m$
- 38 der schienengebundene Schmiedemanipulator
- 39 der Hubdrehtisch
- 40 der Blocktransportwagen

- 41** der frei fahrbare Schmiedemanipulator
- 42** der Herdwagenofen



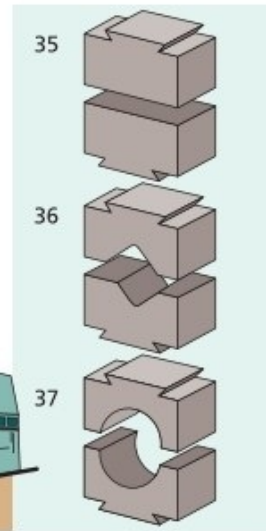
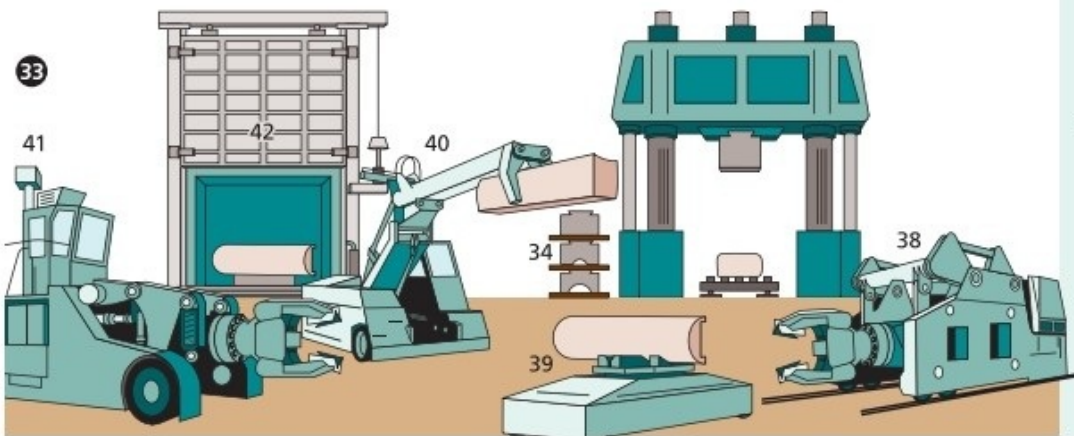
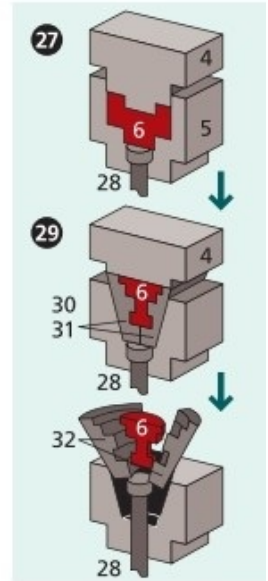
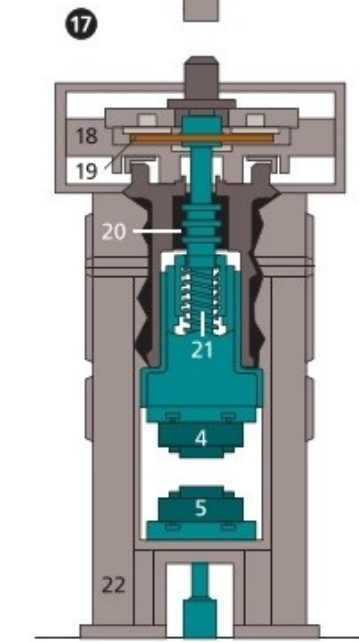
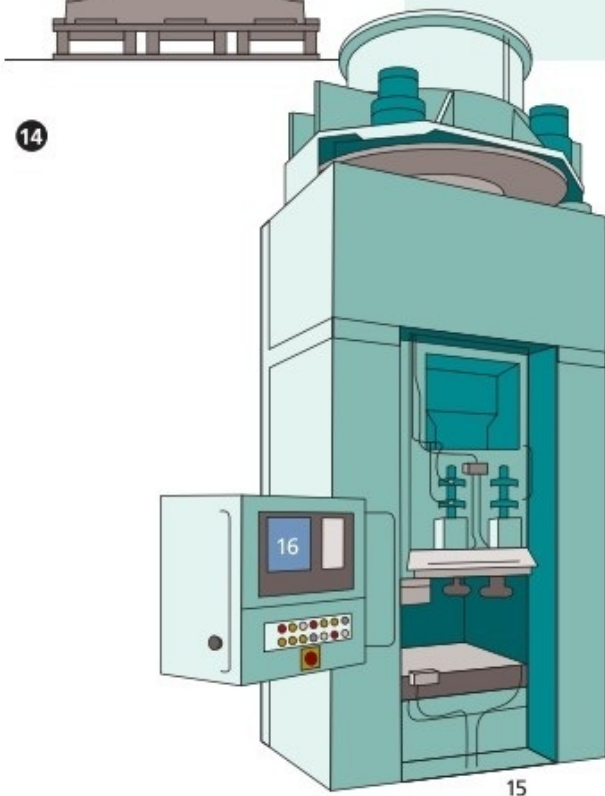
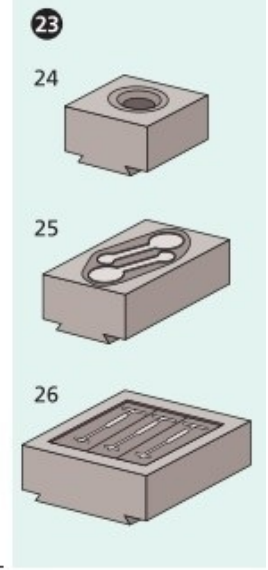
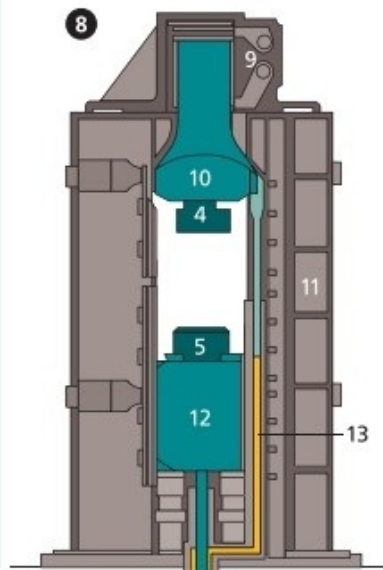
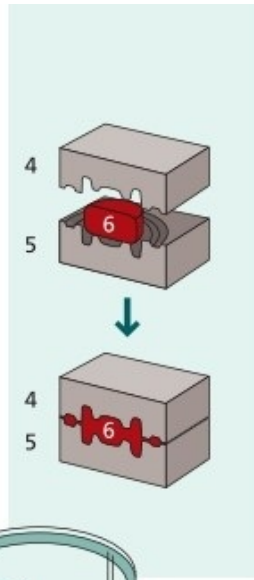
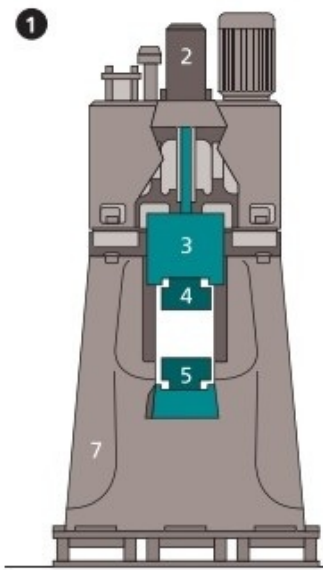

# Schlosser/-in

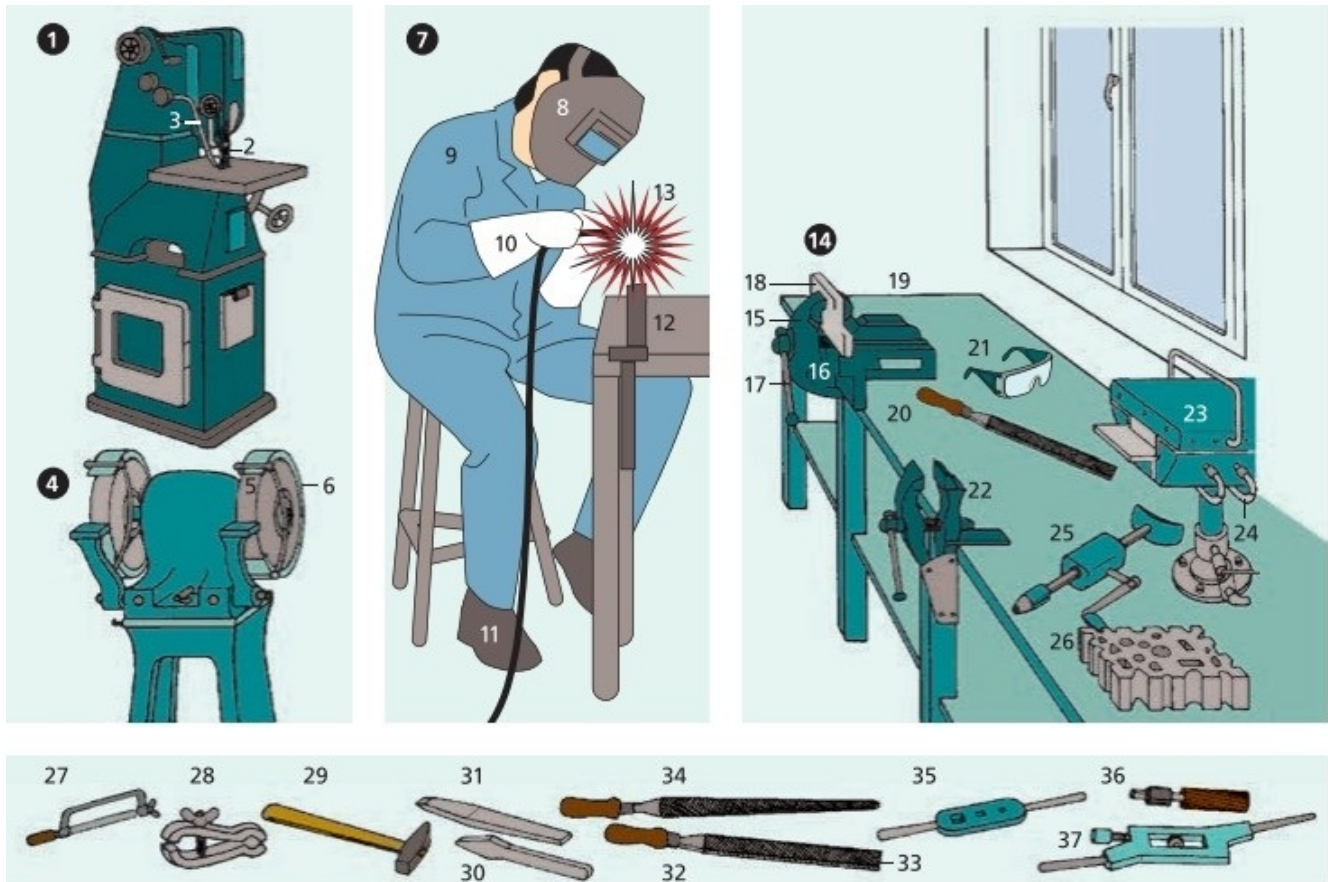

## 1–37 die Schlosserwerkstatt

**1 die Feilmaschine**

**2 die Bandfeile**

**3 das Späneblasrohr**

**4 die Schleifmaschine**

**5 die Schleifscheibe**

**6 die Schutzhaube**

- 7** **der Schlosser** (z. B. Maschinenschlosser, Bauschlosser, Stahlbauschlosser, der Schloss- und Schlüsselmacher; *früher auch:* Kunstschlosser) ein Metallbauer *m*, beim Schweißen *n*
- 8** die Schutzmaske
- 9** der Overall
- 10** die Schutzhandschuhe *m*
- 11** die Sicherheitsschuhe *m*
- 12** der Schweißstisch
- 13** die Funken *m*
- 
- 14** **der Parallelschraubstock** (15–17)
- 15** die Backe
- 16** die Spindel
- 17** der Knebel
- 18** das Werkstück
- 19** die Werkbank
- 20** die Feile (*Arten:* Grobfeile, Schlichtfeile, Präzisionsfeile)
- 21** die Schutzbrille
- 22** der Flachsraubstock, ein Zangenschraubstock *m*
- 23** der Muffelofen (Härteofen), ein Gasschmiedeofen *m*
- 24** die Gaszuführung
- 25** die Handbohrmaschine
- 26** die Lochplatte (Gesenkplatte)
- 27** die Bügelsäge
- 28** der Feilkloben
- 29** der Schlosserhammer
- 30** der Kreuzmeißel
- 31** der Flachmeißel
- 32** die Flachfeile
- 33** der Feilenhieb
- 34** die Rundfeile (*auch:* Halbrundfeile)
- 35** das Windeisen

- 36 die Reibahle
- 37 die Schneidkluppe
- 38 **der Schlüssel**
- 39 der Schaft (der Halm)
- 40 der Griff (die Reide)
- 41 der Bart
  
- 42 **das Türschloss**, ein Einsteckschloss *n*
- 43 die Grundplatte (das Schlossblech)
- 44 die Falle
- 45 die Zuhaltung
- 46 der Riegel
- 47 das Schlüsselloch
- 48 der Führungszapfen
- 49 die Zuhaltungsfeder
- 50 die Nuss mit Vierkantloch *n*
  
- 51 **das Zylinderschloss** (Sicherheitsschloss) (52–54)
- 52 der Zylinder
- 53 die Feder
- 54 der Arretierstift
- 55 der Sicherheitsschlüssel, ein Flachs Schlüssel *m*
- 56 das Scharnierband
- 57 das Winkelband
- 58 das Langband
- 59 der Messschieber (die Schieblehre)
- 60 die Fühlerlehre
- 61 der Tiefenmessschieber (die Tiefenlehre)
- 62 der Nonius
- 63 das Haarlineal
- 64 der Messwinkel
- 65 die Brustleier

- 66** der Spiralbohrer
- 67** der Gewindebohrer (das Gewindeeisen)
- 68** die Gewindebacken *f*
- 69** der Schraubendreher (der Schraubenzieher)
- 70** der Schaber (*auch*: Dreikantschaber)
- 71** der Körner
- 72** der Durchschlag
- 73** die Flachzange
- 74** der Hebelvorschneider
- 75** die Rohrzange
- 76** die Kneifzange

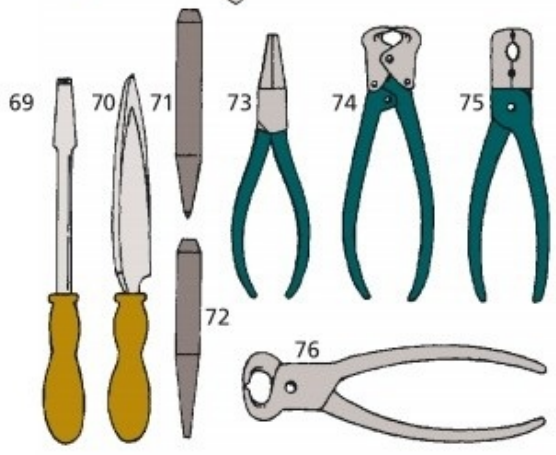
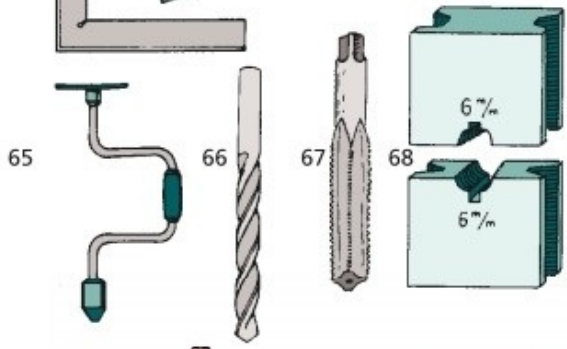
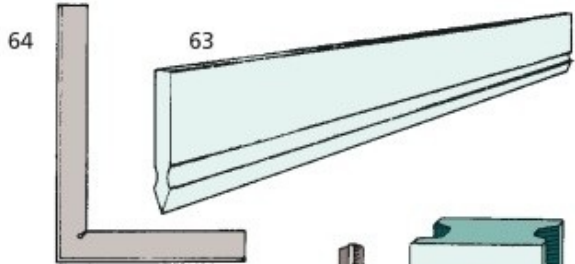
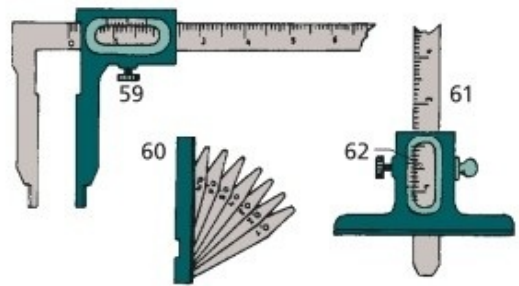
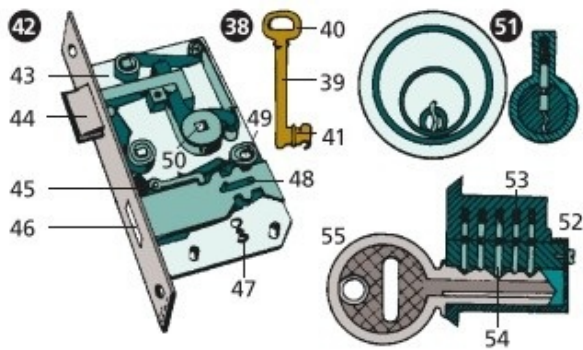

# Autogenschweißer/-in

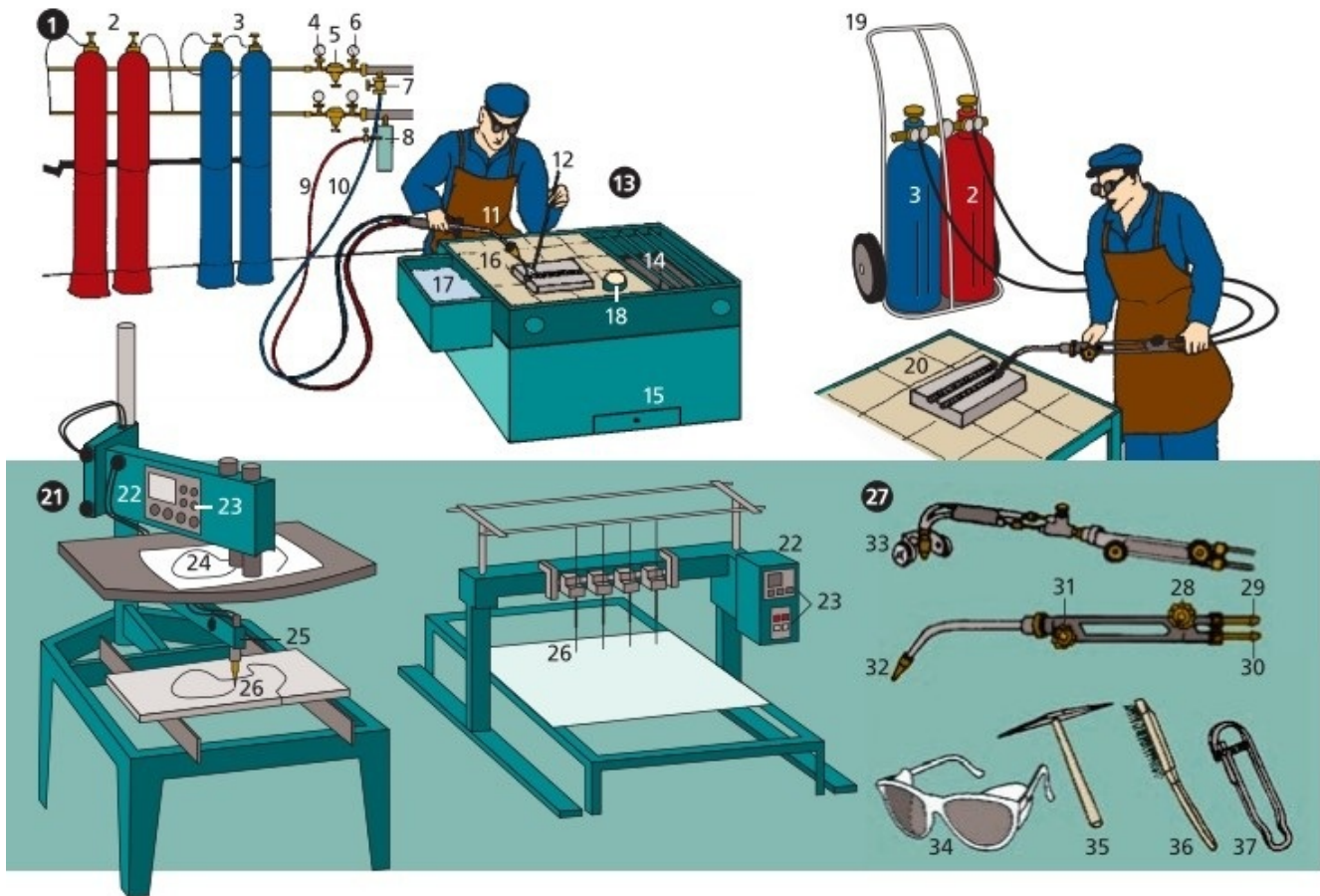

- 1 die Flaschenbatterie (2-7)
- 2 die Acetylenflasche
- 3 die Sauerstoffflasche
- 4 das Hochdruckmanometer
- 5 das Druckminderventil
- 6 das Niederdruckmanometer
- 7 das Absperrventil
- 8 die Niederdruck-Wasservorlage
- 9 der Acetylen Schlauch

10 der Sauerstoffschlauch

11 der Schweißbrenner

12 der Schweißstab

13 **der Schweißtisch** (14–17)

14 der Schneidrost

15 der Schrottkasten

16 der Tischbelag aus Schamottesteinen *m*

17 der Wasserkasten

18 die Schweißpaste

19 der Flaschenwagen

20 das Werkstück

21 **Brennschneidmaschinen** *f* (Brennschneidemaschinen)

22 die elektronische Steuerung

23 die Eingabetasten

24 die Kreisführung

25 der elektronisch gesteuerte Gelenkarm

26 die Brennerdüse

27 **Schweißbrenner** *m*

28 das Sauerstoffventil

29 der Sauerstoffanschluss

30 der Brenngasanschluss

31 das Brenngasventil

32 das Schweißmundstück

33 der Schweißbrenner mit Schneidsatz *m* und Brennerführungswagen  
*m*

34 die Schweißerbrille

35 der Schlackenhammer

36 die Drahtbürste

37 der Brenneranzünder



# Elektroschweißer/-in

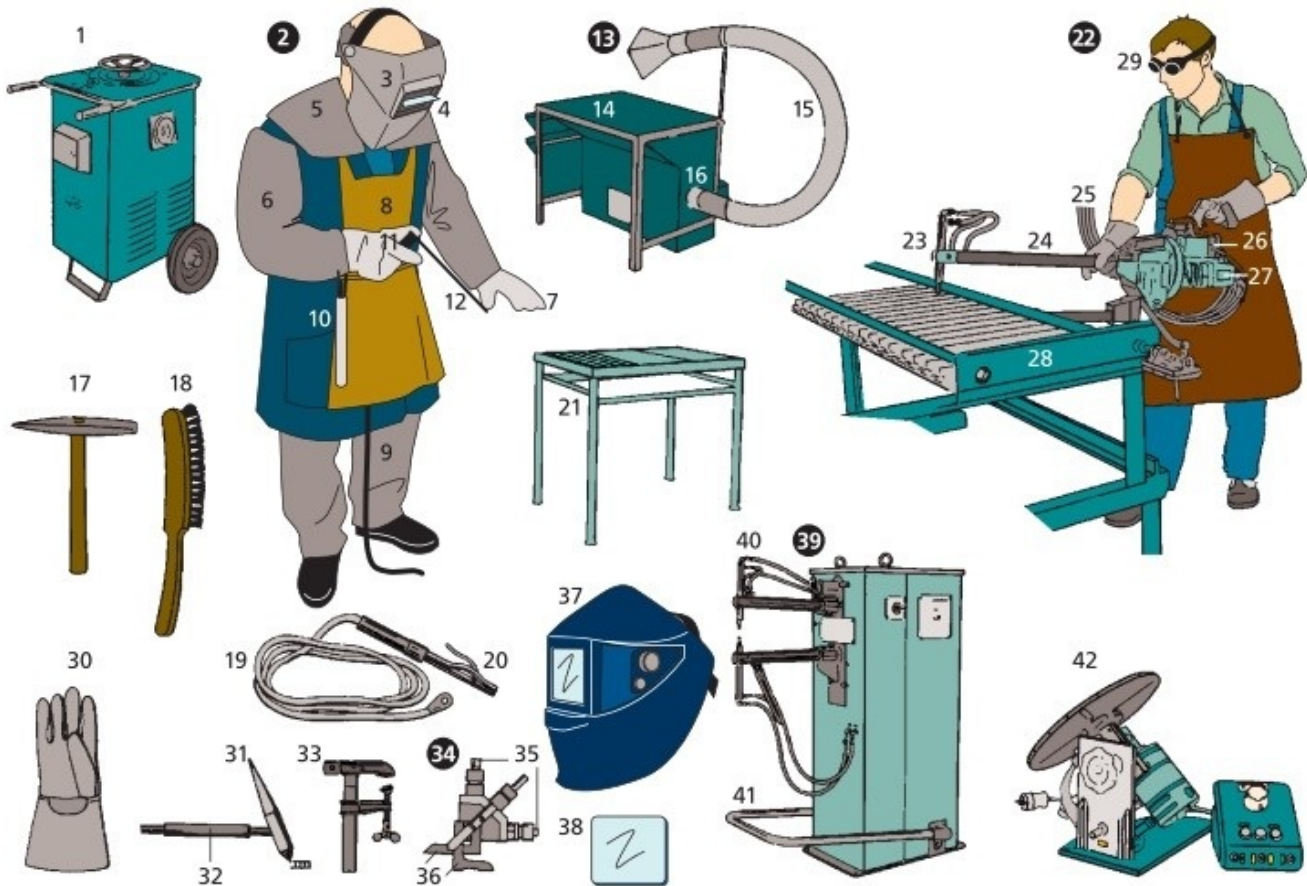

1 der Schweißtransformator (Schweißtrafo)

2 der Elektroschweißer

3 das Schutzschild (Kopfschild)

4 das hochklappbare Schutzglas

5 der Schulterschutz

6 der Ärmelschutz

7 der dreifingrige Schweißerhandschuh

8 die Lederschürze

- 9 der Beinschutz
- 10 der Elektrodenköcher
- 11 der Elektrodenhalter
- 12 die Elektrode

**13 der Schweißstisch mit Absaugvorrichtung *f***

- 14 die Tischfläche
- 15 der Absaugarm
- 16 der Abluftstutzen
- 17 der Schlackenhammer
- 18 die Drahtbürste
- 19 das Schweißkabel
- 20 der Elektrodenhalter
- 21 der Schweißstisch

**22 die Punktschweißung**

- 23 die Punktschweißzange
- 24 der Elektrodenarm
- 25 die Stromzuführung (das Anschlusskabel)
- 26 der Elektrodenkraftzylinder
- 27 der Schweißstromtransformator (Schweißtrafo)
- 28 das Werkstück
- 29 die Schutzbrille
- 30 der fünffingrige Schweißerhandschuh
- 31 der Wolfram-Inertgas- schweißbrenner, ein Schutzgasschweißbrenner *m* mit nicht schmelzender Elektrode *f*
- 32 die Schutzgaszuführung
- 33 die Polzwinde (die Werkstückklemme, Erdklemme, der Gegenkontakt)

**34 die Kehlnahtmesslehre**

- 35 die Feinmessschraube (Mikrometerschraube)

- 36 der Messschenkel
- 37 die Schweißerschutzhaube
- 38 das Schutzglas

**39 die fußbetätigte Punktschweißmaschine**

- 40 der Schweißarm
- 41 der Fußbügel für den Elektrodenkraftaufbau *m*
- 42 der Kleindrehtisch

# Profile, Schrauben und Maschinenteile

---

## 1 das Winkeleisen

2 der Schenkel (der Flansch)

## 3–7 Eisenträger $m$ (Baustahlträger $m$ )

### 3 das T-Eisen (4, 5)

4 der Steg

5 der Flansch

6 das Doppel-T-Eisen

7 das U-Eisen

8 das Rundeisen

9 das Vierkanteisen

10 das Flacheisen

11 das Bandeisen

12 der Eisendraht

## 13–50 Schrauben $f$

### 13 die Sechskantschraube

14 der Kopf

15 der Schaft

16 das Gewinde

17 die Unterlegscheibe

18 die Sechskantmutter

19 der Splint

20 die Rundkuppe

21 die Schlüsselweite

22 **die Stiftschraube** (23–25)

23 die Spitze

24 die Kronenmutter

25 das Splintloch

26 die Kreuzschlitzschraube, eine Blechschraube *f*

27 die Innensechskantschraube (die Inbusschraube)

28 **die Senkschraube**

29 die Nase

30 die Gegenmutter (Kontermutter)

31 der Zapfen

32 **die Bundschraube**

33 der Schraubenbund

34 der Sprengring (Federring)

35 die Lochrundmutter, eine Stellmutter *f*

36 **die Zylinderkopfschraubeb**, eine Schlitzschraubef

37 der Kegelstift

38 der Schraubenschlitz

39 **die Vierkantschraube**

40 der Kerbstift, ein Zylinderstift *m*

41 **die Hammerkopfschraube**

42 die Flügelmutter

43 **die Steinschraube**

44 der Widerhaken

**45 die Holzschraube**

46 der Senkkopf

47 das Holzgewinde

**48 der Gewindestift**

49 der Stiftschlitz

50 die Kugelkuppe

**51 der Nagel** (der Drahtstift)

52 der Kopf

53 der Schaft

54 die Spitze

55 der Dachpappenstift

**56 die Nietung** (die Nietverbindung, die Überlappung)

**57–60 die Niete** (das *od.* der Niet)

57 der Setzkopf, ein Nietkopf *m*

58 der Nietenschaft

59 der Schließkopf, ein Nietkopf *m*

60 die Nietteilung

**61 die Welle**

62 die Fase (die abgeschrägte Kante)

63 der Zapfen

64 der Hals

65 der Sitz

66 die Keilnut

67 der Kegelsitz

68 das Gewinde

- 69 das Kugellager**, ein Wälzlager *n*
- 70** die Stahlkugel
- 71** der Außenring
- 72** der Innenring
- 73, 74 die Nutkeile** *m*
- 73** der Einlegekeil (Federkeil, die Feder)
- 74** der Nasenkeil

### **75, 76 das Nadellager**

- 75** der Nadelkäfig
- 76** die Nadel
- 77** die Kronenmutter
- 78** der Splint
- 79** das Gehäuse
- 80** der Gehäusedeckel
- 81** der Druckschmiernippel

### **82–96 Zahnräder** *n* (Verzahnungen)*f*)

- 82 das Stufenrad**
- 83** der Zahn
- 84** der Zahngrund
- 85** die Nut (Keilnut)
- 86** die Bohrung

### **87 das Pfeilstirnrاد**

- 88** die Speiche

### **89 die Schrägverzahnung**

- 90** der Zahnkranz

**91** das Kegelrad

**92, 93 die Spiralverzahnung**

**92** das Ritzel

**93** das Tellerrad

**94–96 das Planetengetriebe**

**94 die Planetenräder  $n$**

**95** das Hohlrاد

**96** das Sonnenrad

**97–107 Bremsdynamometer  $n$**

**97 die Backenbremse**

**98** die Bremsscheibe

**99** die Bremswelle

**100** der Bremsklotz (die Bremsbacke)

**101** die Zugstange

**102** der Bremslüftmagnet

**103** das Bremsgewicht

**104 die Bandbremse**

**105** das Bremsband

**106** der Bremsbelag

**107** die Stellschraube zur gleichmäßigen Lüftung  $f$



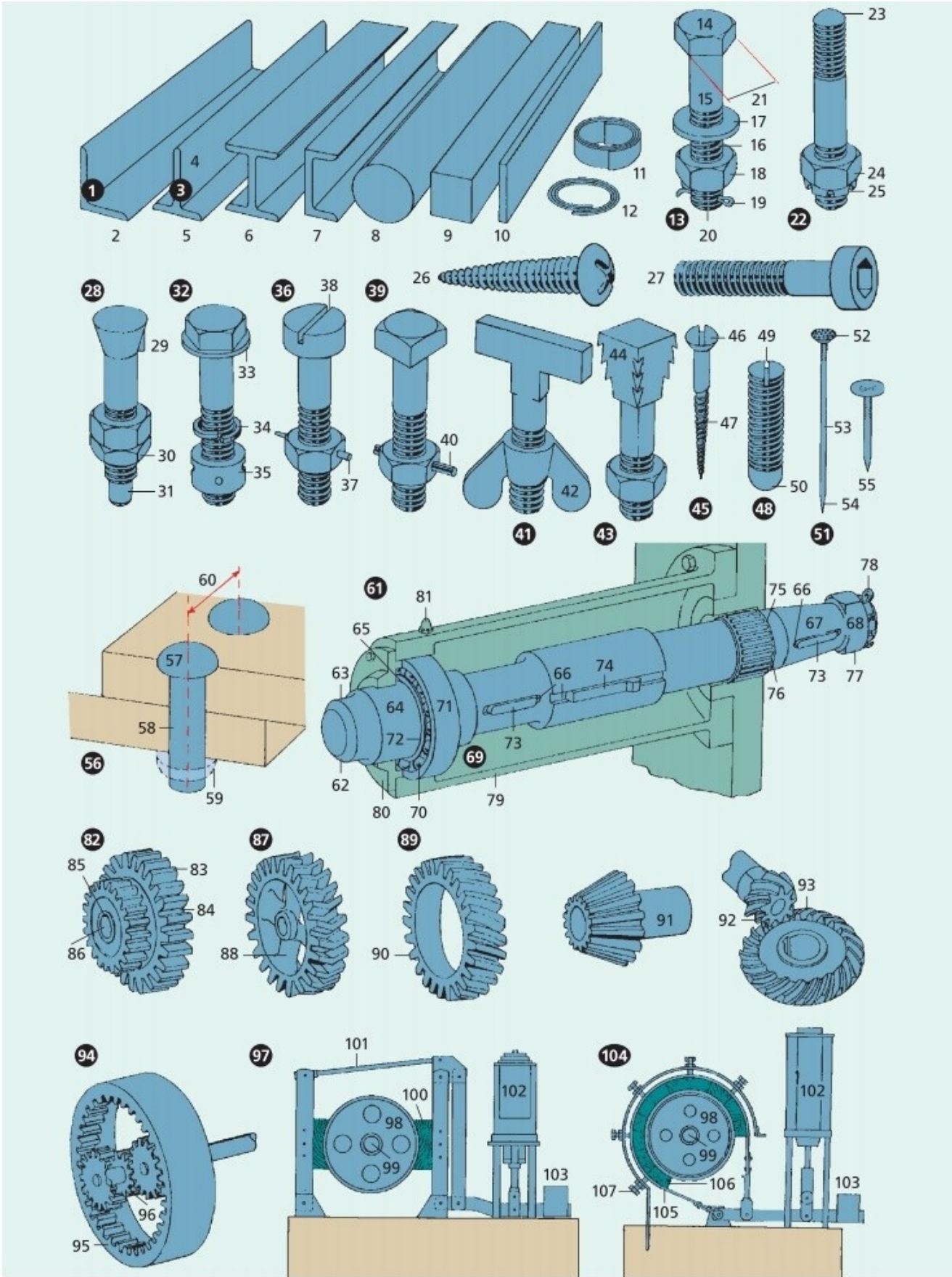

# Steinkohlenbergwerk

---

## **1–52 das Steinkohlenbergwerk** (die Steinkohlengrube, Grube, die Zeche)

- 1 der Förderturm
- 2 das Schachtgebäude
- 3 das Maschinenhaus
- 4 das Fördergerüst
- 5 der Grubenlüfter
- 6 das Sägewerk
- 7 der Materiallagerplatz
- 8 das Verwaltungsgebäude
- 9 der Wasserturm
- 10 der Kühlturm
- 11 das Kraftwerk
- 12 der Gasometer
- 13 die Bergehalde
- 14 das Klärwerk (die Kläranlage)

## **15–20 die Kokerei**

- 15 der Kokskohlenturm
- 16 der Kokslöschturm
- 17 die Koksofenbatterie
- 18 der Füllwagen
- 19 der Kokslöschwagen
- 20 die Aufbereitungsanlage

## **21–52 die Untertageanlagen $f$** (der Grubenbetrieb)

- 21 das Deckgebirge

- 22 das Steinkohlengebirge
- 23 das *od.* der Steinkohlenflöz
- 24 die Verwerfung
- 25 der Hauptförderschacht
- 26 die Gefäßförderanlage
- 27 das Füllort
- 28 der Rohkohlenbunker
- 29 das Beschickungsband
- 30 die Wasserhaltung
- 31 der Schachtsumpf
- 32 der Wetterschacht
- 33 der Wetterkanal
- 34 die Gestellförderung mit Förderkörben *m*
- 35 die Wetterschleuse
- 36 die Richtstrecke
- 37 der Materialtransport mit Förderwagen *m*
- 38 die Personenfahrgang mit der Einschienehängbahn*f*
- 39 die Personenfahrgang mit Personenzug *m*

**40–44 Strebe *m***

- 40 der Alte Mann, eine stillgelegte Lagerstätte *f*
- 41 der Abbauhammerstreb in steiler Lagerung *f*
- 42 der Rammstreb in steiler Lagerung *f*
- 43 der Hobelstreb in flacher Lagerung *f*
- 44 der Schrägstreb in flacher Lagerung *f*
- 45 die Flözstrecke
- 46 die Streckenvortriebsmaschine
- 47 der Blindschacht mit Gestellförderung *f*
- 48 der Materialtransport mit der Einschienehängbahn*f*
- 49 die Wendelrutsche (die Wendelrutschenförderung)
- 50 die Bandförderung
- 51 die Wagenförderung
- 52 der Querschlag

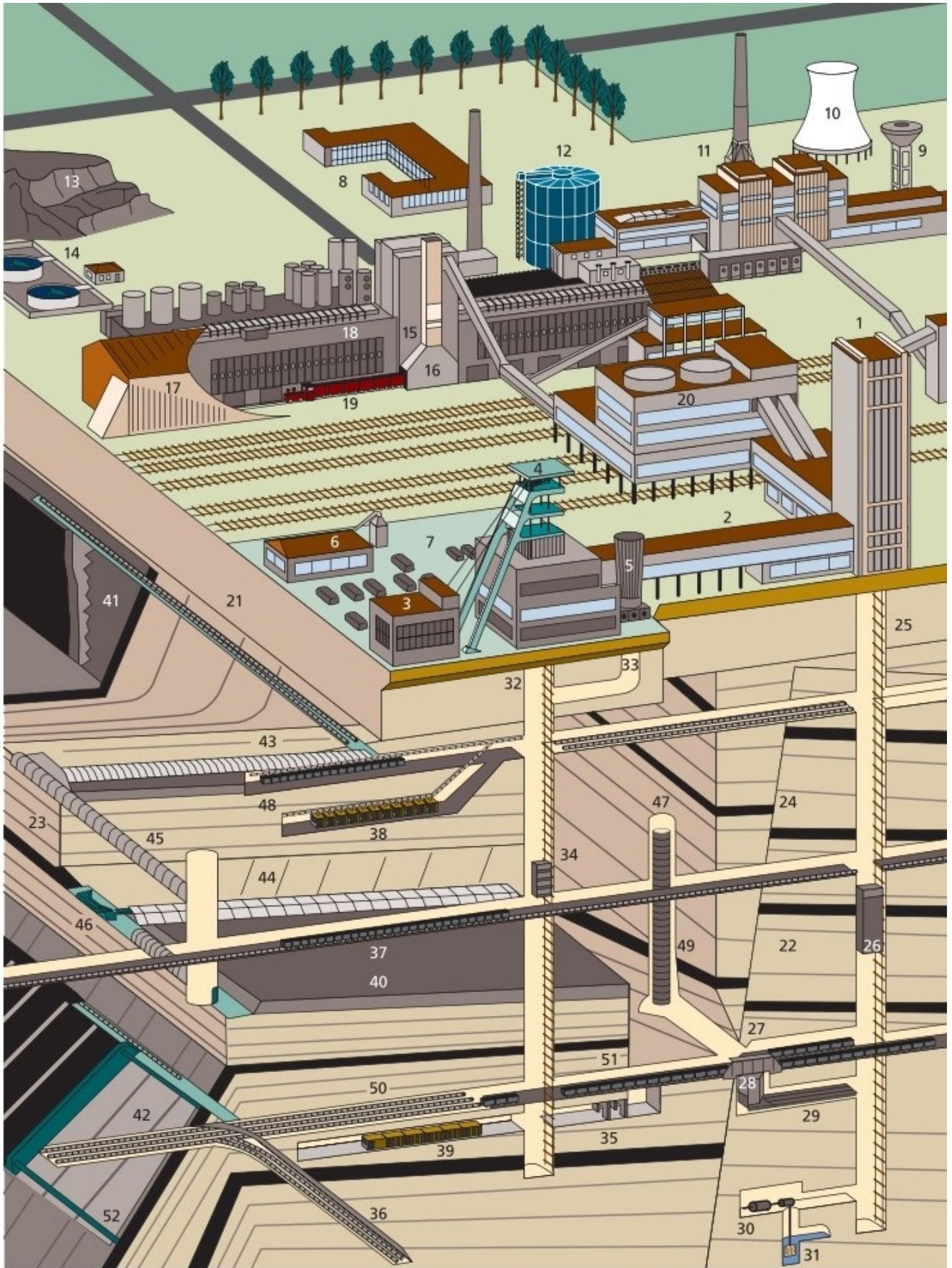

# Erdöl

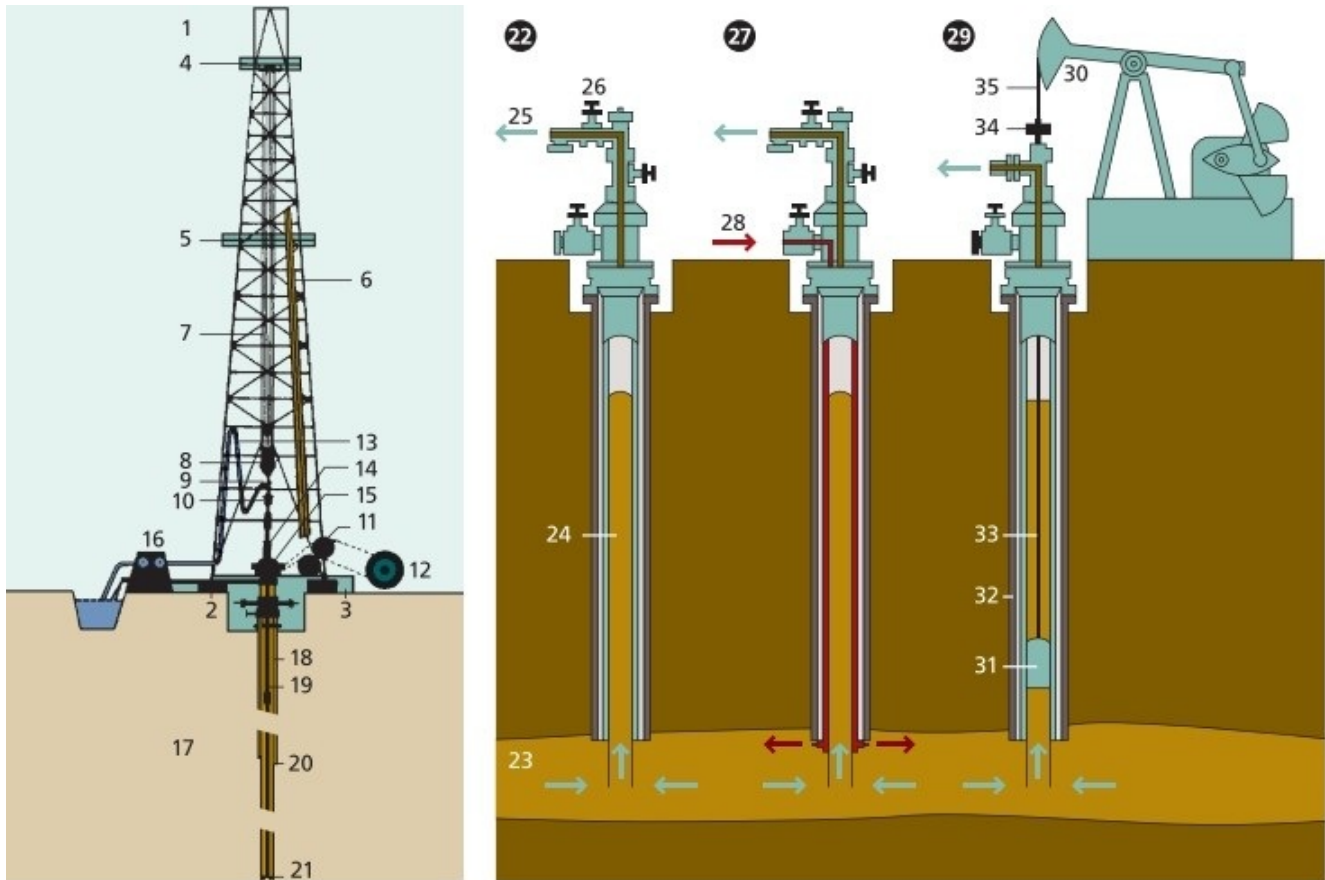

**1–21 die Erdölbohrung** mit einer Drehbohranlage (Rotary-Verfahren  
*n*)

- 1 der Bohrturm, der Bohrmast
- 2 der Unterbau
- 3 die Arbeitsbühne
- 4 das Rollenlager, die Turmrollenf
- 5 die Gestängebühne, eine Zwischenbühne
- 6 die Bohrröhre *n*
- 7 das Bohrseil
- 8 der Flaschenzug

- 9 der Zughaken
- 10 der Spülkopf
- 11 das Hebewerk
- 12 die Antriebsmaschine
- 13 die Spülleitung
- 14 die Mitnehmerstange
- 15 der Drehtisch
- 16 die Spülpumpe
- 17 das Bohrloch
- 18 das Standrohr
- 19 das Bohrgestänge
- 20 die Verrohrung
- 21 der Bohrmeißel  $m$  (*Arten: Fischeschwanzbohrer  $m$ , Rollenbohrer, Kernbohrgerät  $n$* )

## **22–35 die Erdölgewinnung** (die Erdölförderung)

### **22 die eruptive Förderung**

23 die Erdöl  $n$  führende Schicht

24 die Steigleitung

25 das Erdöl-Erdgas- Gemisch

26 das Eruptionskreuz

### **27 das Gasliftverfahren**

28 die Erdgasrückführung (das Einpressen von verdichtetem Gas  $n$  zur Aufrechterhaltung  $f$  des Lagerstättendrucks  $m$ )

### **29 die Tiefpumpenförderung**

30 der Tiefpumpenantrieb

31 die Tiefpumpe

32 die Steigrohre  $n$

33 das Pumpgestänge

34 die Stopfbüchse

## 35 die Polierstange

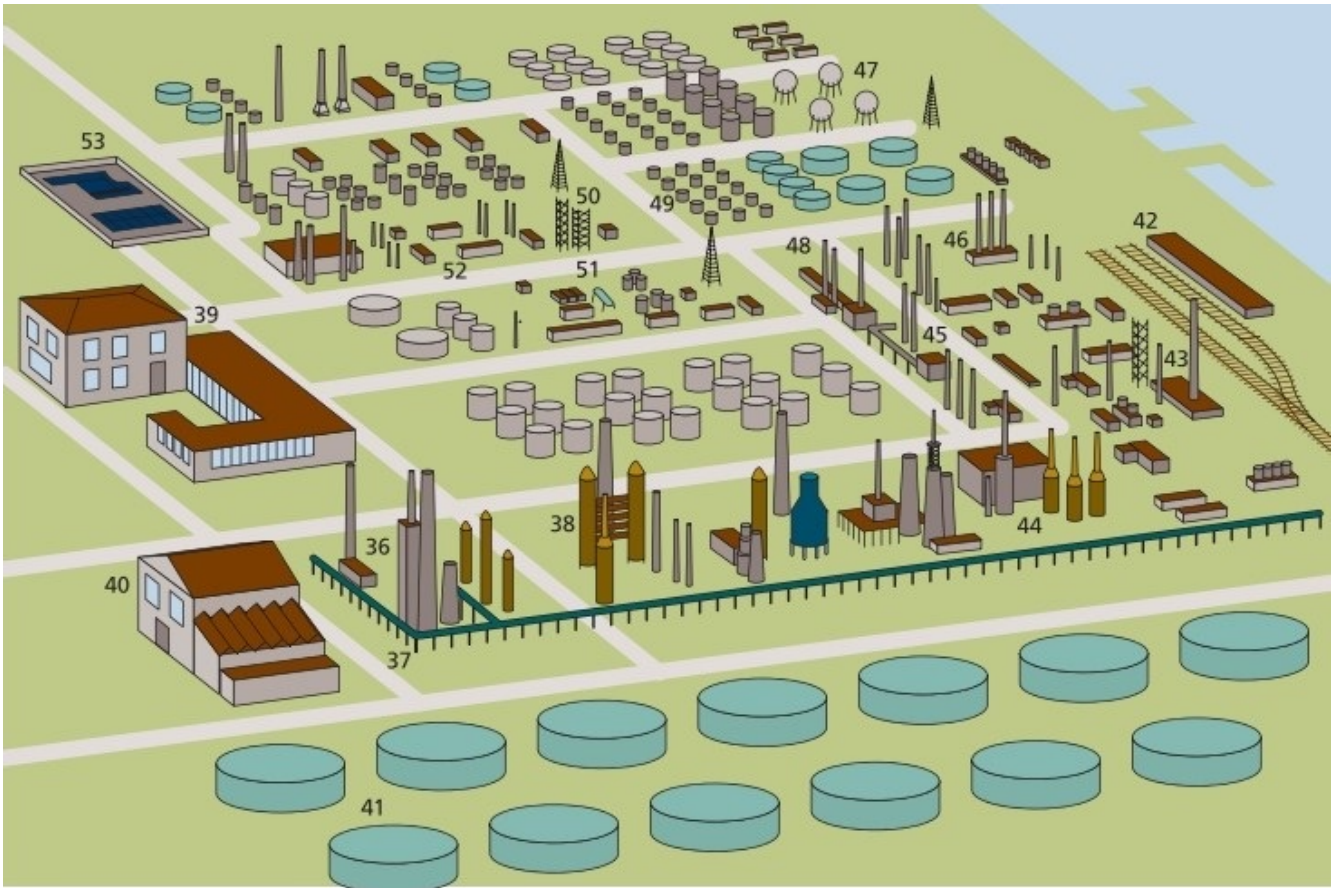

### 36–53 die Erdölraffinerie (Ölraffinerie)

- 36 die Kokerei
- 37 die Pipeline
- 38 die Destillationsanlage
- 39 das Verwaltungsgebäude
- 40 das Labor
- 41 die Lagertanks *m*
- 42 die Produktverladung
- 43 der Steamcracker (die Ethylenanlage)
- 44 die katalytische Reformieranlage
- 45 der Hydrofiner
- 46 die Flüssiggasanlage

- 47** das Flüssiggaslager
- 48** die Polymerisations- und Alkylierungsanlage
- 49** das Produktlager
- 50** die Deasphaltierungs- anlage
- 51** die Entparaffinierung
- 52** die Asphaltverarbeitung
- 53** die Abwasseranlagen *f*



# Offshorebohrung

---

## 1–44 die Bohrinself (Förderinsel)

### 1–37 die Bohrturmplattform

- 1 die Energieversorgungsanlage
- 2 die Abgasschornsteine  $m$  der Generatoranlage  $f$
- 3 der Drehkran
- 4 das Rohrlager
- 5 die Abgasrohre  $n$  der Turbinenanlage  $f$
- 6 das Materiallager
- 7 das Hubschrauberdeck
- 8 der Fahrstuhl
- 9 die Vorrichtung zur Trennung  $f$  von Gas  $n$  und Öl  $n$
- 10 die Probentrennvorrichtung
- 11 die Notfallabfackelanlage
- 12 der Bohrturm
- 13 der Dieselkraftstofftank
- 14 der Bürokomplex
- 15 die Zementvorrattanks  $m$
- 16 der Trinkwassertank
- 17 der Vorrattank für Salzwasser  $n$
- 18 die Tanks  $m$  für Hubschrauberkraftstoff  $m$
- 19 die Rettungsboote  $n$
- 20 der Fahrstuhlschacht
- 21 der Druckluftbehälter
- 22 die Pumpanlage
- 23 der Luftkompressor
- 24 die Klimaanlage

- 25 die Meerwasserentsalzungsanlage
- 26 die Filteranlage für Dieselkraftstoff *m*
- 27 das Gaskühlaggregat
- 28 das Steuerpult für die Trennvorrichtungen *f*
- 29 die Toiletten *f*
- 30 die Werkstatt
- 31 die Molchschleuse [der »Molch« dient zur Reinigung *f* der Hauptölleitung *f*]
- 32 der Kontrollraum
- 33 die Unterkünfte *f*
- 34 die Hochdruckzementierungspumpen *f*
- 35 das untere Deck
- 36 das mittlere Deck
- 37 das obere Deck
- 38 die Stützkonstruktion
- 39 der Meeresspiegel

#### **40–44 Bohrtechnik**

- 40 das Bohrgestänge
- 41 das Futterrohr
- 42 die aufbereitete Spülung
- 43 die aufsteigende Spülung mit Bohrklein *n*
- 44 der Diamantbohrmeißel, ein Bohrmeißel

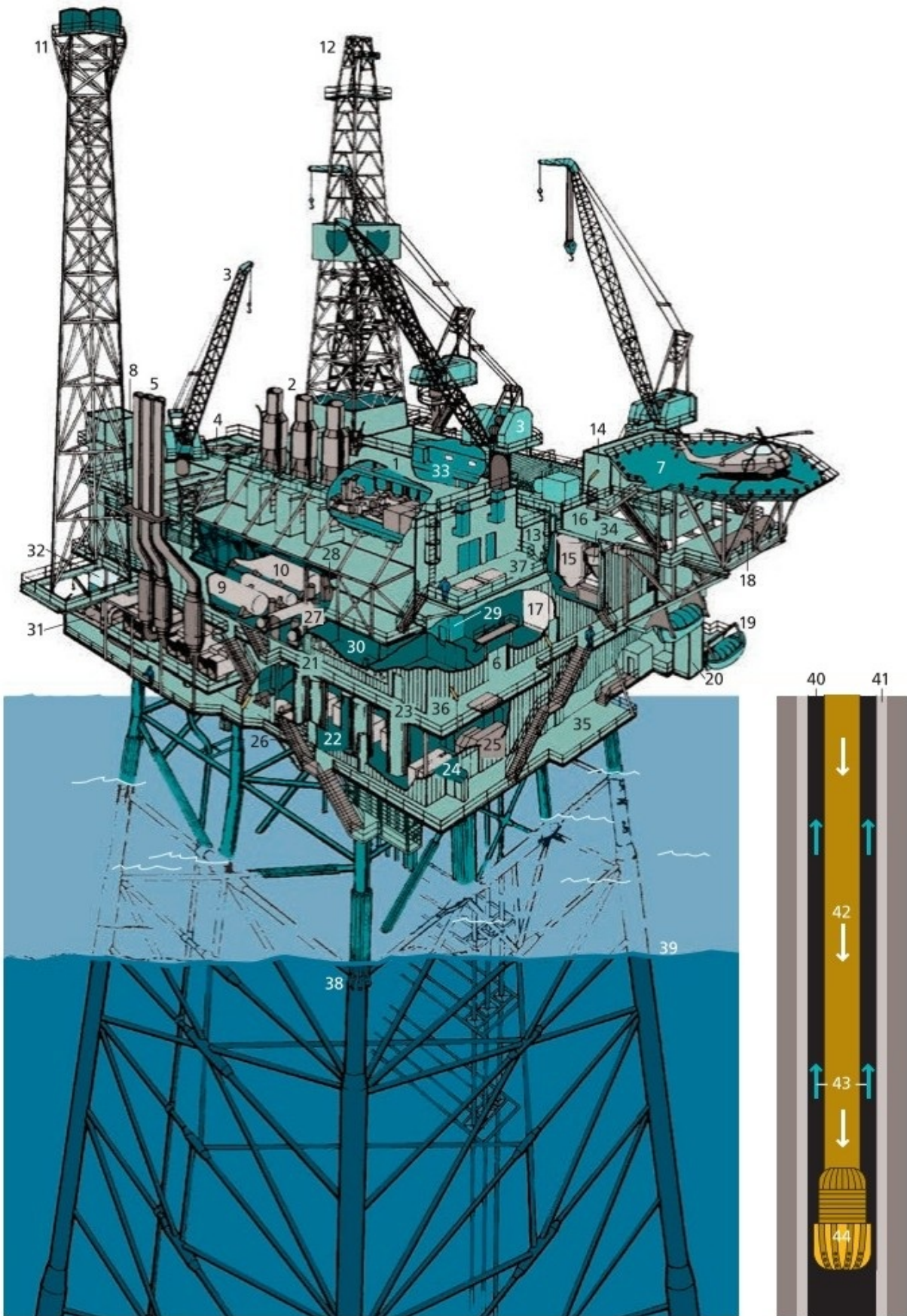

# Eisenhüttenwerk und Stahlerzeugung

---

## **1–20 die Hochofenanlage**

- 1 der Hochofen, ein Schachtofen  $m$
- 2 der Schrägaufzug für Erz  $n$  und Zuschläge  $m$  oder Koks  $m$
- 3 die Laufkatze
- 4 die Gichtbühne
- 5 der Trichterkübel
- 6 der Verschlusskegel (die Gichtglocke)
- 7 der Hochofenschacht
- 8 die Reduktionszone
- 9 der Schlackenabstich (der Schlackenabfluss)
- 10 der Schlackenkübel
- 11 der Roheisenabstich (der Roheisenabfluss)
- 12 die Roheisenpfanne
- 13 der Gichtgasabzug
- 14 der Staubfänger (der Staubsack), eine Entstaubungsanlage  $f$
- 15 der Winderhitzer
- 16 der außen stehende Brennschacht
- 17 die Luftzuleitung
- 18 die Gasleitung
- 19 die Heizwindleitung
- 20 die Windform

## **21–74 das Stahlwerk**

- 21 **der Siemens-Martin-Ofen**
- 22 die Roheisenpfanne
- 23 die Eingussrinne

- 24 der fest stehende Ofen
- 25 der Ofenraum
- 26 die Beschickungsmaschine
- 27 die Schrottmulde
- 28 die Gasleitung
- 29 die Gasheizkammer
- 30 das Luftzufuhrrohr
- 31 die Luftheizkammer
- 32 die Stahlgießpfanne mit Stopfenverschluss *m*
- 33 die Kokille
- 34 der Stahlblock

### **35 die Masselgießmaschine**

- 36 das Eingießende
- 37 die Eisenrinne
- 38 das Kokillenband
- 39 die Kokille
- 40 der Laufsteg
- 41 die Abfallvorrichtung
- 42 die Massel (das Roheisen)
- 43 der Laufkran
- 44 die Roheisenpfanne mit Obenentleerung *f*
- 45 der Gießpfannenschnabel
- 46 die Kippvorrichtung

### **47 der Sauerstoff- aufblaskonverter** (LD-Konverter, Linz-Donawitz-Konverter)

- 48 der Konverterhut
- 49 der Tragring
- 50 der Konverterboden
- 51 die feuerfeste Ausmauerung
- 52 die Sauerstofflanze

53 das Abstichloch

54 **der Siemens- Elektroniederschachtofen**

55 die Begichtung (die Beschickung)

56 die Elektroden  $f$  [kreisförmig angeordnet]

57 die Ringleitung zum Abziehen der Ofengase  $n$

58 der Abstich

59 **der Thomaskonverter** (die Thomasbirne)

60 die Füllstellung für flüssiges Roheisen  $n$

61 die Füllstellung für Kalk  $m$

62 die Blasstellung

63 die Ausgussstellung

64 die Kippvorrichtung

65 die Kranpfanne

66 der Hilfskranzug

67 der Kalkbunker

68 das Fallrohr

69 der Muldenwagen

70 die Schrottzufuhr

71 der Steuerstand

72 der Konverterkamin

73 das Blasluftzufuhrrohr

74 der Düsenboden

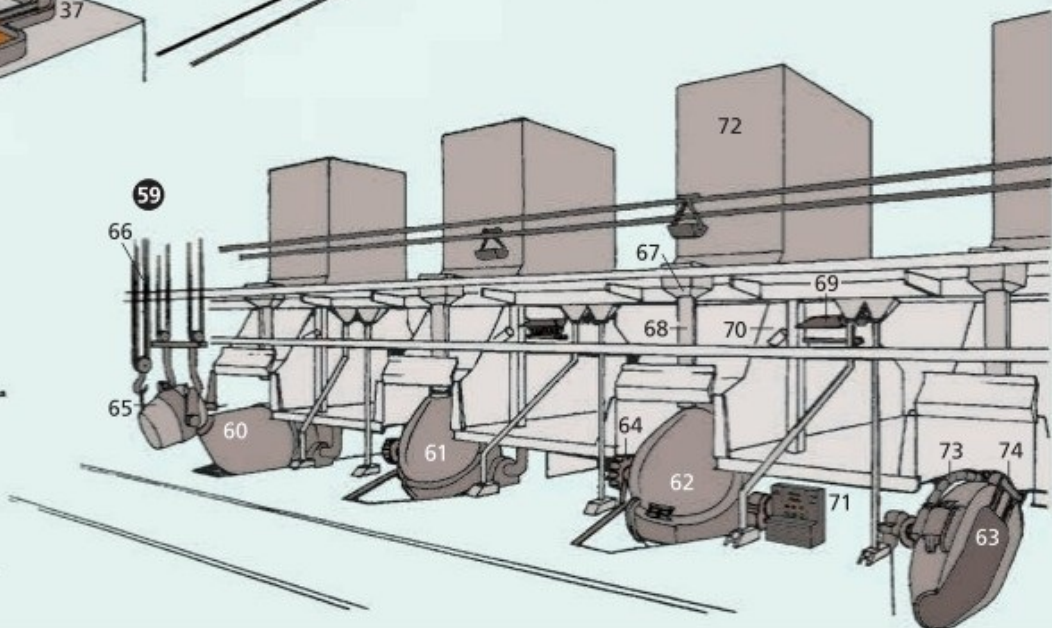
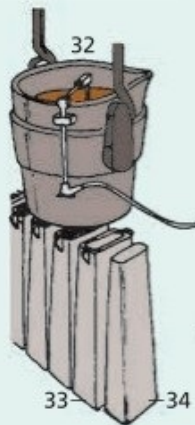
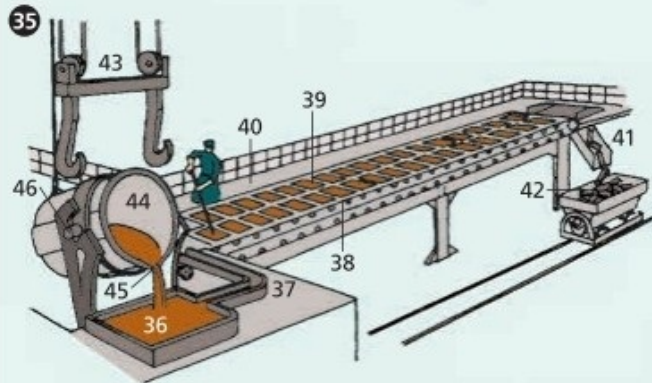
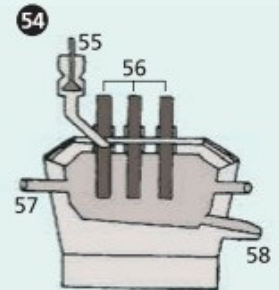
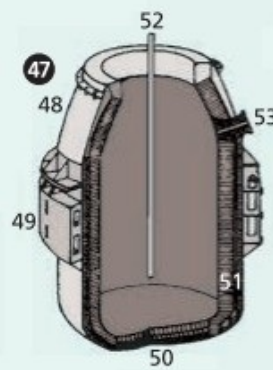
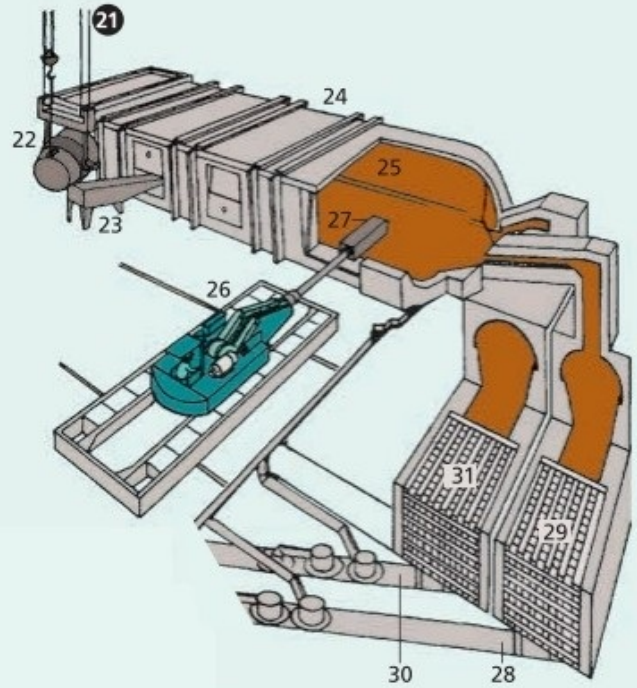
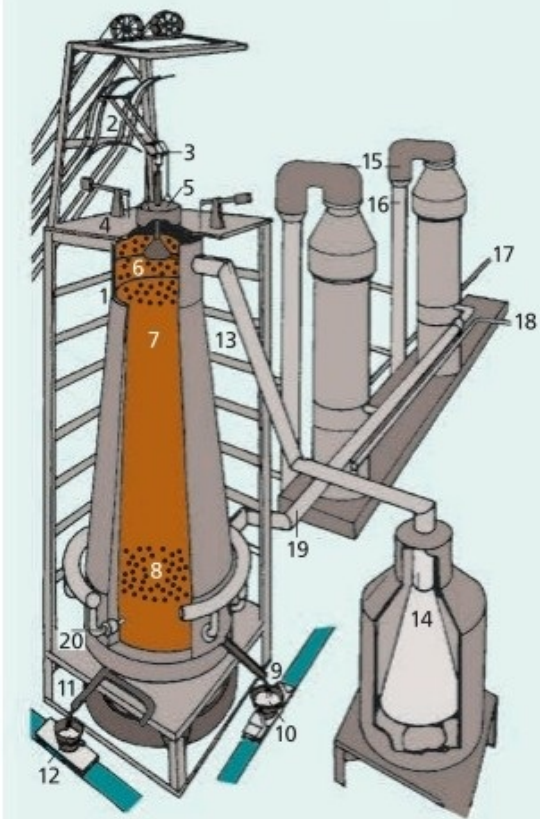

# Eisengießerei und Walzwerk

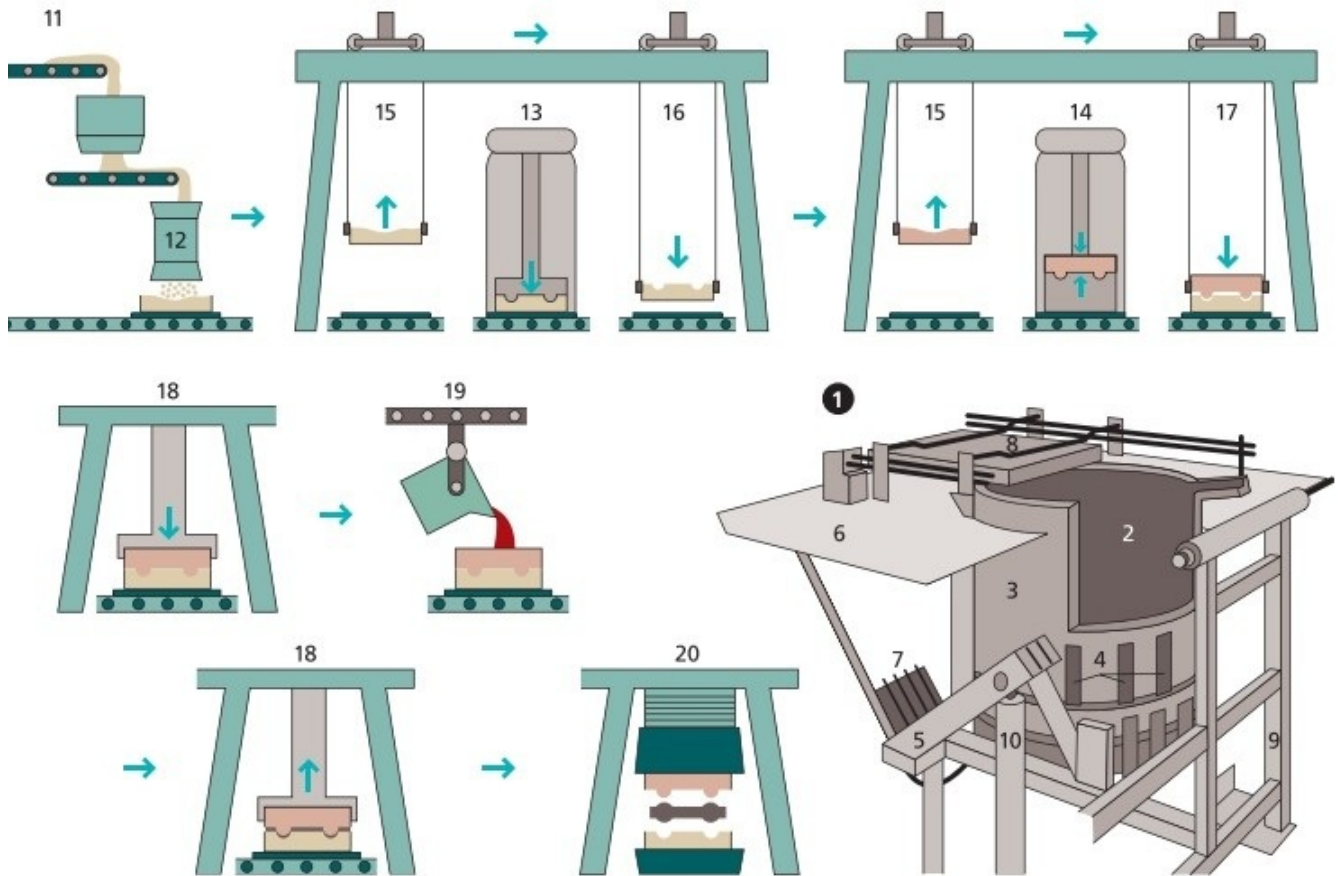

## 1–20 die Eisengießerei

- 1 der Induktionsschmelzofen
- 2 der Tiegel mit feuerfester Auskleidung *f*
- 3 die Induktionsspule
- 4 die Joche
- 5 das Kippgestell
- 6 die Ofenplattform
- 7 die Stromanschlüsse *m*



- 8 der wärmeisolierte Ofendeckel
- 9 der Kippstuhl
- 10 der Hydraulikzylinder

**11–20 die automatische Sandform- und Gießanlage**

- 11 der Gurtförderer für den Formstofftransport *m*
- 12 das Dosiergerät
- 13 der Formautomat-Unterkasten
- 14 der Formautomat-Oberkasten
- 15 das Übersetzgerät für Formkästen *m*
- 16 das Übersetzgerät für fertige Unterkästen *m*
- 17 die Zulegstation (das Auflegen des Oberkastens *m* auf den Unterkasten *m*)
- 18 das Formbelastungs- und -entlastungsgerät
- 19 die Gießpfanne zum Abgießen der Formen *f*
- 20 das Ausleergerät zum Trennen von Gussstücken *n* und Formsand *m*

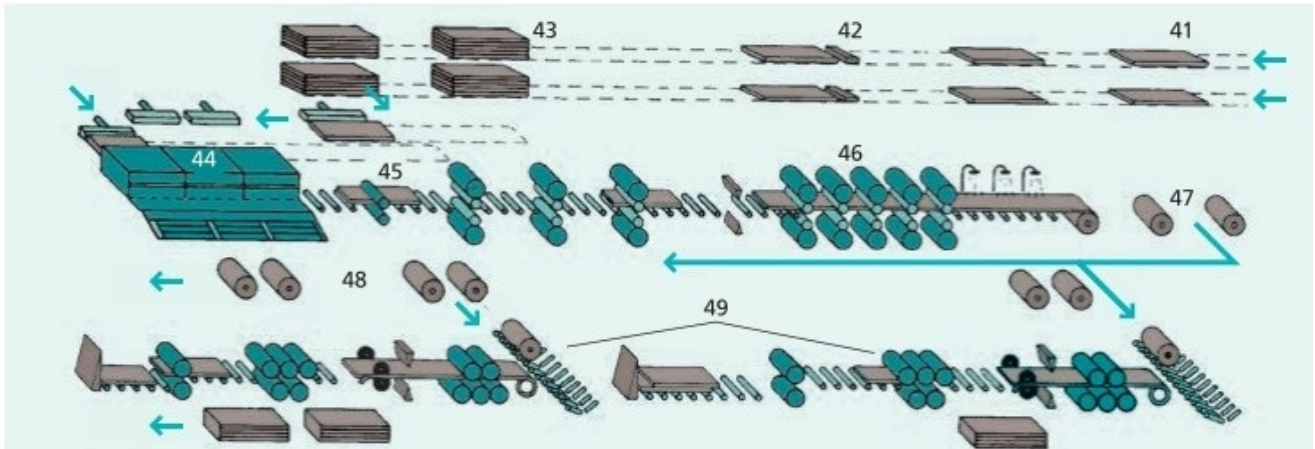
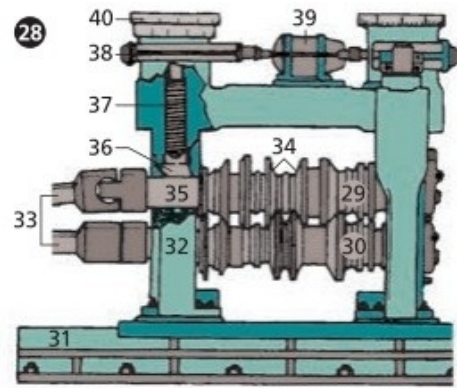
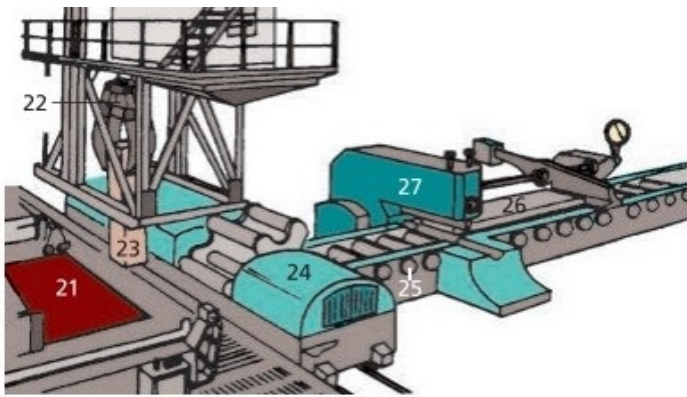

## 21–49 das Walzwerk

- 21 der Tiefofen
- 22 der Tiefofenkran, ein Zangenkran *m*
- 23 die Rohbramme (der gegossene Rohstahlblock)
- 24 der Blockkippwagen
- 25 der Rollgang
- 26 das Walzgut (das Walzstück)
- 27 die Blockschere

## 28 das Zweiwalzen-Gerüst (Duo-Gerüst) (29–40)

### 29, 30 die Arbeitswalzen

- 29 die Oberwalze
- 30 die Unterwalze

### **31–35 das Walzgerüst**

- 31 die Grundplatte
- 32 der Walzenständer
- 33 die Kuppelspindel
- 34 das Kaliber (der Walzspalt)
- 35 das Walzenlager

### **36–40 die Anstellvorrichtung**

- 36 das Einbaustück
- 37 die Druckschraube
- 38 das Getriebe
- 39 der Motor
- 40 die Anzeigevorrichtung mit Grob- und Feineinstellung *f*

### **41–49 die Walzenstraße zur Herstellung *f* von Bandstahl *m*** [schematisch]

### **41–43 die Halbzeugzurichtung**

- 41 das Halbzeug
- 42 die Autogenschneideanlage
- 43 der Fertigstapel
- 44 die Stoßöfen *m*
- 45 die Vorstraße
- 46 die Fertigstraße
- 47 die Haspel
- 48 das Bundlager (Coillager) für den Verkauf *m*
- 49 die Scherenstraßen

# Werkzeugmaschinen I

---

- 1 die Leit- und Zugspindeldrehmaschine** (die Drehbank) (2–34)
- 2** der Spindelstock mit dem Schaltgetriebe  $n$
- 3** der Vorlegeschalthebel
- 4** der Hebel für Normal- und Steilgewinde  $n$
- 5** die Drehzahleinstellung
- 6** der Hebel für das Leitspindelwendegetriebe  $n$
- 7** der Wechselrädernkasten
- 8** der Vorschubtriebekasten (das Nortongetriebe, der Nortonkasten)
- 9** die Hebel  $m$  für die Vorschub- und Gewindesteigungen  $f$
- 10** der Hebel für das Vorschubgetriebe  $n$
- 11** der Einschaltthebel für Rechts- oder Linkslauf  $m$  der Hauptspindel  $f$
- 12** der Drehmaschinenfuß
- 13** das Handrad zur Längsschlittenbewegung  $f$
- 14** der Hebel für das Wendegetriebe der Vorschubeinrichtung  $f$
- 15** die Vorschubspindel
- 16** die Schlossplatte
- 17** der Längs- und Planganghebel
- 18** die Fallschnecke zum Einschalten  $n$  der Vorschübe  $m$
- 19** der Hebel für das Mutterschloss der Leitspindel  $f$
- 20** die Drehspindel (Arbeitsspindel)
- 21** der Stahlhalter
- 22** der Oberschlitten (der Längssupport)
- 23** der Querschlitten (der Quersupport)
- 24** der Bettschlitten (Unterschlitten)
- 25** die Kühlmittelzuführung
- 26** die Reitstockspitze
- 27** die Pinole
- 28** der Pinolenfeststellknebel

- 29 der Reitstock
- 30 das Pinolenverstellrad
- 31 das Drehmaschinenbett
- 32 die Leitspindel
- 33 die Zugspindel
- 34 die Umschaltspindel für Rechts- und Linkslauf  $m$  und Ein- und Ausschalten  $n$
- 35 das Vierbackenfutter
- 36 die Spannbacke
- 37 das Dreibackenfutter

### 38 die Revolverdrehmaschine

- 39 der Querschlitten (der Quersupport)
- 40 der Revolverkopf
- 41 der Mehrfachmeißelhalter
- 42 der Längsschlitten (der Längssupport)
- 43 das Handkreuz (das Drehkreuz)
- 44 die Fangschale für Späne  $m$  und Kühlschmierstoffe  $m$

### 45–53 Drehmeißel $m$ (Drehstähle $m$ )

- 45 der Meißel (der Klemmhalter) für Wendeschneidplatten  $f$
- 46 die Wendeschneidplatte (die Klemmplatte) aus Hartmetall  $n$  oder Oxidkeramik  $f$
- 47 Formen  $f$  der oxidkeramischen Wendeplatten  $f$

### 48 der Drehmeißel mit Hartmetallschneide $f$ (49, 50)

- 49 der Meißelschaft
- 50 die aufgelötete Hartmetallplatte (Hartmetallschneide  $f$ )
- 51 der Inneneckmeißel
- 52 der gebogene Drehmeißel
- 53 der Stechdrehmeißel (Abstechdrehmeißel, Einstechdrehmeißel)
- 54 das Drehherz

55 der Mitnehmer

## 56–72 Messwerkzeuge *n*

56 **der Grenzlehrdorn** (Kaliberdorn)

57 das Sollmaß

58 das Ausschussmaß

59 **die Grensrachenlehre**

60 die Gutseite

61 die Ausschussseite

62 **die Bügelmessschraube** (die Schraublehre)

63 die Messskala

64 die Messtrommel

65 der Messbügel

66 die Messspindel

67 **der Messschieber** (die Schieblehre)

68 der Tiefenmessfühler

69 die Noniuskala

70 die Außenmessfühler

71 die Innenmessfühler

72 der Tiefenmessschieber (die Tiefenlehre)

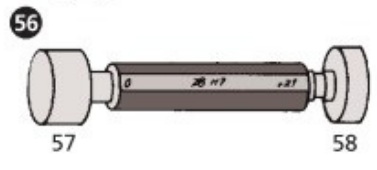
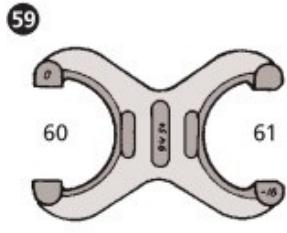
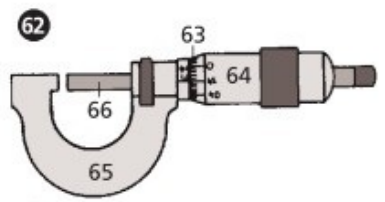
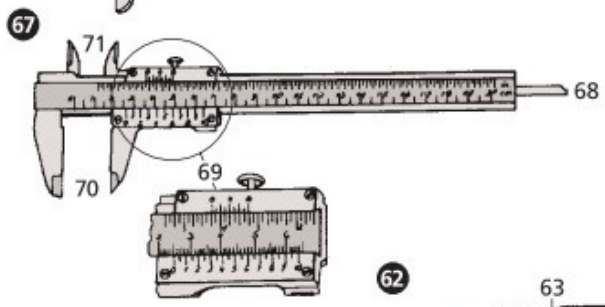
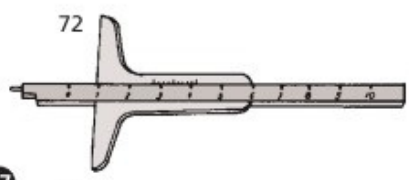
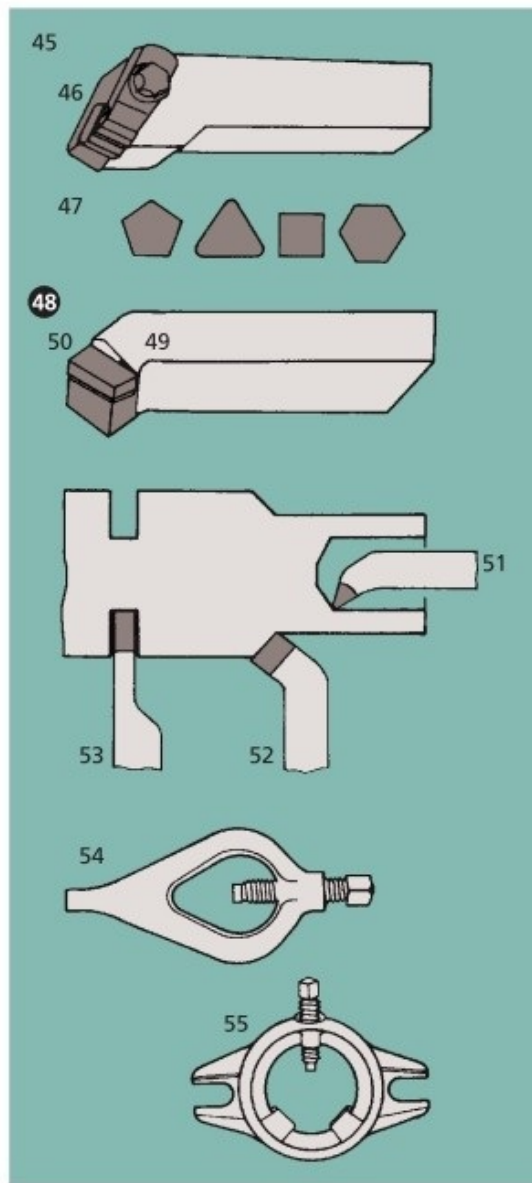
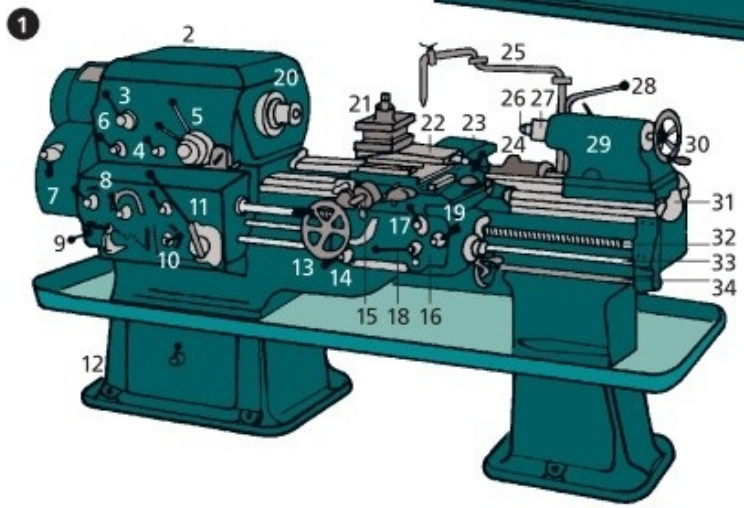
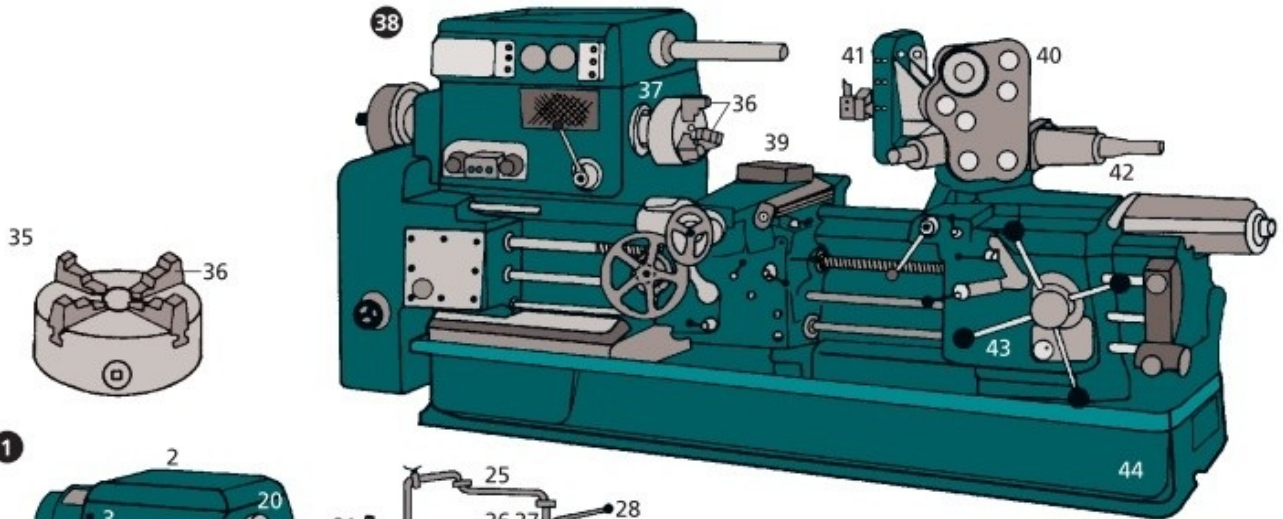

# Werkzeugmaschinen II

---

## **1 die Universalrundschleifmaschine**

- 2 der Spindelstock
- 3 der Schleifsupport
- 4 die Schleifscheibe
- 5 der Reitstock
- 6 das Schleifmaschinenbett
- 7 der Schleifmaschinentisch

## **8 die Zweiständer-Langhobelmaschine**

- 9 der Antriebsmotor, ein Gleichstrom-Regelmotor  $m$
- 10 die Ständer  $m$
- 11 der Hobeltisch
- 12 der Querbalken
- 13 der Werkzeugsupport

## **14 die Bügelsäge**

- 15 die Einspannvorrichtung
- 16 das Sägeblatt
- 17 der Sägebügel

## **18 die Schwenk- oder Radialbohrmaschine**

- 19 die Fußplatte
- 20 der Werkstückaufnahmetisch
- 21 der Ständer
- 22 der Hubmotor
- 23 die Bohrspindel



24 der Ausleger

**25 die Universalfräsmaschine**

26 der Frästisch

27 der Tischvorschubantrieb

28 der Hebelschalter für die Spindeldrehzahl  $f$

29 der Schaltkasten

30 die Senkrechtfrässpindel

31 der Senkrechtantriebskopf

32 die Waagrechtfrässpindel

33 das vordere Lager zur Stabilisierung  $f$  der Waagrechtsspindel  $f$

34 der Maschinengewindebohrer

**35 der 6-Achsen- Vertikalknickarmroboter, ein Industrieroboter  $m$**

36 die Fußplatte

37 die 1. Hauptachse

38 die 2. Hauptachse

39 die 3. Hauptachse

40 die 1. Kopfachse (Handachse)

41 die 2. Kopfachse (Handachse)

42 die 3. Kopfachse (Handachse)

43 der Anschlussflansch für Greifer  $m$  oder Werkzeug  $n$

**44 der Beladeroboter**

45 die Achsantriebseinheit

46 die gelenkintegrierte Antriebseinheit

**47 der Knickarmroboter**

48 der Dreh- und Schwenkantrieb

49 das gelenkintegrierte Antriebsmodul

50 die austauschbaren Armlängen

**51** der Greifer

**52** **der Portalroboter**

**53** die Horizontalachse

**54** die Schwenkachse

**55** der Schwenkarm

**56** der Greifer

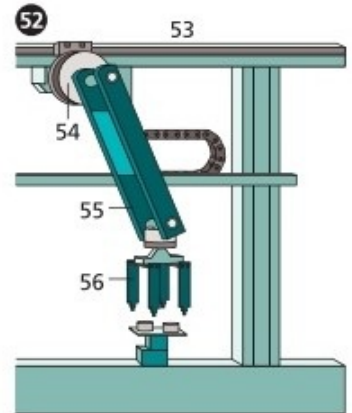
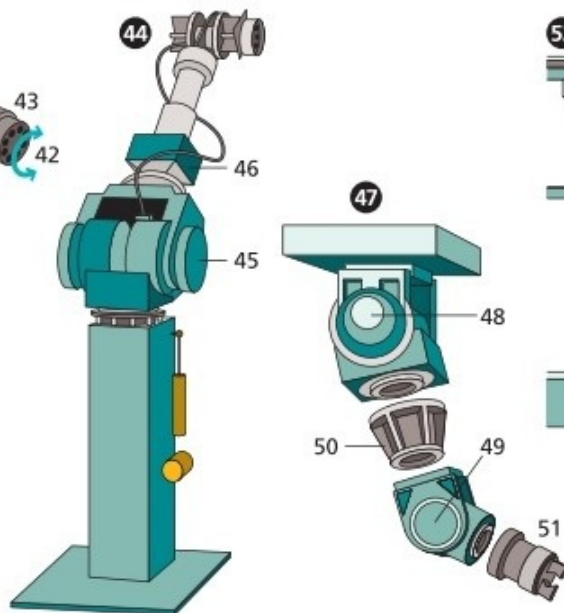
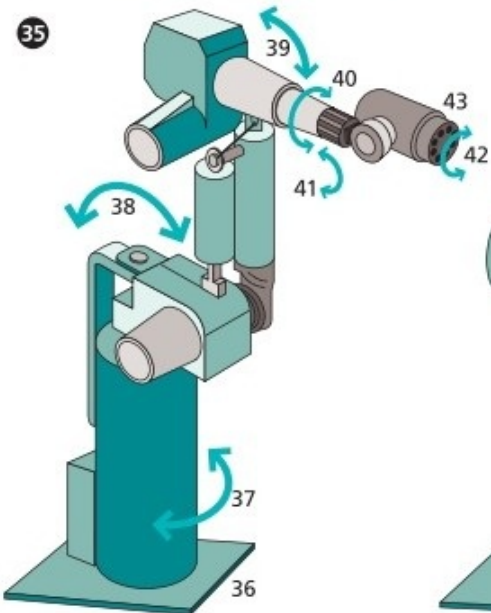
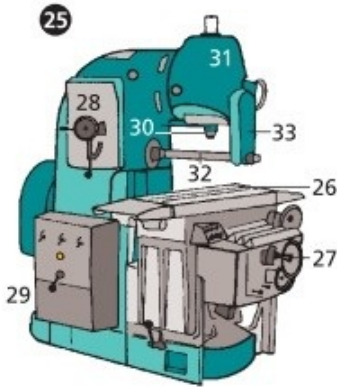
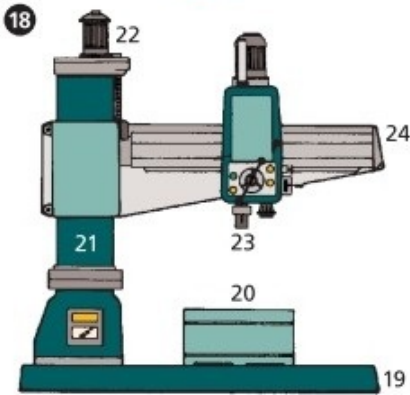
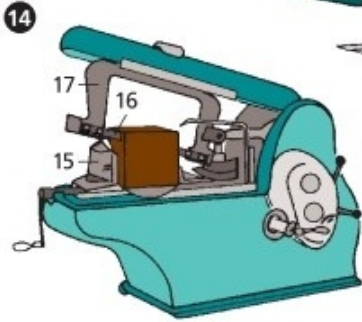
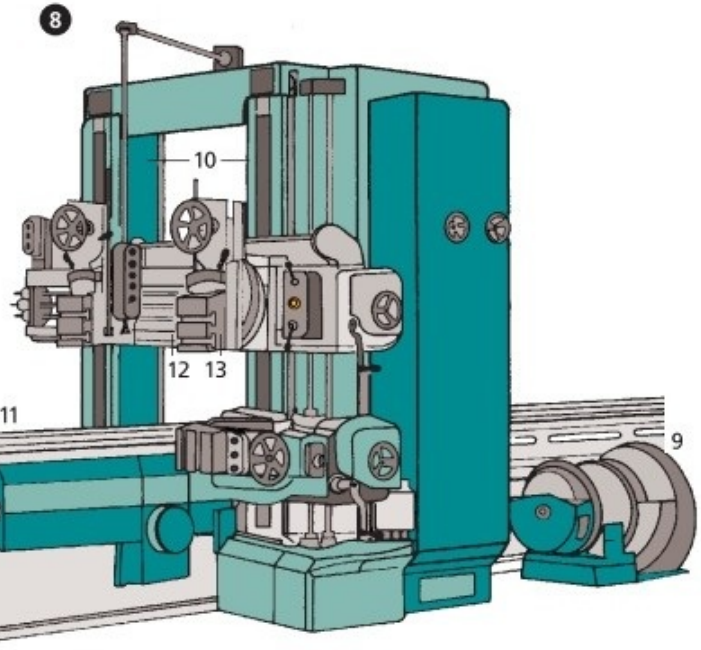
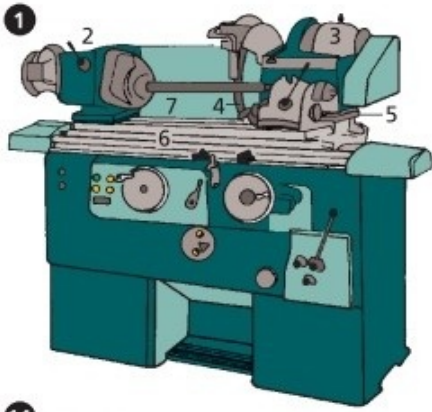

# Kraftwerk I (fossile Energie)

---

**1–28 das Kohlekraftwerk**, ein Dampfkraftwerk  $n$

**1–9 die Komponenten  $f$  des Dampfkraftwerks**

- 1 das Kesselhaus
- 2 das Maschinenhaus (das Turbinenhaus)
- 3 die Schaltanlage
- 4 das Fernwärmegebäude
- 5 der Kühlturm
- 6 die Denox-Anlage (Denitrifikationsanlage), die Rauchgasentstickungsanlage
- 7 der Elektrofilter zur Rückgewinnung  $f$  nicht verbrannten Kohlestaubes  $m$ , der *od.* das Rauchgasfilter
- 8 der Schornstein
- 9 die Rauchgasentschwefelungsanlage
- 10 das Kohlenförderband
- 11 der Kohlenbunker
- 12 das Kohlenabzugsband
- 13 die Bekohlungsstation
- 14 die Kohlenmühle
- 15 der Dampfkessel, ein Röhrenkessel  $m$  (Strahlungskessel)
- 16 die Brennkammer
- 17 die Wasserrohre  $n$
- 18 der Aschenabzug (Schlackenabzug)
- 19 der Gaskanal
- 20 das Saugzuggebläse
- 21 die Kesselspeisepumpe

- 22 die Dampfturbine
- 23 der Generator
- 24 der Transformator
- 25 die Kühlwasserleitung
- 26 das Abfallprodukt einer Rauchentschwefelungsanlage  $f$ (der REA-Gips)
- 27 die Kalkzufuhr zur Rauchentgasung  $f$
- 28 der Freileitungsmast (Abspannungsmast), ein Gittermast  $m$

### 29 **der Kabelendverschluss**

- 30 der Leiter
- 31 der Durchführungsisolator
- 32 die Wickelkeule
- 33 das Gehäuse
- 34 die Füllmasse
- 35 der Bleimantel
- 36 der Einführungsstutzen
- 37 das Kabel

### 38 **das Hochspannungskabel** für Dreiphasenstrom $m$

- 39 der Stromleiter
- 40 das Metallpapier
- 41 der Beilauf
- 42 das Nesselband
- 43 der Bleimantel
- 44 das Asphaltpapier
- 45 die Juteumhüllung
- 46 die Stahlband- oder Stahldrahtarmierung

### 47 **die Dampfturbine**, eine Dampfturbogruppe $f$

- 48 der Hochdruckzylinder
- 49 der Mitteldruckzylinder

- 50 der Niederdruckzylinder
- 51 der Drehstromgenerator (Generator)
- 52 der Wasserstoffkühler
- 53 die Dampfüberströmleitung
- 54 das Düsenventil
- 55 der Turbinenüberwachungsschrank mit den Messinstrumenten  $n$

**56 der Transformator**

- 57 das Ölausdehnungsgefäß
- 58 die Entlüftung
- 59 der Ölstandsanzeiger
- 60 der Durchführungsisolator
- 61 der Umschalter für Oberspannungsanzapfungen  $f$
- 62 das Joch
- 63 die Primärwicklung (Oberspannungswicklung)
- 64 die Sekundärwicklung (Unterspannungswicklung)
- 65 der Kern (der Schenkel)
- 66 die Anzapfungsverbindung

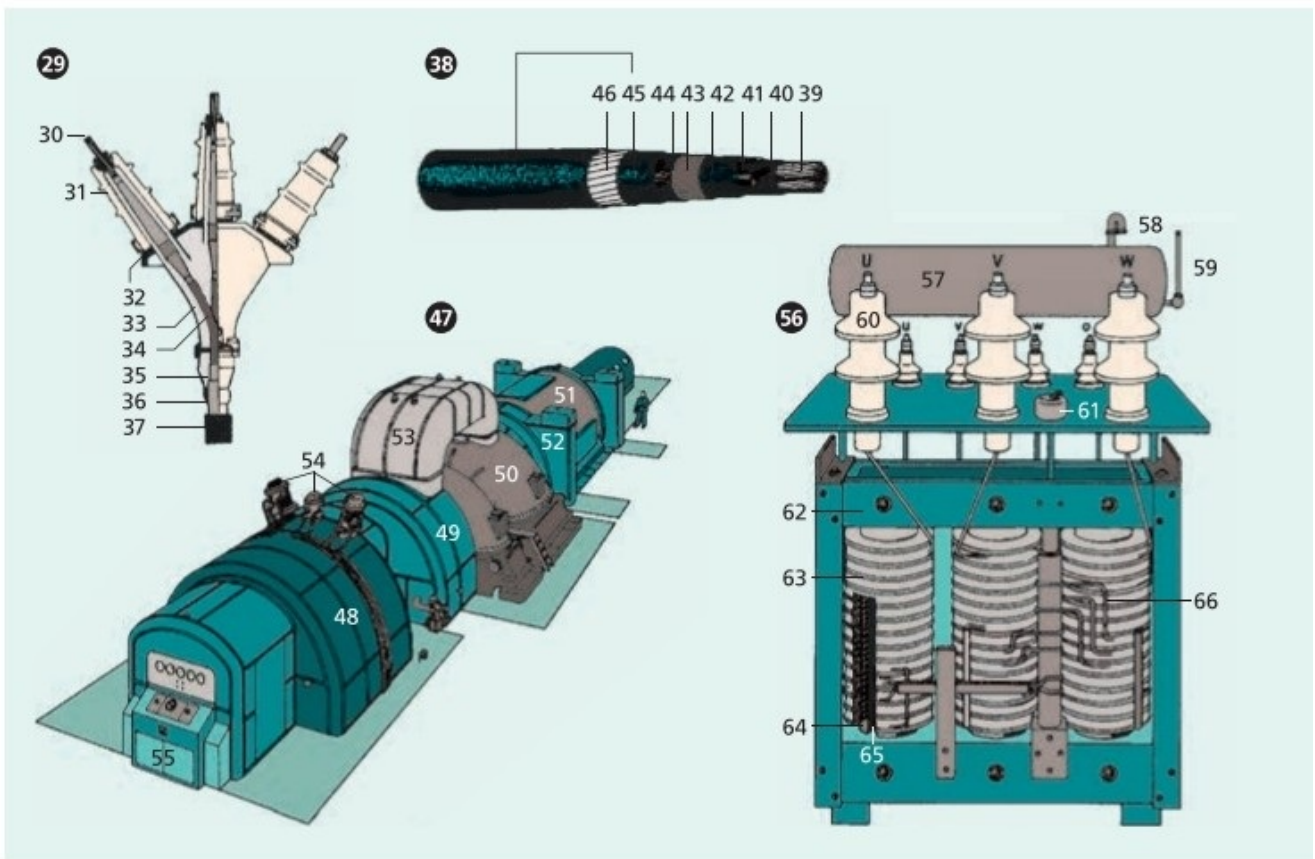
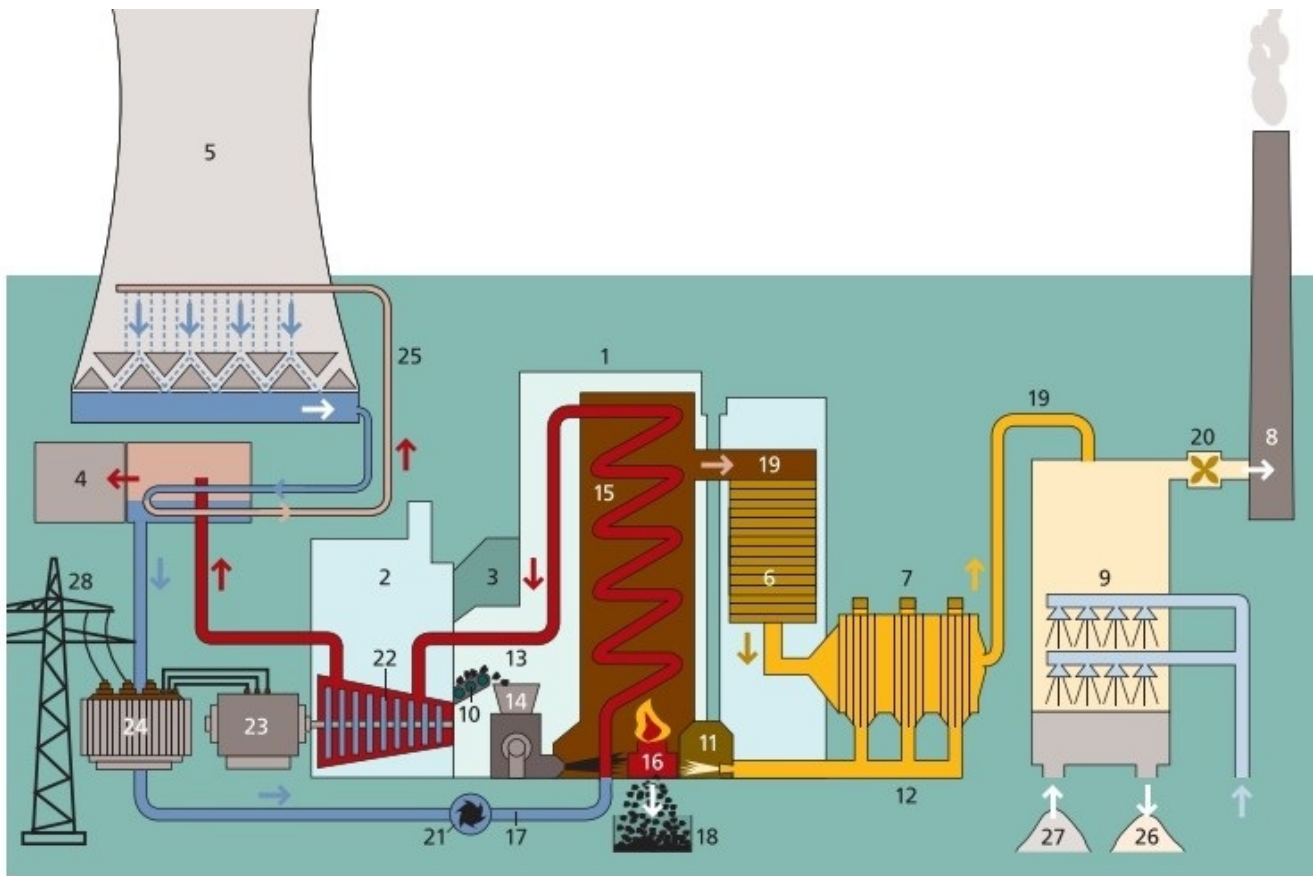

## Kraftwerk II (Kernenergie)

---

- 1 **der Brutreaktor** (der schnelle Brüter) [Schema], ein Kernreaktor  $m$
- 2 der Primärkreislauf (der primäre Natriumkreislauf)
- 3 der Reaktor, der Reaktordruckbehälter
- 4 die Brennelementstäbe  $m$  (der Kernbrennstoff)
- 5 die Primärkreisumwälzpumpe
- 6 der Dampferzeuger, die Dampferzeugung
- 7 der Sekundärkreislauf (der sekundäre Natriumkreislauf)
- 8 die Sekundärkreisumwälzpumpe
- 9 der Wasserabscheider und der Zwischenüberhitzer
- 10 die Dampfturbine
- 11 der Generator
- 12 der Transformator
- 13 die Netzeinspeisung
- 14 der Tertiärkreislauf (Kühlwasserkreislauf)
- 15 die Speisewasserpumpe, die Speisewasserleitung
- 16 der Kühlturm
- 17 der Kondensator
- 18 die Vorwärmanlage
- 19 das Kühlwasser
- 20 die Kühlwasserreinigung
- 21 das Kraftschlussbecken
- 22 der Hauptkühlwasservorlauf
- 23 der Hauptkühlwasserrücklauf
  
- 24 **der Druckwasserreaktor**, ein Kernreaktor  $m$  (ein Kernkraftwerk  $n$ , Atomkraftwerk)



- 25 das Reaktorgebäude, der Reaktor
- 26 das Maschinenhaus
- 27 der Abluftkamin
- 28 das Werkstattgebäude, die Werkstatt
- 29 die Stahlbetonhülle
- 30 der Sicherheitsbehälter
- 31 der Reaktorrundlaufkran
- 32 der Reaktordruckbehälter
- 33 die Steuerstabantriebe
- 34 die Brennelementebecken
- 35 die Lademaschine
- 36 der Innenschild (biologisch)
- 37 der Tragschild (biologisch)
- 38 der Dampferzeuger
- 39 die Hauptkühlmittelpumpe
- 40 die Frischdampfleitung
- 41 die Speisewasserleitung
- 42 der Druckspeicher
- 43 die Personenschleuse
- 44 die Materialschleuse
- 45 das Flutbecken
- 46 der Nachwärmekühler
- 47 die Sicherheitseinspeisepumpe
- 48 die Warte
- 49 die Turbine mit dem Hochdruckteil  $m$  und dem Niederdruckteil  $m$
- 50 die Schnellschluss- Stellventile
- 51 die Überströmleitung
- 52 der Turbinenkondensator
- 53 die Erregermaschine
- 54 die Generatorableitung
- 55 der Maschinentransformator und die Netzeinspeisung
- 56 der Speisewasserbehälter
- 57 das Schaltanlagegebäude

- 58 die Notstromanlage und die Kühlwasserzentrale
- 59 **die Tonne für schwach und mittel radioaktive Abfälle**
- 60 das Flügelrad oder Trefoil, das Strahlenwarnzeichen, ein Warnzeichen  $n$  für Radioaktivität  $f$
- 61 **der Castor®**, ein Transport- und Lagerbehälter  $m$  für hoch radioaktive Abfälle  $m$
- 62 der Außendeckel
- 63 der Sekundärdeckel
- 64 die mehrteilige Polyethylenplatte
- 65 der Primärdeckel
- 66 die gekapselten Graphitsäulen  $f$
- 67 die Tragzapfen
- 68 der Neutronenmoderator, die Polyethylenstäbe
- 69 der dickwandige, Sphärogusskörper mit den Radialkühlrippen  $f$

1

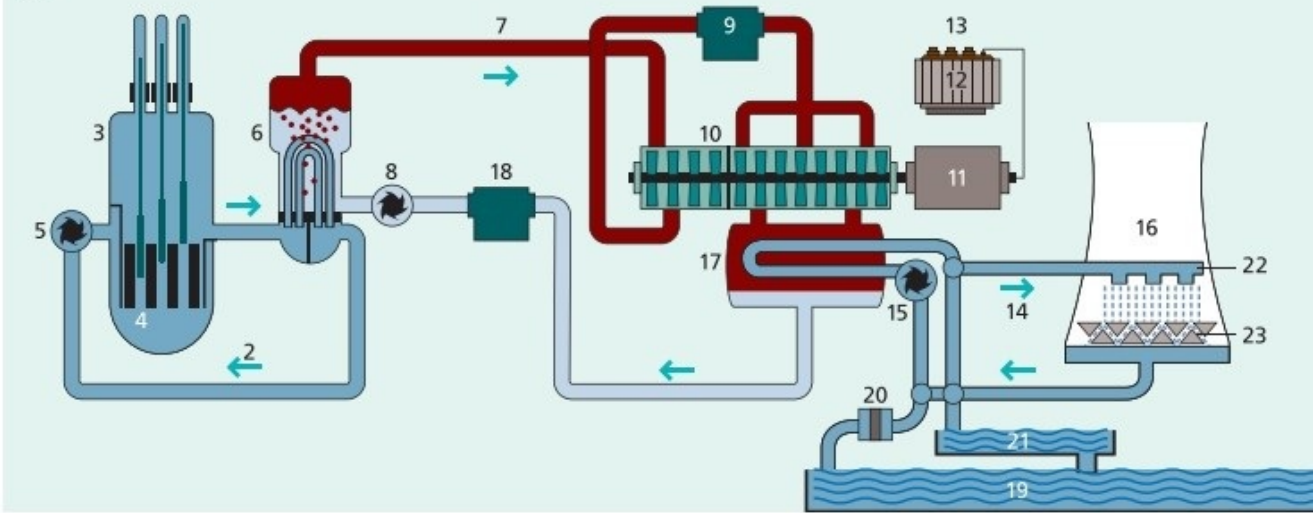

24

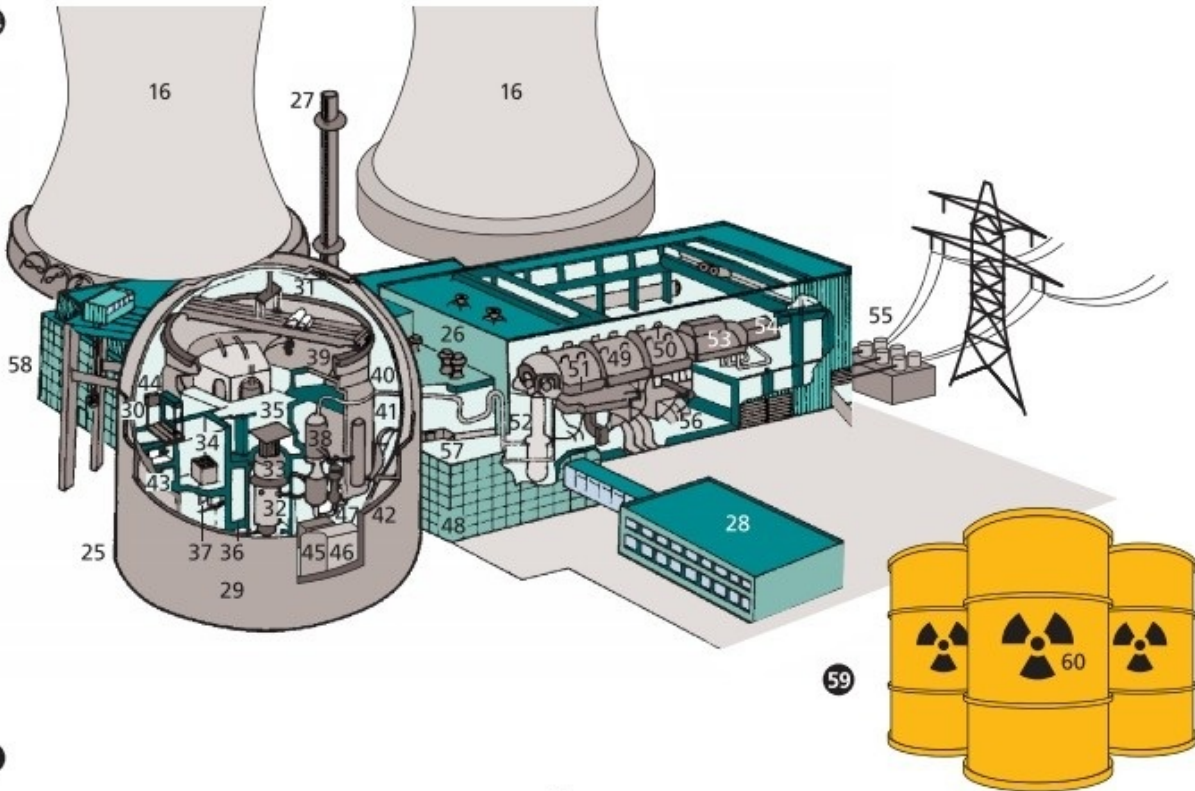

61

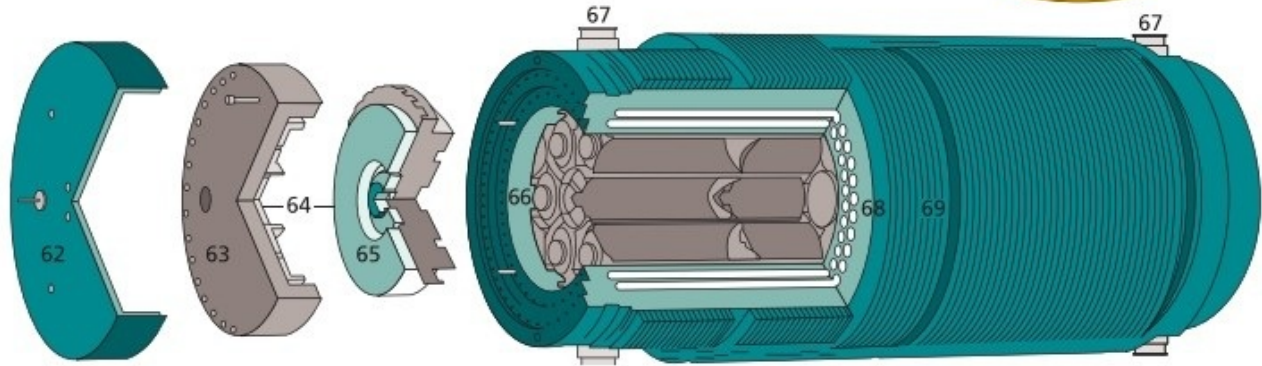

# Kraftwerk III (erneuerbare Energien)

---

## 1–15 der Windpark (die Windfarm)

- 1 **die Windkraftanlage** (der Windenergiekonverter, der *od.* die Growian, [*Abk. für:* große Windenergieanlage])
- 2 das Rotorblatt
- 3 der Generator mit dem Richtungsstellmotor  $m$
- 4 der Rohrturm

## 5–15 das Maschinenhaus [Schnitt]

- 5 die Rotorblattlagerung
- 6 die Rotorblattverstellmechanik
- 7 der Pendelrahmen
- 8 das Pendellager
- 9 die Rotorlagerung
- 10 das Getriebe
- 11 die Rotorbremse
- 12 der Generator
- 13 der Schleifringkörper
- 14 das Turmkopflager mit Azimutantrieb  $m$
- 15 das Generatorgehäuse (die Generatorabdeckung)

## 16 das thermische Solarkraftwerk [Schema]

- 17 die Sonneneinstrahlung
- 18 der Brennspiegel, ein Konkavspiegel  $m$
- 19 der Dampferzeuger, der Receiver
- 20 die Umlenkspiegel  $m$  (die Heliostaten  $m$ )

- 21** das **Solarzellenkraftwerk**, ein Fotovoltaikkraftwerk [Schema]
- 22** die Solarzellen  $f$  mit den Fotovoltaikplatten  $f$
- 23** der Wechselrichter, ein Stromumwandler  $m$
- 24** der Transformator
- 25** die Einspeisung in das Stromnetz  $n$

- 26** das **Gezeitenkraftwerk** (Strömungskraftwerk), ein Wasserkraftwerk [Schnitt]
- 27** der Staudamm
- 28** die Turbine
- 29** der meerseitige Turbineneinlauf
- 30** der speicherseitige Turbineneinlauf
- 31** die Maschinenhalle
- 32** die Beckenseite (die Speicherseite)
- 33** die Meerseite (die Seeseite)

- 34** das **Geothermiekraftwerk** [Schema]
- 35** das Stromnetz
- 36** die Förderbohrung
- 37** die Bohrlochpumpen
- 38** der Dampferzeuger
- 39** der Wärmetauscher, der Wärmeüberträger
- 40** die Reinjektionsbohrung
- 41** das Nah- oder Fernwärmenetz

- 42** das **Biomassekraftwerk** [Schema]
- 43** das Lager für Biomasse  $f$  (zum Beispiel Holzhackschnitzel  $pl.$ )
- 44** das Förderband
- 45** die Brennkammer mit Rostfeuerung  $f$
- 46** der Wärmetauscher
- 47** der Hochdruckdampf

- 48** das Speisewasser
- 49** die Filteranlage
- 50** der Schornstein
- 51** der Hochdruckkessel
- 52** die Kondensations-Dampfturbine
- 53** die Restwärme

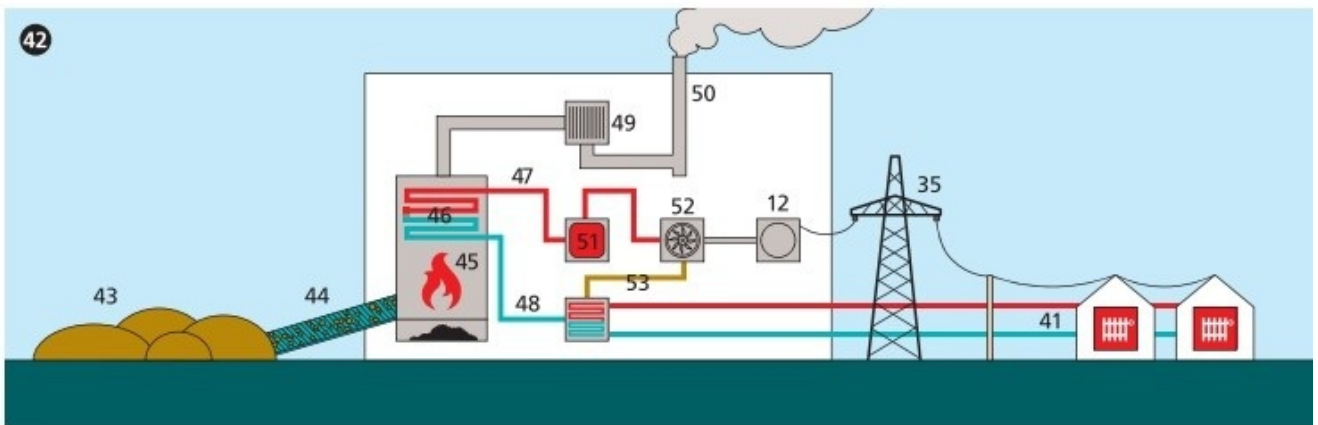
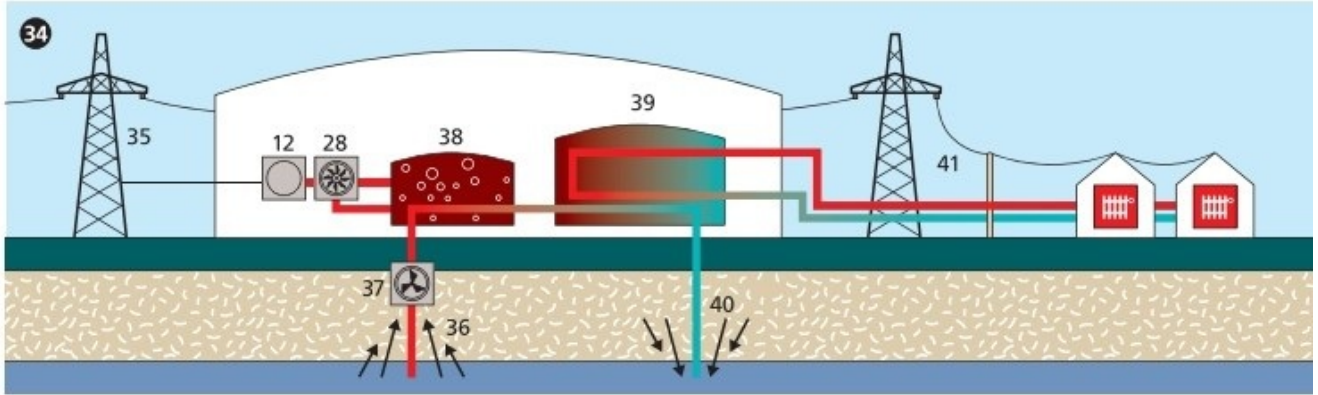
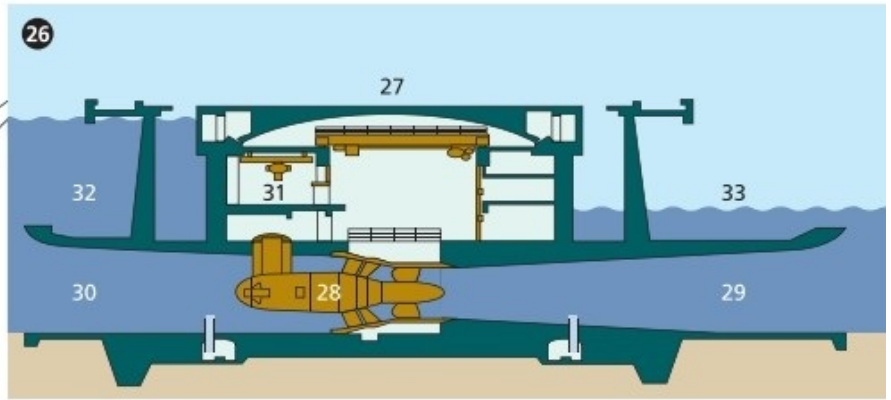
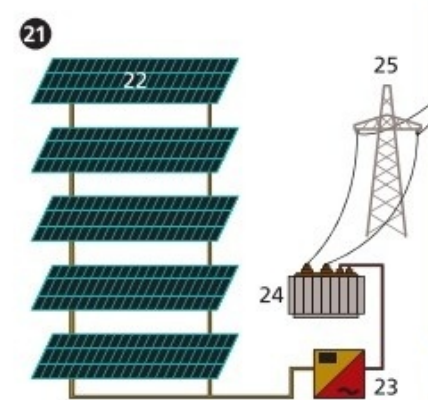
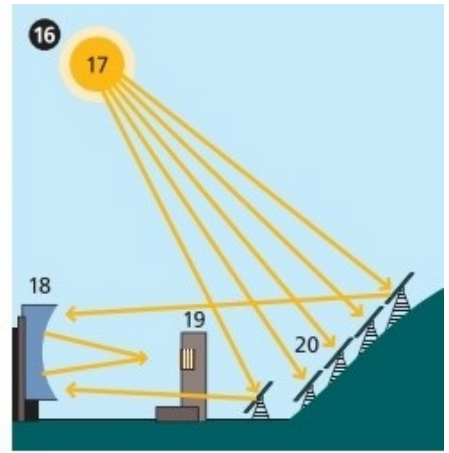
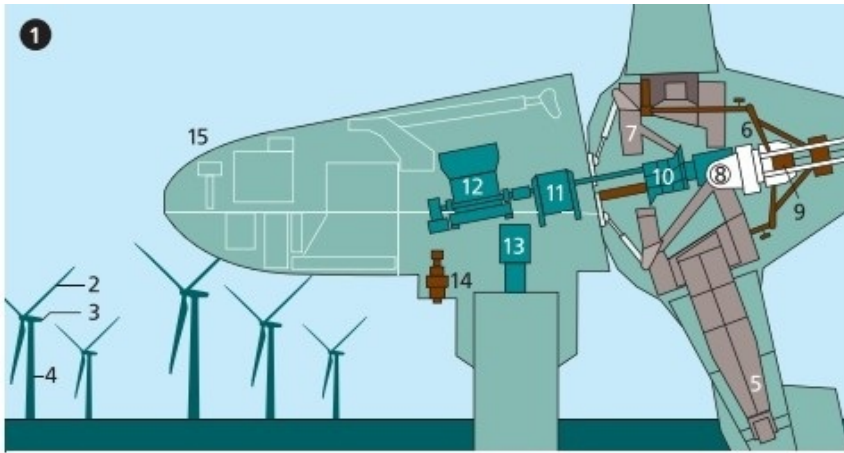

# Kokerei

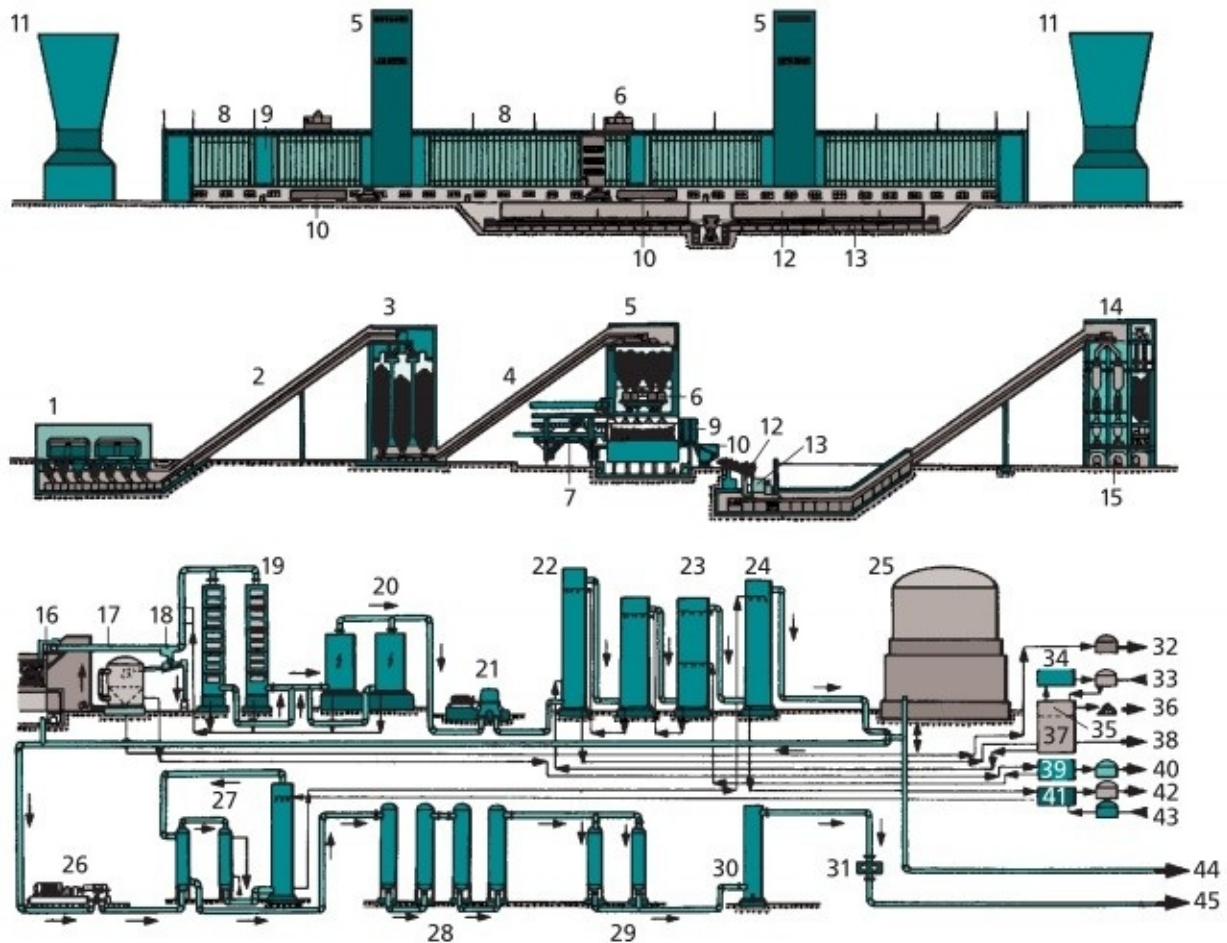

## 1–15 die Kokerei

- 1 die Kokskohlenentladung
- 2 der Gurtbandförderer
- 3 der Kokskohlenkomponentenbunker
- 4 der Kohlenturmгурtbandförderer
- 5 der Kohlenturm
- 6 der Füllwagen
- 7 die Koksandrückmaschine



- 8 die Koksofenbatterie
- 9 der Kokskuchenführungswagen
- 10 der Löschwagen mit Löschlok *f*
- 11 der Löschturm
- 12 die Koksrampe
- 13 das Koksrampenband
- 14 die Grob- und Feinkokssieberei
- 15 die Koksverladung

### **16–45 die Kokereigasbehandlung**

- 16 der Gasaustritt aus den Koksöfen *m*
- 17 die Gasvorlage, eine Rohrkonstruktion *f*
- 18 die Dickteerabscheidung
- 19 der Gaskühler
- 20 der od. das Elektrofilter
- 21 der Gassauger
- 22 der Schwefelwasserstoffwascher
- 23 der Ammoniakwascher
- 24 der Benzolwascher
- 25 der Gassammelbehälter
- 26 der Gaskompressor
- 27 die Entbenzolung mit Kühler *m* und Wärmetauscher *m*
- 28 die Druckgasentschwefelung
- 29 die Gaskühlung
- 30 die Gastrocknung
- 31 der Gaszähler
- 32 der Rohteerbehälter
- 33 die Schwefelsäurezufuhr
- 34 die Schwefelsäureerzeugung
- 35 die Ammoniumsulfatherstellung
- 36 das Ammoniumsulfat
- 37 die Regenerieranlage zum Regenerieren der Waschmedien *n*
- 38 die Abwasserabfuhr

- 39** die Entphenolung des Gaswassers *n*
- 40** der Rohphenolbehälter
- 41** die Rohbenzolerzeugung
- 42** der Rohbenzoltank
- 43** der Waschöltank
- 44** die Niederdruckgasleitung
- 45** die Hochdruckgasleitung

# Zementherstellung

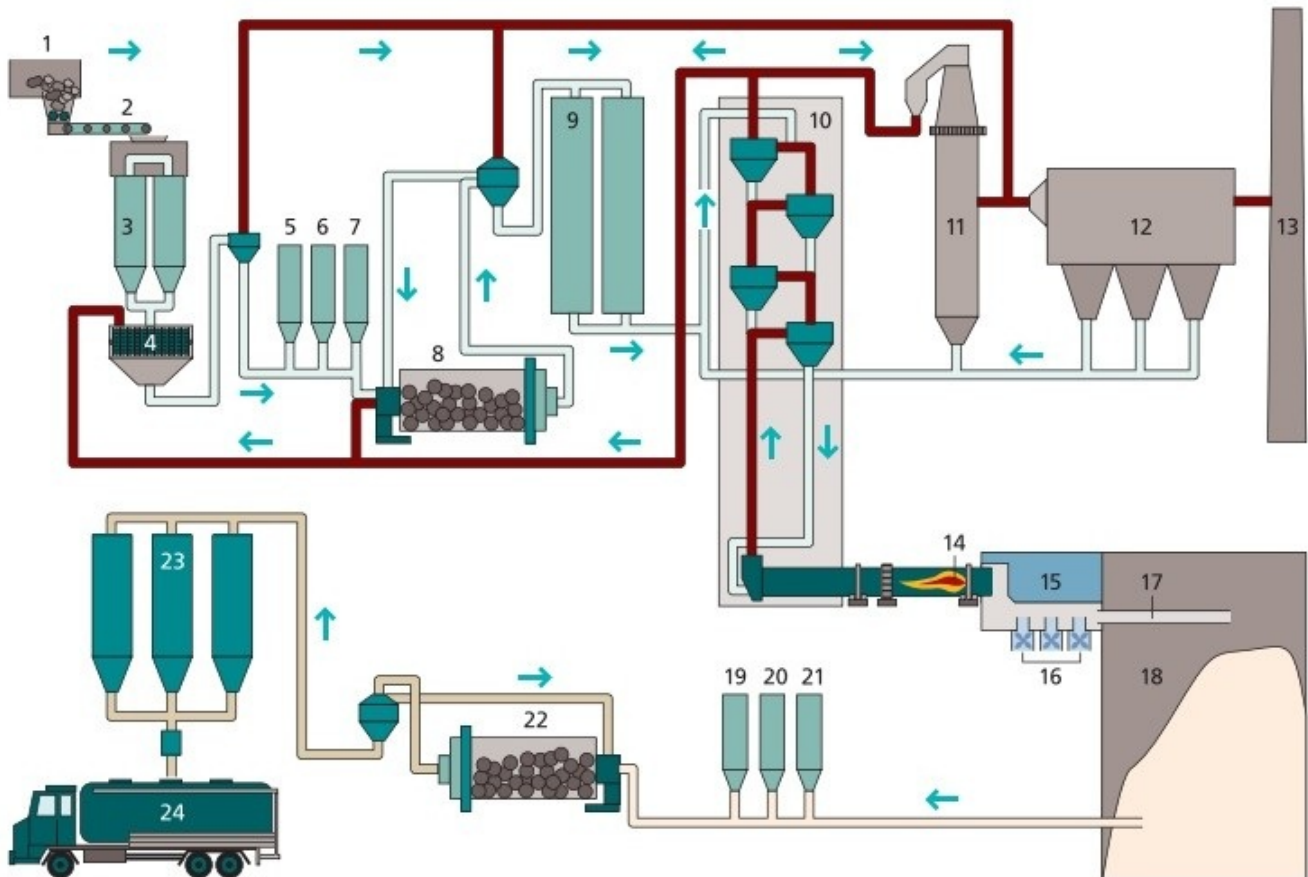

- 1 der Gesteinsbrecher im Steinbruch  $m$
- 2 der Rohrgutförderer
- 3 die Rohsteinvorratssilos  $n$  zur Zwischenlagerung  $f$  und Homogenisierung  $f$
- 4 der Vorbrecher zur Zerkleinerung  $f$  und Vortrocknung  $f$

## 5-7 die Rohstoffkorrekturkomponenten $f$

- 5 der Gips
- 6 der Sand

- 7 das Eisenoxid
- 8 die Kugelmühle zum Mahlen  $n$  und Aufmengen  $n$  von Gesteinsmehl  $n$
- 9 die Rohmehlsilos  $n$  zur Zwischenlagerung  $f$
- 10 der Schwebegaswärmetauscher (der Zyklonvorwärmer)
- 11 der Konditionierturm
- 12 der od. das Elektrofilter
- 13 der Abluftkamin
- 14 der Drehrohrofen (der Drehofen)
- 15 der Zementklinkerkühler
- 16 das Gebläse
- 17 das Förderband
- 18 das Zementklinkerlager

**19–21 die Zuzahlstoffe  $m$  zur Herstellung  $f$  verschiedener  
Zementarten  $f$**

- 19 das Kalkmehl
- 20 der Hüttensand
- 21 der Gips
- 22 die Kugelmühle
- 23 die Zementlagersilos  $n$
- 24 der Silo-Lkw (das Silofahrzeug)

# Sägewerk

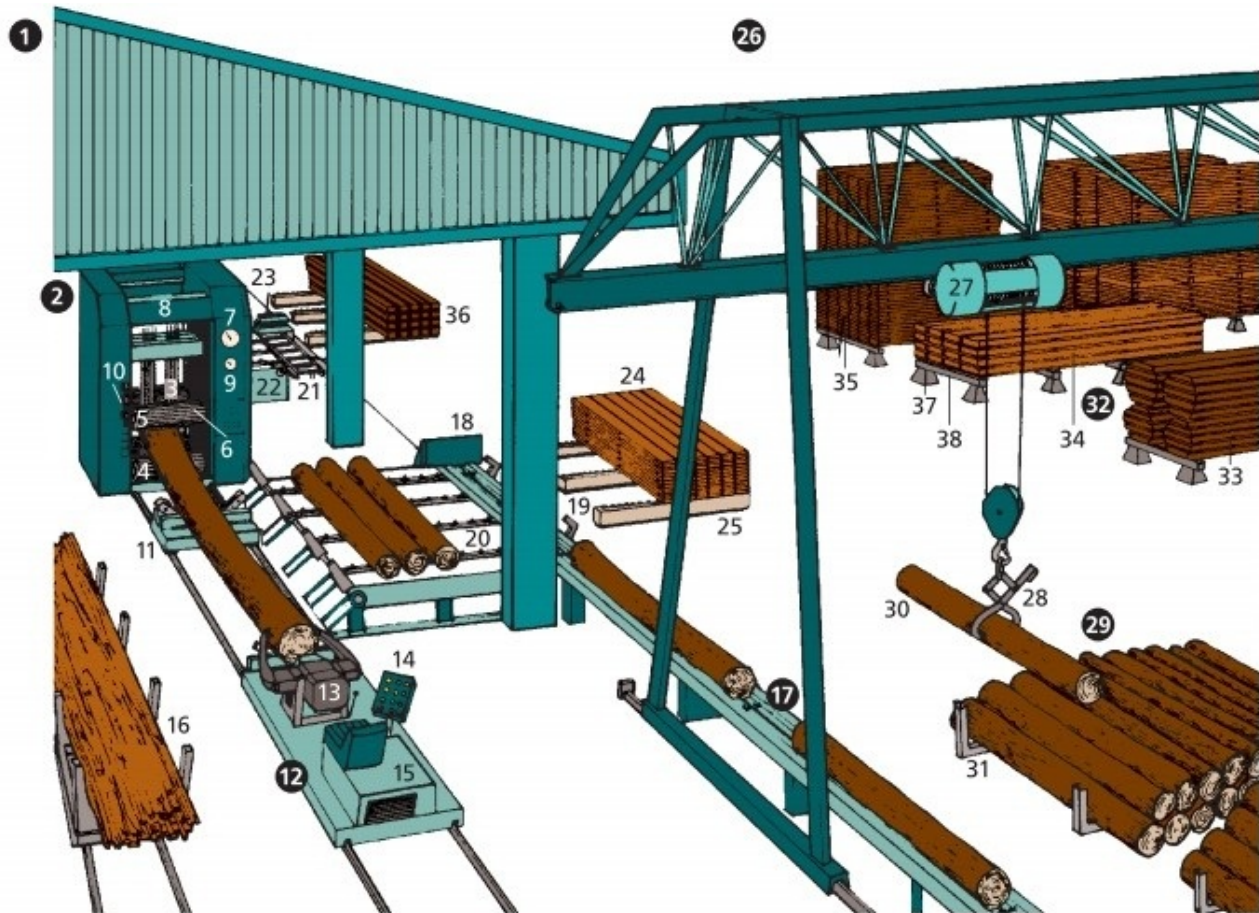

1 **das Sägewerk** (die Sägehalle)

2 **das Vollgatter**, die Gattersäge (3–10)

3 die Sägeblätter  $n$

4 die Einzugswalze

5 die Kletterwalze

6 die Riffelung

7 das Öldruckmanometer

8 der Gatterrahmen

- 9 der Vorschubanzeiger
- 10 die Skala für die Durchlasshöhe  $f$
- 11 der Hilfswagen

- 12 der Spannwagen** (13–15)
- 13 die Spannzange
- 14 die Fernbedienung
- 15 der Antrieb für den Spannwagen  $m$
- 16 der Wagen für die Spreißel  $m$

- 17 der Blockzug**
- 18 die Anschlagplatte
- 19 die Blockauswerfer  $m$
- 20 der Querförderer
- 21 der Kettenquerförderer für Schnittholz  $n$
- 22 der Rollentisch
- 23 die Untertischkappsäge
- 24 die Vorstapelung
- 25 die Rollenböcke  $m$

- 26 der Portalkran**
- 27 der Kranmotor
- 28 die Kranzange, der Holzgreifer

- 29 der Rundholzplatz**
- 30 das Rundholz
- 31 das od. der Rundholzpolter (Sortierpolter)

- 32 der Schnittholzplatz**
- 33 die Blockware
- 34 die Dielen  $f$

- 35 die Bretter *n*
- 36 die Kanthölzer *n*
- 37 der Stapelstein, der Sockelklotz
- 38 die Stapelleiste, die Stapellatte

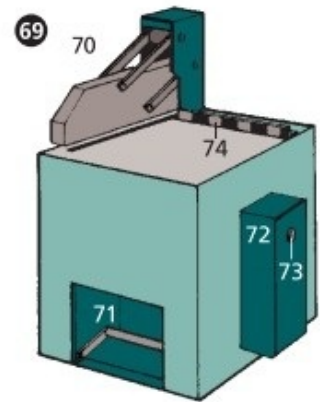
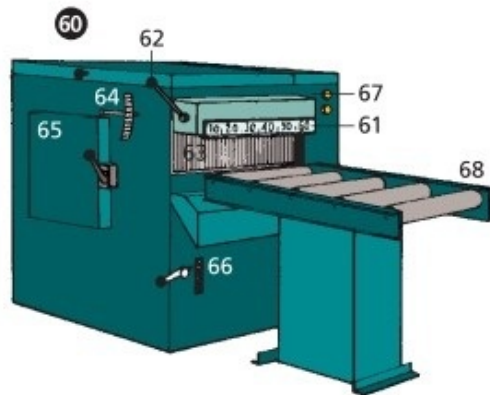
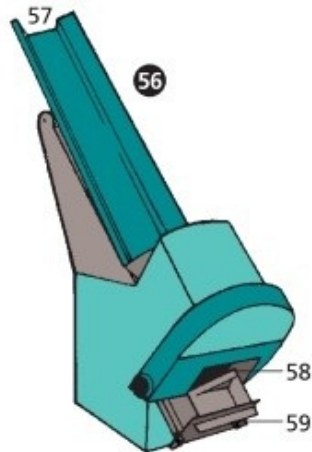
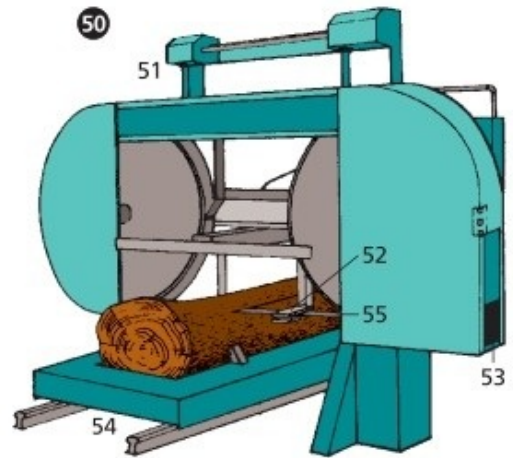
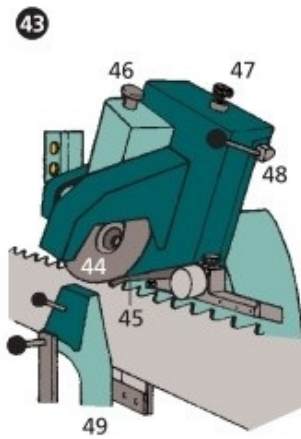
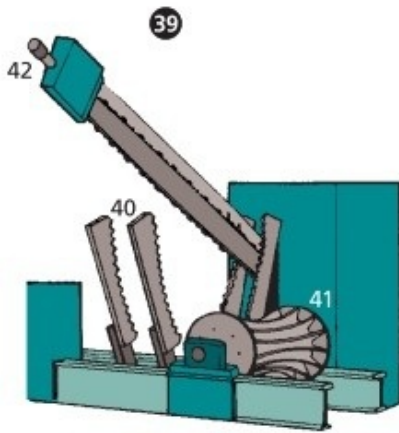

- 39 die automatische Kettenablängsäge
- 40 die Stammholzhalter *m*
- 41 die Vorschubwalze
- 42 die Kettenspannvorrichtung
  
- 43 die automatische Sägeschärfmaschine
- 44 die Schleifscheibe
- 45 die Vorschubklinke
- 46 die Tiefeneinstellung für die Schärfscheibe *f*

- 47 der Notausknopf
- 48 der Ausheber für den Schärfkopf  $m$
- 49 die Haltevorrichtung für das Sägeblatt  $n$

## **50 die horizontale Blockbandsäge**

- 51 die Höheneinstellung
- 52 der Spanabstreifer
- 53 die Späneabsaugung
- 54 der Transportschlitten
- 55 das Bandsägeblatt

## **56 die automatische Brennholzsäge**

- 57 der Einwurfschacht
- 58 die Auswurföffnung
- 59 das Anschlagblech

## **60 die Doppelbesäumsäge**

- 61 die Breitenskala
- 62 der Hebel für die Einstellung  $f$  der Breite  $f$
- 63 die Rückschlagsicherung (die Lamellen  $f$ )
- 64 die Höhenskala
- 65 die Wartungsklappe
- 66 die Vorschubskala
- 67 die Kontrolllampen  $f$
- 68 der Aufgabetisch (die Zuführung)

## **69 die Untertischkappsäge**

- 70 der automatische Niederhalter mit Schutzhaube  $f$
- 71 der Fußschalter
- 72 die Schaltanlage
- 73 der Ein- und Ausschalter



## 74 der Längenanschlag

# Steinbruch



- 1 **der Steinbruch**, ein Tagebau *m*
- 2 der Abraum (die unbrauchbaren Boden- und Gesteinsmassen *f*)
- 3 das anstehende Gestein
- 4 die Bruchwand
- 5 das Haufwerk (das gelöste Gestein)
- 6 der Radlader
- 7 der Muldenkipper (der Schwerlastkraftwagen)
- 8 der Raupenbagger (der Kettenbagger)
- 9 das Raupenbohrgerät
- 10 das Schotterwerk

- 11 der Sprengmeister
- 12 die Sprengpatrone
- 13 das Zündkabel
- 14 der Schutzhelm
- 15 der Prallbrecher
- 16 der Kreiselbrecher
- 17 der Backenbrecher
- 18 der Steinbruchbohrer, der Steinbrecher
- 19 der Schutzhelm
- 20 der Gehörschützer
- 21 der Bohrhammer (der Gesteinsbohrer)
- 22 das Bohrloch
- 23 der Felsblock
- 24 der Keil
- 25 der Brecher, ein Steinbrucharbeiter
- 26 der Keilhammer
- 27 der Quaderstein
- 28 die Spitzhacke
- 29 die Brechstange
- 30 die Steingabel
- 31 der Steinmetz

### **32–34 Steinmetzwerkzeug *n***

- 32 der Knüpfel
- 33 der Fäustel
- 34 das Flacheisen

# Ziegelei (Ziegelwerk)

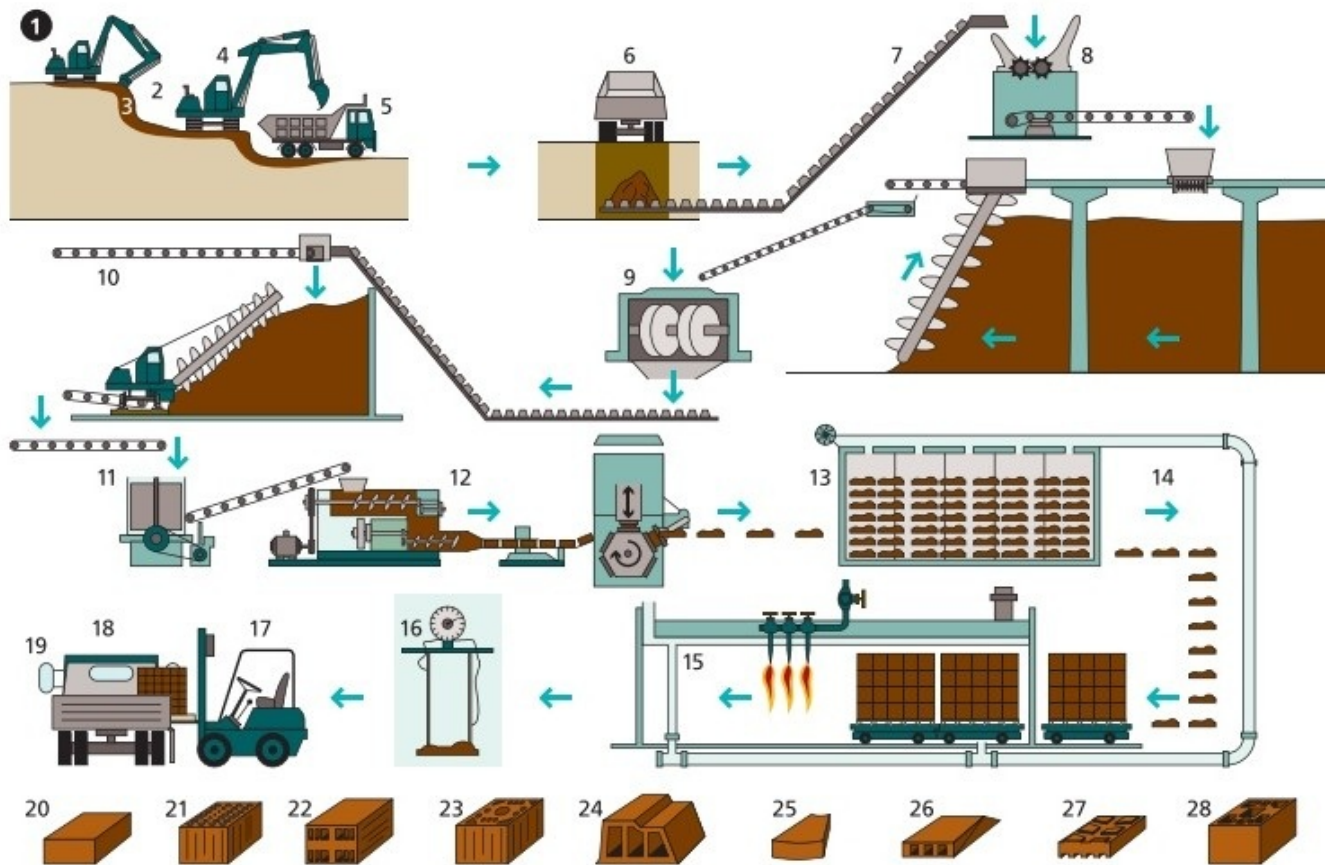

- 1 **der Tonabbau** (2–4)
- 2 die Lehmgrube
- 3 der Lehm, ein unreiner Ton *m* (der Rohton)
- 4 der Abraumbagger, ein Großraumbagger *m*
- 5 der Transportwagen
- 6 der Materialtransport
- 7 der Schrägaufzug
- 8 die Grobzerkleinerung
- 9 der Kollergang (Mahlgang)
- 10 das Maukhaus (Sumpfhaus)

- 11 das Mischen und Dosieren
- 12 die Vakuumstrangpresse
- 13 die Trockenkammer
- 14 das Engobieren (das Einbrennen von Tonschlämme *f*)
- 15 der Tunnelofen
- 16 das Güteprüfgerät
- 17 der Gabelstapler
- 18 der Transporter, ein Pritschenwagen *m*
- 19 der Transport zum Lager *n*
- 20 der Vollziegel (der Ziegelstein, Backstein, Mauerstein)

**21, 22 die Lochziegel *m***

- 21 der Hochlochziegel
- 22 der Langlochziegel
- 23 der Gitterziegel
- 24 der Deckenziegel
- 25 der Schornsteinziegel (Radialziegel)
- 26 die Tonhohlplatte (der Hourdi, der Hourdis, der Hourdistein, die Hourdisplatte)
- 27 die Stallvollplatte
- 28 der Kaminformstein

# Konstruktionsbüro I (Zeichenbüro)

---

- 1 das Reißbrett** (2–5)
- 2 die Zeichenmaschine mit Geradführung *f*
- 3 der verstellbare Zeichenkopf
- 4 das Winkellineal
- 5 die Reißbrettverstellung
- 6 der Zeichentisch
- 7 der Zeichenwinkel (das Dreieck)
- 8 das gleichseitige Dreieck
- 9 die Handreißschiene
- 10 die Zeichnungsrolle
- 11 die grafische Darstellung (das Diagramm)
- 12 die Terminplantafel
- 13 der Trommelplotter
- 14 der Zeichenkopf
- 15 der Bildschirm
- 16 die Schreibtastatur (Tastatur)
- 17 der Personal Computer (der PC)
  
- 18 der Papierständer**
- 19 die Papierrolle
- 20 die Abschneidevorrichtung
  
- 21 die technische Zeichnung** (22–37)
- 22 die Vorderansicht
- 23 die Seitenansicht
- 24 die Draufsicht
- 25 die unbearbeitete Fläche

- 26 die geschruppte Fläche, eine bearbeitete Fläche
- 27 die fein geschlichtete Fläche
- 28 die sichtbare Kante
- 29 die unsichtbare Kante
- 30 die Maßlinie
- 31 der Maßpfeil
- 32 die Schnittverlaufsangabe
- 33 der Schnitt A–B
- 34 die schraffierte Fläche
- 35 die Mittellinie
- 36 das Schriftfeld
- 37 die Stückliste (die technischen Daten *pl*)
- 38 der Zeichenmaßstab
- 39 der Dreikantmaßstab
- 40 die Radierschablone
- 41 die nachfüllbare Tuschepatrone
  
- 42 **der Ständer für Tuschefüller** *m* (43–45)
- 43 der Arbeitssatz Tuschefüller *m*
- 44 der Feuchtigkeitsmesser
- 45 die Verschlusskappe mit Strichstärkenkennzeichnung *f*
- 46 der Radierstift
- 47 der Radiergummi
- 48 das Radiermesser
- 49 die Radierklinge
- 50 der Druckbleistift
- 51 die Grafitmine
- 52 der Radierpinsel (der Glasfaserradierer)
- 53 die Glasfasern *f*
  
- 54 **die Reißfeder**
- 55 das Kreuzscharnier

**56** die Teilscheibe

**57** **der Einsatzzirkel** (58–61)

**58** die Geradföhrung

**59** der Spitzeneinsatz (Nadeleinsatz)

**60** der Bleinadeleinsatz

**61** die Nadel

**62** die Verlängerungsstange

**63** der Reißfedereinsatz

**64** **der Fallnullenzirkel** (65–67)

**65** die Fallstange

**66** der Reißfedereinsatz

**67** der Bleieinsatz

**68** der Tuschebehälter

**69** **der Schnellverstellzirkel** (70–74)

**70** das Federringscharnier

**71** der federgelagerte Bogenfeintrieb

**72** die gekröpfte Nadel

**73** der Zeichenkegel

**74** die Kapillarpatrone (Einwegpatrone)

**75** die Schriftschablone

**76** die Kreisschablone

**77** die Ellipsenschablone



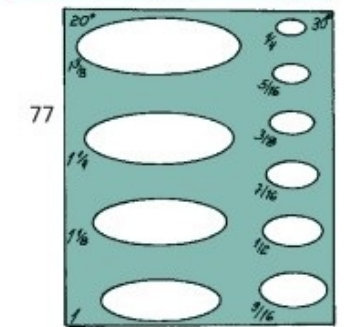
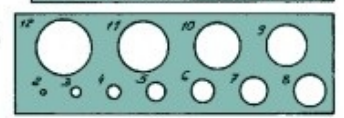
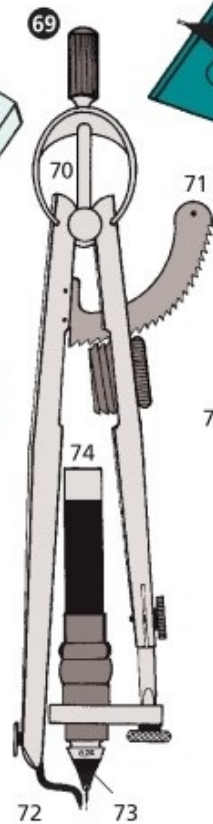
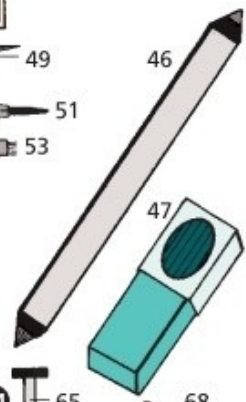
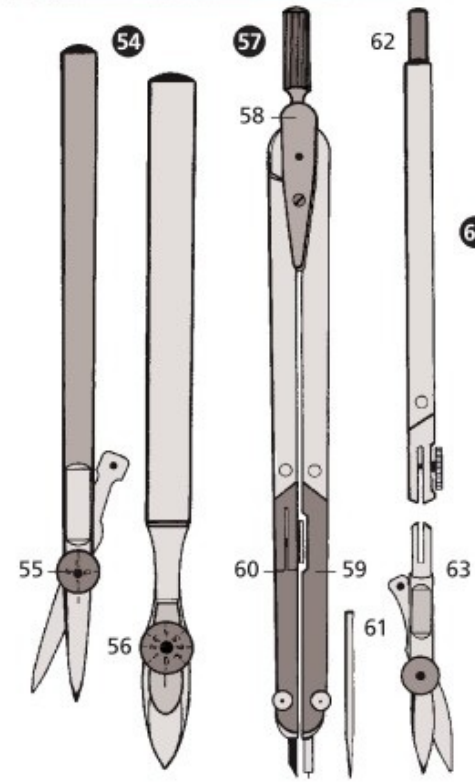
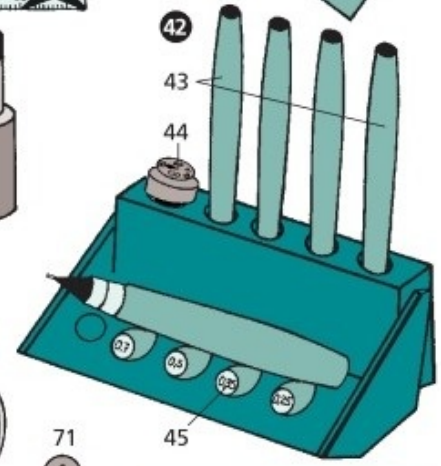
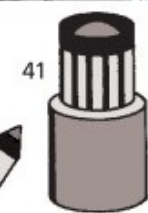
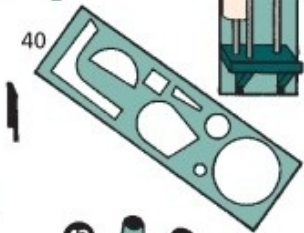
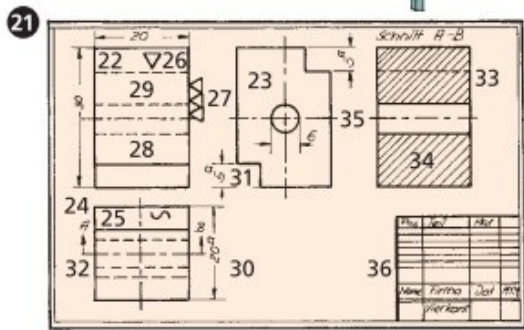
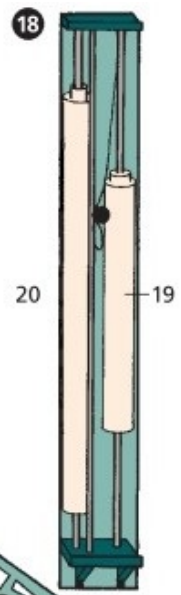
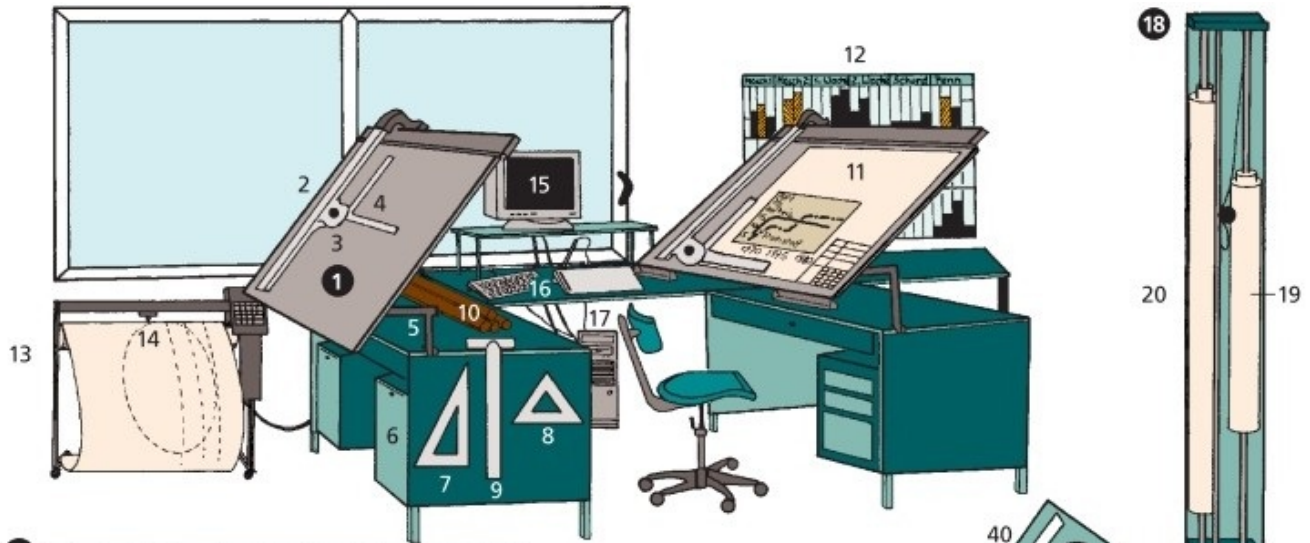

# Konstruktionsbüro II (CAD-Arbeitsplatz)

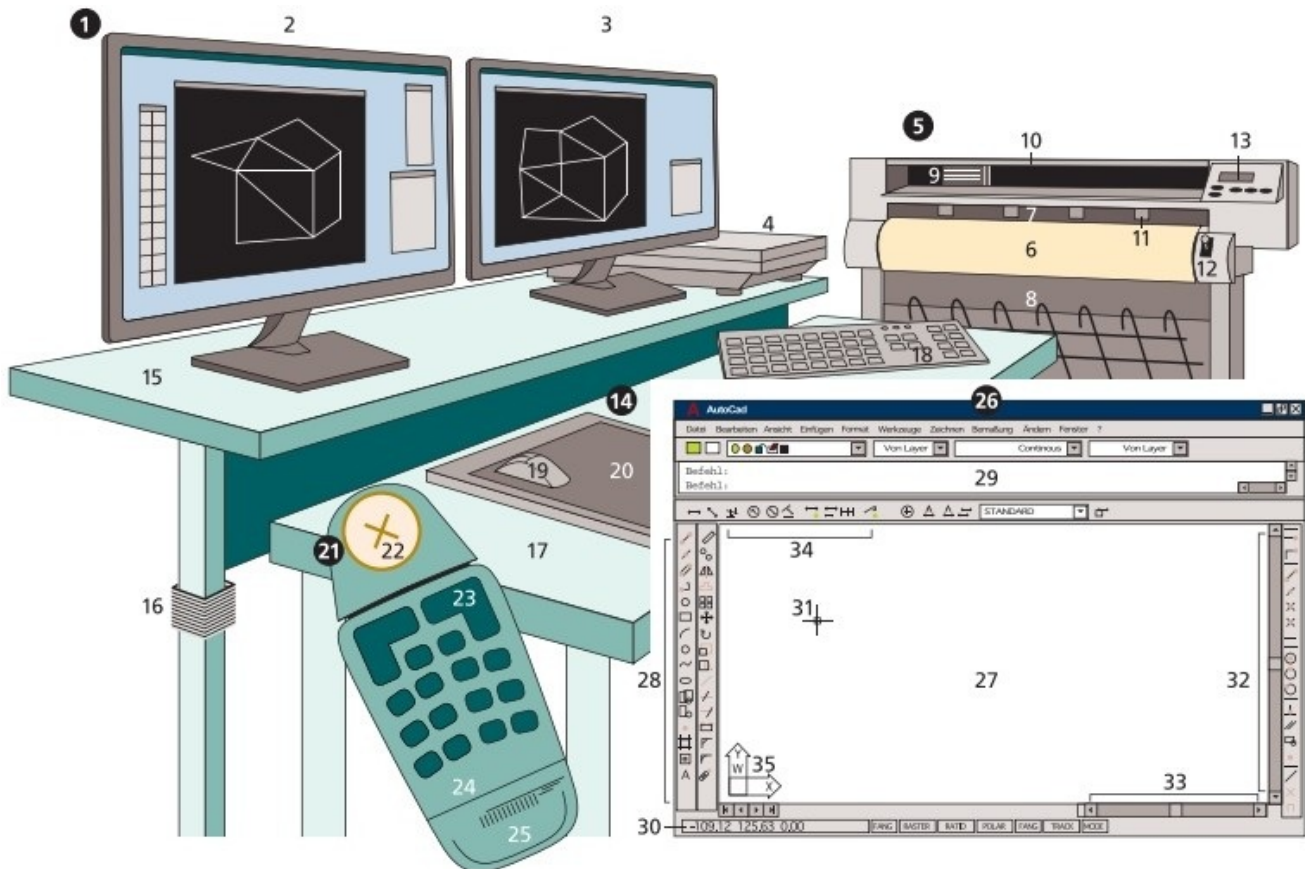

- 1 **der Arbeitsplatz für CAD** (*engl.* computer-aided design = computerunterstütztes Entwerfen  $n$ )
- 2 der Übersichtsmonitor
- 3 der Detailmonitor
- 4 der Scanner
  
- 5 **der Plotter**, ein Gerät  $n$  zur Ausgabe  $f$  von Zeichnungen  $f$
- 6 die Plotterpapierrolle
- 7 die Abdeckung für den Papierschacht  $m$
- 8 das Auffanggitter

- 9 der Zeichenkopf
- 10 die Abdeckklappe
- 11 die Schneidekante
- 12 der Öffnungshebel für den Papierschacht  $m$
- 13 das Bedienungspanel

#### **14 der Arbeitstisch**

- 15 die Monitorplatte
- 16 die Höhenverstellung
- 17 die Arbeitsplatte
- 18 die Tastatur
- 19 die Computermaus
- 20 das Grafiktableau

#### **21 die Digitalisiermaus**

- 22 die Präzisionslupe
- 23 die Maustaste
- 24 die programmierbaren Befehlstasten  $f$
- 25 die Handballenauflage

#### **26 die CAD-Programmoberfläche**

- 27 das Zeichnungsfenster
- 28 die Zeichenbefehle  $m$
- 29 das Befehlseingabefeld
- 30 die Koordinatenanzeige der Mausposition  $f$  im Zeichnungsfenster  $n$
- 31 der Mauszeiger als Koordinatenkreuz  $n$
- 32 die vertikale Bildlaufleiste
- 33 die horizontale Bildlaufleiste
- 34 die Bemaßungsbefehle  $m$
- 35 das Koordinatenkreuz für die aktuelle Ansicht

# Porzellanherstellung



- 1 die Trommelmühle (Masse­mühle, Kugelmühle) zur Nassaufbereitung *f* des Rohstoffgemenges *n*
- 2 die Probekapsel mit Öffnung *f* zur Beobachtung *f* des Brennvorgangs *m*
- 3 **der Rundofen** [Schema] (4–7)
- 4 das Brennhaus
- 5 der Fuchs, eine Rauchabzugsöffnung *f* auf den Etagen *f* des Rundofens *m*

- 6 der Kamin, ein Rauchabzug *m*
- 7 die Befüllöffnung
- 8 die Brennform
- 9 das Drahtgestell zum Halten *n* der Tonformen *f*
- 10 der Segerkegel zum Messen *n* hoher Hitzegrade *m*
- 11 die Brennwatte zum Ausstopfen *n* von Hohlräumen *m* während des Brennvorganges *m*
- 12 der Tunnelofen
- 13 das Gestell mit den Tonformen *f*
- 14 die Vakuumpresse, eine Strangpresse
- 15 der Massestrang
- 16 die Töpferin (die Keramikerin, die Dreherin) beim Drehen *n* eines Formlings *m*
- 17 der Hubel
- 18 die Töpferscheibe, eine Drehscheibe
- 19 die Drehschablone
- 20 die Filterpresse
- 21 der Massekuchen
- 22 die Gießform zum Schlickerguss *m*
- 23 die Rundtischglasiermaschine
- 24 die Qualitätskontrolleurin
- 25 die Porzellanmalerin
- 26 die handbemalte Vase
- 27 der Bossierer (ähnl.: der Keram- modelleur)
- 28 das Bossierholz, ein Modellierholz
- 29 Porzellanscherben *f*(Scherben)

# Glasherstellung

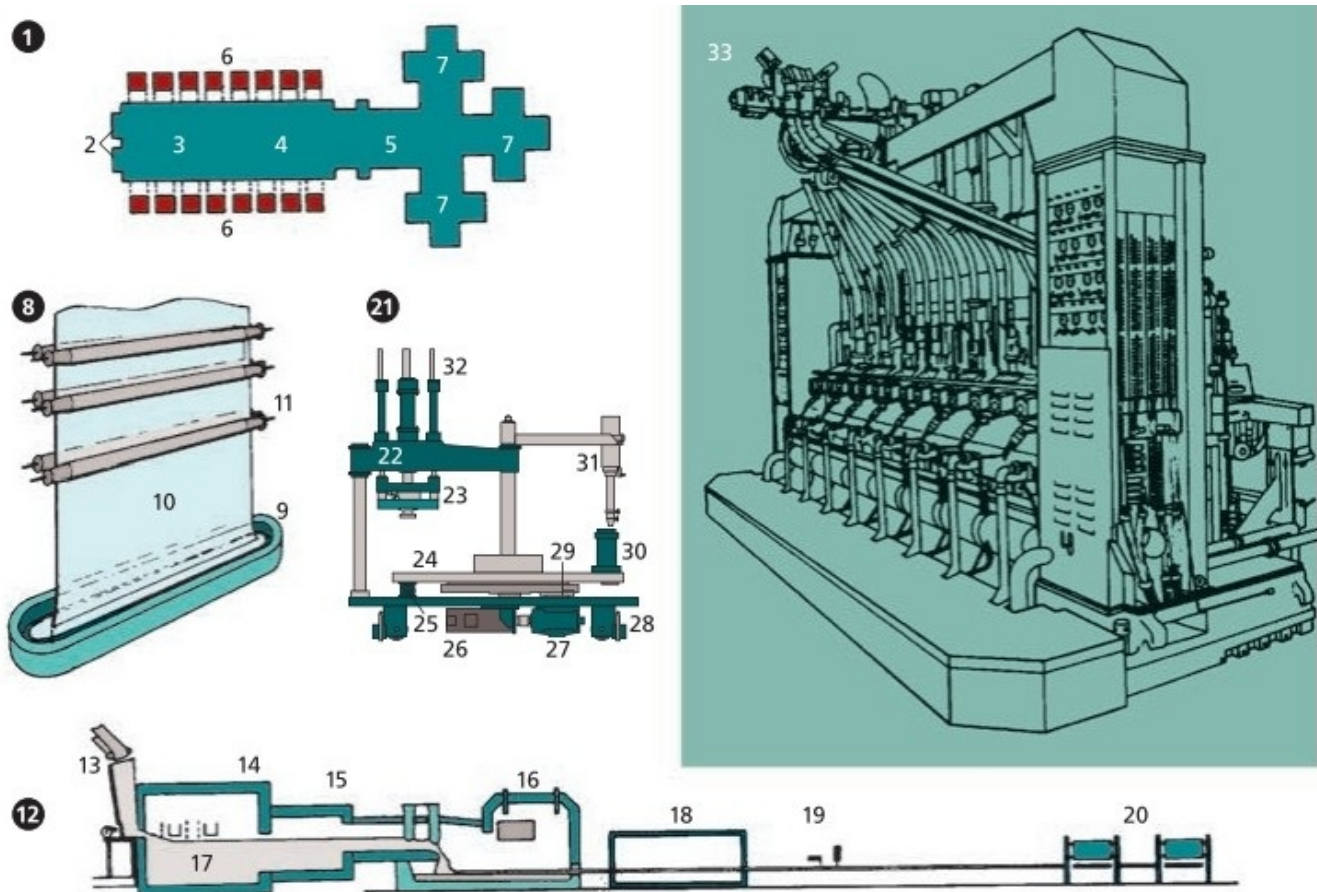

## 1–20 die Flachglasherstellung (Tafelglasherstellung)

- 1 die Glasschmelzwanne für das Fourcault-Verfahren [Schema]
- 2 die Einlegevorbauten  $m$  für die Gemengeeingabe
- 3 die Schmelzwanne
- 4 die Läuterwanne
- 5 die Arbeitswannen  $f$
- 6 die Brenner  $m$
- 7 die Ziehmaschinen  $f$

## **8 die Fourcalt- Glasziehmaschine**

- 9 die Ziehdüse
- 10 das aufsteigende Glasband
- 11 die Transportwalzen *f*

## **12 der Floatglasprozess [Schema]**

- 13 der Gemengetrichter
- 14 die Schmelzwanne
- 15 die Abstehwanne
- 16 das Floatbad unter Schutzgas *n*
- 17 das geschmolzene Zinn
- 18 der Rollenköhlofen
- 19 die Schneidevorrichtung
- 20 die Stapler *m*

## **21–32 die Pressglasherstellung**

### **21 die Glaspresse**

- 22 die Traverse
- 23 der Federkorb
- 24 der Schaltteller
- 25 die Pressunterstützung
- 26 der Motor
- 27 das Getriebe
- 28 der Grundaufbau
- 29 der Malteserantrieb
- 30 die Pressform
- 31 die Gebläseluftverteiler
- 32 die Presszylinder *m*

## 33–49 die Behälterglasherstellung

33 die IS-Maschine (Individual-Section- Maschine) zur Flaschenglasherstellung

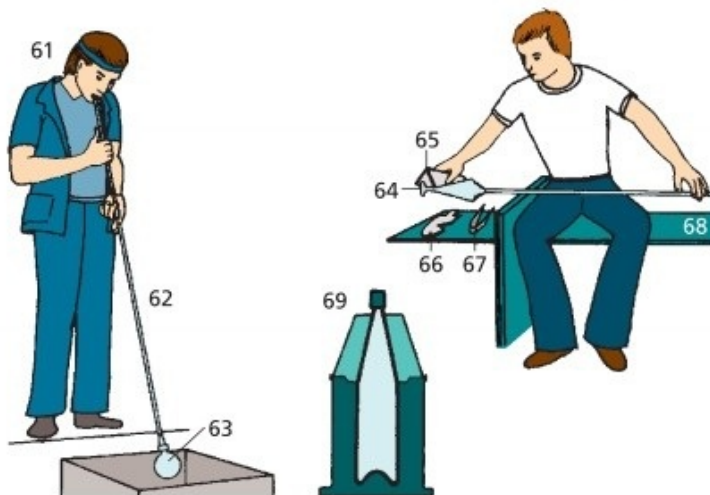
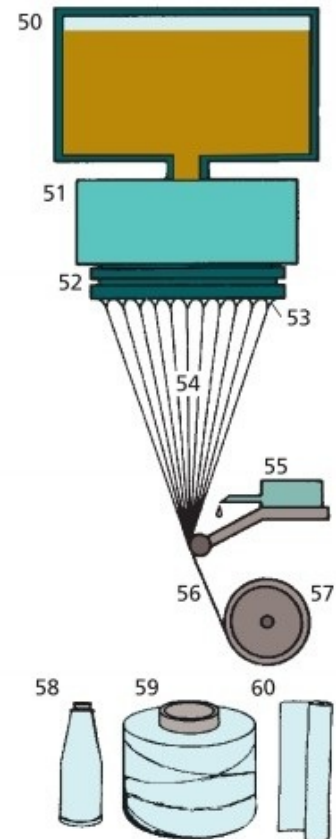
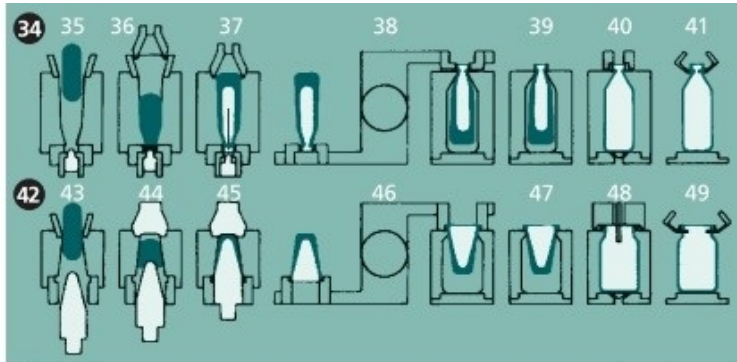

### 34 das Blas-Blas-Verfahren

35 das Füllen der Form  $f$

36 das Vorblasen

37 das Gegenblasen

38 die Überführung von der Vorform  $f$  in die Fertigform

39 die Wiedererhitzung

40 das Blasen (die Vakuumformung)

41 die Fertiggutentnahme

### 42 das Press-Blas-Verfahren



- 43 das Füllen der Form *f*
- 44 der Pressstempel
- 45 das Pressen
- 46 die Überführung von der Pressform *f* in die Blasform
- 47 das Wiedererhitzen
- 48 das Blasen (die Vakuumformung)
- 49 die Fertiggutentnahme

### **50–57 die Textilglasherstellung im Düsenziehverfahren *n***

- 50 der Glasschmelzofen
- 51 die Glasschmelzwanne
- 52 die Ziehdüse
- 53 die Spinnwarzen *f*
- 54 die Elementarfäden *m*
- 55 der Schlichter
- 56 der Spinnfaden
- 57 die Spinnspule

### **58–60 Textilglasprodukte *n***

- 58 das Textilglasgarn
- 59 der Textilglasroving
- 60 die Textilglasmatte

### **61–69 die Mundglasfertigung (das Mundblasen, die Formarbeit)**

- 61 der Glasmacher (der Glasbläser)
- 62 die Glasmacherpfeife
- 63 das Kübel (das Kölbchen)
- 64 das mundgeblasene Kelchglas
- 65 die Pitsche zum Formen *n* des Kelchglasfußes *m*
- 66 die Fassonlehre
- 67 das Zwackeisen
- 68 der Glasmacherstuhl

**69** die Form zum Einblasen  $n$  des vorgeformten Kübels  $n$

# Spinnerei

---

## 1–25 die Wollspinnerei

### 1–15 die Streichgarnspinnerei

- 1 das Sortieren nach Faserqualitäten  $f$
- 2 das Öffnen
- 3 die Flocken  $f$
- 4 das Waschen
- 5 das Trocknen mit Warmluft  $f$
- 6 das Wolfen, das Auflösen und Reinigen der Faser- flocken  $f$
- 7 das Mischen verschiedener Faserarten  $f$  und Faserfarben  $f$
- 8 das Schmelzen (das Nachfetten)
- 9 das Auflösen des Fasermaterials  $n$
- 10 das Wiegen
- 11 das Krempeln
- 12 das Florteilen, das Teilen des Faserflors  $m$  zu Bändchen  $n$
- 13 das Nitscheln, die Herstellung eines Vorgarnes  $n$
- 14 die gegenläufig hin- und herbewegten Bänder  $n$  des Nitschelwerks  $n$
- 15 das Feinspinnen

### 16–21 die Wollkämmerei

- 16 das Vlies
- 17 das Strecken
- 18 das Faserband
- 19 das Kämmen (das Auskämmen zu kurzer Faseranteile  $m$ )
- 20 die Kämmlinge  $m$
- 21 das Strecken und das Zusammenpressen zu Bumps  $m$  (fertige Spinnbänder  $n$ )

## **22–25 die Kammgarnspinnerei**

- 22 das Strecken der Bumps  $m$  (fertige Spinnbänder  $n$ )
- 23 das Vorspinnen im Flyer  $m$
- 24 das Vorgarn
- 25 das Feinspinnen

## **26–48 die Baumwollspinnerei im Dreizylinderspinnverfahren $n$**

- 26 das Ballenlager
- 27 der Ballenbrecher
- 28 der Öffner
- 29 die Flocken  $f$
- 30 der Batteur (die Schlagmaschine)
- 31 der Wickel
- 32 die Karde (die Krempel)
- 33 das Vlies
- 34 die Strecke
- 35 das Faserband
- 36 die Kämmaschine
- 37 der Flyer, eine Vorspinnmaschine  $f$
- 38 das Vorgarn
- 39 **die Ringspinnmaschine**
- 40 das Streckwerk mit drei Walzenpaaren  $n$  (die drei Zylinder  $m$ ) [ $n_1, n_2, n_3$ : die Drehzahl der Walzen]
- 41 die Eingangswalzen  $f$
- 42 das Doppelriemchenaggregat
- 43 das Riemchen
- 44 die Ausgangswalzen  $f$
- 45 der Spinnring
- 46 der Ringläufer
- 47 der Garnkops
- 48 die Spindel

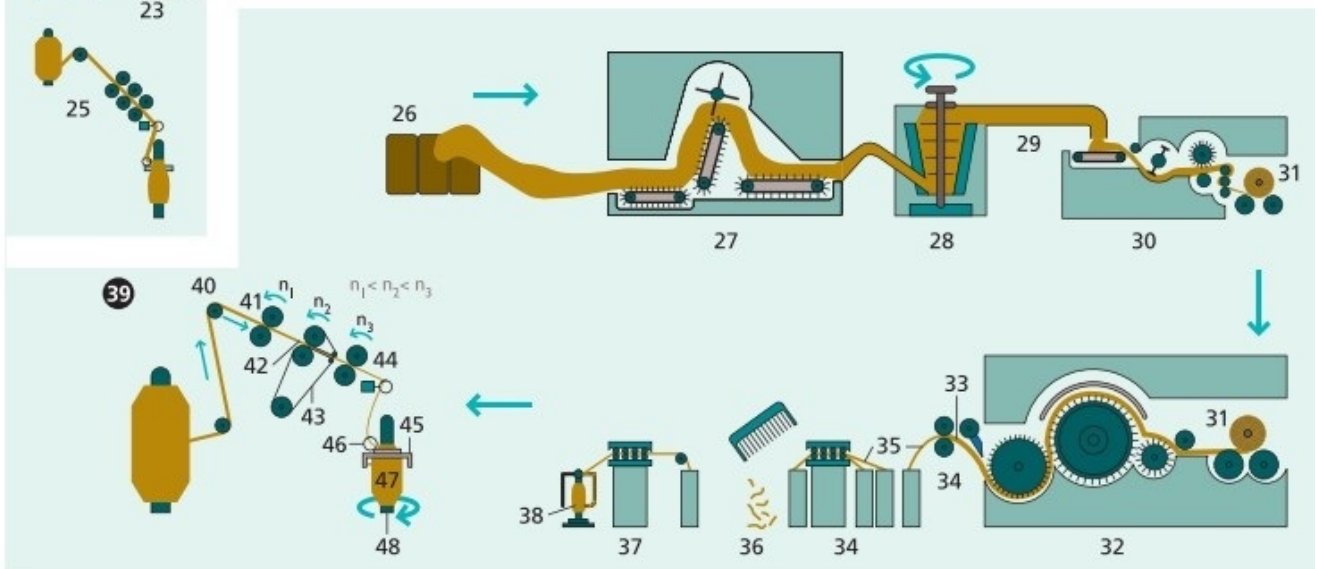
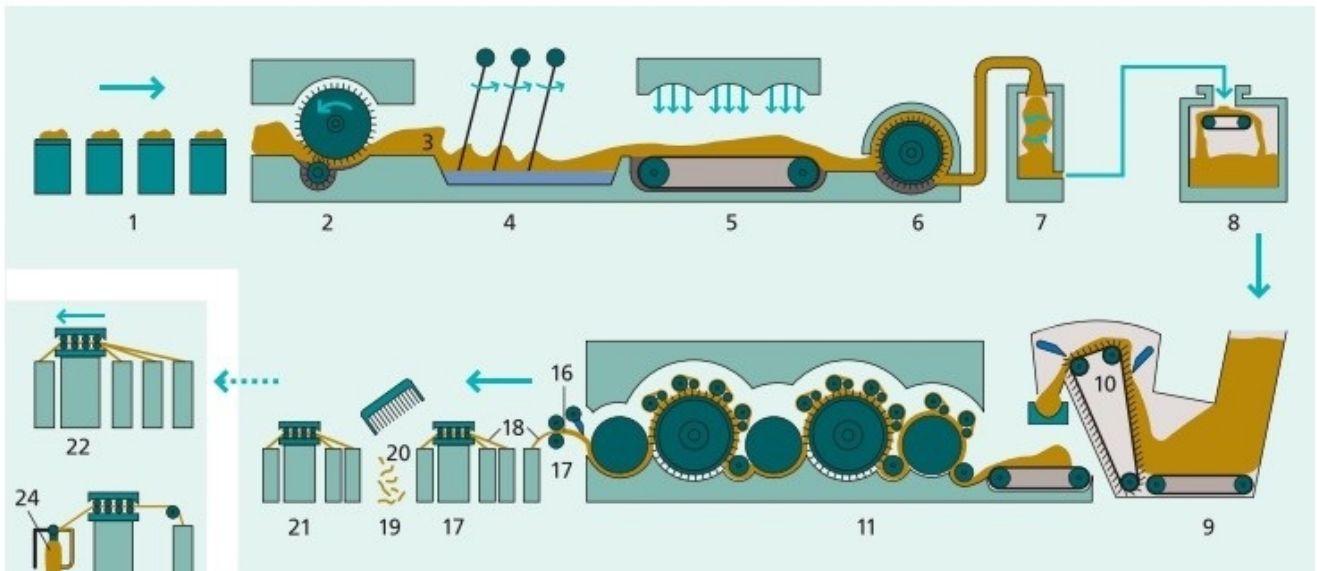
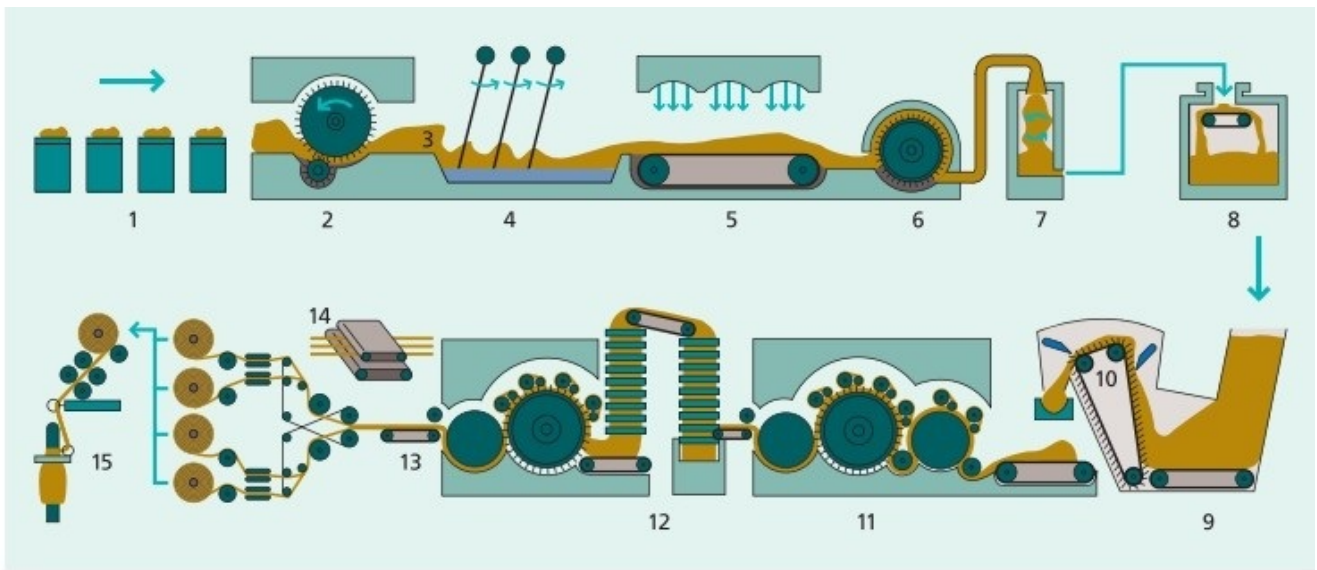

# Weberei

---

## **1–14 das Schaftweben**

- 1 der Kettbaum
- 2 der Kettfaden
- 3 die Kette, die Gesamtheit der Kettfäden  $m$
- 4 die Streichwalze
- 5 der Teilstab
- 6 der Schaft
- 7 die Litze
- 8 das Litzenauge
- 9 der Riet (der Webkamm)
- 10 das Webfach
- 11 der Schützen
- 12 der Schussfaden
- 13 der Brustbaum
- 14 der Warenbaum

## **15, 16 das Jacquardweben**

- 15 die Harnischschnüre  $f$
- 16 die Gewichte  $n$

## **17–31 Schusseintragsverfahren $n$**

### **17–19 der Schusseintrag durch Schützen $m$**

- 17 der Schützen
- 18 die Schusspule
- 19 der Schussfaden

- 17 der Schützen
- 18 die Schusspule
- 19 der Schussfaden

**20, 21 der Schusseintrag durch Projektil  $n$**

- 20 das Greiferprojektil
- 21 der Schussfaden

**22–25 der Schusseintrag durch Greifer  $m$**

- 22 die Kreuzspule
- 23 der Schussfaden (der Schuss)
- 24 der Abnehmergreifer
- 25 der Zubringergreifer

**26–31 der Schusseintrag durch Düsen  $f$**

- 26 die Kreuzspule
- 27 der Garnspeicher
- 28 die Eintragsdüse
- 29 die Luftzufuhr
- 30 die Luftdüse
- 31 der Schussfaden

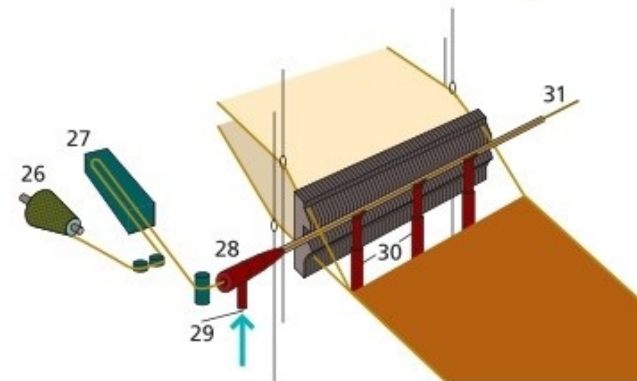
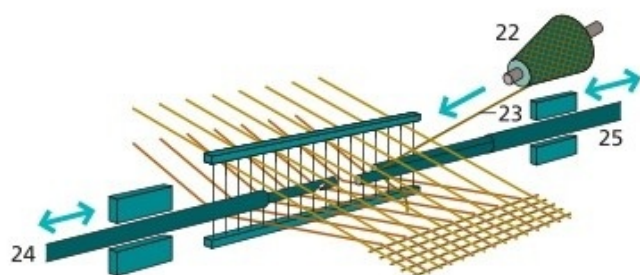
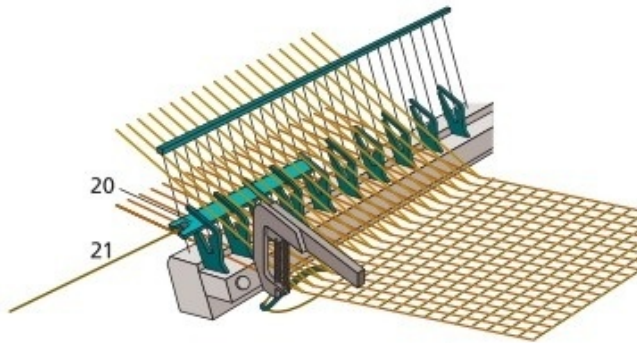
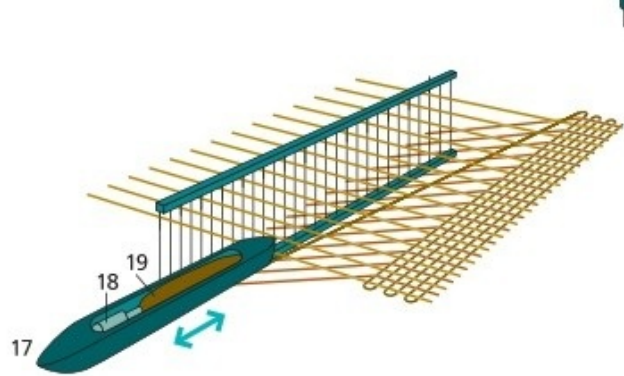
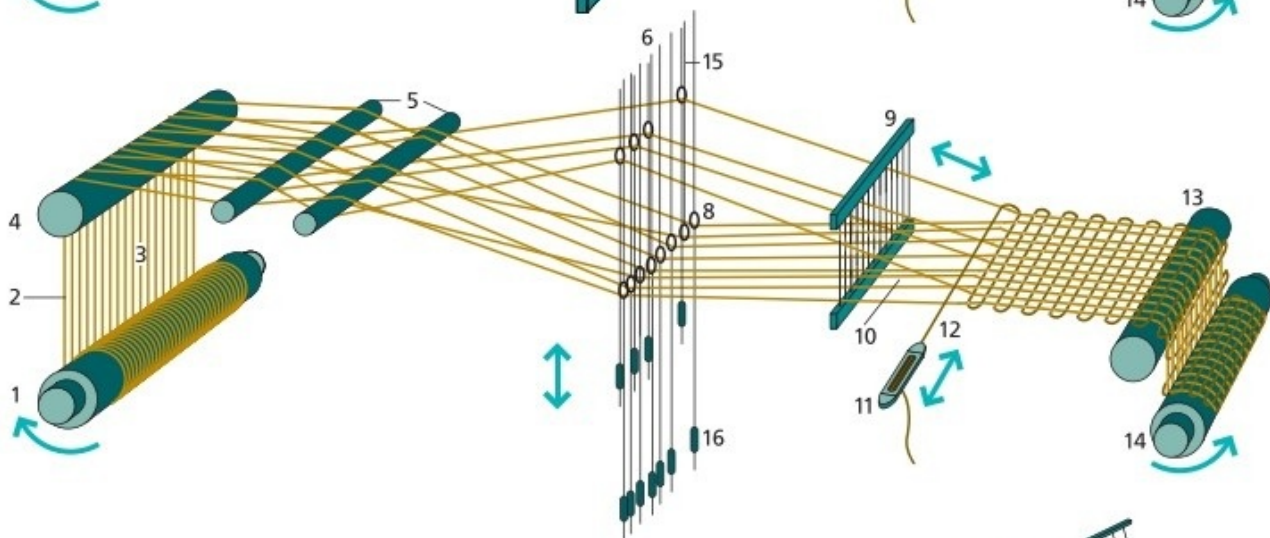
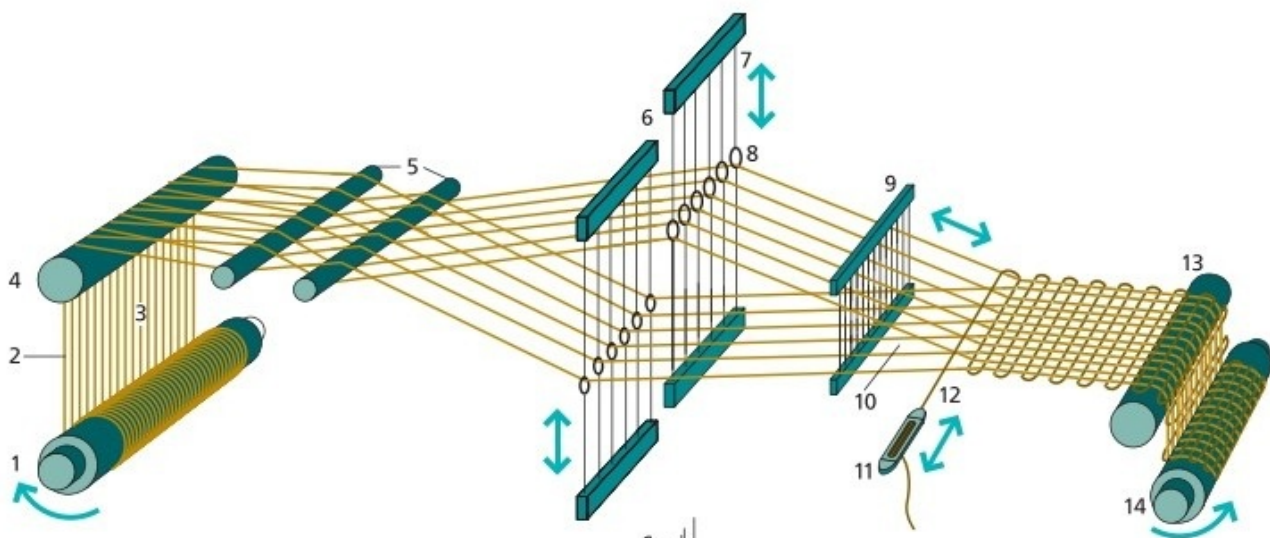



# Wirkerei, Strickerei

---

## 1–18 Gestricke $n$ und Einfadengewirke $n$

### 1 die computergesteuerte Flachstrickmaschine

2 die Bedieneinheit

3 die Fadenleit- und -spannvorrichtung

4 der Strickschlitten

5 die Nadelbetten  $n$

6 die Leitungselektronik (die Stellantriebe  $m$ )

7 das Gestrick

8 die mikroelektronische Steuerung

### 9 die Maschenbildung auf der Flachstrickmaschine $f$

10 die Zungennadeln  $f$

11 der Fadenführer

12 der Faden (das Garn)

### 13 die Maschenbildung auf der Kulierwirkmaschine $f$

14 die Kulierplatine

15 die Abschlagplatine

16 die Spitznadel

17 der Fadenführer

18 das Einfadengewirk  $n$

## 19–49 Kettengewirke $n$

## **19 die Kettenwirkmaschine**

20 der Kettbaum (die Bindekette)

21 die Fadenzuführung

22 die Schussfäden  $m$

23 die Stehfadeneinrichtung

24 die Stehfäden  $m$

25 das Stehfadenablaufgestell

26 das Schussfadengatter

27 die Magazinschusseinrichtung

28 der Warenabzug

29 die Warenaufrollung

## **30 die Maschenbildung auf der Kettenwirkmaschine $f$**

31 der Kettbaum

32 die Kettfäden

33 die Legeschiene

34 die Lochnadeln  $f$  (die Fadenleger  $m$ )

35 die Nadeln  $f$

36 die Nadelbarre (die Nadelschiene)

37 das Kettengewirk

## **38 die Raschelmaschine**

39 die Fadenzuführung

40 die Schussfäden  $m$

41 das computergesteuerte Schussfadengatter

42 die Magazinschusseinrichtung

43 der Warenabzug

44 die Warenaufrollung

## **45 die Maschenbildung auf der Raschelmaschine $f$**

46 die Lochnadel

47 der Kettfaden

**48** die Fräsblattführung

**49** die Zungennadel

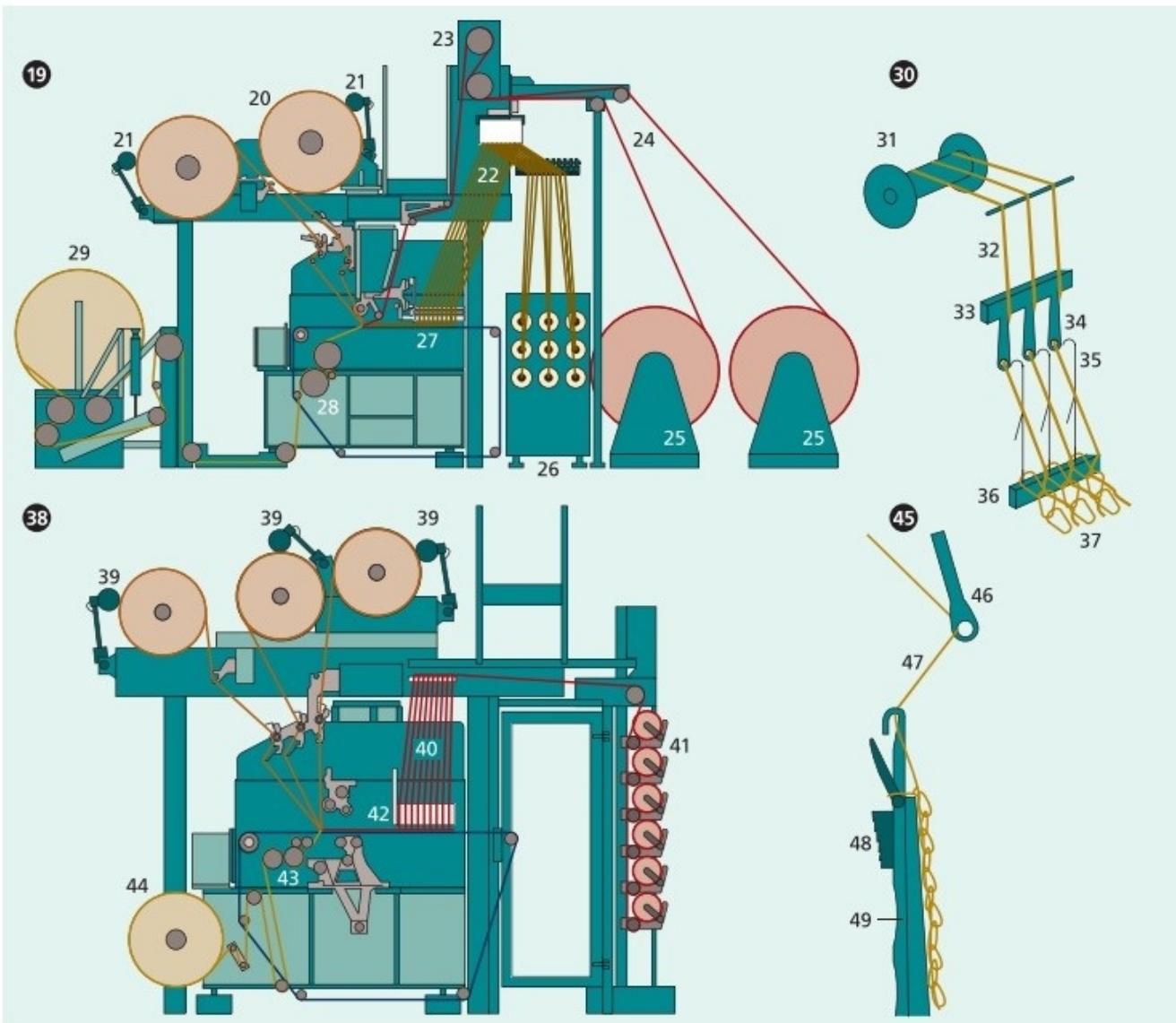
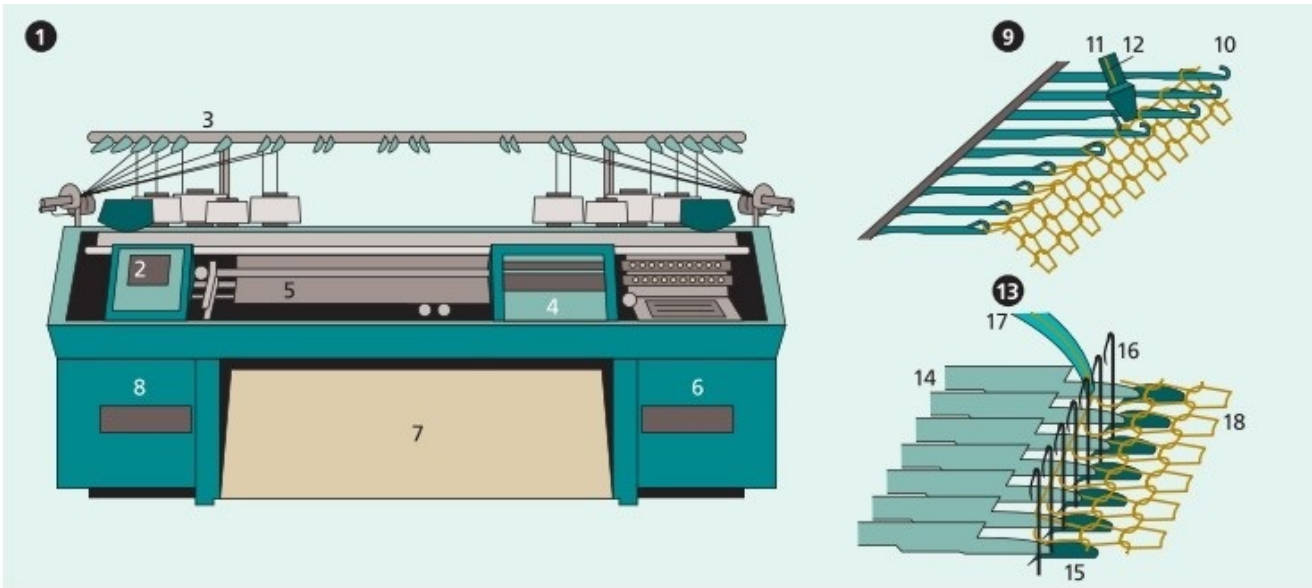

# Textilveredelung

---

## 1–49 die Fertigbehandlung von Stoffen $m$

### 1–5 die Breitbleichmaschine nach dem Pad-Roll-Prinzip $n$

- 1 die Zuführung der textilen Fläche  $f$  (der Ware  $f$ )
- 2 das Imprägnierchassis
- 3 die Quetschwalzen  $f$
- 4 der Dämpfer
- 5 die Verweilkammer, ein fahrbarer Dockenwagen  $m$

### 6–13 die Zylinderwalke zur Verdichtung $f$ von Wollware $f$

- 6 die Umlenkwalze
- 7 das Zugbrett (die Brille)
- 8 die Breitlegewalze
- 9 die Einführwalzen und -backen  $f$
- 10 der Walkzylinder
- 11 die Stauchklappe
- 12 der Stauchkanal
- 13 das Spritzrohr

### 14–18 der Jigger zum Färben $n$ in gespanntem Zustand $m$

- 14 die Wickelwalzen  $f$
- 15 die Ware (die textile Fläche)
- 16 die Leitwalzen  $f$
- 17 der Trog
- 18 die Färbeflotte

**19–23 die Haspelkufe** zum Färben  $n$  ohne Spannung  $f$

- 19 die Ware
- 20 die Haspel
- 21 die Ein- und Auszugshaspel
- 22 die Färbeflotte
- 23 der Wärmetauscher

**24–31 der Rouleauxdruck**, ein Tiefdruckverfahren  $n$

- 24 das Endlosdrucktuch
- 25 der Mitläufer
- 26 die Ware
- 27 der Presseur
- 28 die Druckwalze mit der Gravur  $f$
- 29 die Rakel
- 30 die Farbspeisewalze
- 31 der Farbtrog

**32, 33 der Kalandr**

- 32 die Kalandrwalzen  $f$
- 33 der Breithalter

**34–38 der Rotationsfilmdruck**, ein Siebdruckverfahren  $n$

- 34 die Druckpaste
- 35 die Rollrakel
- 36 die Ware
- 37 die Druckschablone
- 38 der Farbbehälter

**39–44 die Raumaschine**

- 39 der ungeraute Stoff
- 40 die Rautrommel

- 41 die Strichrauwalze
- 42 die Gegenstrichrauwalze
- 43 die Putzwalze
- 44 die geraute Ware

**45–49 die Krumpfanlage**

- 45 die Ware
- 46 der Dampfzylinder
- 47 die Krumpfplatte
- 48 die Blasdüsen *f*
- 49 die Saugdüsen *f*

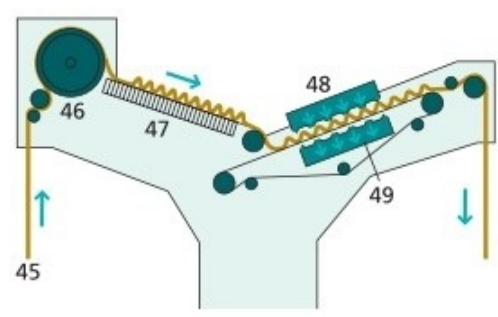
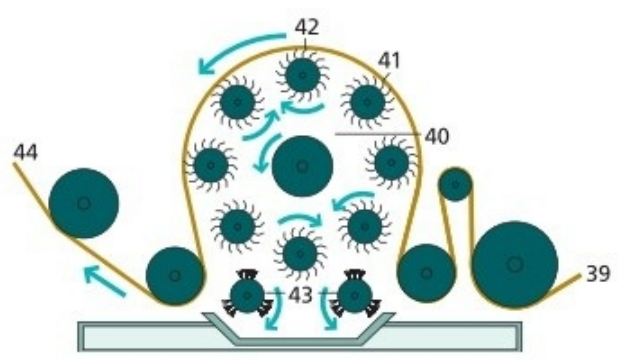
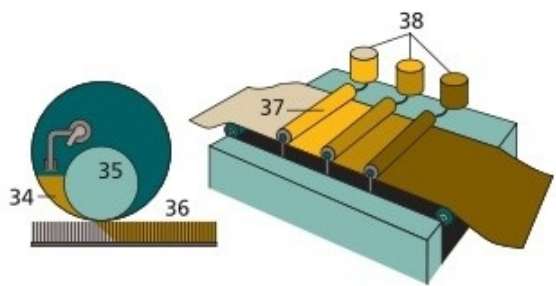
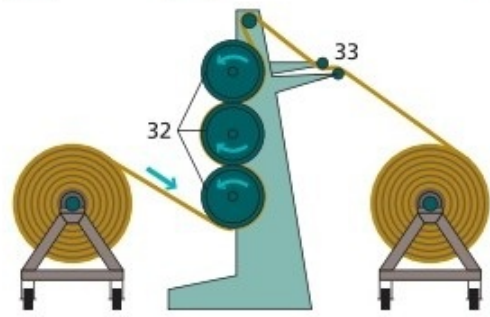
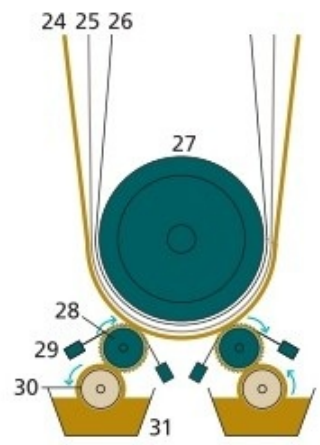
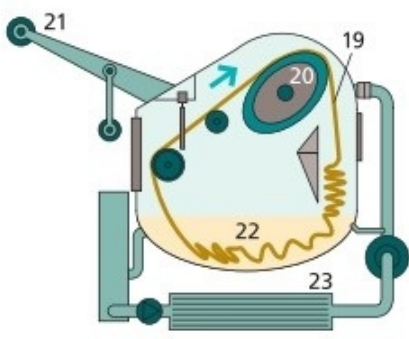
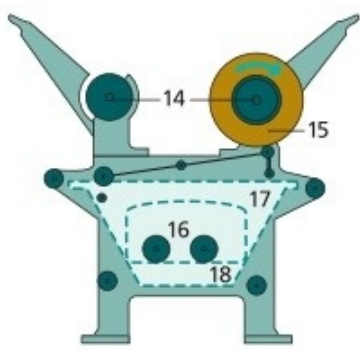
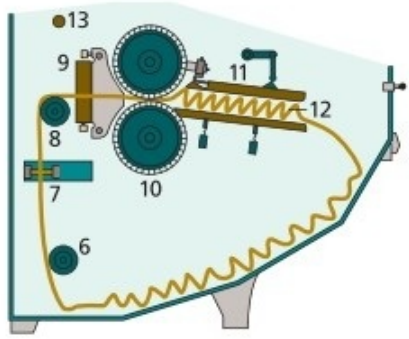
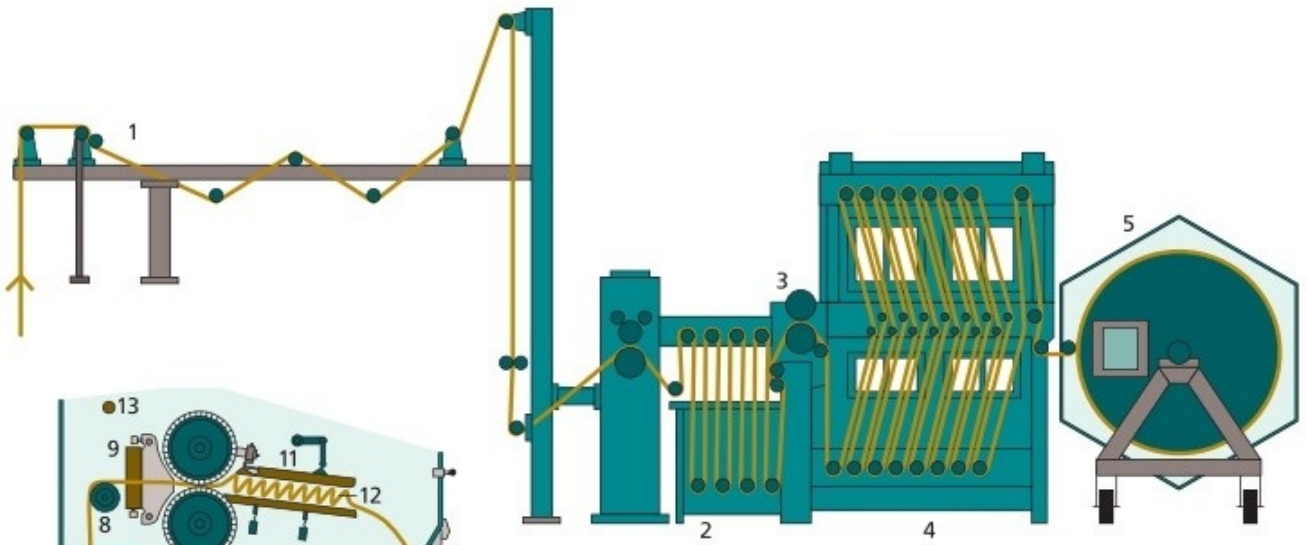



# Chemiefasern

---

## **1–24 die Herstellung der zellulosischen Chemiefaser *f* Viskose *f***

- 1 die Zellstoffplatten *f*
- 2 das Zerkleinern
- 3 die Alkalisierung
- 4 das Vorreifen der Alkalizellulose *f*
- 5 die Sulfidierung der Alkalizellulose *f* (die Umwandlung in Zellulosexanthogenat *n*) und die Auflösung des Xanthogenats *n* in Natronlauge *f*
- 6 die Filtrierung in Filterpressen *f*
- 7 das Nachreifen
- 8 die Viskosespinnlösung (die Viskosespinnmasse)

## **9–13 das Nassspinnen**

- 9 die Spinnpumpe
- 10 die Spinndüse
- 11 das Spinnbad (Fällbad)
- 12 die Viskosefilamente *n*
- 13 die Galette, eine Glasrolle *f*

## **14–18 die Herstellung von Viskosefilamentgarn *n***

- 14 das Garn aus zusammengefassten Viskosefilamenten *n*
- 15 das Waschen und die Entschwefelung
- 16 das Bleichen und das Avivieren
- 17 das Trocknen
- 18 das Viskosefilamentgarn zur textilen Weiterverarbeitung *f*

### **19–24 die Herstellung von Viskosespinnfasern $f$**

- 19 das Kabel aus vereinigten Viskosefilamenten  $n$
- 20 das Verstrecken
- 21 das Schneiden des Spinnkabels  $n$  auf eine bestimmte Länge  $f$
- 22 das Waschen
- 23 das Trocknen im Etagentrockner  $m$
- 24 der Viskosespinnfaserballen

### **25–29 die Herstellung der synthetischen Chemiefaser $f$ Polyester $m$**

- 25 das Rohöl
- 26 das Dimethylterephthalat (die Terephthalsäure)
- 27 das Glykol
- 28 das Polyethylterephthalat
- 29 die Spinnschmelze

### **30–32 die Herstellung von Polyesterfilamentgarn $n$**

- 30 das Schmelzspinnen
- 31 das Verstrecken
- 32 das glatte Polyesterfilamentgarn

### **33–39 die Herstellung von Polyesterspinnfasern $f$**

- 33 das Schmelzspinnen
- 34 das Spinnkabel
- 35 das Verstrecken
- 36 das Kräuseln
- 37 das Polyesterkabel
- 38 das Schneiden
- 39 der Polyesterspinnfaserballen

### **40–53 die Herstellung der synthetischen Chemiefaser $f$ Polyacryl $n$**

- 40 das Rohöl

- 41 das Propylen
- 42 das Acrylnitril
- 43 das Polyacrylnitril
- 44 die Spinnlösung

**45–53 die Herstellung von Polyacrylspinnfasern *f***

- 45 das Trockenspinnen
- 46 das Polyacrylspinnkabel
- 47 das Verstrecken
- 48 das Waschen
- 49 das Trocknen
- 50 das Kräuseln
- 51 das Polyacrylkabel
- 52 das Schneiden
- 53 der Polyacrylspinnfaserballen

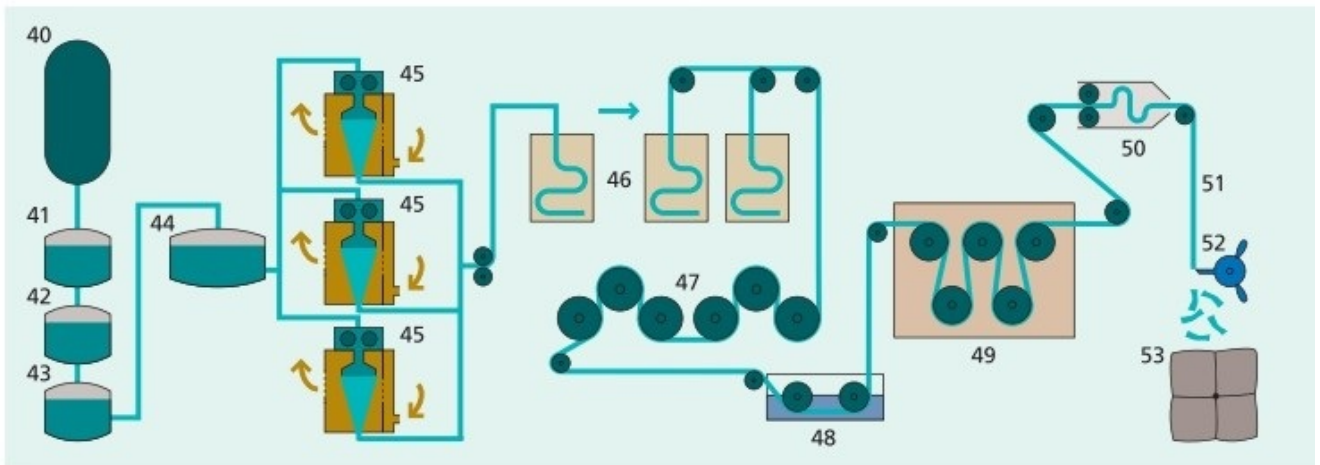
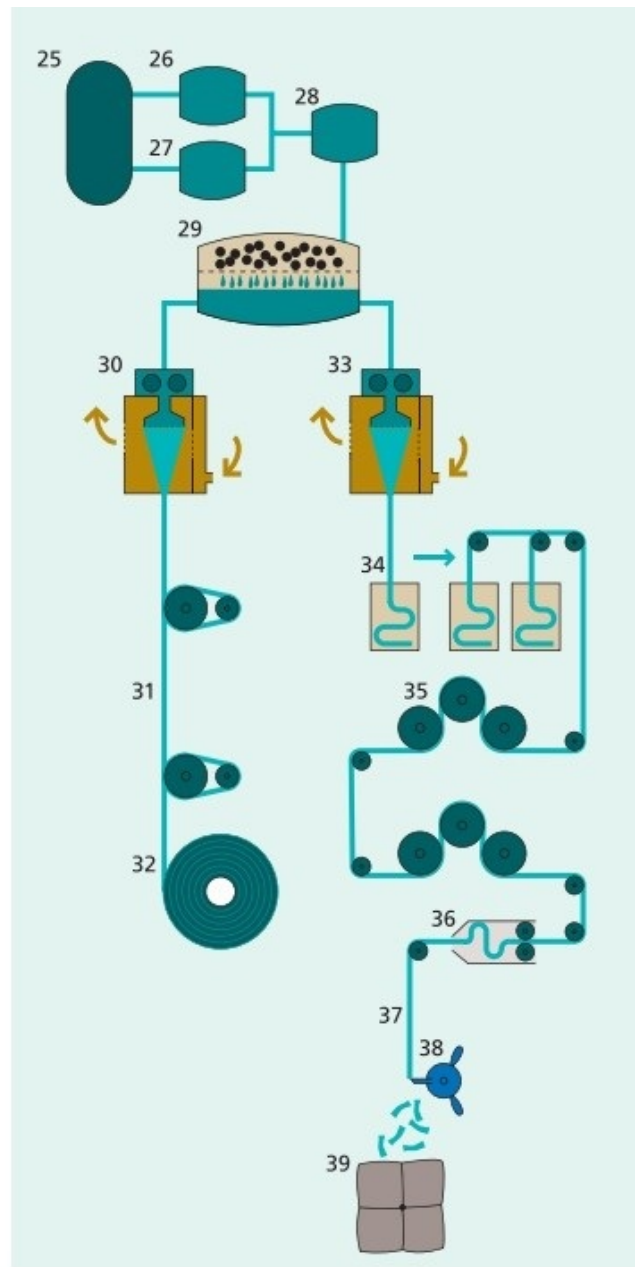
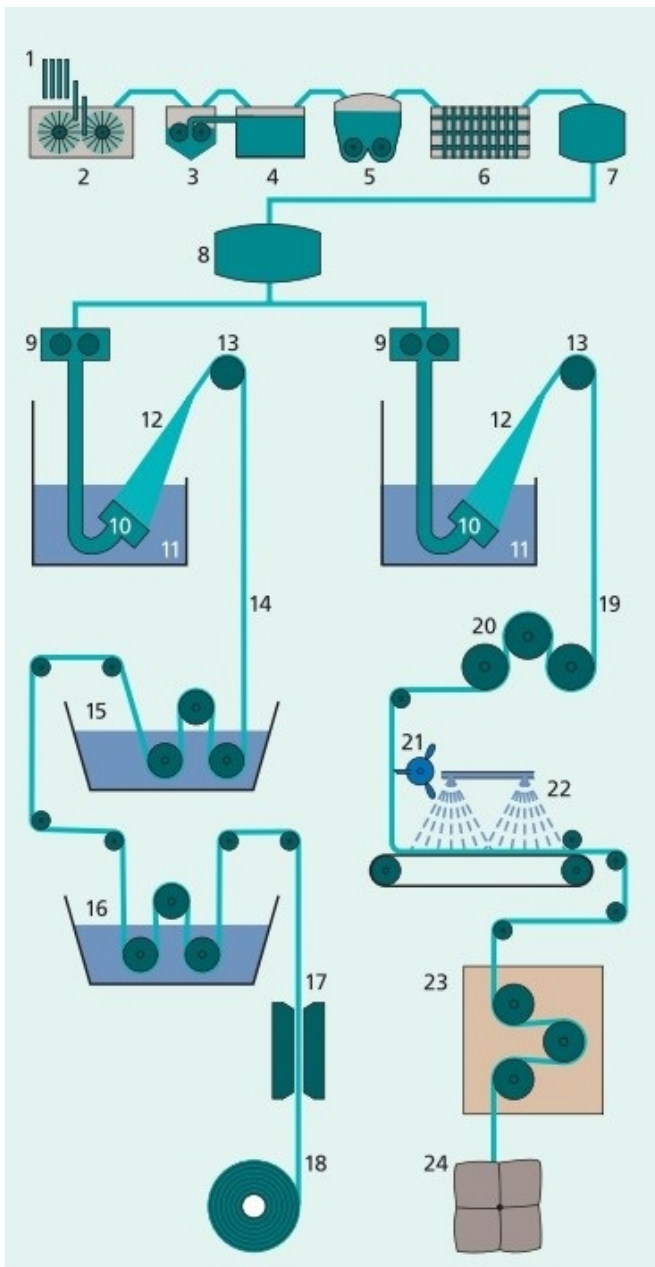

# Textile Bindungen

---

**1–29 Gewebearbindungen**  $f$  [dunkle Quadrate: Kettfaden gehoben, Schussfaden gesenkt; helle Quadrate: Schussfaden gehoben, Kettfaden gesenkt]

**1–10 die Leinwandbindung** (Tuchbindung)

**1 das Leinwandgewebe in der Draufsicht**  $f$

**2** der Kettfaden

**3** der Schussfaden

**4 die Patrone** (die Vorlage für den Weber  $m$ ) zur Leinwandbindung  $f$

**5** der Fadeneinzug in die Schäfte  $m$

**6** der Rieteinzug

**7** der gehobene Kettfaden

**8** der gesenkte Kettfaden

**9** die Schnürung (die Aufhängung der Schäfte  $m$ )

**10** die Trittfolge

**11, 12 die Panamabindung** (Würfelbindung, englische Bindung)

**11 die Patrone zur Panamabindung**  $f$

**12** der Rapport, ein sich fortlaufend wiederholender Bindungsteil  $m$

**13–18 der Schussrips** (Längsrips)

**13 die Patrone für den Schussrips**  $m$

**14 der Gewebeschnitt des Schussripes  $m$**

**15** der gesenkte Schussfaden

**16** der gehobene Schussfaden

**17** die gehobenen Kettfäden  $m$

**18** die gesenkten Kettfäden  $m$

## **19–25 der unregelmäßige Querrips**

**19 die Patrone für unregelmäßigen Querrips  $m$**

**20** der Fadeneinzug in die Leistenschäfte  $m$ , die Zusatzschäfte für die Webkante

**21** der Fadeneinzug in die Warenschäfte  $m$

**22** die Schnürung der Leistenschäfte  $m$

**23** die Schnürung der Warenschäfte  $m$

**24** die Leiste in Tuchbindung  $f$

**25** der Gewebeschnitt des unregelmäßigen Querripes  $m$

## **26–28 die Längstrikotbindung**

**26** das Längstrikotgewebe in der Draufsicht  $f$

**27 die Patrone zur Längstrikotbindung  $f$**

**28** die Gegenbindungsstellen  $f$

**29** die Waffelbindung für Waffelmuster  $n$  in der Ware  $f$

## **30–48 Grundverbindungen $f$ der Gewirke $n$ und Gesticke $n$**

**30 die offene Masche**

**31** der Kopf

**32** der Schenkel

- 33 der Fuß
- 34 die Kopfbindungsstelle
- 35 die Fußbindungsstelle
- 36 die geschlossene Masche

**37 der Henkel**

- 38 die schräge Fadenstrecke
- 39 die Schleife mit Kopfbindung *f*

**40 die Flottung**

- 41 die frei laufende Fadenstrecke
- 42 die Maschenreihe
- 43 der Schussfaden (der Schuss)
- 44 der Rechts-links-Fang
- 45 der Rechts-links-Perlfang
- 46 der übersetzte Rechts-links-Perlfang
- 47 der Rechts-links- Doppelfang
- 48 der Rechts-links- Doppelperlfang

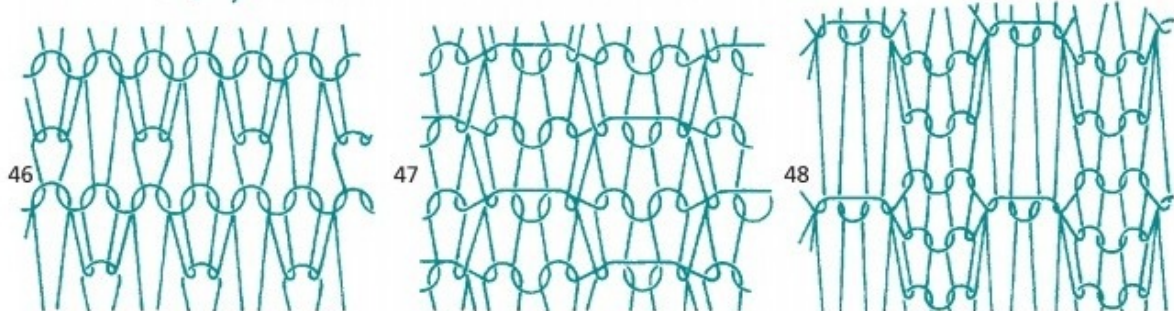
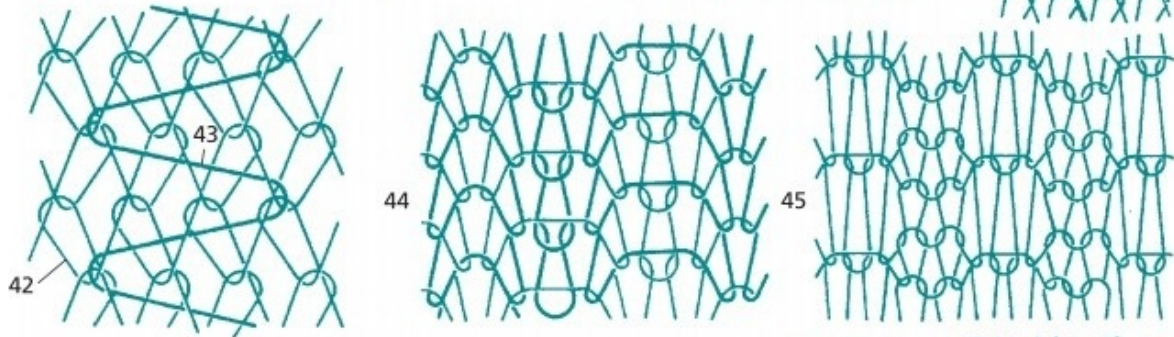
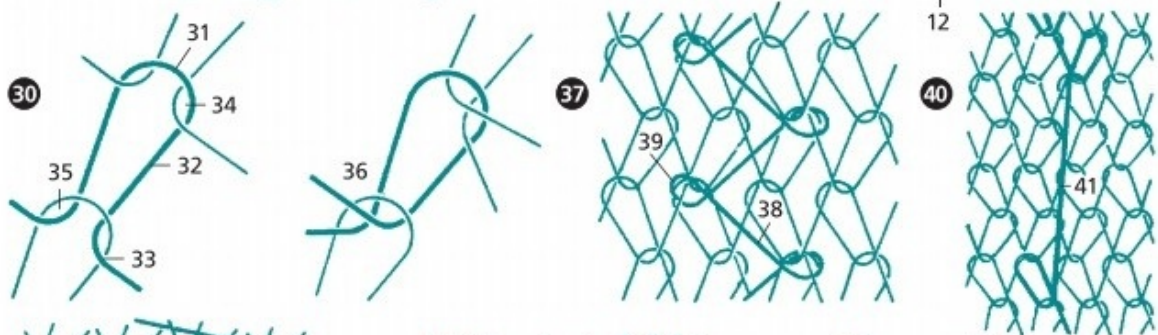
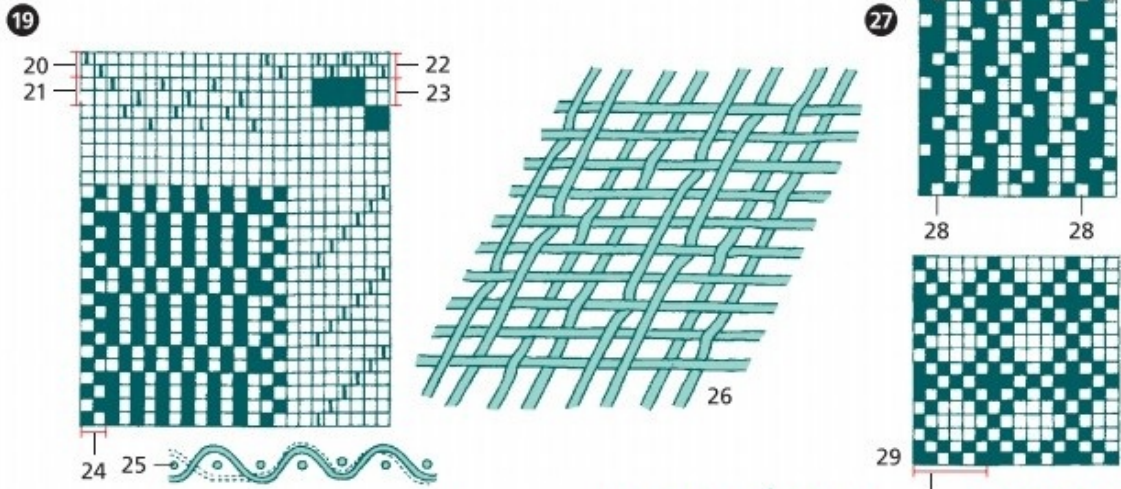
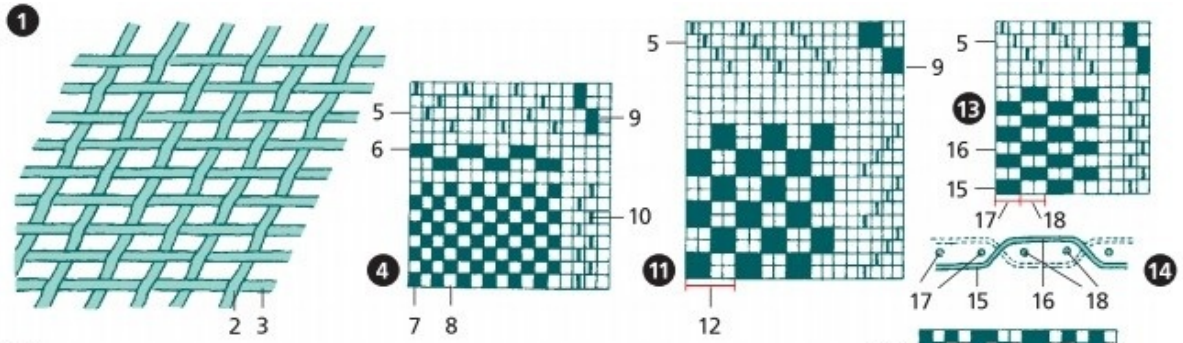



# Papierherstellung I (manuell)

---

## 1–6 das Schöpfen

- 1 der Schöpfer (der Büttgeselle)
- 2 die Bütte (der Trog)
- 3 der Schöpfrahmen (die Schöpfform) mit Deckrahmen  $m$
- 4 der Ablagerost (das Abgautschbrett) für die Schöpfform  $f$
- 5 die Rakel
- 6 der Wendelrührstab (der Wendelrührer)

## 7–14 das Entwässern (das Gautschen)

- 7 der Gautscher
- 8 der Filz
- 9 die Bauscht (Pauscht)

## 10 die Gautschpresse, eine Spindelpresse

- 11 das Pressbrett
- 12 die Spindel
- 13 der Handgriff
- 14 die Spindelgewichte  $n$
- 15 die Lufttrocknung der Papierbögen  $m$

## 16–30 die Papierprüfung

- 16 die Qualitätsprüferin bei der optischen Prüfung  $f$
- 17 der Bogen (das Blatt)
- 18 das Schattenwasserzeichen, ein Wasserzeichen
- 19 die Lampe
- 20 der Papierstapel

**21** die Platten  $f$  zum Beschweren  $n$

**22–30 Laborgeräte  $n$  zur Papierstoff- und Papieruntersuchung  $f$**

**22** der Erlenmeyerkolben

**23** der Mischkolben

**24** der Messzylinder

**25** der Bunsenbrenner

**26** der Dreifuß

**27** die Laborschale

**28** das Reagenzglasgestell

**29** die Rohgewichtswaage

**30** der Dickenmesser

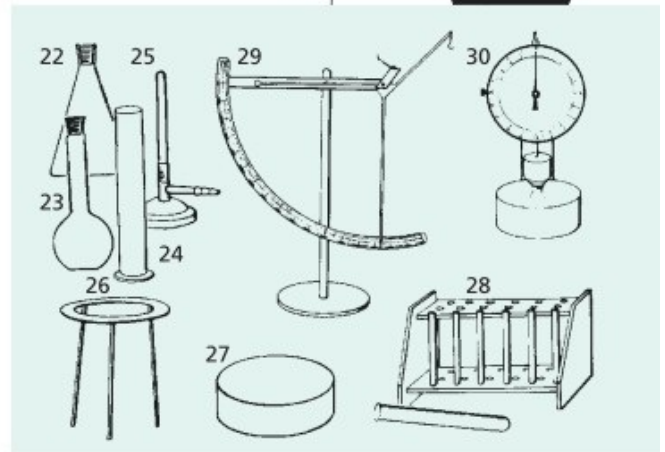
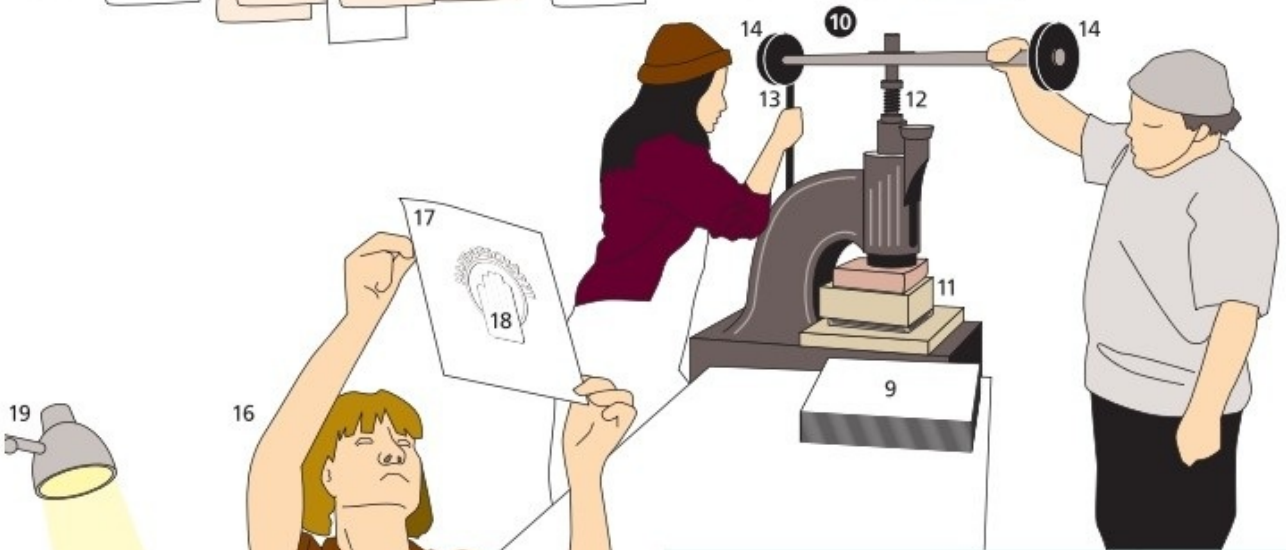
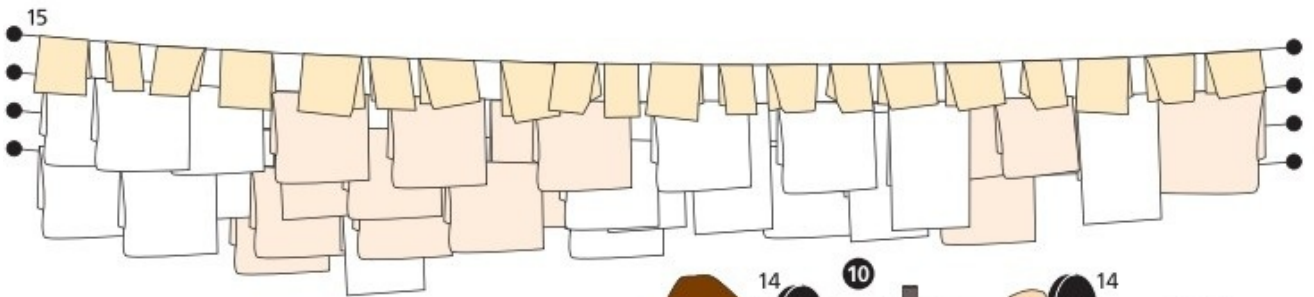

# Papierherstellung II (maschinell)

---

## 1–23 die Rohstoffaufbereitung

### 1, 2 Rohstoffe $m$ zur Herstellung $f$ von Primärfaserstoffen $m$

- 1 das Schleifholz (Faserholz)
- 2 das Sägerestholz

### 3–11 die Holzstoffherstellung (der Holzschliff)

- 3 die Schleiferei
- 4 der Füllschacht
- 5 der Holzprügel
- 6 die Förderkette
- 7 der Schleifstein
- 8 der Fasertrog
- 9 die Sortierung
- 10 der Eindicker
- 11 die Bleicherei

### 12–18 die Zellstoffherstellung

- 12 die Hackmaschine
- 13 die Hackschnitzel  $m$
- 14 der Zellstoffkocher zur chemischen Aufschließung  $f$  der Hackschnitzel  $m$
- 15 die Bütte
- 16 der Chemikalienkreislauf
- 17 die Sortierung
- 18 die Bleicherei

### **19–23 die Altpapieraufbereitung**

- 19** das Altpapier, der Rohstoff zur Herstellung  $f$  von Sekundärfaserstoffen  $m$
- 20** der Pulper zum Auflösen  $n$  des Altpapiers  $n$
- 21** die Vorreinigung
- 22** die Heißzerfaserung
- 23** das Deinking zur Entfernung  $f$  von Druckfarbe  $f$

### **24–26 die Hilfsstoffe $m$**

- 24** Leimstoffe  $m$
- 25** Füllstoffe  $m$
- 26** Farbstoffe  $m$
- 27** die Stoffaufbereitung
- 28** die Stoffzentrale zur Mischung  $f$  des Ganzstoffes  $m$  aus Faserstoffen und Hilfsstoffen
- 29** der Sortierer

### **30 die Papiermaschine**

- 31** der Stoffauflauf zur Verdünnung  $f$  des Ganzstoffes  $m$
- 32** die Siebpartie
- 33** die Pressenpartie
- 34** die Trockenpartie
- 35** die Leimpresse
- 36** die Streichanlage
- 37** das Glättwerk
- 38** die Aufrollung
- 39** der Poperoller

### **40–48 die Papierveredelung**

**40 die Streichmaschine**

41 die Abrollung

42 die Andruckrolle

43 die Rakel

44 die Aufrollung

**45 der Kalanders** (zum Glätten)

46 die Abrollung

47 die beheizten Walzen  $f$  zum Satinieren  $n$  (mit Hochglanz  $m$  versehen)

48 die Aufrollung

**49–51 das Zuschneiden**

49 die Rollenschneidemaschine zum Ablängen  $n$  auf  
Transportrollengröße  $f$

50 die Rollenverpackung

51 der Querschneider zur Erstellung  $f$  von Papierbögen  $m$

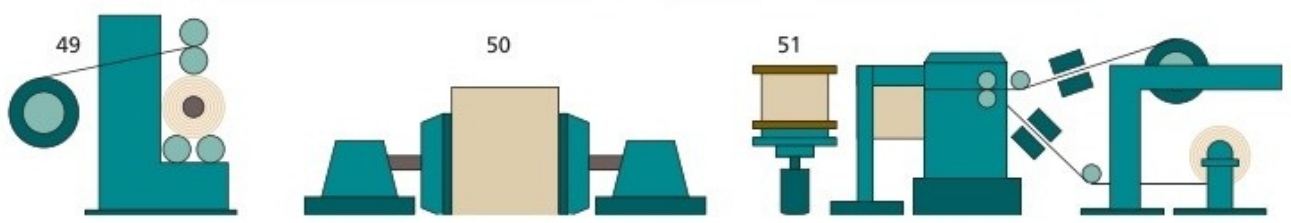
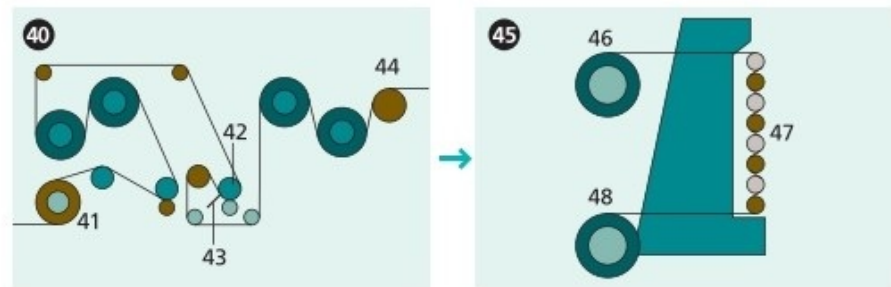
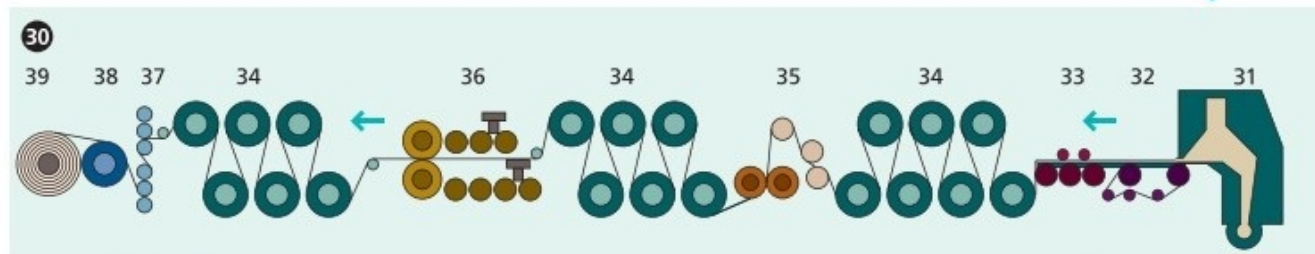
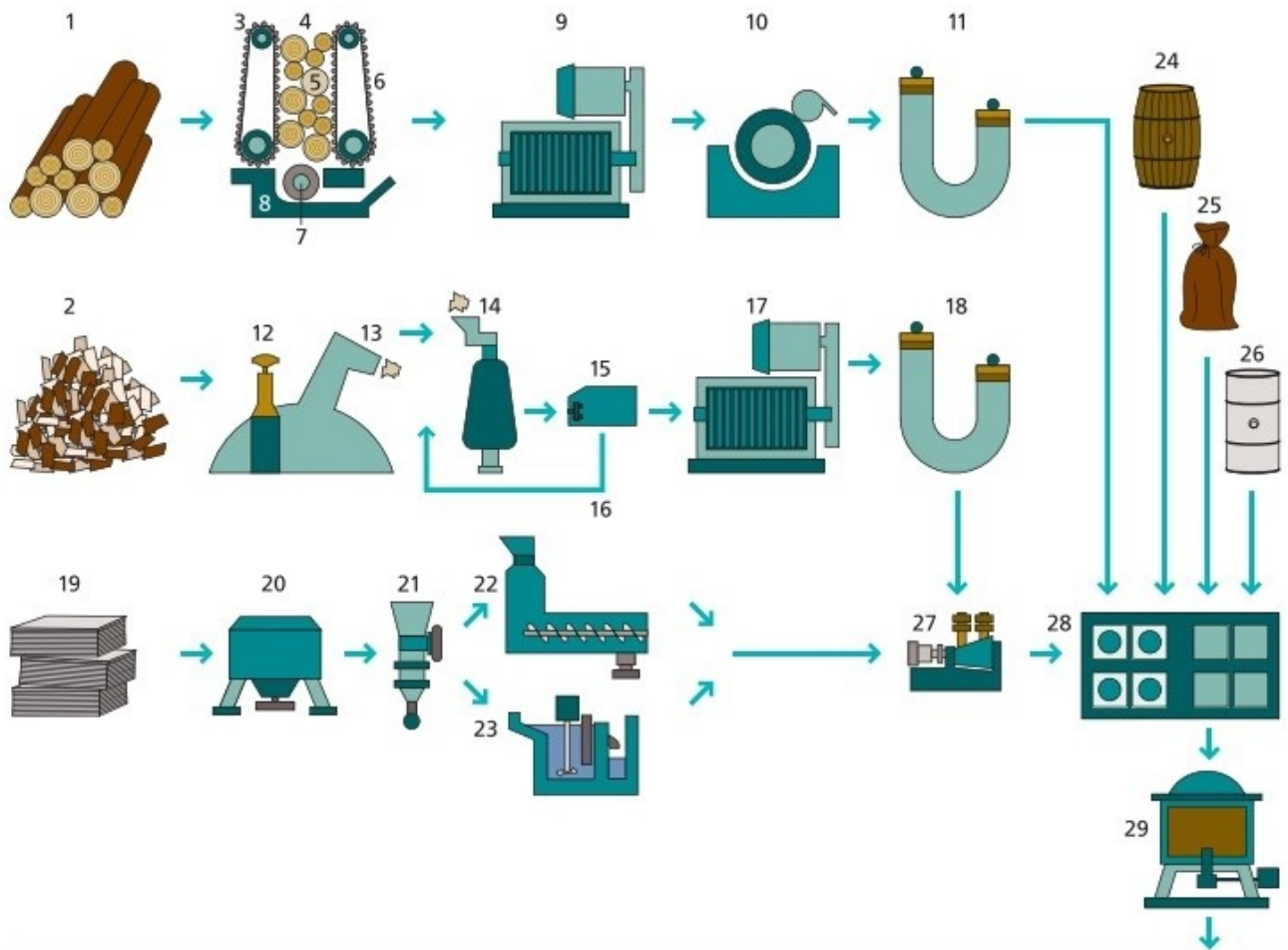

# Setzerei I (Typografie und Korrekturzeichen)

---

## 1–17 der Schriftsatz

- 1 das Initial (die Initiale)
  - 2 die dreiviertelfette Schrift (dreiviertelfett)
  - 3 die halbfette Schrift (halbfett)
  - 4 die Zeile
  - 5 der Zeilenabstand (der Durchschuss)
  - 6 die Ligatur
  - 7 die kursive Schrift (kursiv)
  - 8 die magere Schrift (mager)
  - 9 die fette Schrift (fett)
  - 10 die schmalfette Schrift (schmalfett)
  - 11 die Majuskel (der Versal, der Versalbuchstabe, Großbuchstabe)
  - 12 die Minuskel (der Kleinbuchstabe)
  - 13 die Sperrung (die Spationierung)
  - 14 die Kapitälchen *n*
  - 15 der Absatz
  - 16 der Einzug
  - 17 der Zwischenraum
- 
- 18 **das Typometer** (der typografische Maßstab)
  - 19 der Rasterwinkel
  - 20 die Rasterweite
  - 21 der Rasterwert
  - 22 der Zeilenabstand
  - 23 die Schriftgröße in typografischen Punkten *m* [ein Punkt = 0,376 065 mm]
  - 24 die Linienstärke



- 25 der Maßstab in Zentimeter *m*
- 26 der Maßstab in Inch *m* (Zoll *m*)
  
- 27 die Korrekturzeichen *n***
- 28 beschädigter Buchstabe *m*
- 29 verschmutzter Buchstabe *m* oder zu stark erscheinende Stelle *f*
- 30 fehlendes Wort *n* (Leiche *f*)
- 31 zu tilgendes Satzzeichen *n*
- 32 zurückgenommene Korrektur *f*
- 33 verstellte Buchstaben *m*
- 34 nicht Linie *f*haltende Stelle *f*
- 35 größere Umstellung *f* von Wörtern *n*
- 36 Absatz *m* verlangt
- 37 zu tilgender Buchstabe *m* oder zu tilgende Wörter *n*
- 38 zu weiter Zwischenraum *m*
- 39 fehlender Wortzwischenraum *m*

<sup>1</sup> Meyer, Joseph, Verlagsbuchhändler, Schriftsteller und In-  
dustrieller, \* 9. 5. 1796 in Gotha, † 27. 6. 1856 in Hild-  
burghäusen, erwies sich nach <sup>12</sup> missglückten <sup>11</sup> Börsenversu-  
chen (1816–20 in London) und industriellen Unternehmungen  
(1820–23 in Thüringen) als <sup>17</sup> origineller SHAKESPEARE- und  
SCOTT-Übersetzer und fand mit seinem *Korrespondenzblatt für  
Kaufleute* 1825 Anklang. <sup>15</sup>

<sup>16</sup> 1826 gründete er den Verlag »Bibliographisches Institut« in  
Gotha (1828 nach Hildburghausen verlegt), den er durch die  
Vielseitigkeit seiner eigenen Werke (*Universum* – ein historisch-  
geografisches Bilderbuch, *Meyers Universal-Atlas* u. a.; 1830–37)  
sowie durch seine volkstümlichen Verlagswerke (*Geschichtsbib-  
liothek*, *Klassikerausgaben*, *Meyers Pfennig-Atlas* u. a.) zum Welt-  
haus machte.

Magerer Schriftschnitt (Light) <sup>8</sup>

Normaler Schriftschnitt (Regular, Roman)

**Halbfetter Schriftschnitt (Bold)** <sup>3</sup>

**Dreiviertelletter Schriftschnitt (Heavy)** <sup>2</sup>

**Fetter Schriftschnitt (Black)** <sup>9</sup>

**Schmalletter Schriftschnitt (BlackCondensed)** <sup>10</sup>

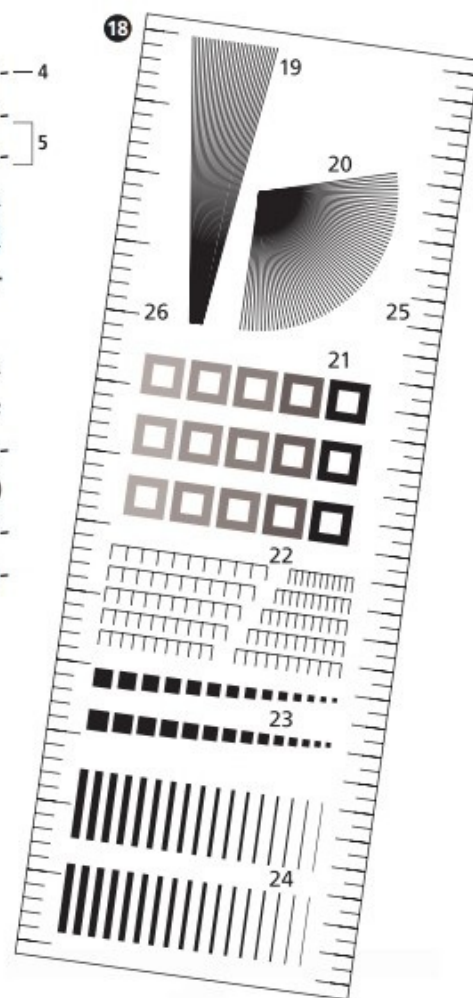

## Freund und Helfer

Suchen und Helfen <sup>1</sup> ist auch die Aufgabe von Lawinensuchhunden. Die  
Bergwacht setzt in den bayerischen Alpen <sup>4</sup> 40 Hunde ein, die sich im  
Besitz freiwilliger Helfer befinden. Überwiegend <sup>2</sup> handelt es sich um  
Deutsche <sup>3</sup> Schäferhunde. Sie haben in Deutschland den Bernhardiner  
weitgehend von seiner angestammten Aufgabe <sup>5</sup> verdrängt, weil sie unter  
den schwierigen Gelände<sup>6</sup>verhältnissen im Schnee besser vorankommen.  
<sup>7</sup> In den letzten Jahren haben sie <sup>8</sup> zahlreiche <sup>9</sup> Verschüttete und <sup>10</sup> Vermisste  
aufgespürt. <sup>11</sup> Im Winter 1974/75 wurden bei insgesamt zehn Lawinen-  
unfällen viermal Suchhunde eingesetzt, die zwei Verschüttete lebend  
und einen tot auffanden.

Voller Dankbarkeit bezeichnen <sup>1</sup> Blinde ihren Deutschen Schäferhund  
als „ihre zweiten <sup>2</sup> Augen“.

27

28 /f

29 O

30 etwa

31 L 18

32 ~~\_\_\_\_\_~~  
Hirtenhunde

33 Her

34 \_\_\_\_\_

35 Li 12 1-11

36 \_\_\_\_\_

37 1 18

38 ↑

39 Z

# Setzerei II (digitale Vorlagenherstellung)

---

## 1 die Seitenproduktion

### 2, 3 die Druckseite im Layout $n$

2 der Text

3 das Bild

4 die Postscript®-Datei, die Umsetzung des Layouts  $n$  in eine Seitenbeschreibungssprache  $f$

5 die PDF-Datei [PDF: Portable Document Format]

## 6 die Druckvorstufe

7 das Colormanagement, das Anpassen der Farben  $f$  an das Ausgabegerät

8 das Trapping, das Überfüllen der Seiten  $f$

9 das Ausschießen, das Montieren der Seiten  $f$  zu Druckbögen  $m$

10 der Rasterbildrechner (der Raster Image Processor, der RIP) zur Umwandlung  $f$  der Buchstaben  $m$ , Grafiken  $f$  und Bilder codes  $m$  in ein Rasternetz  $n$  von Punkten  $m$

11 **der CtP-Belichter** (Computer-to-Plate-Belichter), ein Laserbelichter  $m$

12 die Abdeckung

13 das Gehäuse

14 das Ausgabefach

## 15 die Plattenbelichtung

16 der Laser

- 17** der Polygonspiegel
- 18** die Winkelkorrekturoptik
- 19** der Umlenkspiegel
- 20** die CtP-Platte
- 21** der Belichtungstisch
- 22** der Druckfilm, eine fertig belichtete CtP-Platte  $f$
- 23** die Druckerin

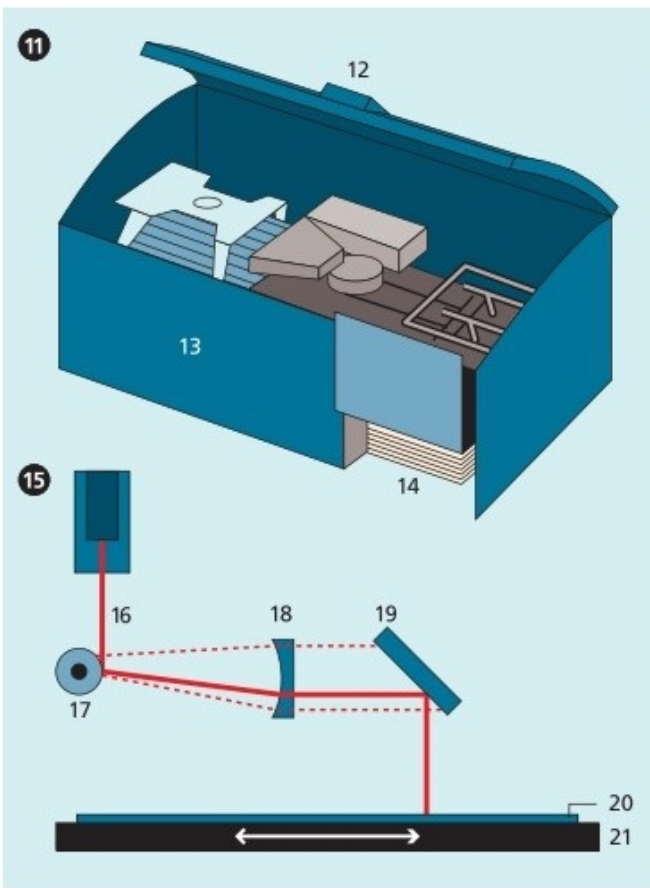
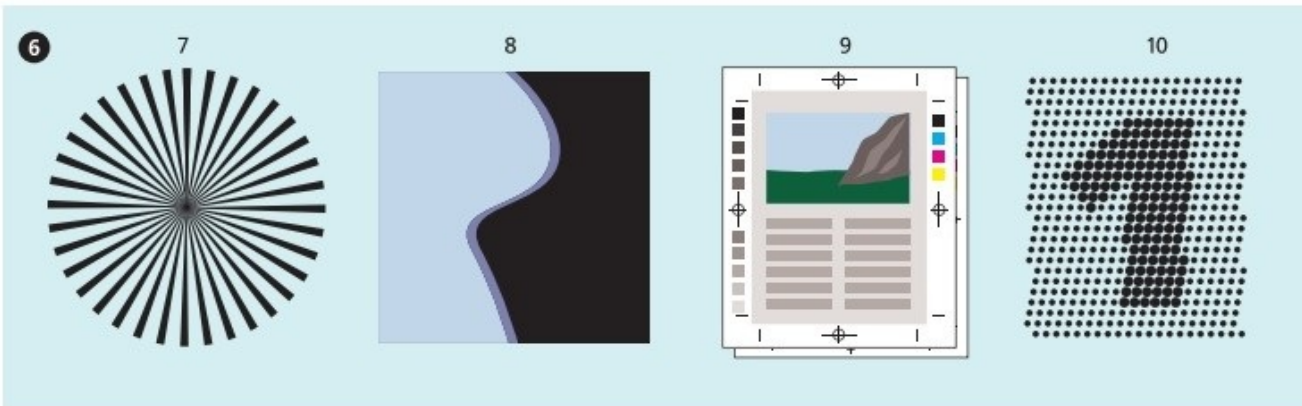
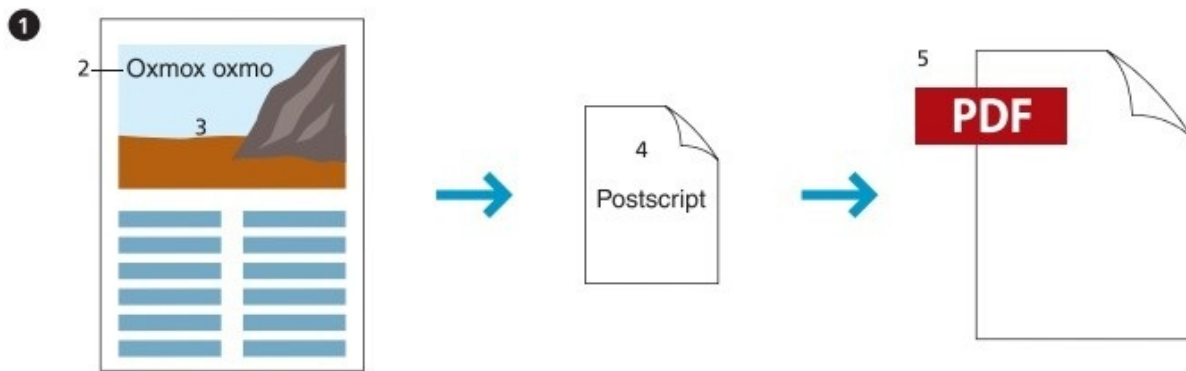

# Mediengestaltung von Digital- und Printmedien I (Mediendesign)

---

- 1–13 der Arbeitsplatz für Mediengestaltung**  $f$  von Digital- und Printmedien  $pl$  im Bereich  $m$  Mediendesign  $n$
- 1 der Rollcontainer
  - 2 der Terminplaner, ein Ringbuch  $n$
  - 3 der Flachbettscanner
  - 4 die Layoutvorlagen  $f$  (die Scribbles  $n$ )
  - 5 der Aktenordner zur Ablage  $f$  der Aufträge  $m$  und Projektvorgaben  $f$  des Kunden  $m$
  - 6 die externe Festplatte
  - 7 der iMac®
  - 8 der Zweitmonitor mit den Befehlspaletten  $f$
  - 9 der Bürodrehstuhl mit Armlehnen  $f$
  - 10 die Farbtafeln  $f$  mit den Druckfarben  $f$
  - 11 die Maus
  - 12 die Tastatur
  - 13 der PC-Arbeitsplatz, der Windows®-Personal-Computer (der PC)
- 14 die Benutzeroberfläche des Satz- und Layoutprogramms**  $n$
- 15 die Werkzeugpalette mit den Bearbeitungselementen  $n$
  - 16 das Auswahlmenü für Seitenvorlagen  $f$
  - 17 die Mehrfachauswahl mit den Registerreitern  $m$  für Absatzformate  $n$  und Schrifttypen  $f$  od.  $m$
  - 18 das Einstellungsmenü für die Bild-, Grafik- und Textfeldgröße
  - 19 die Farbdefinition mit der Farbpalette  $f$
  - 20 die Palette mit den Befehlen  $m$  zur Ausrichtung  $f$  und Anordnung  $f$  von Text  $m$  und Grafik  $f$

- 21 die Hilfslinie im Layout  $n$
- 22 die Grafik
- 23 das Textfeld
  
- 24 die Benutzeroberfläche der Webseitengestaltungssoftware  $f$**
- 25 der Layouteditor
- 26 das Auswahlmenü für Seitenelemente  $n$
- 27 das Mehrfachauswahlmenü für die Verlinkung und das Design der Webseiten  $f$
- 28 der CSS-Editor (Cascading Style Sheets Editor) für die Formatvorlagen  $f$  von Webseiten  $f$
- 29 die Homepage, die Startseite einer Website  $f$
- 30 der Seitenkopf
- 31 die Werbebanner  $n$
- 32 die Textelemente  $n$
- 33 die Navigationsleiste mit den Links  $m$  zu anderen Seiten  $f$  der gleichen Website  $f$
- 34 der Code-Editor zum Codieren  $n$  in der Seitenbeschreibungssprache  $f$  HTML  $n$  (Hypertext Markup Language)
  
- 35 die Druckfarbendefinition**
- 36 die Farblochmaske
- 37 der Farbfächer
- 38 *der od.* das Farbproof des Layouts  $n$
- 39 das Typometer zur Definition  $f$  der Schriftgröße  $f$  am Ausdruck  $m$

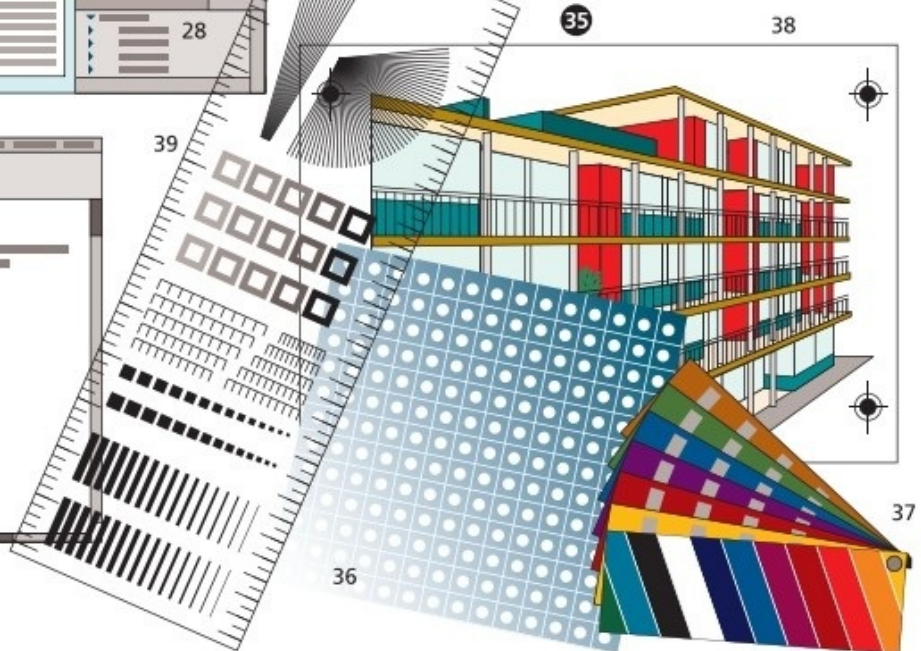
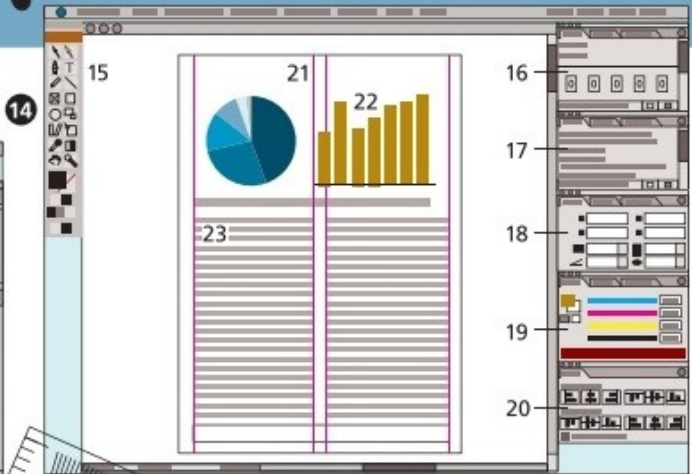
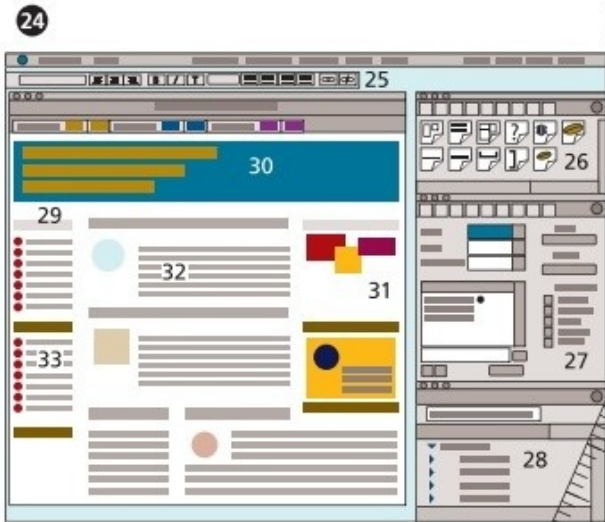



# Mediengestaltung von Digital- und Printmedien II (Medienoperating)

---

**1–40 Tätigkeiten  $f$  bei der Mediengestaltung  $f$  von Digital- und Printmedien  $pl$  im Bereich  $m$  Medienoperating  $n$**

**1 das Scannen von Bildvorlagen  $f$  und Dias  $n$  am Rotationsscanner  $m$**

**2** die Vorlagenröhre

**3** der Spiegel

**4** die Linse

**5** die Vorlage

**6** die Farbfilter  $m$  od.  $n$

**7** die Fotomultiplerröhren  $f$  (PMTs  $f$ , Photomultiplier Tubes  $f$ ) für die Farben  $f$  Rot, Grün und Blau

**8** die Lichtquelle

**9** der A/D-Wandler (Analog-digital-Wandler)

**10 die Druckvorlagenerstellung**

**11** der PowerMac®, ein Personal Computer  $m$

**12** der Monitor

**13** die Layoutvorlage

**14 der Farbproofauszug**

**15** der Farbbalken für die Überdruckfarbe  $f$

**16** die Auszugbeschriftung

**17** die Passermarken  $f$

**18** der Grundfarbenbalken

- 19 die Schnittmarke
- 20 der Verlaufsfarbenbalken
- 21 der Siemensstern
- 22 die Grafik
  
- 23 der Innentrommelbelichter**, ein Laserbelichter zur Erstellung *f* von Druckplatten *f* und Druckfilmen *m*
- 24 der Laser
- 25 der Film
- 26 die Linse
- 27 das Prisma
- 28 der Motor
- 29 das Gehäuse
  
- 30 die Kontrolle des Druckfilms *m* am Lichttisch *m***
- 31 der Lichttisch
- 32 der Retuschierstift
- 33 der Druckfilm
- 34 die Lupe
- 35 der Fadenzähler zum Prüfen *n* der Bildqualität *f*
- 36 die Rasterzählerschablone
- 37 das Lineal
- 38 die optische Schlusskontrolle des Druckfilms *m*
- 39 die Tageslichtlampe zur Kontrolle *f* des Farbproofauszugs *m*
- 40 die Mediengestalterin im Bereich *m* Operating *n*

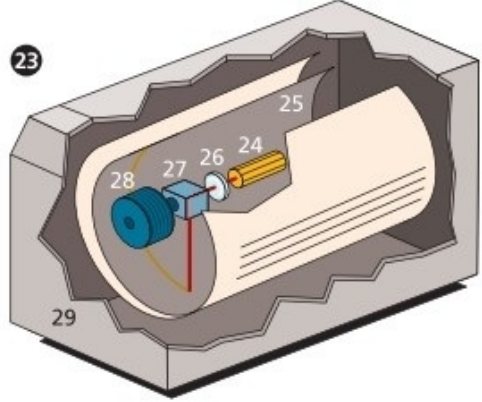
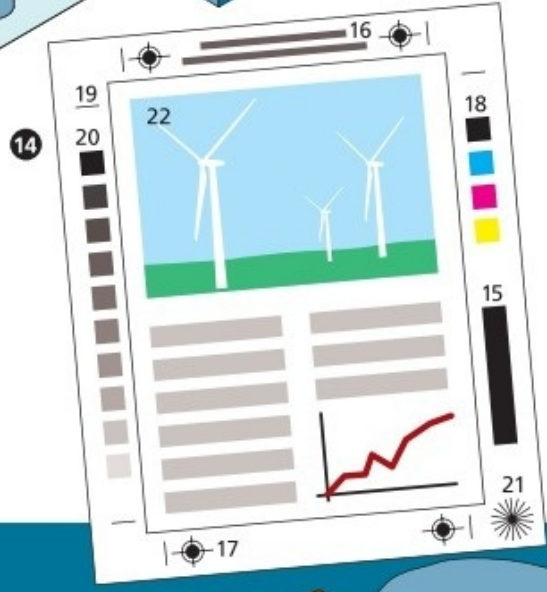
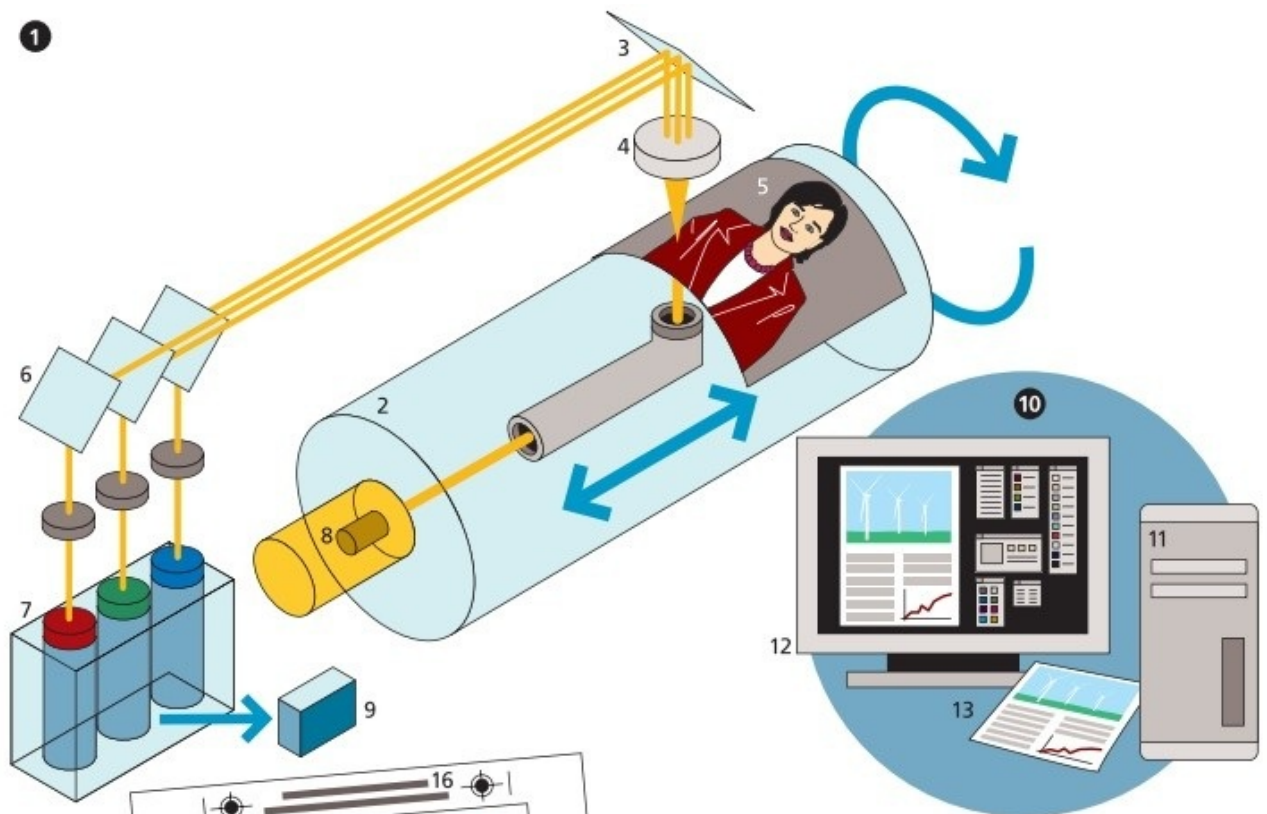

# Fotoreproduktion

---

- 1 die Reproduktionskamera in Brückenbauweise  $f$**
- 2 die Mattscheibe
- 3 der schwenkbare Mattscheibenrahmen
- 4 das Achsenkreuz
- 5 der Bedienungsstand
- 6 das schwenkbare Hängeschaltpult
- 7 die Prozentskalen  $f$
- 8 der Vakuumfilmhalter
- 9 das Rastermagazin
- 10 der Balg
- 11 die Standarte
- 12 die Registriereinrichtung
- 13 das Brückenstativ
- 14 der Originalhalter
- 15 das Originalhaltergestell
- 16 der Lampengelenkarm
- 17 die Xenonlampe
- 18 das Original
  
- 19 die Vertikalreproduktionskamera, eine Kompaktkamera**
- 20 der Kamerakasten
- 21 die Mattscheibe
- 22 der Vakuumdeckel
- 23 die Bedienungstafel
- 24 die Vorbelichtungslampe
- 25 die Spiegeleinrichtung für seitenrichtige Aufnahmen  $f$

**26 die Universalreproduktionskamera**

27 der Kamerakasten

28 der Balg

29 der Optikträger

30 die Winkelspiegel  $m$

31 der T-Ständer

32 der Vorlagenhalter

33 die Halogenleuchte

**34 der Retuschier- und Montagetisch**

35 die Leuchtfläche

36 die Höhen- und Neigungsverstellung

37 der Vorlagenhalter

38 der Fadenzähler, eine Lupe  $f$

39 der Ablageschrank

**40 die Stehhilfe**

41 der Hebel zum Verstellen der Sitzhöhe  $f$

42 die schwenkbare Sitzfläche

43 der Tellerfuß

1

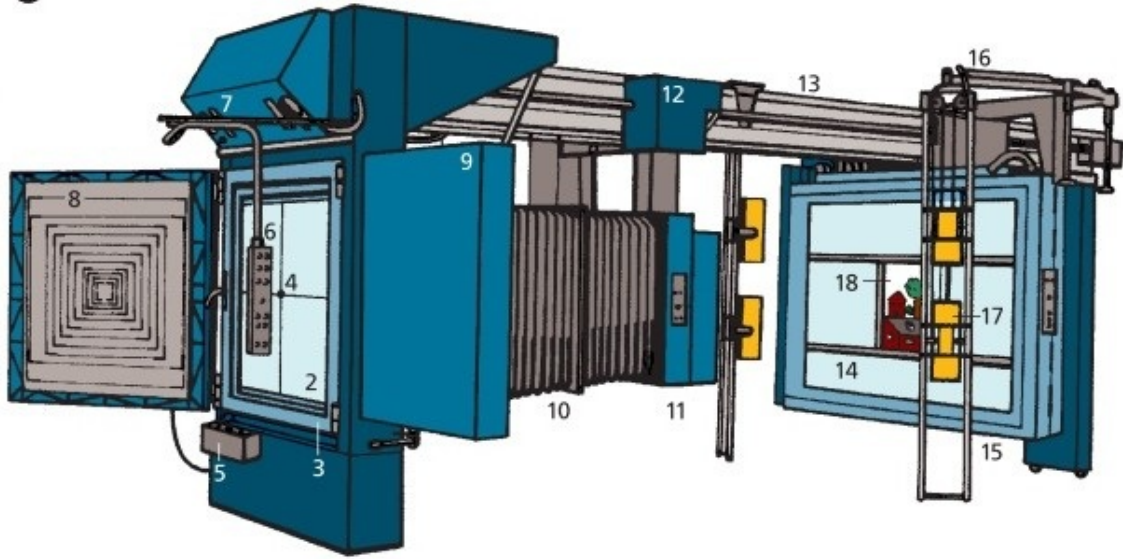

19

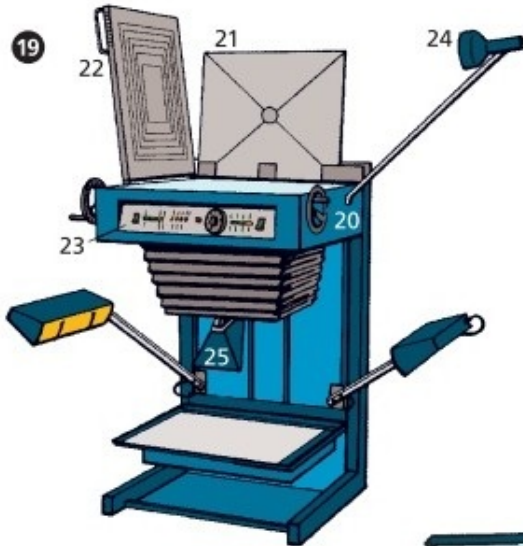

26

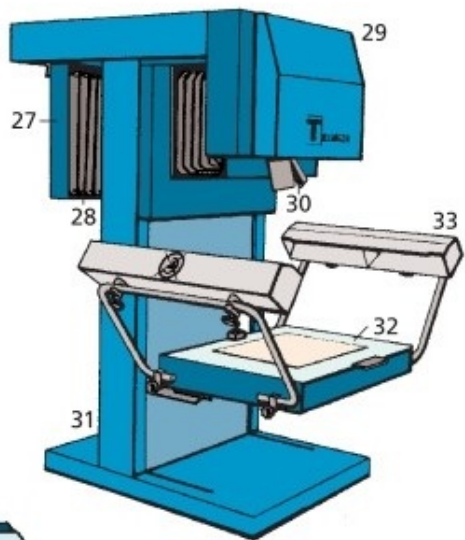

34

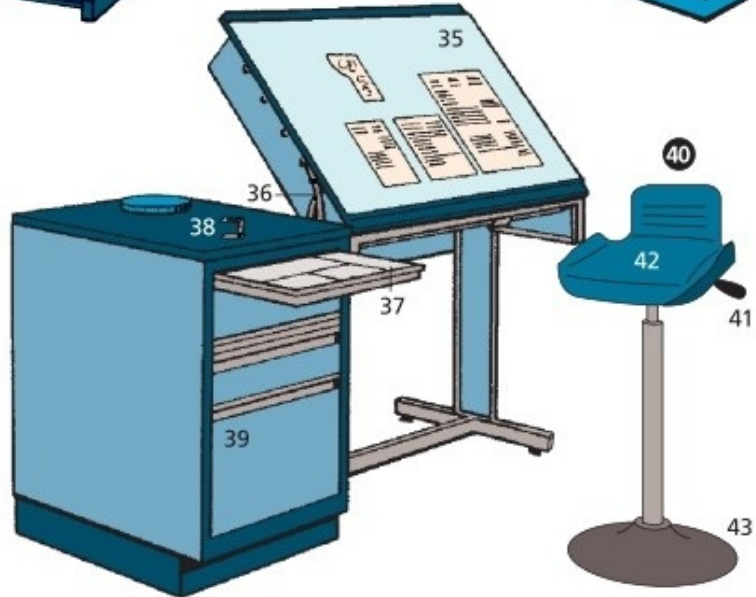

# Galvanoplastik und Klischeeherstellung

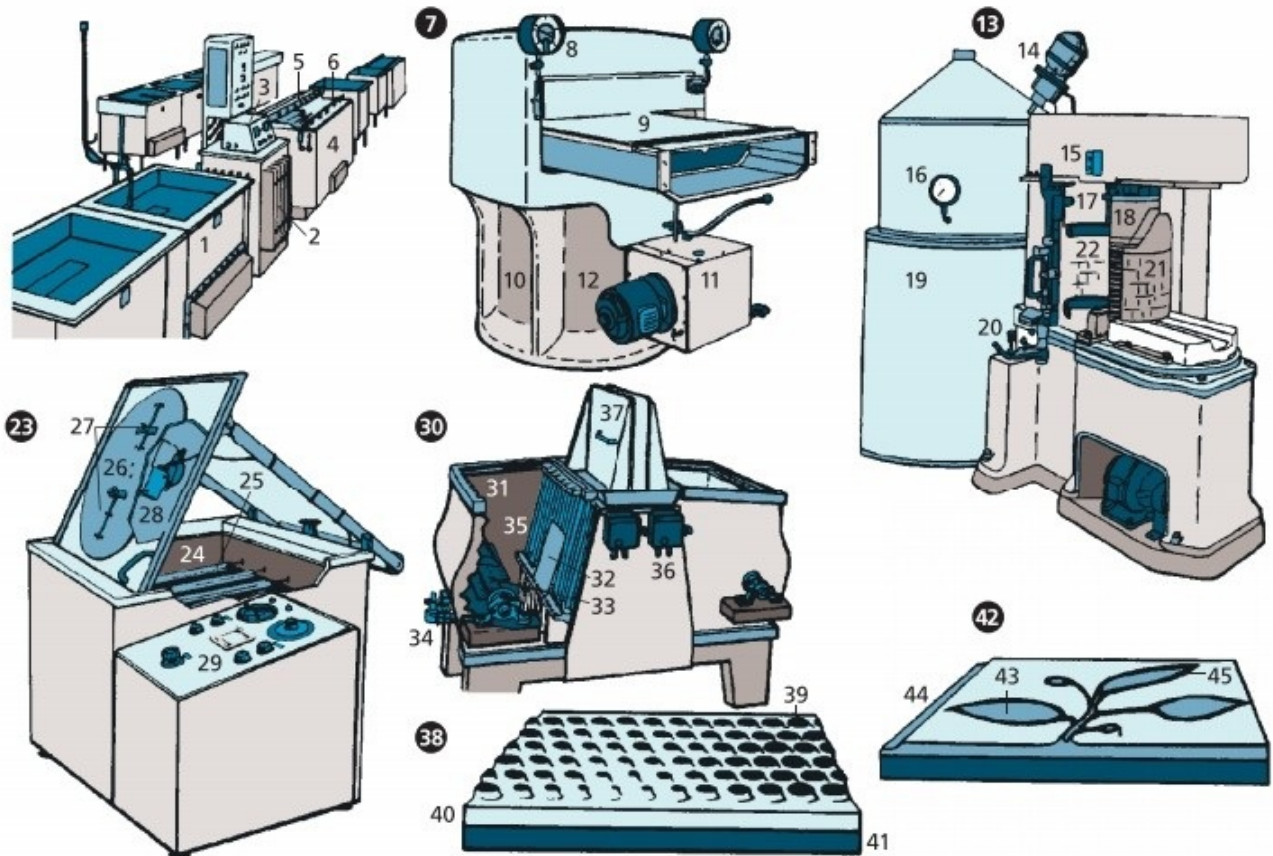

## 1–6 der galvanische Betrieb

- 1 die Spülwanne
- 2 der Gleichrichter
- 3 das Mess- und Regelgerät
- 4 das Galvanisierbecken
- 5 die Anodenstange mit Kupferanoden *f*
- 6 die Warenstange (die Kathode)

## 7 die hydraulische Matrizenpräpresse

- 8 das Manometer
- 9 der Prägetisch
- 10 der Zylinderfuß
- 11 die hydraulische Presspumpe
- 12 der Antriebsmotor

### **13 das Rundplattengießwerk**

- 14 der Motor
- 15 die Antriebsknöpfe  $m$
- 16 das Pyrometer
- 17 der Gießmund
- 18 der Gießkern
- 19 der Schmelzofen
- 20 die Einschaltung
- 21 die gegossene Rundplatte für den Rotationsdruck  $m$
- 22 die fest stehende Gießschale

### **23 die Klischeeätzmaschine**

- 24 der Äztrog mit der Ätzflüssigkeit  $f$  und dem Flankenschutzmittel  $n$
- 25 die Schaufelwalzen  $f$
- 26 der Rotorteller
- 27 die Plattenhalterung
- 28 der Antriebsmotor
- 29 das Steueraggregat

### **30 die Zwillingsätzmaschine**

- 31 der Äztrog
- 32 die kopierte Zinkplatte
- 33 das Schaufelrad
- 34 der Abflusshahn
- 35 der Plattenständer
- 36 die Schaltung



**37** der Trogdeckel

**38 die Autotypie**, ein Klischee *n*

**39** der Rasterpunkt, ein Druckelement *n*

**40** die geätzte Zinkplatte

**41** der Klischeefuß (das Klischeeholz)

**42 die Strichätzung**

**43** die tief geätzten, nicht druckenden Teile *m*

**44** die Klischeefacette

**45** die Ätzflanke

# Digitaldruck

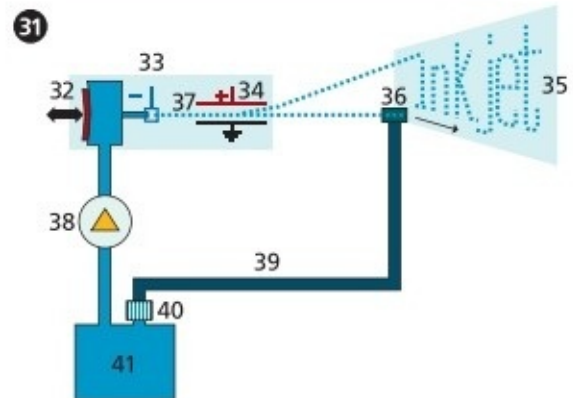
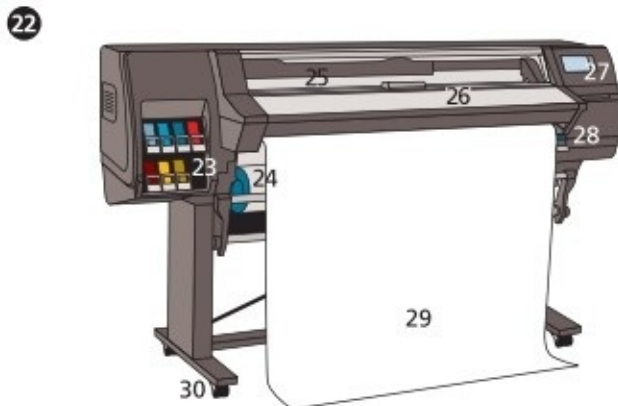
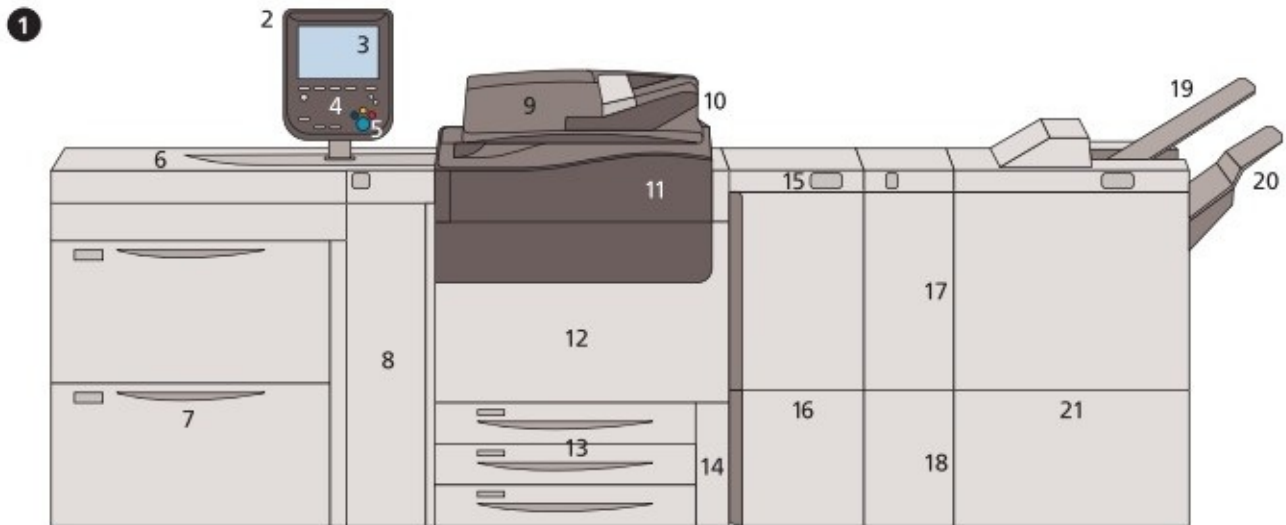

## 1 die Digitaldruckmaschine (das Digitaldrucksystem)

2 die Benutzeroberfläche des Drucksystems

3 der Touchscreen

4 das numerische Tastenfeld

5 die Start-Taste

6 die Zusatzzufuhr für Standard-Druckmaterial  $n$  und Spezialmaterialien  $n$

7 der erweiterte Großraumbehälter für Überformate  $n$

- 8 die Frontabdeckung
- 9 der integrierte Scanner
- 10 der Duplex-Vorlageneinzug
- 11 die Tonerabdeckung
- 12 die Vordertür
- 13 die Standardpapierbehälter  $m$
- 14 die Tonersammelbehältertür
- 15 das Steuerpult des Glättestation-Schnittstellenmoduls  $n$
- 16 das integrierte Glättestation-Schnittstellenmodul
- 17 das Falzmodul für Wickel- und Leporellofalz  $f$
- 18 das Dreifachfalz-Ausgabefach
- 19 das obere Ausgabefach
- 20 das Stapelfach
- 21 der Production-Ready-Finisher für Endverarbeitung  $f$  und Stapelung  $f$

**22 der Großformatdrucker** (der Farbtintenstrahldrucker, der Plotter)

- 23 die Tintenpatronen  $f$
- 24 die Druckmaterialrolle
- 25 die Einzugsfläche
- 26 das Aushärtungsmodul
- 27 das Bedienungsfeld
- 28 der Druckmaterialhebel
- 29 der Ausdruck
- 30 die arretierbaren Druckerräder  $n$

**31 der Continuous-Ink-Jet-Drucker** (Schema)

- 32 der piezoelektrische Schwinger
- 33 die Ladeelektrode
- 34 die Ablenkelektrode
- 35 das Druckmedium
- 36 der Tropfenfänger
- 37 der Tintenstrahl

- 38** die Hochdruckpumpe
- 39** die Tintenrückführung
- 40** der Filter
- 41** der Tintenbehälter

# Offsetdruck

---

## **1 das Prinzip des Offsetdrucks m**

2 das Feuchtwerk

3 das Farbwerk

4 der Plattenzylinder mit der Druckplatte  $f$

5 der Gummituchzylinder

6 der Druckzylinder

7 der Druckbogen

## **8 der Druckbogenwechsel**

9 der Stehfalz am Druckbogen  $m$  zum Einspannen  $n$  in den Druckzylinder  $m$

## **10 die Bogenoffsetmaschine**

11 der Feuchtkasten

12 der Farbkasten

13 die unbedruckten Papierbögen  $m$

14 die Kettenauslage

15 der Auslagestapel mit den bedruckten Bögen  $m$

16 der Rollwagen

## **17 die Vierfarben-Rollenoffsetmaschine (18–32)**

18 die unbedruckte Papierrolle

19 der Rollenstern

20 die Bahnkantensteuerung

21 die Farbwalzen  $f$

22 die Feuchtwalzen  $f$

- 23 der Gummizylinder
- 24 der Plattenzylinder (der Druckträger)

**25–28 die Farbwerke *n***

- 25 das Schwarz-Druckwerk
- 26 das Cyan-Druckwerk
- 27 das Magenta-Druckwerk
- 28 das Gelb-Druckwerk
- 29 die Papierlaufbahn
- 30 der Infrarotlichttrockenofen
- 31 die Kühlwalzen *f*

**32 der Falzapparat**

- 33 der Falztrichter
- 34 die Einlaufwalzen *f*
- 35 die Zugwalzen *f* mit Strangtrennvorrichtung *f*
- 36 der Schneidzylinder
- 37 der Antriebsmotor
- 38 der Heftapparat
- 39 die Regulierwalzen *f*
- 40 der Sammel- und Faltzylinder
- 41 der Falzklappenzyylinder
- 42 die Fotozelle zur Warnung *f* vor Papierstauungen *f*
- 43 das Schaufelrad mit dem Taktrad *n*
- 44 die Auslage

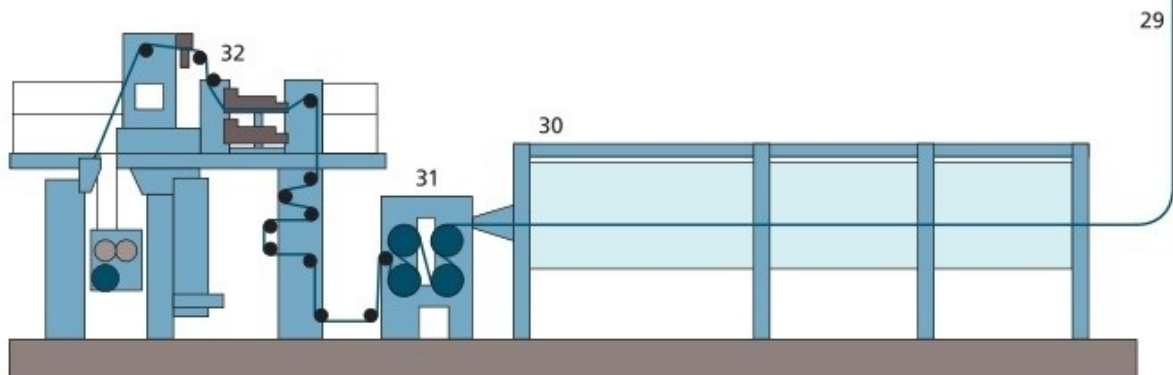
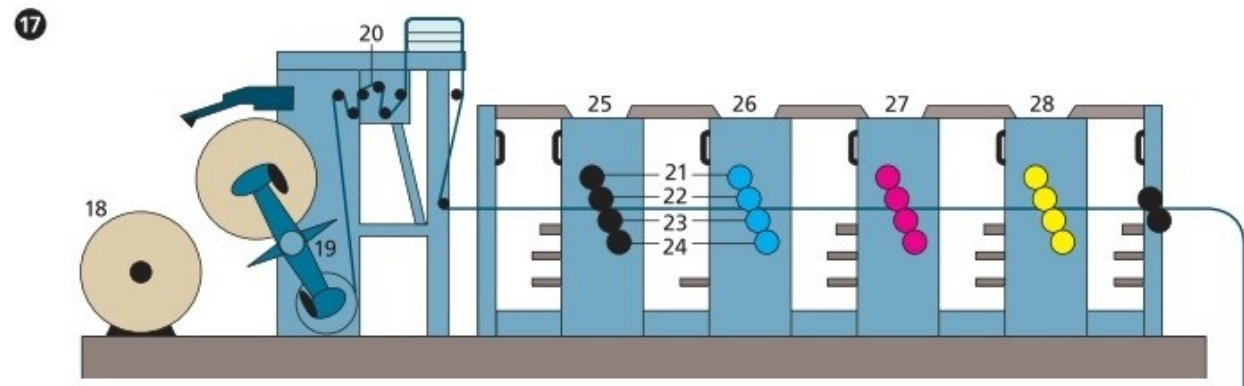
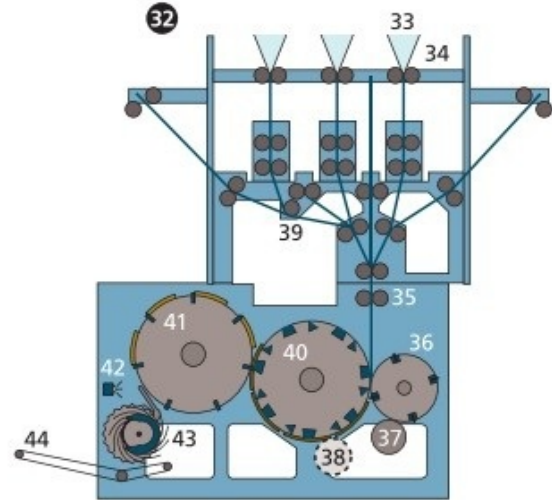
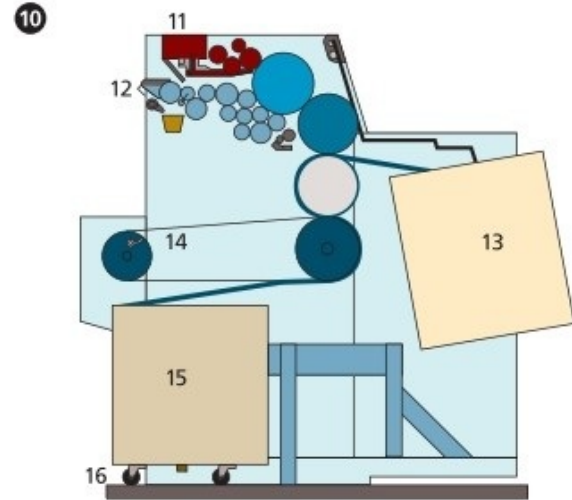
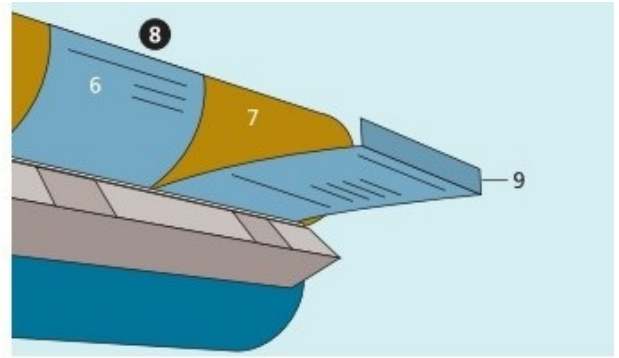
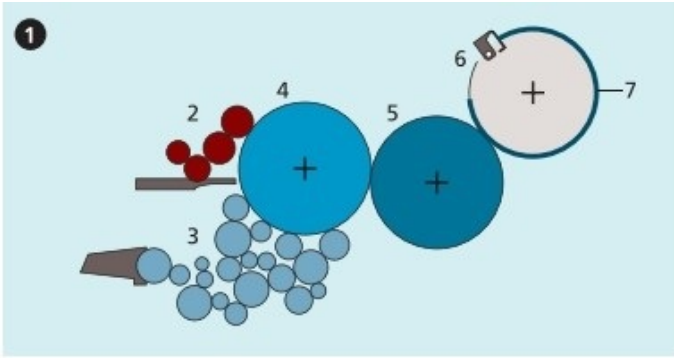

# Hochdruck

---

- 1** das Schriftsetzen
- 2** der Schriftschrank
- 3** der Setzkasten
- 4** die geschlossene Satzform
- 5** die Akzidenz (die Bleisatzarbeit, der Satz)
- 6** der Schließrahmen
- 7** das Schließzeug
- 8** der Druckersteg
- 9** die Bleiletter (der Druckbuchstabe)
- 10** die Vignette (das Schmuckelement)
- 11** das Klopffholz

## **12–34** der Hochdruck mit ebener Druckform $f$

- 12** die Tiegeldruckpresse nach dem Flächegegen-Fläche-Prinzip  $n$   
[Schnitt]
- 13** das Fläche-gegen-Fläche-Prinzip
- 14** das Papier
- 15** die Papieranlage und die Papierablage
- 16** der Drucktiegel
- 17** das Schriftfundament
- 18** die Farbwalzen  $f$
- 19** das Farbwerk zum Verreiben  $n$  der Druckfarbe  $f$
- 20** die Druckform
- 21** der Kniehebelantrieb



- 22 die Stoppzylinderpresse** (Zylinderpresse, Schnellpresse) nach dem Flach-gegen-rund-Prinzip  $n$
- 23** das Flach-gegenrund-Prinzip
- 24** der Anlagetisch
- 25** der Anlageapparat
- 26** der Stapel mit unbedrucktem Papier  $n$
- 27** das Schutzgitter für die Papieranlage
- 28** der Druckzylinder
- 29** die Druckform
- 30** der Schaltmechanismus
- 31** das Farbwerk
- 32** die Farbwalzen  $f$
- 33** das Fundament
- 34** die Papierauslage mit dem bedruckten Papier  $n$

### **35–51 der Hochdruck mit runder Druckform $f$**

- 35 die Rotationspresse** eine Rotationsdruckmaschine  $f$  nach dem Rundgegen-rund-Prinzip  $n$
- 36** das Rund-gegenrund-Prinzip
- 37** die Schneidrollen  $f$  zum Längsschneiden  $n$  der Papierbahn  $f$
- 38** die Papierbahn
- 39** der Druckzylinder
- 40** die Pendelwalze
- 41** die Papierrolle
- 42** die automatische Papierrollenbremse
- 43** das Schöndruckwerk
- 44** das Widerdruckwerk
- 45** das Farbwerk
- 46** der Formzylinder
- 47** das Buntdruckwerk
- 48** der Falztrichter

- 49 *der od.* das Tachometer mit Bogenzähler *m*
- 50 der Falzapparat
- 51 die gefaltete Zeitung

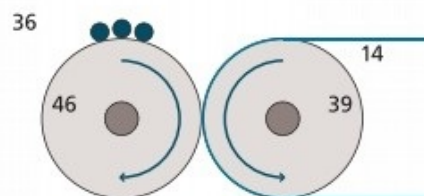
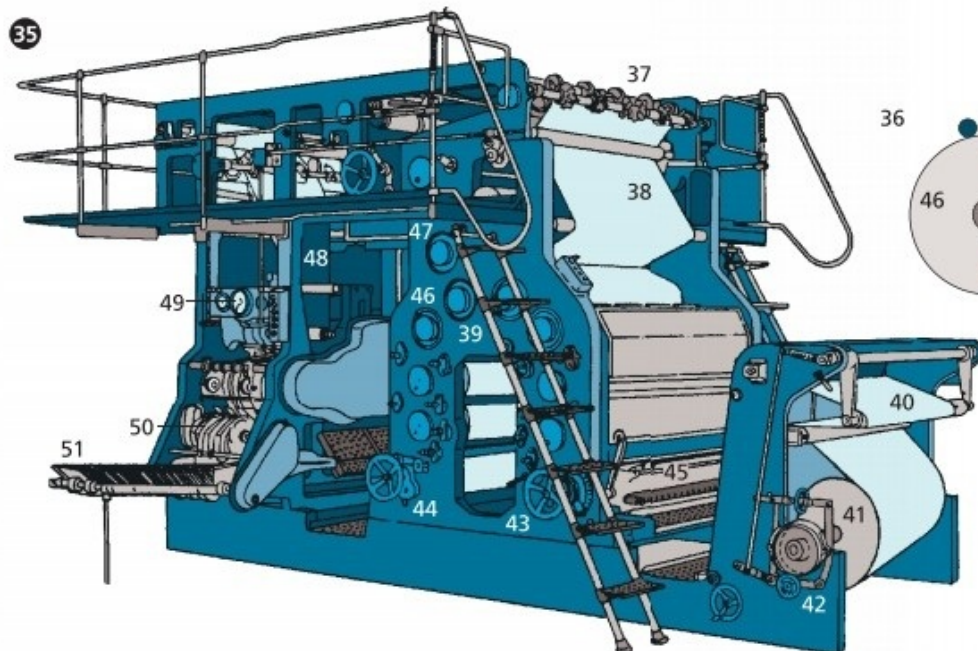
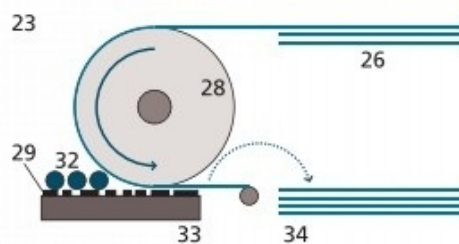
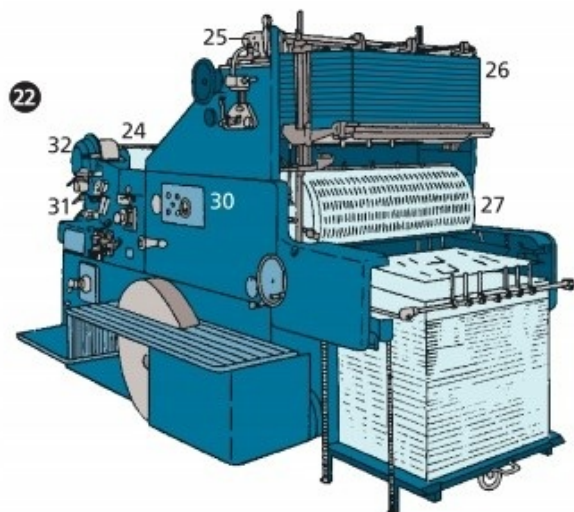
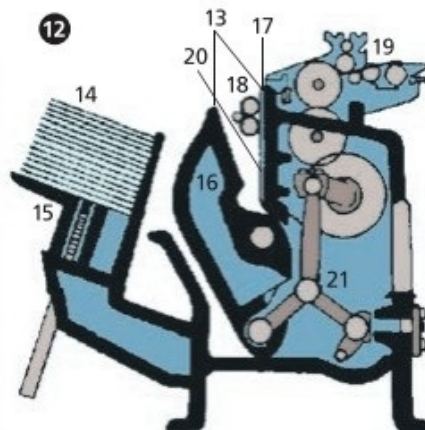
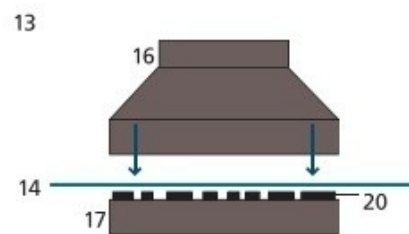
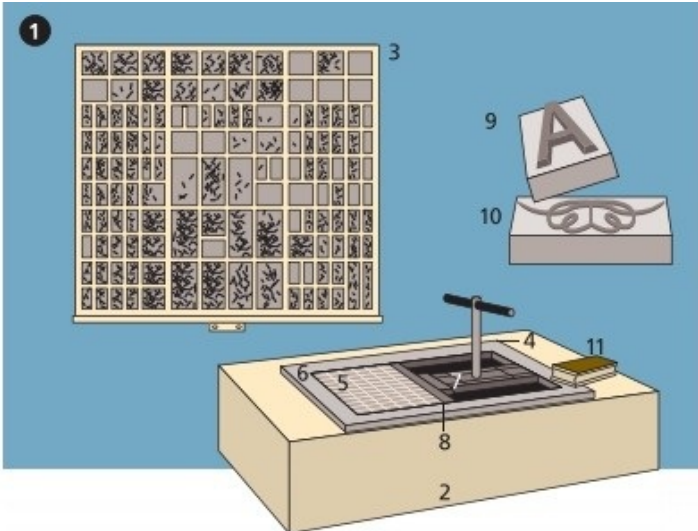

# Tiefdruck

---

**1–31 der Pigmentdruck**, ein Tiefdruckverfahren  $n$  für hohe Auflagen  $f$

**1–23 die Herstellung der Druckform**  $f$  (das Kopieren der Druckvorlage  $f$ )

**1 die Belichtung des lichtempfindlichen, gelatinebeschichteten Pigmentpapiers**  $n$

**2** der Vakuumrahmen

**3** die Belichtungslampe

**4** die Punktlichtlampe

**5** der Wärmekamin

**6 die Pigmentpapierübertragungsmaschine**

**7** der polierte Kupferzylinder (die Druckform) für den Rotationstiefdruck  $m$

**8** die Gummiwalze zum Andrücken  $n$  des kopierten Pigmentpapiers  $n$

**9 die Walzenentwicklungsmaschine** für die Entwicklung des Pigmentpapierbogens  $m$

**10** die beschichtete Tiefdruckwalze mit dem belichteten Pigmentpapier  $n$

**11** die Entwicklungswanne mit lauwarmem Wasser  $n$

**12 die Walzenkorrektur**

**13** die entwickelte Walze

**14** der Retuscheur beim Abdecken  $n$

**15 die Ätzmaschine**

**16** der Äztrog mit der Ätzflüssigkeit  $f$

**17** die kopierte Tiefdruckwalze

**18** der Tiefdruckätzer

**19** die Rechenscheibe

**20** die Kontrolluhr

**21 die Ätzkorrektur**

**22** der geätzte Tiefdruckzylinder

**23** die Korrekturleiste

**24–31 der Rotationstiefdruck**

**24 die Mehrfarben-Rollentiefdruckmaschine**

**25** das Abzugsrohr für Lösungsmitteldämpfe  $m$

**26** das umsteuerbare Druckwerk

**27** der Falzapparat

**28** das Bedienungs- und Steuerpult

**29** die Zeitungsaustragvorrichtung

**30** das Förderband

**31** der abgepackte Zeitungstapel

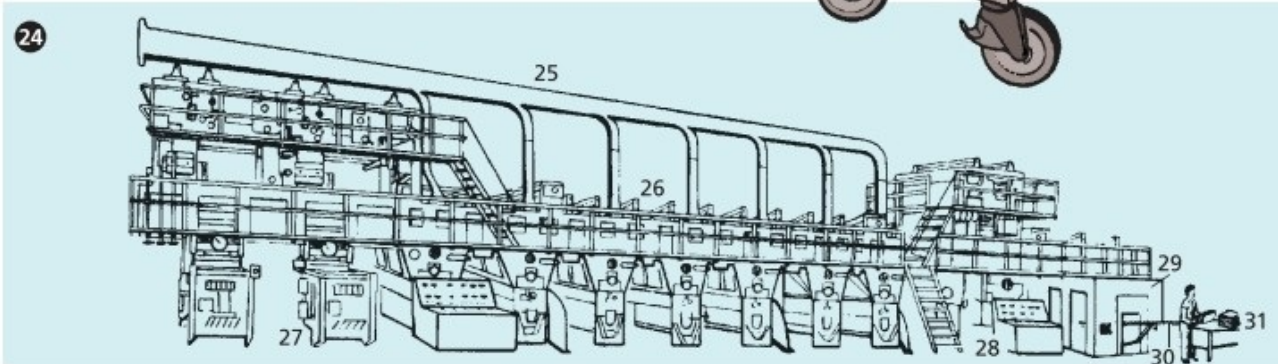
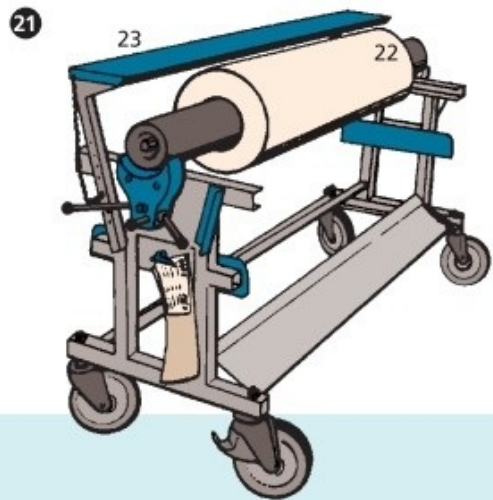
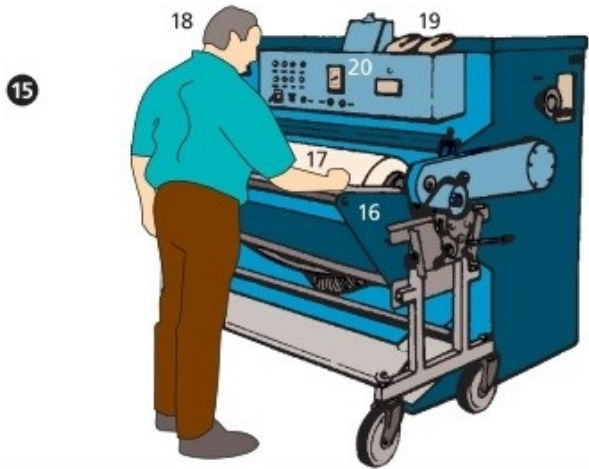
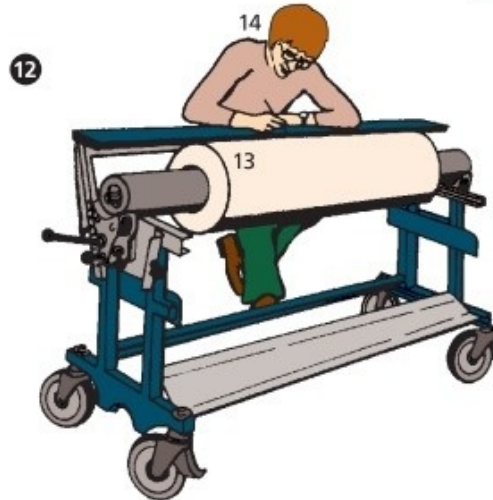
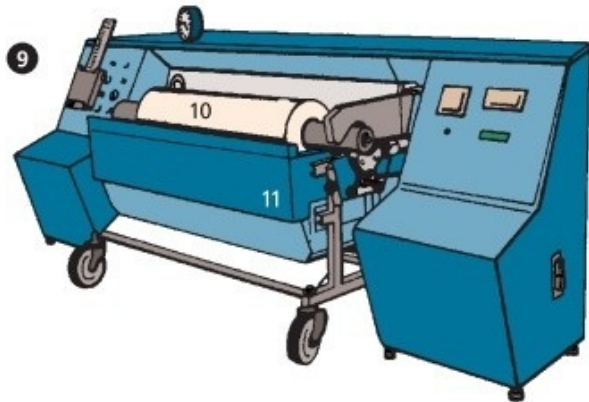
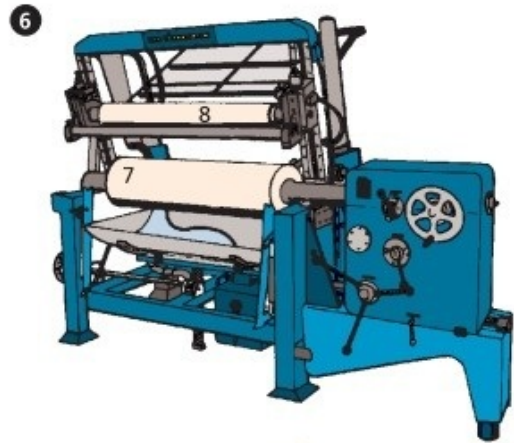
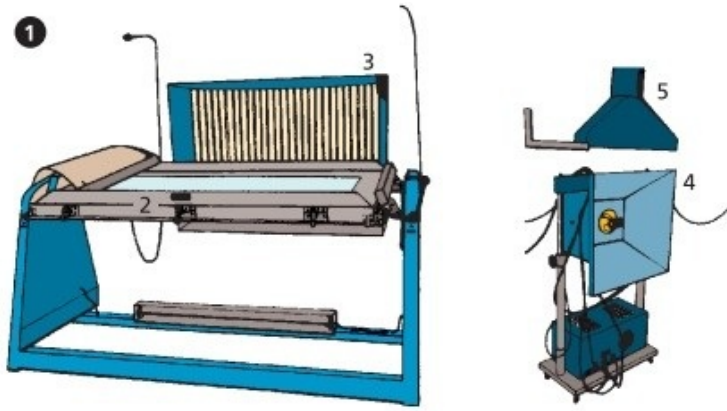

# Buchbinderei I

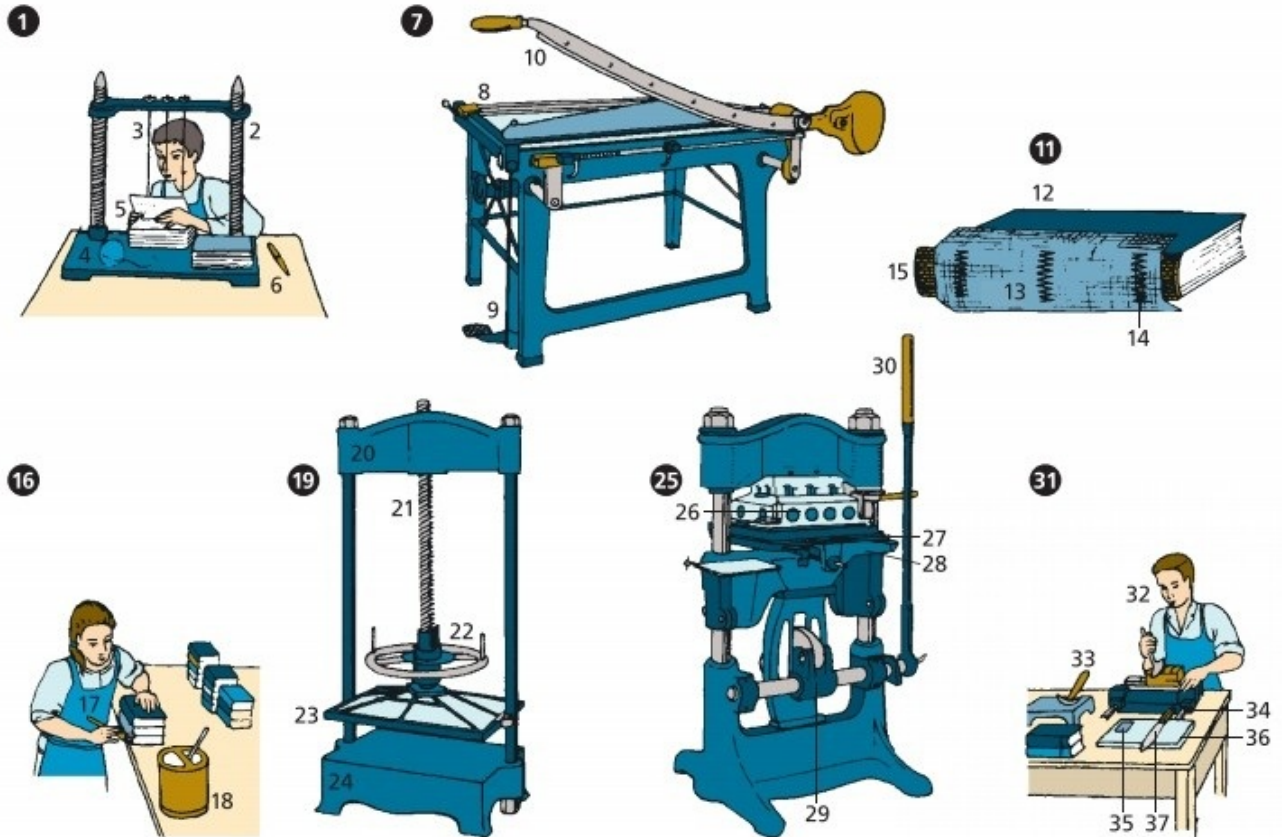

## 1–37 die Handbuchbinderei

- 1 das Heften
- 2 die Heftlade
- 3 die Heftschnur
- 4 der od. das Garnknäuel
- 5 die Heftlage
- 6 das Buchbindermesser (der Kneif)

- 7 die Pappschere**
- 8 die Anlegeeinrichtung
- 9 die Presseinrichtung mit Fußtrittthebel *m*
- 10 das Obermesser
  
- 11 das Heften des Buchblocks *m* auf Gaze *f***
- 12 der Buchblock
- 13 der Gazestreifen
- 14 die Heftung
- 15 das Kaptalband (Kapitalband)
  
- 16 die Rückenleimung**
- 17 der Leimpinsel
- 18 der Leimkessel
  
- 19 die Stockpresse**, eine Glätt- und Packpresse
- 20 das Kopfstück
- 21 die Spindel
- 22 das Schlagrad
- 23 die Pressplatte
- 24 das Fußstück
  
- 25 die Vergolde- und Prägepresse**
- 26 der Heizkasten
- 27 die ausschiebbaare Aushängeplatte
- 28 der Prägetiegel
- 29 das Kniehebelsystem
- 30 der Handhebel
  
- 31 das Vergolden des Buchrückens *m*** (die Rückenvergoldung)
- 32 der Goldschnittmacher



- 33** die Filete
- 34** der Spannrahmen
- 35** das Blattgold
- 36** das Goldkissen
- 37** das Goldmesser

# Buchbinderei II

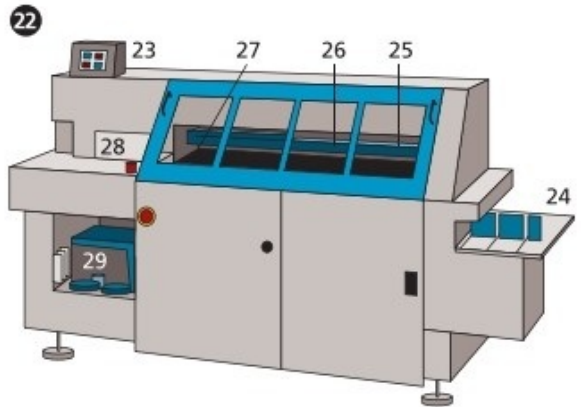
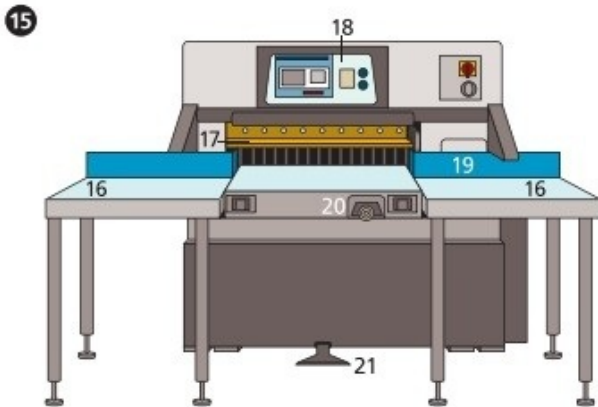
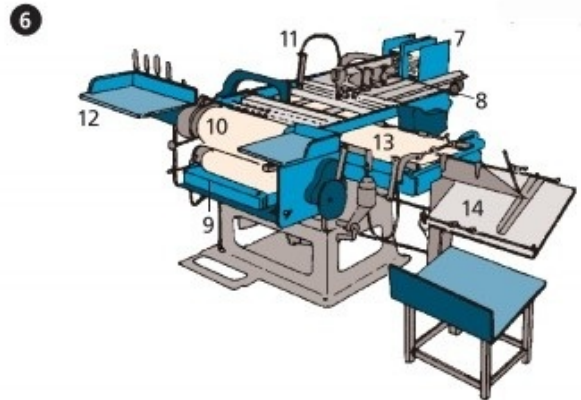
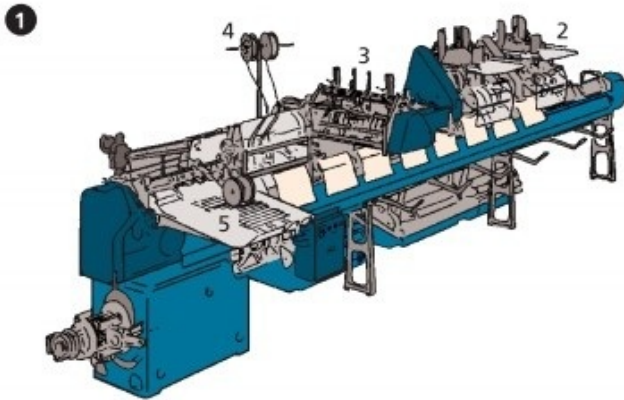

## 1–29 Buchbindereimaschinen *f*

1 **der Sammelhefter** (die Sammeldrahtheftmaschine)

2 der Bogenanleger

3 der Falzanleger

4 die Heftdrahtabspulvorrichtung

5 der Auslegetisch

6 **die Buchdeckenmaschine**

7 die Magazine *n* mit den Pappdeckeln *m*

- 8 die Pappenzieher  $m$
- 9 der Leimkasten
- 10 der Nutzenzylinder
- 11 der Saugarm
- 12 der Stapelplatz für Überzugnutzen  $n$  (Leinen  $n$ , Papier  $n$  oder Leder  $n$ )
- 13 die Presseinrichtung
- 14 der Ablegetisch

## 15 die programmierbare Schnellschneidemaschine

- 16 der Anlegetisch mit Aussparung  $f$
- 17 das Schneidemesser
- 18 das Maschinendisplay mit Tastatur  $f$  zur Programmierung  $f$  des Schnittvorgangs  $m$
- 19 das Einführlineal
- 20 die Arretierschraube für das Einführlineal
- 21 die Fußtaste zum Auslösen  $n$  des Schneidevorgangs  $m$

## 22 der Klebebinder

- 23 der LCD-Bildschirm mit Sensoren  $m$  zur Berührungseingabe  $f$
- 24 der Anlegetisch
- 25 das Glätten der Klebekante  $f$
- 26 das Fräsen und das Aufrauen der Klebekante  $f$
- 27 das Aufbringen des Klebers  $m$
- 28 die Transportpresse
- 29 das Ausgabefach

# Buchbinderei III

---

## 1–35 Buchbindereimaschinen *f*

### 1 der Papierschneideautomat

2 das Schaltpult

3 der Pressbalken

4 der Vorschubsattel

5 die Pressdruckskala

6 die optische Maßanzeige

7 die Einhandbedienung für den Sattel *m*

### 8 die kombinierte Stauch- und Messerfalzmaschine

9 der Bogenzuführtisch

10 die Falztaschen *f*

11 der Bogenanschlag zur Bildung *f* der Stauchfalte *f*

12 die Kreuzbruchfalzmesser *n*

13 der Gurtausleger für Parallelfalzungen *f*

14 das Dreibruchfalzwerk

15 die Dreibruchauslage

### 16 die Fadenheftmaschine

17 der Spulenhalter

18 der Fadenkops (die Fadenspule)

19 der Gazerollenhalter

20 die Gaze (Heftgaze)

21 die Körper *m* mit den Heftnadeln *f*

22 der geheftete Buchblock

- 23 die Auslage
- 24 der schwingende Heftsattel
- 25 der Anleger (Bogenanleger)
- 26 das Anlegermagazin

**27 die Bucheinhängemaschine**

- 28 der Falzleimapparat
- 29 das Schwert
- 30 die Vorwärmheizung

**31 die Anleimmaschine** für Voll-, Fasson-, Rand- und Streifenbeimung  
*f*

- 32 der Leimkessel
- 33 die Leimwalze
- 34 der Einfuhrtisch
- 35 die Abtransportvorrichtung

**36 das Buch**

**37–39 der Einband** (die Decke, Einbanddecke)

- 37 der Deckel
- 38 der Rücken
- 39 der Falz
- 40 der Buchblock
- 41 der Kopfschnitt
- 42 der Vorderschnitt
- 43 der Fußschnitt
- 44 das Kaptal (das Kapital, das Kaptalband, Kapitalband)
- 45 der od. das Vorsatz (das Vorsatzblatt)
- 46 der Schutzumschlag
- 47 die Umschlagklappe

- 48 der Klappentext
- 49 die handschriftliche Widmung
- 50 das Exlibris (das Bucheignerzeichen)

### **51–56 die Titelei**

- 51 das Schmutztitelblatt
- 52 der Schmutztitel (Vortitel)
- 53 das Titelblatt (Haupttitelblatt, die Titelseite, der Innentitel)
- 54 der Haupttitel
- 55 der Untertitel
- 56 die Verlagsangabe mit dem Verlagssignet *n*

### **57–74 das aufgeschlagene Buch**

- 57 die aufgeschlagene Seite
- 58 der Bundsteg
- 59 der Kopfsteg
- 60 der Außensteg
- 61 der Fußsteg
- 62 der Satzspiegel
- 63 die Kapitelüberschrift
- 64 die Fußnote, eine Anmerkung *f*
- 65 die Seitenziffer (die Seitenzahl)
- 66 der zweispaltige Satz
- 67 die Spalte (die Kolumne)
- 68 der Zwischentitel
- 69 die Marginalie (die Randbemerkung)
- 70 der Buchbund
- 71 das Lesebändchen
- 72 das Lesezeichen

1



8

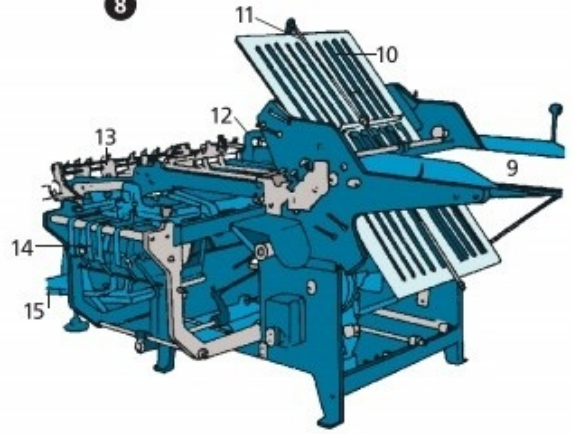

16

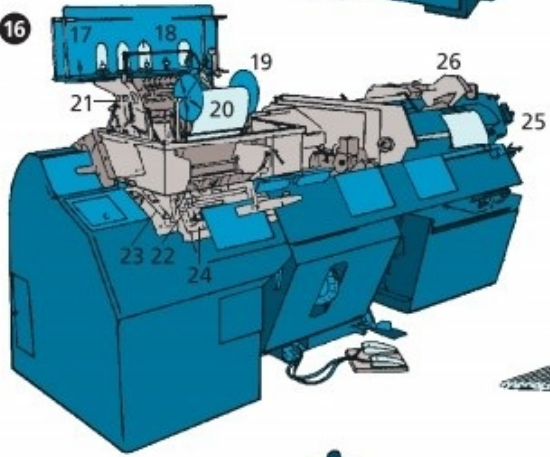

27

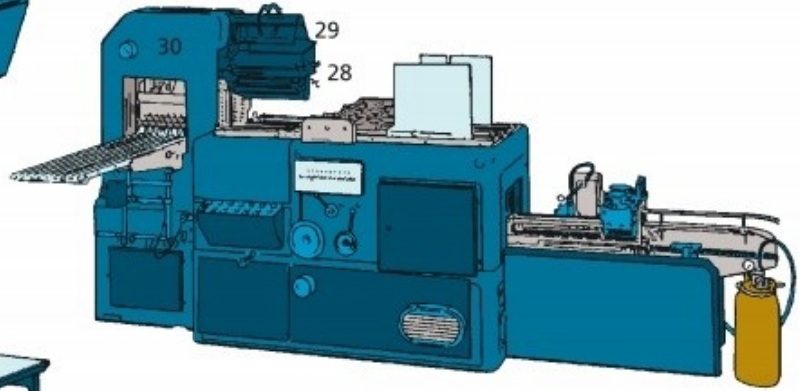

31

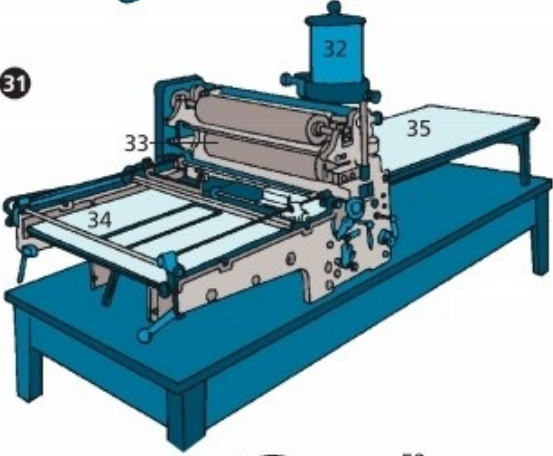

36

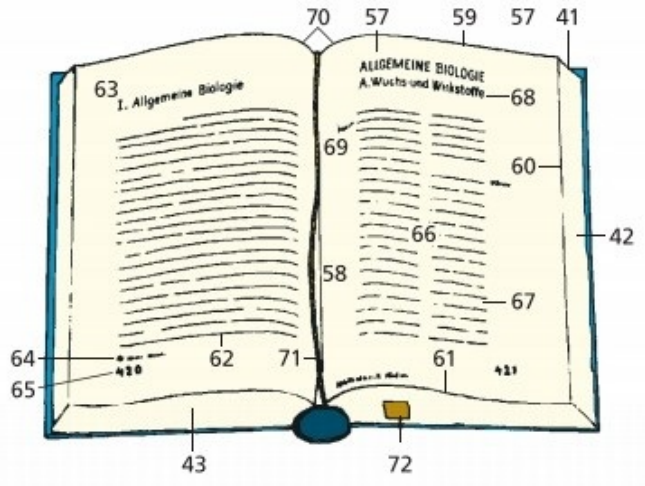
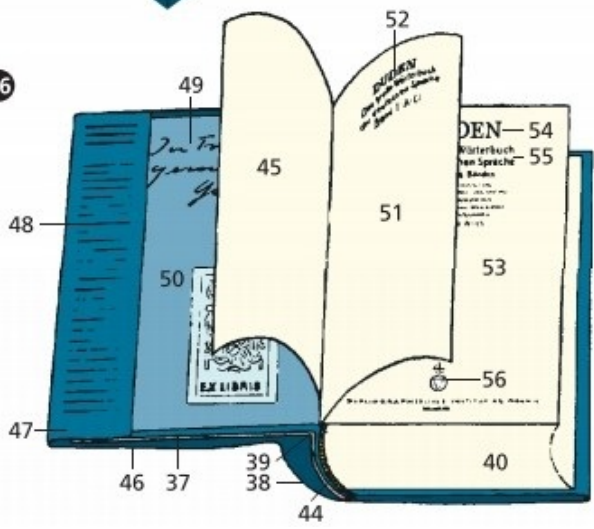

# Fahrrad I

---

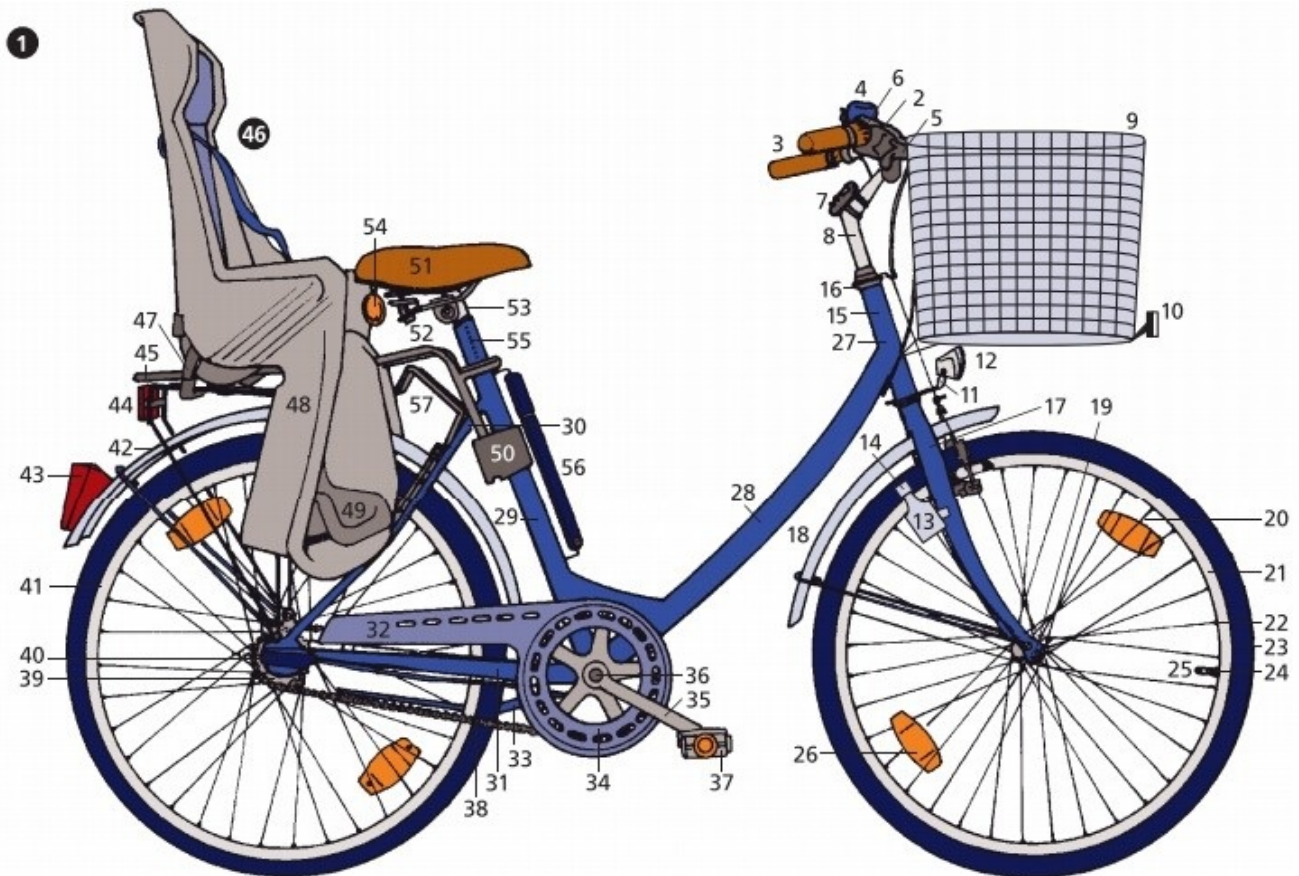

- 1 **das Fahrrad** (Rad, Zweirad, schweiz. das Velo)
- 2 der Lenker (die Lenkstange)
- 3 der Lenkergriff
- 4 die Fahrradklingel
- 5 der Bremsgriff der Vorderradbremse *f*
- 6 der Drehgriff zur Betätigung *f* der Gangschaltung *f*
- 7 der od. das Fahrradtachometer (der Tacho)
- 8 die Lenkerstütze
- 9 der Fahrradkorb
- 10 der Frontreflektor



- 11 der Scheinwerferhalter
- 12 der Scheinwerfer (die Fahrradlampe)
- 13 der Dynamo
- 14 das Laufrädchen

### **15–17 die Vorderradgabel**

- 15 der Gabelschaft (Lenkstangenschaft)
- 16 der Gabelkopf
- 17 die Gabelscheide
- 18 das vordere Schutzblech

### **19–26 das Vorderrad**

- 19 die Nabe
- 20 die Speiche
- 21 die Felge
- 22 der Speichennippel
- 23 die Bereifung (der Reifen; *innen*: der Schlauch; *außen*: die Decke, der Mantel)
- 24 das Ventil
- 25 die Ventilkappe
- 26 die Speichenreflektoren *m*

### **27–31 der Rahmen (das Fahrradgestell)**

- 27 das Steuerrohr (Steuerkopfrohr)
- 28 das untere Rahmenrohr
- 29 das Sattelstützrohr (Sitzrohr)
- 30 die oberen Hinterradstreben *f*
- 31 die unteren Hinterradstreben *f* (die Hinterradgabel)
- 32 der Kettenschutz (das Kettenschutzblech)
- 33 der Fahrradständer

### 34–39 der Kettentrieb

- 34 das Kettenblatt (das vordere Zahnrad)
- 35 die Tretkurbel
- 36 das Tretkurbellager (Tretlager)
- 37 das Pedal
- 38 die Kette, eine Rollenkette *f*
- 39 das hintere Kettenzahnrad

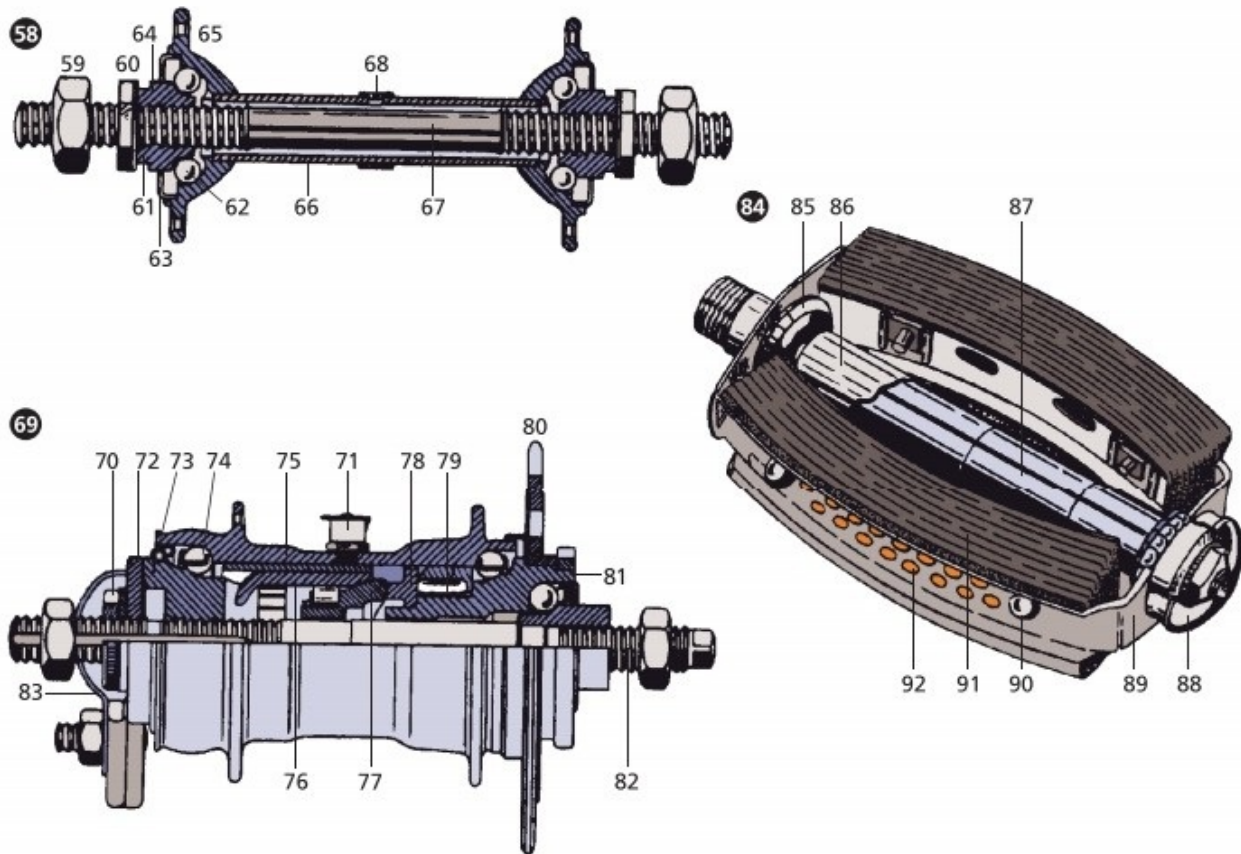

- 40 die Nabengangschaltung
- 41 das Hinterrad
- 42 das hintere Schutzblech
- 43 das Rücklicht
- 44 der Rückstrahler (ugs. das Katzenauge)
- 45 der Gepäckträger

- 46** **der Fahrradkindersitz** (47–50)
- 47** die Befestigung am Gepäckträger *m*
- 48** der Beinschutz
- 49** die höhenverstellbare Fußraste
- 50** die Rahmenbefestigung
- 51** der Fahrradsattel
- 52** die Sattelfedern *f*
- 53** die Sattelstütze
- 54** die Satteltasche (Werkzeugtasche)
- 55** die Fahrradnummer (Rahmennummer)
- 56** die Fahrradpumpe, eine Luftpumpe
- 57** das Speichenschloss
  
- 58** **die Vorderradnabe**
- 59** die Mutter
- 60** die Kontermutter mit Sternprägung *f*
- 61** die Nasenscheibe
- 62** die Kugel
- 63** die Staubkappe
- 64** der Konus
- 65** die Tülle
- 66** das Rohr
- 67** die Achse
- 68** der Ölerklipp
  
- 69** **die Freilaufnabe mit Rücktrittbremse** *f*
- 70** die Sicherungsmutter
- 71** der Helmöler
- 72** der Bremshebel
- 73** der Hebelkonus
- 74** der Kugelring mit Kugeln *f* im Kugellager *n*
- 75** die Nabenhülse

- 76 der Bremsmantel
- 77 der Bremskonus
- 78 der Walzenführungsring
- 79 die Antriebswalze
- 80 der Zahnkranz
- 81 der Gewindekopf
- 82 die Achse
- 83 die Bandage

**84 das Fahrradpedal**

- 85 die Tülle
- 86 das Pedalrohr
- 87 die Pedalachse
- 88 die Staubkappe
- 89 der Pedalrahmen
- 90 der Gummistift
- 91 der Gummiblock
- 92 das Rückstrahlglas

# Fahrrad II

---

- 1 **das Bonanzrad** (der Highriser)
- 2 der zweigeteilte Lenker
- 3 die imitierte Motorradgabel
- 4 der Bananensattel
- 5 der Chrombügel
  
- 6 **das Klapprad**
- 7 das Klappscharnier (ähnl.: der Steckverschluss)
- 8 der höhenverstellbare Lenker
- 9 der höhenverstellbare Sattel
- 10 die Stützräder  $n$
  
- 11 **das BMX-Rad**
- 12 der Stollenprofilreifen
- 13 der hochgezogene Lenker mit Stabilisierungssteg  $m$
- 14 der Holmen
  
- 15 **das Mountainbike**
- 16 der Ballonreifen mit Stollenprofil  $n$
- 17 der Trinkflaschenhalter
- 18 die Trinkflasche
- 19 der gerade Lenker
- 20 die Lenkertasche
- 21 die Vorderradfederung, ein hydraulischer Stoßdämpfer  $m$
- 22 die Rahmenfederung mit der Stahlfeder  $f$
- 23 die Mittelzugbremse, eine Kipphebelbremse

- 24 das Rennrad** (25–29)
- 25** der Rennlenker
- 26** das Laufrad mit Tropfenfelge *f*
- 27** die Seitenzugbremse
- 28** die Kettenblätter *n*
- 29** die Ritzel *n* (der Zahnkranz)
- 30** das Einrad

### **31 das Trekkingrad**

- 32** der Büffellenker
- 33** der od. das Fahrradtachometer (der Fahrradcomputer)
- 34** der Vorderradgepäckträger
- 35** die Vorderradtasche
- 36** die Scheibenbremse
- 37** die Hinterradtasche
- 38** der Sattelstoßdämpfer
- 39** die Satteltasche

### **40 das Hollandrad**

- 41** der Hollandradlenker
- 42** die Nabenbremse
- 43** die Kettenverkleidung
- 44** der Spritzschutz

1



6



11



15



24



30



31



40



# Motorisierte Zweiräder

---

- 1 **das Mofa** (das Motorfahrrad)
- 2 der Zweitaktmotor mit Fahrtwindkühlung *f*
- 3 die Teleskopgabel (Telegabel)
- 4 der Haken für Tasche *f* oder Helm *m*
- 5 der Formsitz
- 6 die Hinterradschwinge
- 7 der hochgezogene Auspuff
- 8 der Wärmeschutz
- 9 das Staufach
- 10 *der od.* das Tachometer (*ugs.* der Tacho)
  
- 11 **der Elektroscooter**, das Elektromofa
- 12 der hochgezogene Lenker
- 13 der Schwingsattel
- 14 der Drahtkorb
- 15 die Antriebskette
- 16 der Akkubehälter
  
- 17 **das Leichtkraftrad** mit bis zu 125 cm<sup>3</sup> Hubraum *m*
- 18 der Kickstarter
- 19 der Einzylinder-Zweitaktmotor
- 20 der Treibstofftank
- 21 der Scheinwerfer
  
- 22–26 **die Lenkerarmaturen** *f*
- 22 der Gasdrehgriff (Drehgasgriff)



- 23 der Kupplungshebel
- 24 der Handbremshebel
- 25 *der od.* das Tachometer (*ugs.* der Tacho)
- 26 der Rückspiegel
- 27 die Vorderradbremsscheibe

## 28 **der Motorroller**

- 29 das Gepäckfach (Helmfach)
- 30 die Beifahrerrückenlehne (Soziusrückenlehne)
- 31 die Kunststoffverkleidung
- 32 die Raststütze
- 33 die Fußbremse
- 34 der Beifahrerhaltegriff (die Soziusarmlehne)
- 35 die Windschutzscheibe
- 36 der Schaltdrehgriff

## 37 **das Kleinmotorrad**

- 38 der Rahmentank
- 39 der luftgekühlte Einzylinder-Viertaktmotor
- 40 der Vergaser
- 41 das Ansaugrohr
- 42 das Fünfganggetriebe
- 43 die Hinterradschwinge
- 44 das polizeiliche Kennzeichen
- 45 das Rück- und Bremslicht
- 46 die vordere Trommelbremse
- 47 das Bremsseil, ein Bowdenzug *m*
- 48 die hintere Trommelbremse
- 49 die Sportsitzbank
- 50 der hochgezogene Auspuff

## 51 **das Elektrobike**, das E-Bike

- 52** der LCD-Bordcomputer, das Steuerdisplay
- 53** der Akku
- 54** die Antriebseinheit, der Motor

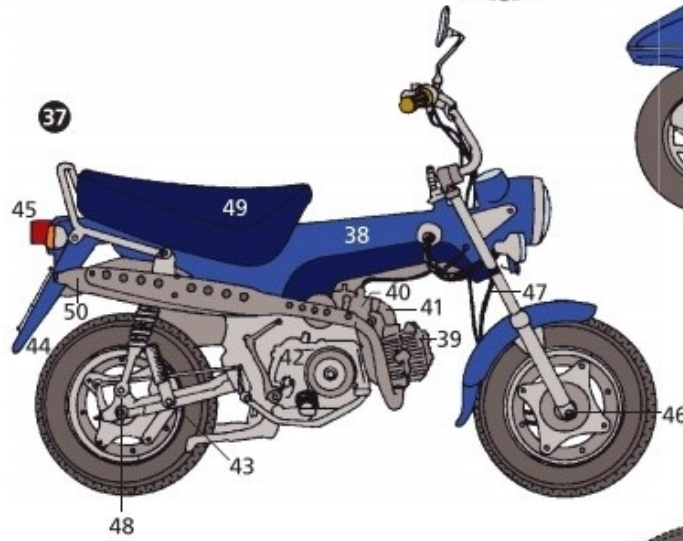
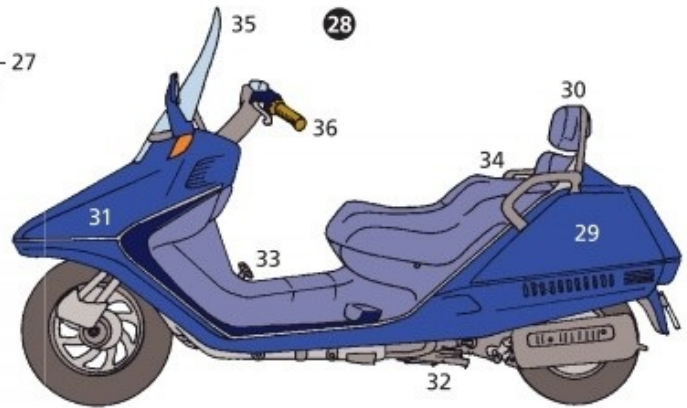
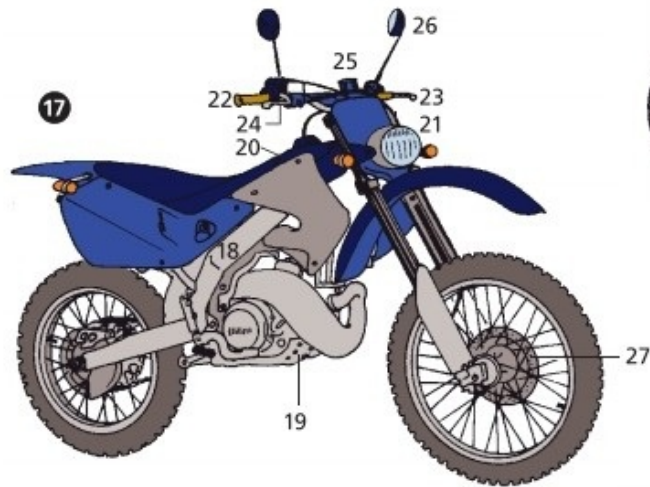
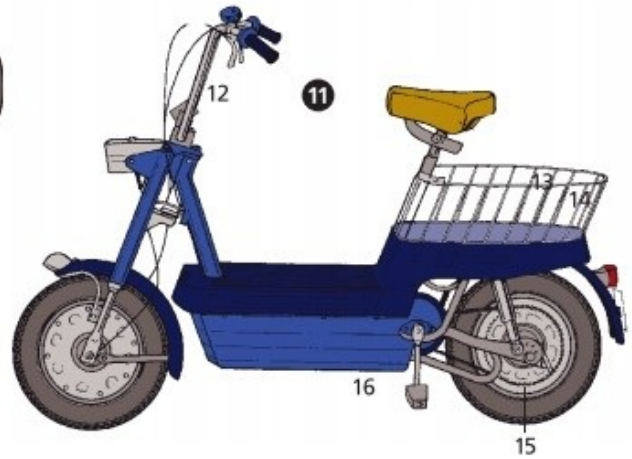

# Motorrad

---

- 1 das Kleinkraftrad**
- 2 die Brems- und Rücklichteinheit
- 3 die Bowdenzüge *m*
- 4 das Cockpit mit Tachometer *m* od. *n* und elektronischem Drehzahlmesser *m*
- 5 die Telegabel mit Faltenbälgen *m*
- 6 das Signalhorn
- 7 das Soziuskissen
- 8 der Hinterradstoßdämpfer (das Federbein)
- 9 die Soziusfußraste
- 10 der Soft-Chopper-Lenker
- 11 der Treibstofftank
- 12 der Rohrrahmen
- 13 der Zündkerzenstecker
  
- 14 die verkleidete schwere Maschine**
- 15 das Integralcockpit
- 16 die Blinkleuchte
- 17 die Klarsichtscheibe
- 18 der Zweizylinder-Boxermotor mit Kardanantrieb *m*
- 19 das Leichtmetallgussrad
  
- 20 die Geländemaschine**, ein leichtes Sportmotorrad *n*
- 21 der Doppelschleifenrahmen
- 22 das Startnummernschild
- 23 die Einmannsitzbank
- 24 die Kühlrippen *f*

- 25 der Motorradständer
- 26 die Motorradkette
- 27 die Teleskopfedergabel
- 28 die Speichen *f*
- 29 die Felge
- 30 der Motorradreifen
- 31 das Reifenprofil
- 32 der Gangschaltungshebel
- 33 der Gasdrehgriff
- 34 der Rückspiegel

### **35 die Vierzylindermaschine**

- 36 die Windleitverkleidung
- 37 der Auspuff
- 38 der elektrische Anlasser
- 39 *der od.* das Tachometer (*ugs.* der Tacho)
- 40 der Bremsflüssigkeitsbehälter
- 41 der luftgekühlte Motor
- 42 das hintere Blinklicht

### **43 das Elektromotorrad**

- 44 die vordere Scheibenbremse
- 45 der Scheibenbremsattel
- 46 die Steckachse
- 47 der Wasserkühler
- 48 der Akku
- 49 das Blinklicht
- 50 der Fußschalthebel
- 51 die Kette

### **52 die Beiwagenmaschine**

- 53 das Beiwagenschiff

- 54** das Beiwagen Sonnenverdeck
- 55** die Begrenzungsleuchte
- 56** das Beiwagenrad
- 57** die Beiwagenwindschutzscheibe

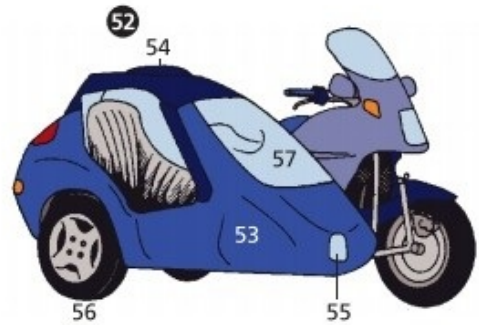
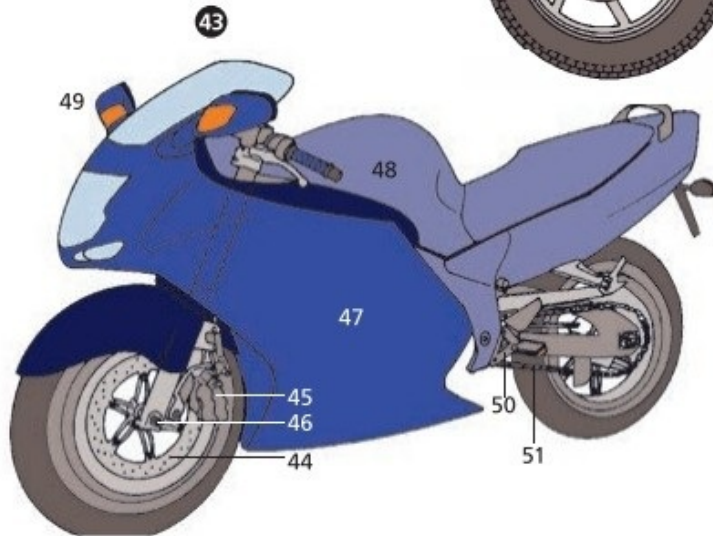
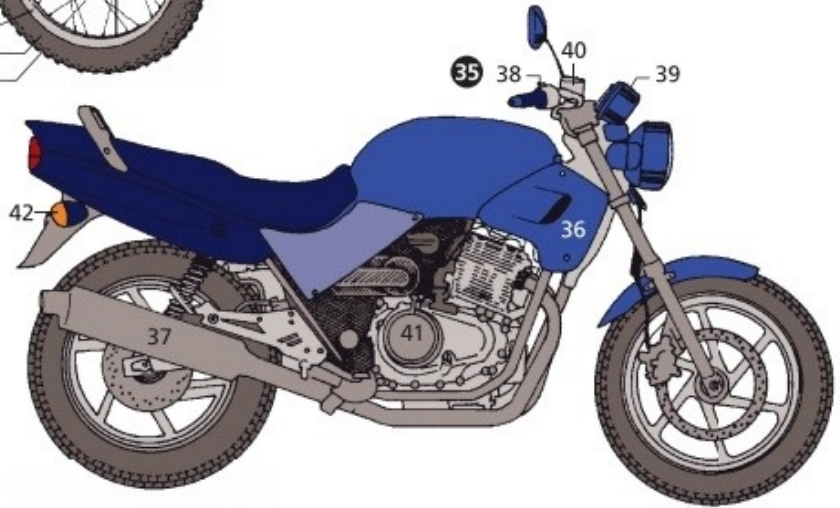
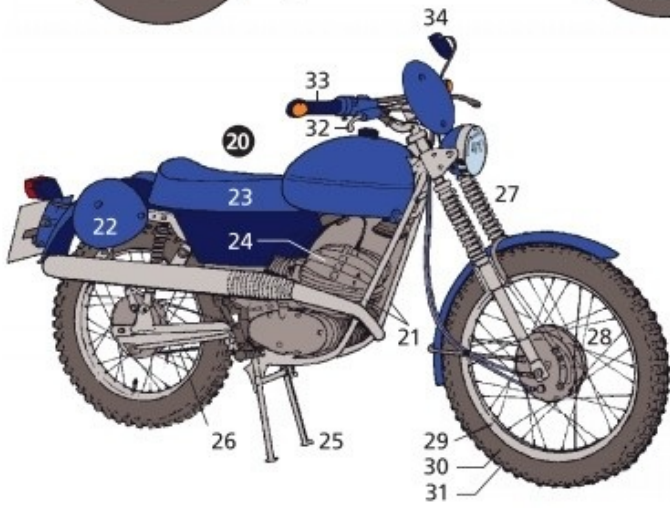
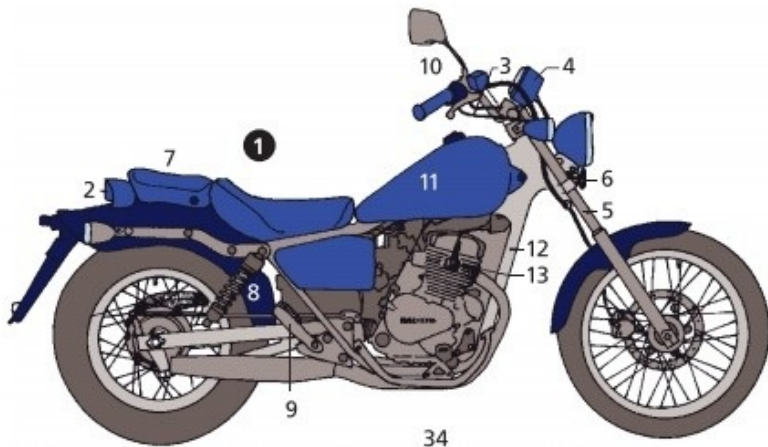

# Verbrennungsmotoren

---

- 1** der Sechszylinder-Reihen-Ottomotor<sup>®</sup> [Längsschnitt]
- 2** die Nockenwelle
- 3** der Tassenstößel
- 4** die Ventildfeder
- 5** der Nocken
- 6** der Verbrennungsraum
- 7** der Kompressionsring
- 8** der Ölabstreifring
- 9** der Zündverteiler
- 10** der Ventilator (das Lüfterrad)
- 11** die Kältemittelleitung der Klimaanlage *f*
- 12** die Servolenkungspumpe
- 13** der Keilriemen
- 14** der Kompressorkolben
- 15** der Klimaanlagekompressor
- 16** das Kurbelgehäuse
- 17** das Prallblech
- 18** der Ölsaugstutzen
- 19** die Ölwanne
- 20** das Ausgleichsgewicht der Kurbelwelle *f*
- 21** die Getriebeglocke
- 22** das Kurbelwellenhauptlager
- 23** der Pleuel (die Pleuelstange)
- 24** der Kolben
- 25** der Kühlwasserkanal
- 26** die Laufbüchse
- 27** das Auslassventil
- 28** der Zylinderkopf



**29** **der Zwölfzylinder-V-Ottomotor®** [Vorderansicht] (30–47)

**30** das Luftfiltergehäuse

**31** das Nockenwellengehäuse

**32** das Nockenwellenantriebsrad

**33** das Kraftstoffeinspritzventil

**34** der Ansaugkanal

**35** der Luftsammler

**36** die Kolbenringzone

**37** die Kolbenringnut

**38** der Kolbenschaft

**39** der Kolbenbolzen

**40** das Gegengewicht

**41** der Auspuffkrümmer

**42** der Lüfterflügel

**43** die Lüfterantriebswelle

**44** die Viskokupplung

**45** der Generator (die Lichtmaschine)

**46** die Generatorriemenscheibe

**47** der Kühlwasseraustritt

**48** die Kolbenanordnung eines Vierzylinder-Reihenmotors *m*

**49** die Kurbelwelle

**50** die Kolbenanordnung eines Zwölfzylinder-V-Motors *m*

**51** **der Turbodieselmotor** [Längsschnitt]

**52** der Öleinfüllstutzendeckel

**53** die Ventilsfeder

**54** der Wassermantel

**55** die Wasserpumpenriemenscheibe

**56** der Ölkühler

**57** das Kühlnetz

**58** der od. das Ölfilter

- 59 der Motorblock
- 60 die Öldruckleitung des Turboladers *m*
- 61 das Kupplungsgehäuse
- 62 das Auspuffrohr
- 63 das Turbinenrad
- 64 der Ansaugkanal

**65 der Einzylinder-Zweitaktmotor**

- 66 der Zündkerzendeckel
- 67 der Kraftstoffhahn
- 68 der Kickstarter
- 69 der Vergaser
- 70 der Schalthebel
- 71 die Motorabdeckung
- 72 der Betätigungsarm für die Kupplung
- 73 die Kühlrippe

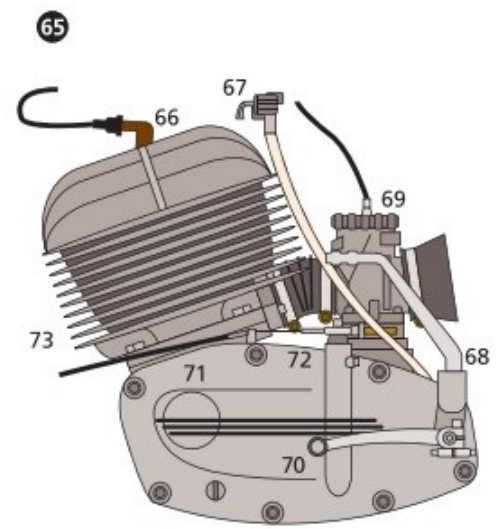
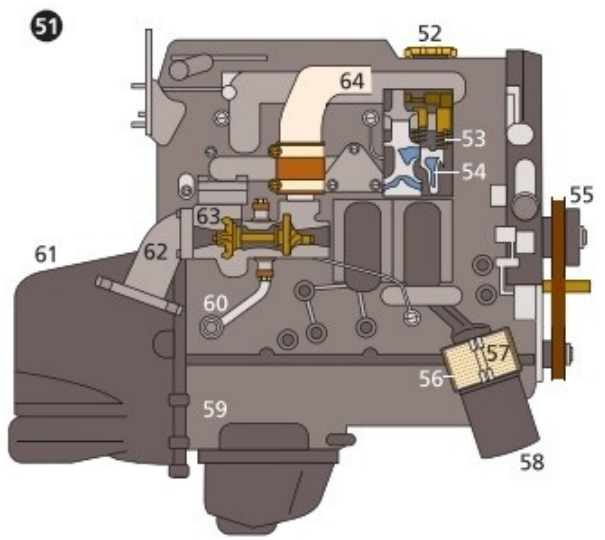
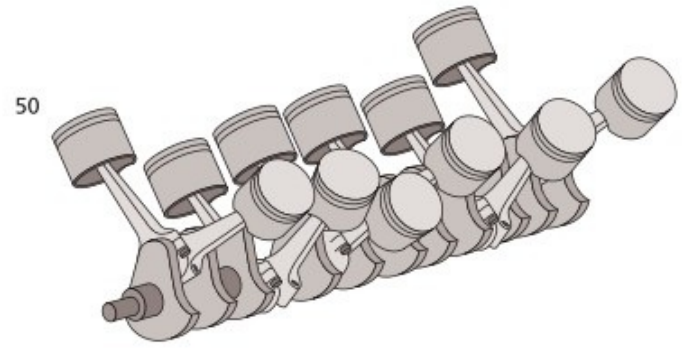
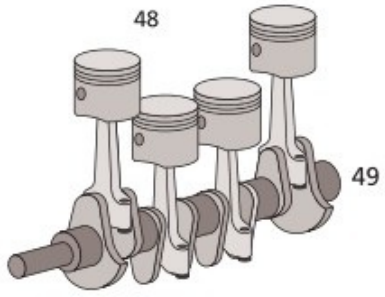
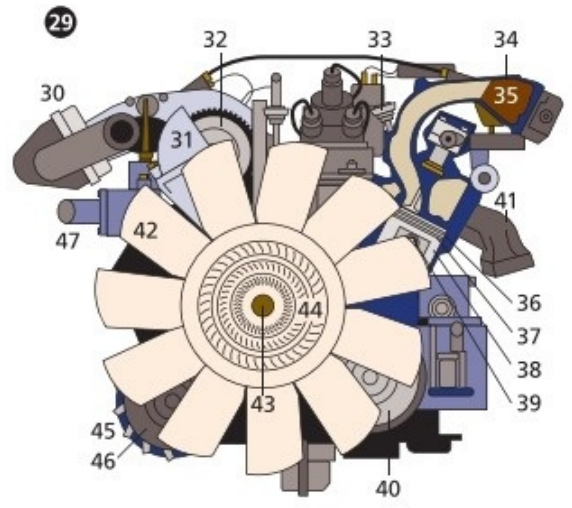
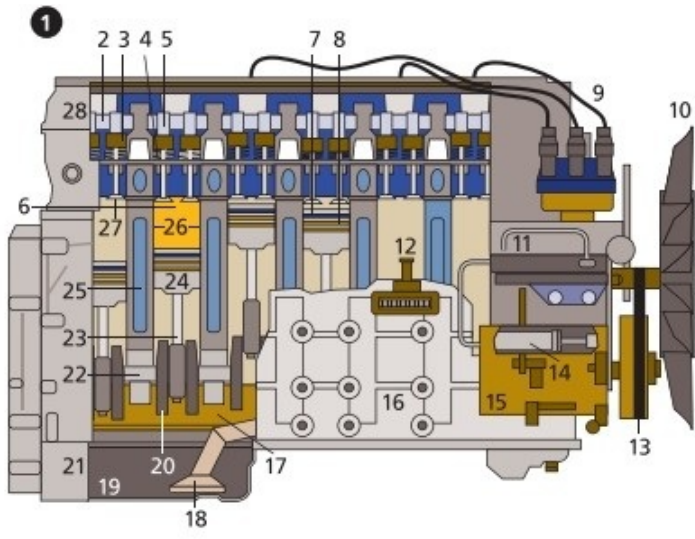

# Automobil I (Elektroauto)

---

- 1 **die Ladestation für Elektrofahrzeuge**  $n$  (die Stromtankstelle)
- 2 der Elektroauto-Fahrer
- 3 die LED-Anzeige
- 4 das Ladekabel
  
- 5 **das Elektroauto**, das E-Auto (Schema)
- 6 die Ladedose
- 7 die Lithium-Ionen-Batterie
- 8 das Ladegerät
- 9 der Elektromotor mit Getriebe  $n$
- 10 die Leistungselektronik
  
- 11 **die Verkehrsschilder**  $n$
- 12 das Sinnbild zur Bevorrechtigung  $f$  elektrisch betriebener Fahrzeuge  $n$  als Inhalt  $m$  eines Zusatzzeichens  $n$
- 13 das Verkehrsschild »Ladestation für Elektrofahrzeuge«
  
- 14 **die Steckertypen**  $m$
- 15 das Combined Charging System (CCS), der CCS-Stecker bis zu 50 kW (DC – Gleichstrom)
- 16 der CHAdeMO-Stecker bis zu 50 kW (DC – Gleichstrom)
- 17 der Typ-2-Stecker bis zu 22 kW (AC – Wechselstrom)
- 18 der Schukostecker bis zu 3,6 kW (AC – Wechselstrom)
  
- 19 **das induktive Laden**
- 20 der Wechselrichter

- 21 der Gleichrichter
- 22 die Hochvoltbatterie
- 23 die Sekundärspule
- 24 das magnetische Wechselfeld
- 25 die stationäre Ladeplatte mit Primärspule  $f$

**26 die Antriebskonzepte  $n$**

- 27 das konventionelle Fahrzeug ohne Elektroantrieb  $m$
- 28 der Verbrennungsmotor
- 29 der Benzintank
- 30 der parallele Hybrid
- 31 der Elektromotor, der Generator
- 32 die Batterie
- 33 der Plug-in-Hybrid
- 34 der Plug-in-Anschluss
- 35 der serielle Hybrid
- 36 das batterieelektrische Auto
- 37 das Brennstoffzellenauto
- 38 der Wasserstofftank
- 39 die Brennstoffzelle

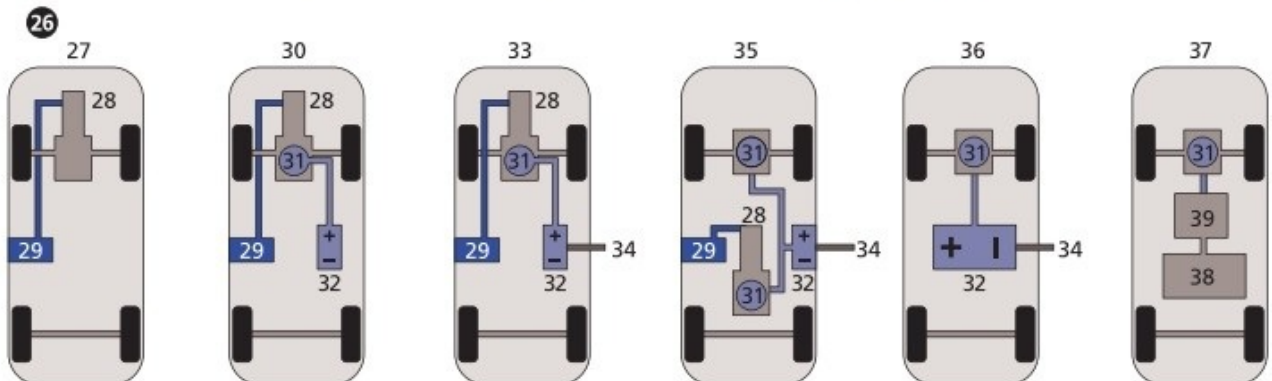
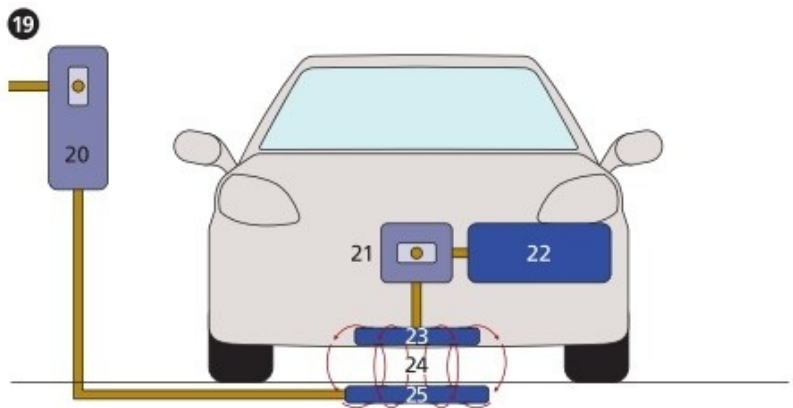
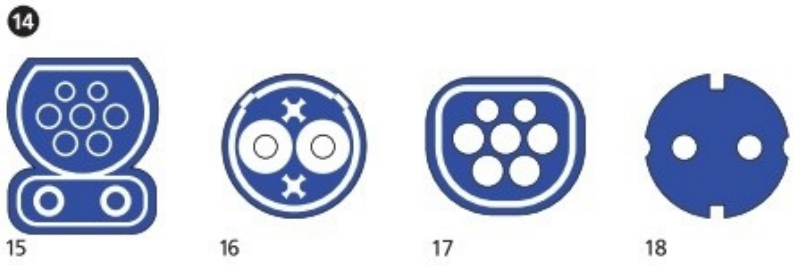
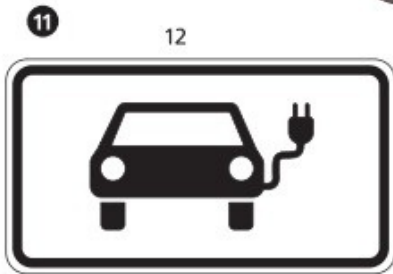
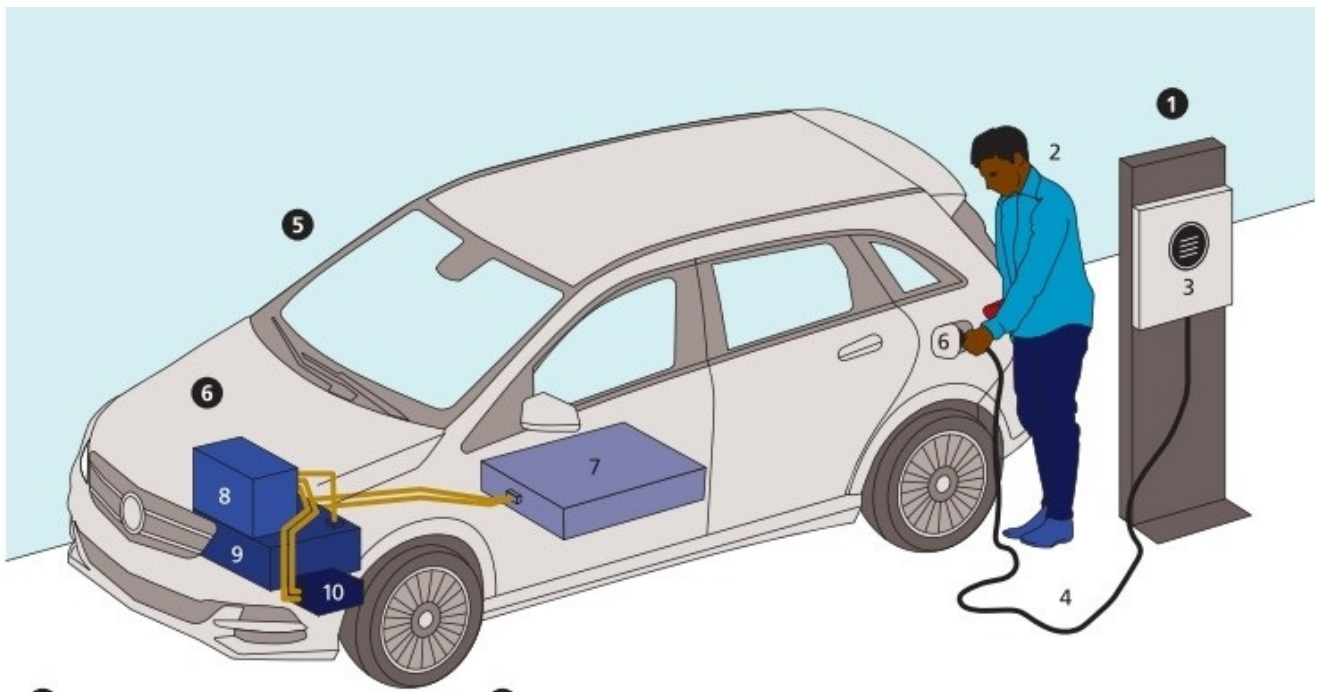

# Automobil II

---

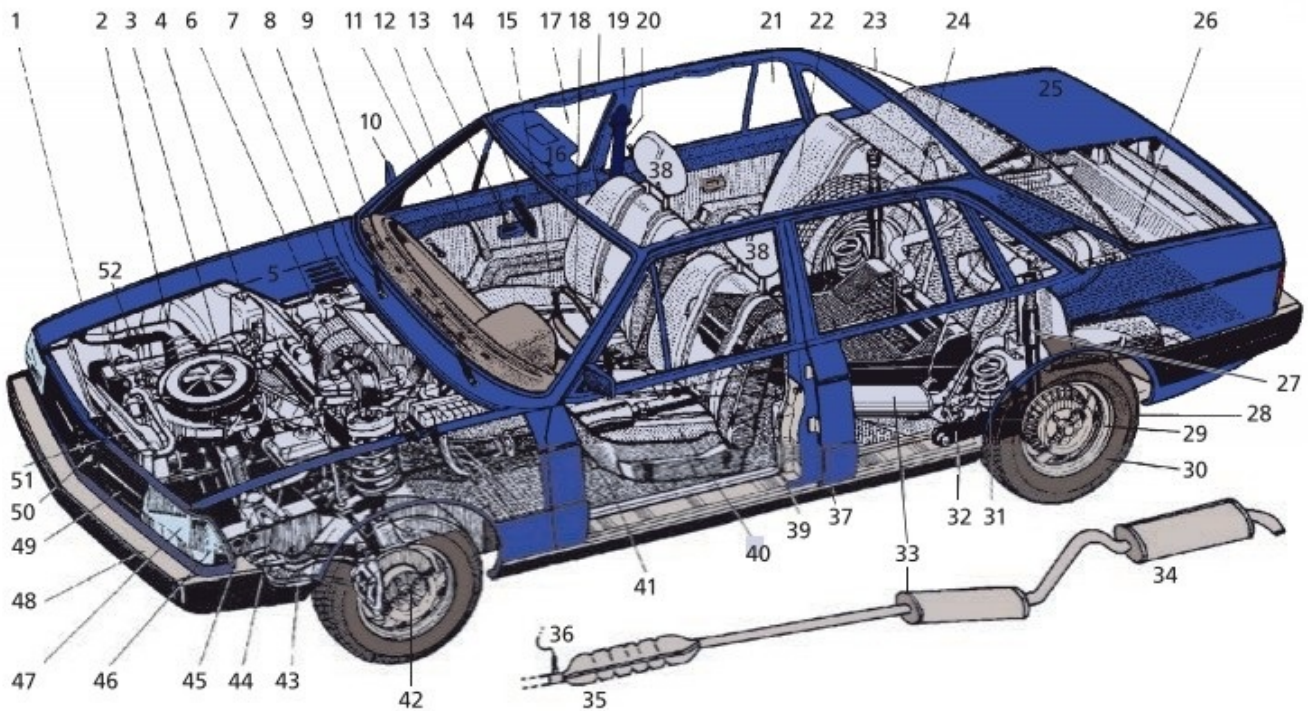

**1–52 der Pkw** (der Personenkraftwagen), ein Automobil (Auto *n*, Kraftfahrzeug *n*, Kfz *n*)

- 1 der Kotflügel
- 2 der Ansauggeräuschkämpfer
- 3 der od. das Luftfilter
- 4 der Bremsflüssigkeitsbehälter
- 5 die Motorhaube
- 6 das Gebläse für die Innenraumbelüftung
- 7 der Lufteinlassschlitz
- 8 der Scheibenwischer
- 9 die Defrosterdüsen *f*
- 10 der Außenspiegel

- 11 die Windschutzscheibe
- 12 die Autotür
- 13 der Türgriff
- 14 der Rückspiegel
- 15 der Beifahrersitz
- 16 die Sonnenblende mit dem Schminkspiegel *m*
- 17 das versenkbare Türfenster
- 18 das Lenkrad (Steuerrad)
- 19 die Karosserie
- 20 der Sicherheitsgurt
- 21 das Fondfenster
- 22 die Fondsitze *m*
- 23 die Heckscheibe
- 24 die Zwangsentlüftung
- 25 der Kofferraumdeckel
- 26 der Kofferraum
- 27 der Stoßdämpfer
- 28 das Autorad
- 29 der Autoreifen
- 30 die Felge
- 31 die Schraubenfeder
- 32 der Längslenker
- 33 der Auspufftopf
- 34 der Endschalldämpfer
- 35 der Katalysator
- 36 die Lambdasonde
- 37 das Fahrgestell (das Chassis)
- 38 die verstellbare Kopfstütze
- 39 die umlegbare Rückenlehne
- 40 der Fahrersitz
- 41 der Bodenteppich
- 42 die Scheibenbremse
- 43 das Vorderradfahrwerk mit Vorderradantrieb *m*



- 44 die Batterie
- 45 der Motorträger
- 46 der Blinker
- 47 der Scheinwerfer
- 48 die Stoßstange
- 49 der Kühlergrill
- 50 das Markenzeichen
- 51 der Kühler
- 52 die Kühlwasserleitung

### **53–80 das Cockpit**

- 53 der Schalter für Standlicht  $n$  und Abblendlicht
- 54 der Schalter für die Nebelscheinwerfer  $m$
- 55 die Seitenfensterluftdüse
- 56 der Schalter für die Nebelschlussleuchte
- 57 die Nebelscheinwerferkontrolllampe
- 58 die Wassertemperaturanzeige
- 59 der Rücksteller für den Tageskilometerzähler  $m$

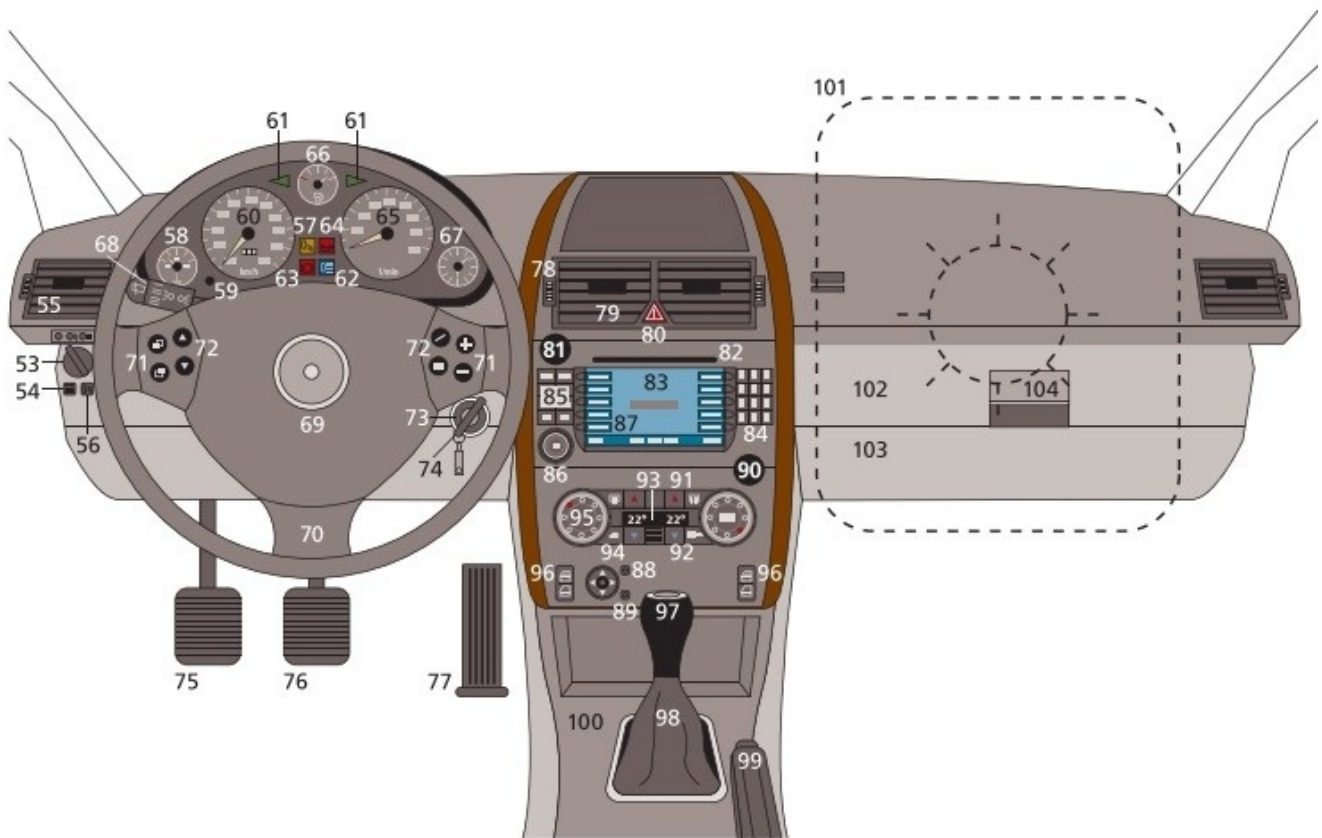

- 60** der od. das Tachometer (*ugs.* der Tacho)
- 61** die Blinkerleuchte
- 62** die Fernlichtkontrolllampe
- 63** die Handbremsenkontrolllampe
- 64** die Öldrucklampe
- 65** die Drehzahlanzeige
- 66** die Tankanzeige
- 67** die Uhr
- 68** der Multifunktionsschalthebel für Blinklicht *n*, Fernlicht, Scheibenwaschanlage *f* und Hupe *f*
- 69** das Lenkrad mit integriertem Airbag *m*
- 70** die Lenkradspeiche
- 71** die Schaltwippe zur Lautstärkeregelung *f*
- 72** die Schaltwippe zur Titel- oder Senderwahl *f*
- 73** das Zündschloss
- 74** der Zündschlüssel

- 75 das Kupplungspedal
- 76 das Bremspedal
- 77 das Gaspedal
- 78 das Lüftungseinstellrad
- 79 das Lüftungsgitter
- 80 der Schalter für das Warnblinklicht
  
- 81 **das Autoradio** mit CD-Player *m* und Navigationssystem *n* (82–87)
- 82 die CD-Einführöffnung
- 83 das Display mit der Menüanzeige *f*
- 84 das Tastaturfeld zur Dateneingabe *f*
- 85 die Menüauswahltasten *f*
- 86 der Lautstärkeregler
- 87 die Funktionswahltasten *f*
- 88 der Schalter für die Heckscheibenheizung
- 89 der Schalter für die Windschutzscheibenheizung
  
- 90 **die Klimaautomatik** (91–95)
- 91 der Tipptaster zur Temperaturerhöhung *f*
- 92 der Tipptaster zur Temperatursenkung *f*
- 93 die separate Temperaturanzeige für Fahrer- und Beifahrerseite *f*
- 94 die Ein-/Ausschalttaste
- 95 das Einstellrad für die Lüftungsleistung
- 96 die Schalttasten *f* für die Sitzheizung von Fahrer *m* und Beifahrer
- 97 der Schaltknüppel
- 98 die Ledermanschette
- 99 der Handbremshebel
- 100 die Mittelkonsole
- 101 der Beifahrerairbag [angedeutet]
- 102 die Airbagabdeckung
- 103 das Handschuhfach
- 104 das Handschuhfachs Schloss

# Automobil III

---

- 1 **die Einspritzanlage** (Schema)
- 2 der Kraftstofftank
- 3 die Kraftstoffpumpe
- 4 der od. das Kraftstofffilter
- 5 der Bordcomputer
- 6 die Kraftstoffleitung
- 7 das Einspritzventil (die Düse)
- 8 der Wassertemperaturfühler
- 9 der Kraftstoffdruckregler
- 10 der Kolben
- 11 die Luftpumpe
- 12 der Vergaser
- 13 der Lufttemperaturfühler
- 14 das Einlassventil
- 15 das Auslassventil
- 16 die Steuerleitungen  $f$
  
- 17 **das Sechsgang-Sportgetriebe**
- 18 die Antriebswelle
- 19 die Kupplung
- 20 die Eingangswelle
- 21 das Schraubenrad für den Rückwärtsgang  $m$
- 22 das Schraubenrad für den 6. Gang  $m$
- 23 das Schraubenrad für den 5. Gang  $m$
- 24 das Schraubenrad für den 1. Gang  $m$  [aktiv]
- 25 das Schraubenrad für den 3. Gang  $m$
- 26 das Schraubenrad für den 4. Gang  $m$

27 das Schraubenrad für den 2. Gang  $m$

28 der Abtrieb zum Differenzial  $n$

29 das Differenzial

**30 die Trommelbremse** (Schema)

31 der Radbremszylinder

32 die Rückzugsfeder

33 die Bremsbacke

34 das Gegenlager

35 die Bremstrommel

36 der Bremsbelag

37 die Bremsleitung, die Rohrleitung

38 der Bremsflüssigkeitsbehälter

39 die Bremsflüssigkeit

40 der Hauptbremszylinder

41 das Bremspedal

**42 die Scheibenbremse**

43 der Bremssattel

44 der Bremsbelag

45 das Radlager

46 der Radbefestigungsbolzen

47 die Bremsscheibe

**48 das Lenkgetriebe** (die Schneckenlenkung)

49 die Lenksäule

50 das Schneckenradsegment

51 der Lenkstockhebel

52 das Schneckengewinde

**53 die elektromechanische Servolenkung, EPS (Electric Power**

## **Steering)**

- 54 das magnetische Polrad
- 55 der Lenkmomentsensor
- 56 das EPS-Steuergerät
- 57 der Elektromotor der Servoeinheit  $f$
- 58 die Welle des Schneckengetriebes  $n$
- 59 der Lenkwinkelsensor
- 60 die Verdrehsicherung
- 61 das Gehäuse für Schneckengetriebe  $n$  und Lenkmomentsensor  $m$
- 62 das Schneckengetriebe
- 63 der Torsionsstab

## **64 die Doppelgelenkachse**

- 65 die Gelenkwelle
- 66 der Hinterachsträger
- 67 der Schräglenker
- 68 die Schraubenfeder
- 69 der Stoßdämpfer
- 70 der Drehstab
- 71 die Gelenkscheibe

## **72 die McPherson-Federbeinachse**

- 73 die Karosserieabstützung
- 74 das Federbeinstützlager
- 75 die Schraubenfeder
- 76 die Kolbenstange
- 77 der Federbeinstoßdämpfer
- 78 die Felge
- 79 der Achszapfen
- 80 der Spurstangenhebel
- 81 das Führungsgelenk
- 82 die Zugstrebe

- 83** das Gummilager
- 84** das Achslager
- 85** der Vorderachsträger

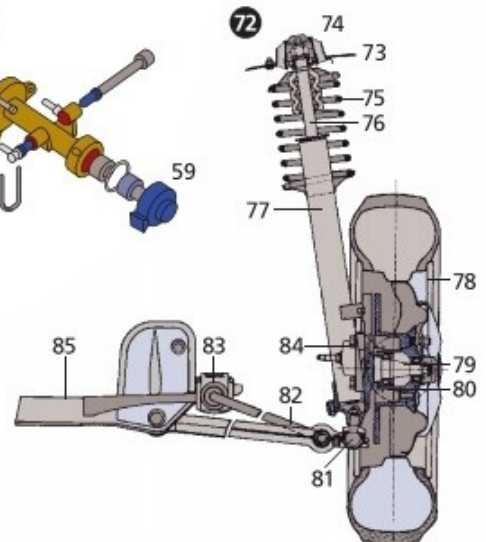
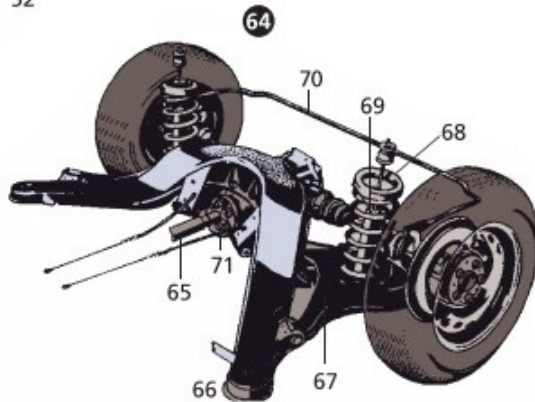
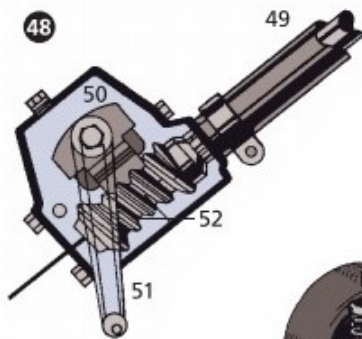
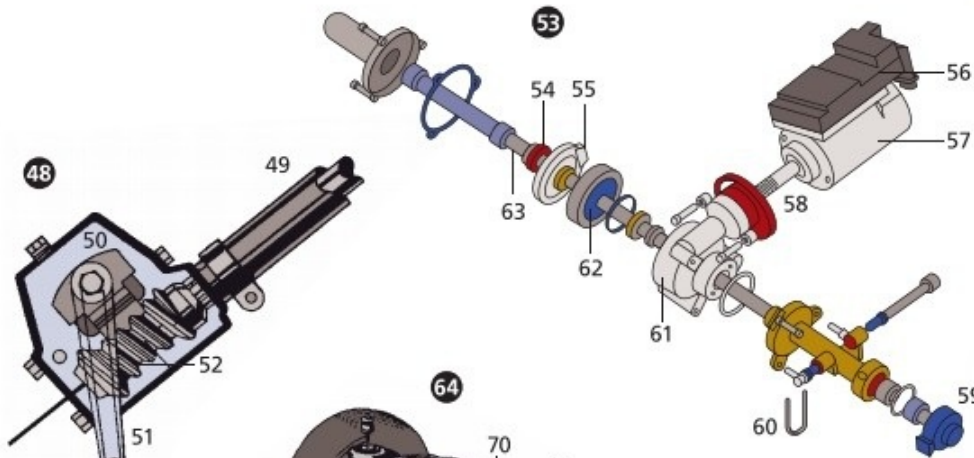
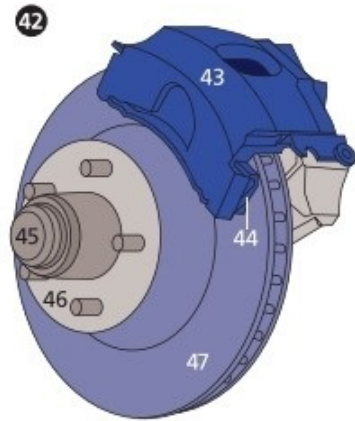
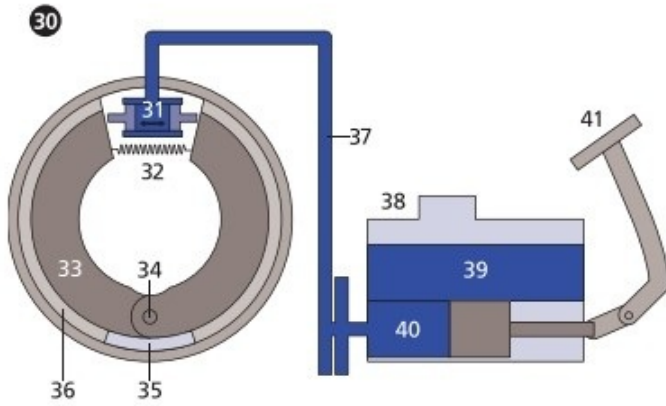
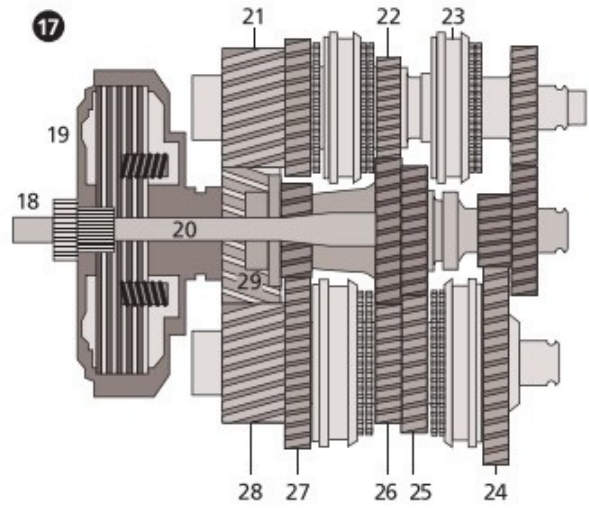
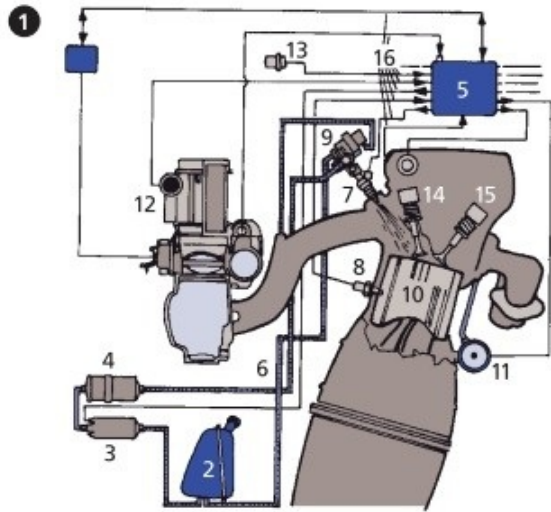



# Automobil IV

---

## 1–40 Autotypen $m$ (Pkw-Typen)

**1 die viertürige Reiselimousine**

2 die Motorhaube

3 die Kopfstütze

4 die Kofferraumklappe

5 die Fahrertür

6 die Fondtür

7 das Stufenheck

**8 das Cabriosportcoupé** (der Cabriosportwagen), ein Cabriolet  $n$   
(Cabrio  $n$ )

9 der Integralsitz

10 das zurückgeklappte Verdeck

**11 der Geländewagen**

12 das Reserverad

13 der Überrollbügel

**14 die Fließhecklimousine**

15 die Heckklappe

16 das Fließheck (Stummelheck)

**17 der Kombi** (der Kombiwagen)

18 der Laderaum (das Heckabteil)

19 der Vordersitz

20 der Rücksitz (Hintersitz)

**21** **der Kleinwagen**, ein Dreitürer *m*

**22** die Hecktür

**23** die Ladekante

**24** die umlegbare Rücksitzbank

**25** der Kofferraum

**26** das Schiebedach

**27** **der Roadster**, ein Zweisitzer *m*

**28** das Hardtop

**29** **der Grand-Tourisme-Wagen** (GT-Wagen)

**30** die integrierte Stoßstange

**31** der Heckflügel (der Heckspoiler)

**32** der Frontspoiler

**33** **der Van** (die Großraumlimousine)

**34** die Dachreling

**35** die Fahrerkabine

**36** die Schiebetür

**37** die Sitzbänke *f*

**38** der Luftschlitz

**39** die Hecktür

**40** der Stoßfänger

**41** **der SUV (Sport Utility Vehicle)**

**42** das Trittbrett, die Trittleiste

**43** die Offroadreifen *m*

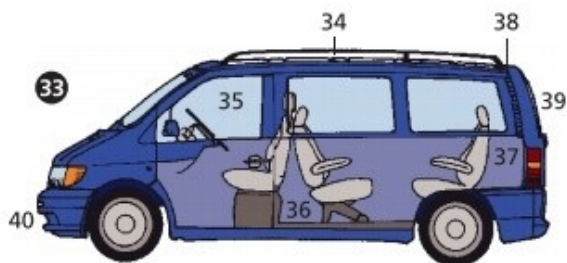
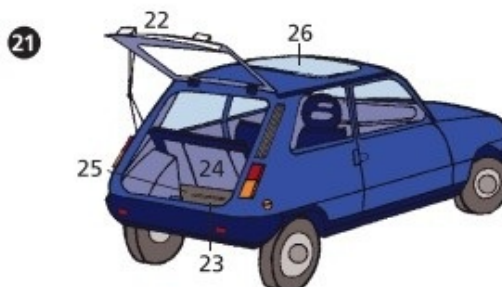
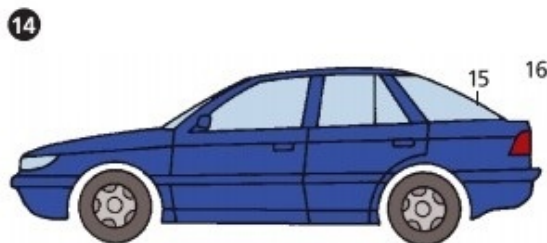
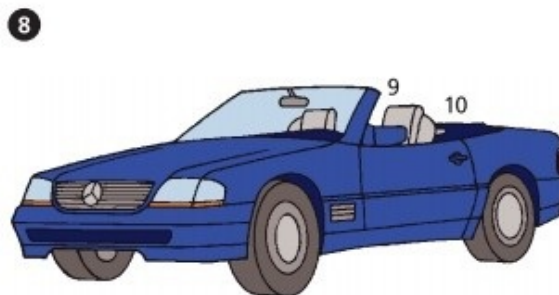
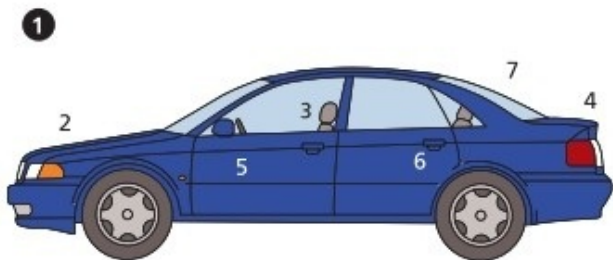

# Lkw, Omnibus

---

## 1–32 Lkws $m$ (Lastkraftwagen $m$ )

### 1 der geländegängige Kleinlaster

2 das Fahrerhaus

3 die Ladepritsche

4 der Geländereifen

5 die Stauraumbox

### 6 der Pritschenwagen

7 die Ladefläche (die Pritsche)

8 das Reserverad

9 der Seitenanfahrschutz, ein seitlicher Unterfahrschutz

### 10 der Betonmisch-Lkw (der Betonmischer)

11 der Wassertank

12 die Mischtrommel

13 der bewegliche Auslauf

14 die Handkurbel zur Auslaufverstellung  $f$

15 die Auslaufverlängerung

16 das Bedienungspodest

17 der Batteriekasten

18 das Druckluftaggregat

### 19 der Tanklastzug, ein Sattelzug (Sattelkraftfahrzeug $n$ )

20 die Zugmaschine (der Sattelschlepper)

21 das Fahrerhaus

- 22 der Fahrzeugtank
- 23 der Tankauflieger, ein Sattelanhänger (Wechselbrücke *f*) für flüssige Ladungen *f*
- 24 der Ladetank
- 25 die Sattelkupplung

**26 das Lkw-Fahrerhaus**

- 27 das Hochdach
- 28 die Koje
- 29 der Fahrersitz
- 30 das Lenkrad

**31 der Kleinlastwagen** (Kastenwagen)

- 32 die seitliche Schiebetür (Ladetür)

**33–51 Busse** *m* (Omnibusse, Autobusse)

**33 der Niederflur-Kleinbus**

- 34 die Schwingtür

**35 der Reiseomnibus** (Reisebus, schweiz. der Autocar)

- 36 das Gepäckfach
- 37 die Außenschwingtür
- 38 die Motorbelüftung
- 39 die Aufdachklimaanlage
- 40 der Fahrgastraum

**41 der Doppelstockbus** (Doppeldeckerbus, der Doppeldecker)

- 42 das Unterdeck
- 43 das Oberdeck

**44** der Aufstieg

**45** **der Gelenkbus**

**46** das Schubgelenk

**47** der Lenkungsämpfer

**48** die Zielanzeige

**49** die pneumatische Doppelschwingtür

**50** die Lüftungsklappe

**51** das Oberlicht

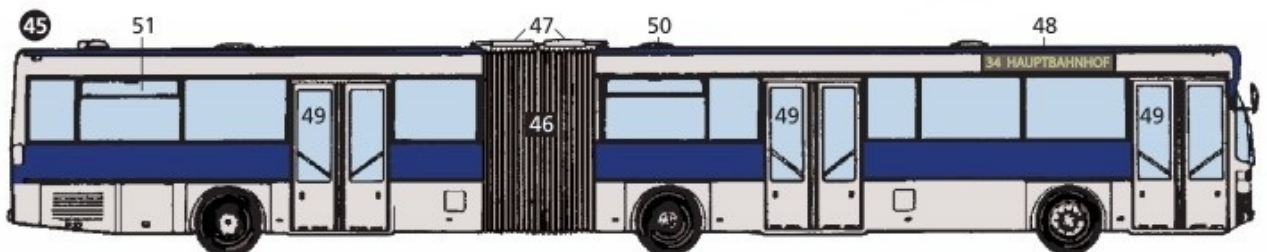
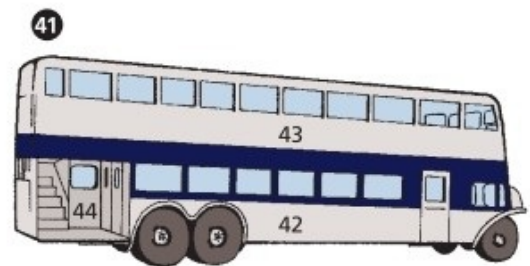
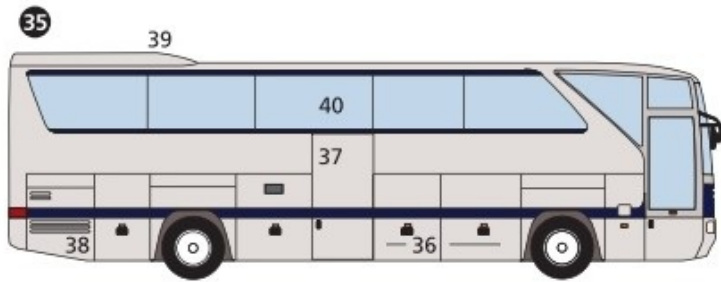
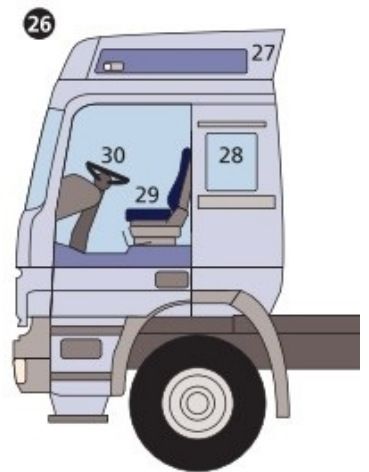
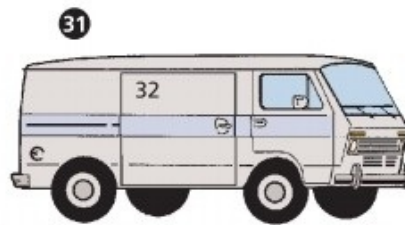
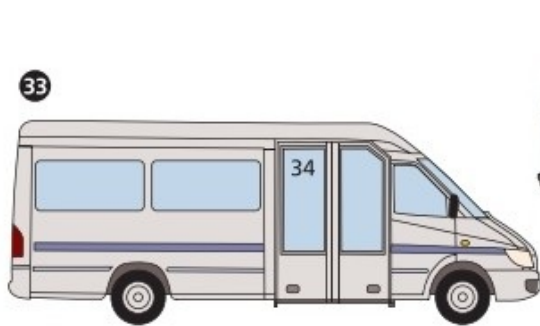
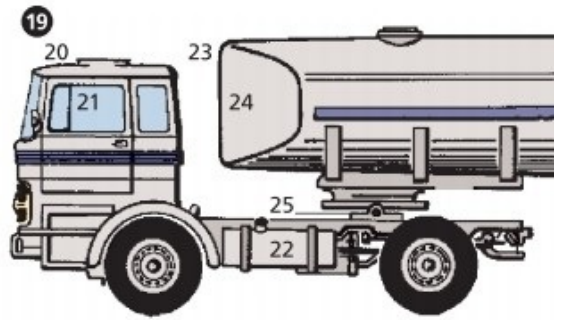
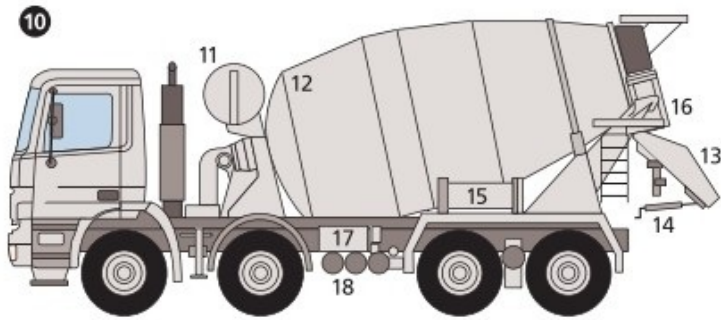
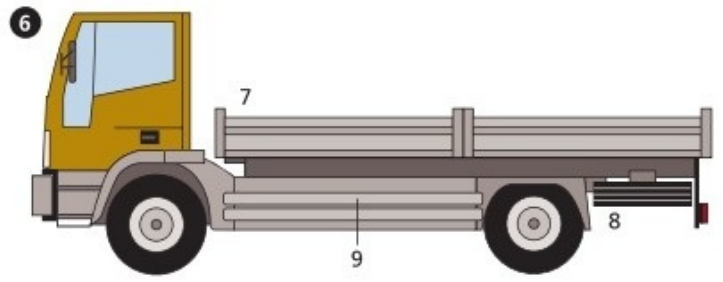
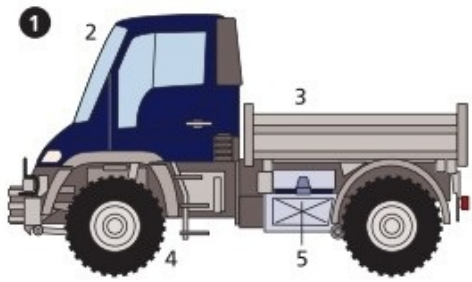

# Kfz-Werkstatt

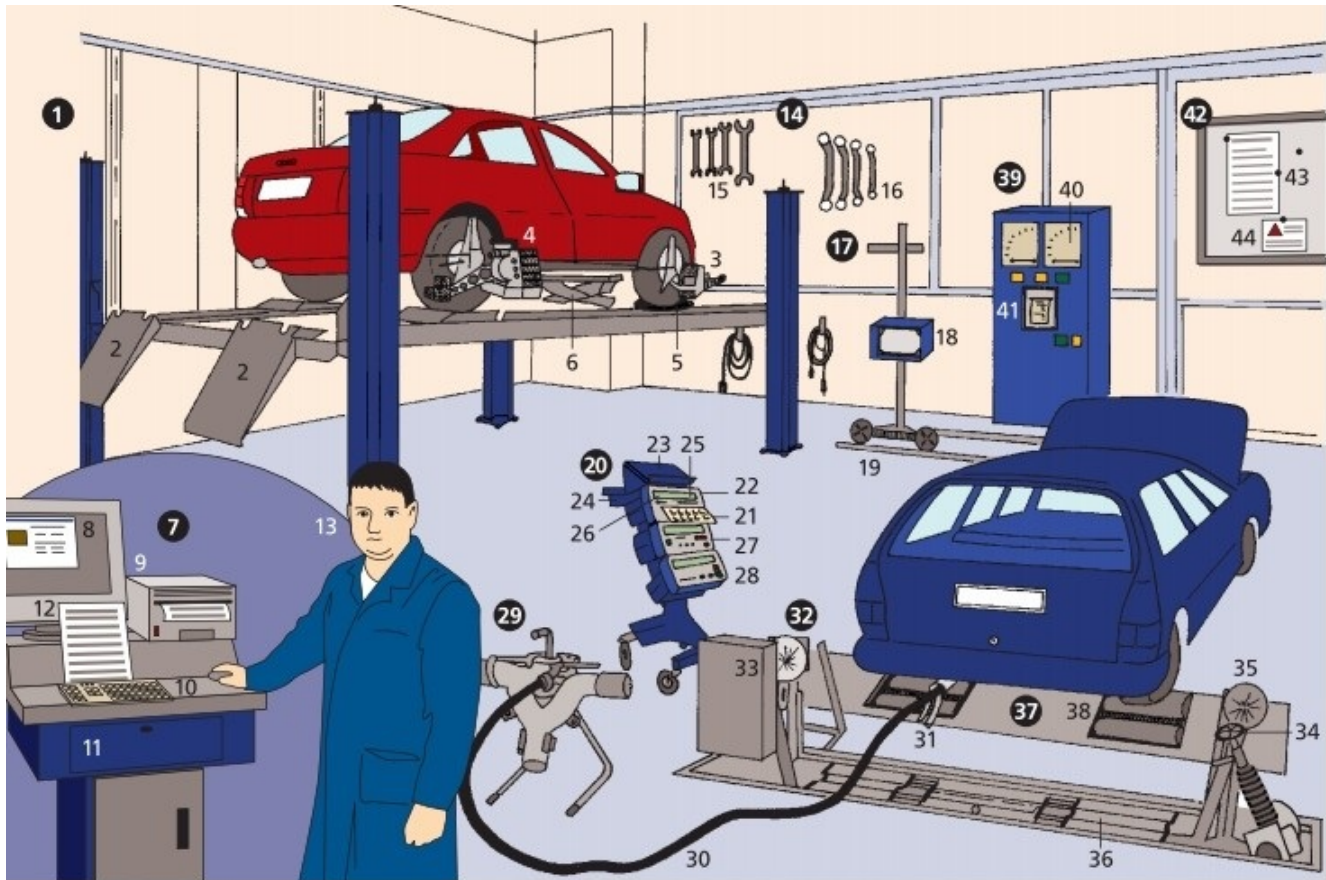

- 1 die Achsmessbühne
- 2 die Auffahrrampe
- 3 der Messwinkelaufnehmer
- 4 der Messwertgeber
- 5 die Messdrehplatte
- 6 der Wagenheber
  
- 7 der Achsmesscomputer (8–12)
- 8 die Messwertanzeige auf dem Bildschirm *m*



- 9 der Drucker
- 10 die Tastatur
- 11 die Ablageschublade für Fahrzeugsolldaten*pl*
- 12 das Achsmessprotokoll
- 13 der Kfz-Techniker-Meister (*ugs.* Kfz-Meister; *ähnl.:* Kfz-Mechaniker-Meister, Kfz-Elektriker-Meister)

#### **14 die Werkzeugwand**

- 15 der Doppelmaulschlüssel
- 16 der Doppelringschlüssel

#### **17 der Lichteinstellstand**

- 18 das Lichteinstellgerät
- 19 die Laufschiene

#### **20 der Diagnosestand**

- 21 die Tastatur
- 22 der Protokolldrucker
- 23 die Schreibablage
- 24 die Werkzeugablage
- 25 der Bildschirm
- 26 der Programmkarteneinschub
- 27 der Dieselabgastester
- 28 das Fehlerdiagnosegerät

#### **29 die Dieselabgassonde**

- 30 der Messschlauch
- 31 die Schlauchklemme

#### **32 der Stoßdämpferprüfstand**

- 33 die Bedieneinheit

- 34 das Justierrad
- 35 der Protokollschreiber
- 36 die Radaufnahme
  
- 37 **der Bremsenprüfstand** (38–41)
- 38 die Bremsprüfrollen *f*
  
- 39 **das Bremskraftanzeigegerät**
- 40 die Messwertanzeige
- 41 das Auswertungsprotokoll
  
- 42 **das Anschlagbrett** (das Schwarze Brett) für betriebsinterne Bekanntmachungen *f*
- 43 die aushangpflichtigen Gesetzestexte *m*
- 44 die Warnhinweise *m*

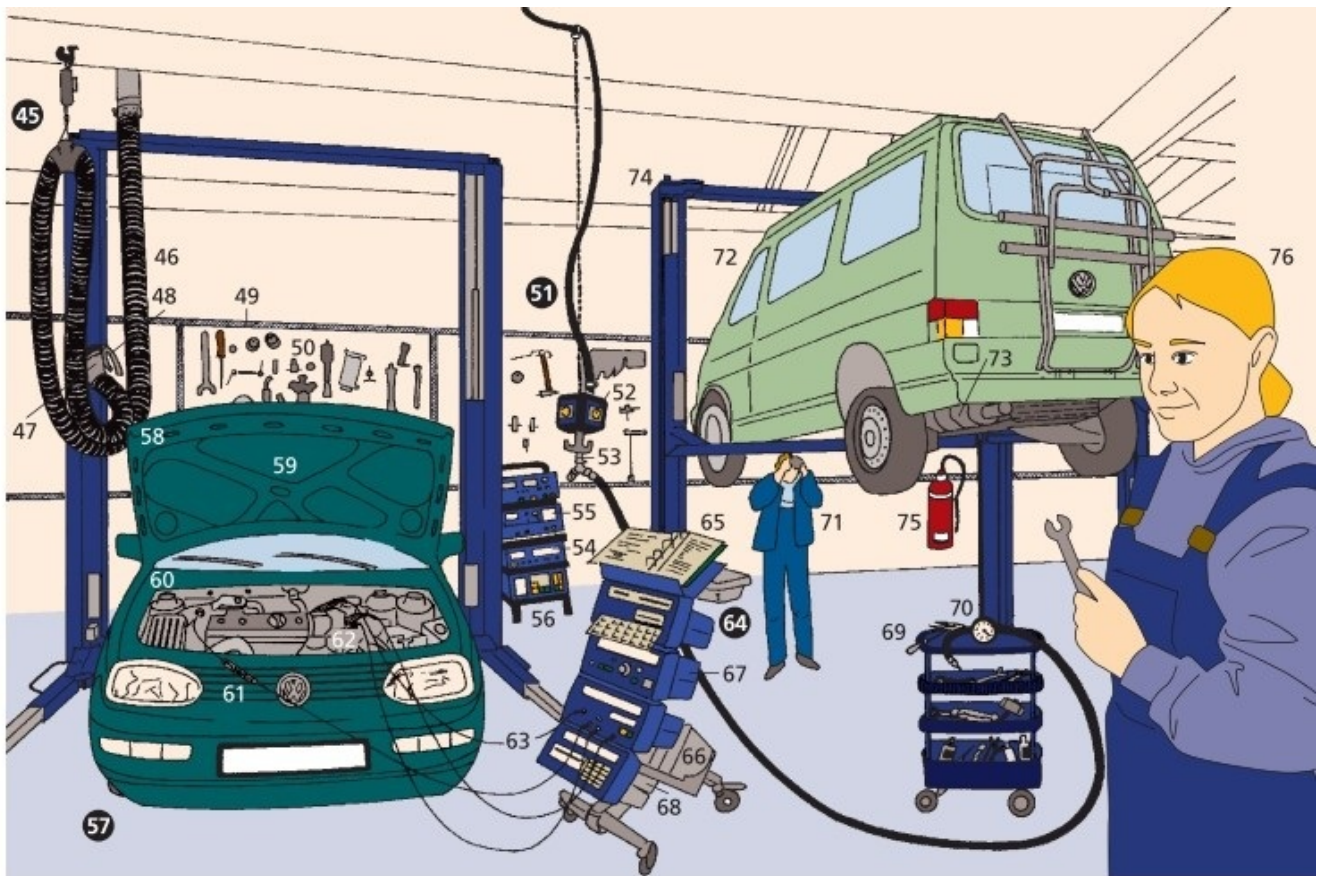

**45 die Abgasabsauganlage (46–48)**

- 46 der Abgasschlauch
- 47 der Trichter
- 48 die Halteklemme
- 49 das Werkzeugbord
- 50 das Spezialwerkzeug

**51 der Versorgungswürfel (52, 53)**

- 52 die Steckdose
- 53 der Druckluftanschluss
- 54 der Zündzeitpunkttester (Zünd- und Schließwinkeltester)
- 55 der Generortester (Lichtmaschinentester)
- 56 das Batterieprüfgerät

## **57 die Fahrzeugdiagnose**

**58** der Pkw (der Personenkraftwagen), ein Kraftfahrzeug *n* (Kfz *n*)

**59** die Motorhaube

**60** der Motorraum

**61** das Öltemperaturfühlerkabel

**62** der Motordrehzahlgeber

**63** das Kabel für die Zündzeitpunktbestimmung

## **64 der Diagnosewagen**

**65** das Datenbuch mit den Solldaten *pl*

**66** das Motortestgerät

**67** der Vierkomponentenabgastester

**68** das Fehlerdiagnosegerät

**69** der Werkzeugwagen

**70** der Druckluftmesser

**71** der Kfz-Mechatroniker (Kraftfahrzeugtechniker)

**72** der Kleintransporter

**73** das Auspuffsystem

**74** die hydraulische Zweisäulenhebebühne

**75** der Feuerlöscher

**76** die Kfz-Mechatroniker-Auszubildende (ugs. Azubi)

# Tankstellenshop



- 1 die Wanduhr
- 2 die Sektflasche
- 3 die Weinflasche
- 4 die Whiskyflasche
- 5 das Knabbersortiment mit Chips *m*, Erdnussflips *m*, Erdnüssen *f* und Salzstangen *f*
- 6 die Bistro-Ecke
- 7 die Kaffeemaschine

- 8 die Thermoskanne<sup>®</sup>
- 9 die Kaffeetassen *f*
- 10 die Kaffeebecher *m*
- 11 die Teller *m*
- 12 der Bistro-Stehtisch
- 13 der Barhocker
- 14 das Milchkännchen
- 15 das Salz-Pfeffer-Set
- 16 der Baldachin
- 17 die Speiseliste
- 18 die Abbildung angebotener Speisen *f*
- 19 der Umluftofen zum Aufbacken *n* von Fertigbackwaren *f*
- 20 das Mikrowellengerät (ugs. die Mikrowelle)

## 21 **der Gebäcktresen**

- 22 die Schnecken *f*
- 23 die Brötchen *n*
- 24 die Hörnchen *n*
- 25 die Wurstcroissants *n*
- 26 die Wärmelampe

## 27 **das Kühlregal**

- 28 die Wurst
- 29 der Käse
- 30 der od. das Joghurt, Jogurt
- 31 die Milchdrinks *m*

## 32 **das Drogerieartikelregal**

- 33 das Wundpflaster (Heftpflaster)
- 34 die Einwegrasierklingen *f*
- 35 die Damenhygieneartikel *m*
- 36 die Hautlotion

- 37 das Waschpulver
- 38 das Tierfutter in Dosen  $f$
- 39 das Katzentrockenfutter
- 40 der Tankstellenpächter
- 41 das illuminierte Kassenschild
- 42 die Batterien  $f$  für Elektrokleingeräte  $n$
- 43 die Zigaretten  $f$  in Stangen  $f$
- 44 die Zigaretten  $f$  in Schachteln  $f$



- 45 die Tabakpäckchen  $n$
- 46 der od. das Kaugummi
- 47 die Kasse
- 48 die Kassenleuchtanzeige
- 49 der Scanner (das Einlesegerät für den Strichcode  $m$ )
- 50 das Kreditkartenlesegerät

- 51 der Zahlsteller
- 52 die Süßwaren *pl*
- 53 die Gummibärchen *n*
- 54 die Lakritze (das od. der Lakritz)
- 55 die Schlüsselanhänger *m*

**56 die Eistruhe** (57–59)

- 57 das Speiseeis
- 58 das Stieleis
- 59 der Eisbecher
- 60 die Bierflaschen *f*
- 61 der Bierkasten
- 62 die Erfrischungsgetränke *n* in 1,5-l-Pfandflaschen *f*
- 63 die Blumensträuße *m*
- 64 der Blumenwasserkübel
- 65 die Tageszeitungen *f*
- 66 die Zeitschriften *f*
- 67 die Motorpflege- und Schmierstoffe *m*
- 68 der 5-l-Reservekanister
- 69 der Tretmülleimer
- 70 die Straßenkarte
- 71 die Landkarte
- 72 der Straßenatlas
- 73 die Scheibenwischerblätter *n*
- 74 die Zündkerzen *f*
- 75 die Ersatzlampen *f*
- 76 der 20-l-Reservekanister
- 77 die Automatikglastür
- 78 der Notschalter
- 79 die Türschließanlage
- 80 der Bewegungssensor
- 81 das Leuchtschild
- 82 die Pkw-Waschanlage



**83** die Zapfsäule

**84** die Zapfsäulenanzeige

# Tankstelle



- 1 die Preistafel
- 2 die digitalen Zahlen *f*
- 3 die Zapfsäule für Zweitaktgemisch *n*
- 4 das Messglas
  
- 5 **die Waschstraße** (die Waschanlage)
- 6 die Einfahrt
- 7 die rotierenden Bürsten *f*
- 8 die Waschprogrammanzeige

- 9 der Staubsauger** (10, 11)
- 10** der Staubsaugerschlauch
- 11** die Aufhängung
- 12** der Mattenklopfer
- 13** der Autofahrer beim Tanken  $n$
- 14** die Tankklappe
- 15** das Motoröl
- 16** die Motorölkanne
- 17** der Benzinkanister
- 18** der Abfallbehälter
- 19** die Autoreifen  $m$
  
- 20 der Reifendruckprüfer** (der Reifendruckmesser, Reifenfüllmesser)  
(21–24)
- 21** die Druckluftleitung
- 22** der Luftbehälter
- 23** das Manometer
- 24** der Luftfüllstutzen
- 25** die Autofahrerin beim Einstellen  $n$  des Luftdrucks  $m$
- 26** der Wassereimer
- 27** der Abzieher zum Reinigen  $n$  der Autofensterscheiben  $f$
- 28** die Kanne mit Wasser  $n$
  
- 29 die Zapfsäule** (Tanksäule) für vier verschiedene Kraftstoffarten  $f$  (30–39)
- 30** die Füllmengenanzeige
- 31** die Preisanzeige
- 32** der Geldbetrag
- 33** das Leuchtzeichen (das Leuchtsignal)
- 34** die Zapfstellennummer
- 35** der Zapfschlauch für Normalkraftstoff  $m$  (Normalbenzin  $n$ ) mit einer

- Oktanzahl  $f$  von 91
- 36** der Zapfschlauch für Superkraftstoff  $m$  (Euro-Super  $n$ ) mit einer Oktanzahl  $f$  von 95
- 37** der Zapfschlauch für Super-plus-Kraftstoff  $m$  mit einer Oktanzahl  $f$  von 98
- 38** der Zapfschlauch für Dieselkraftstoff  $m$
- 39** der Zapfhahn (die Zapfpistole)
- 40** der Papiertuchspender
- 41** das Papiertuch (Papierhandtuch)
- 42** der Feuerlöscher
- 43** der Autoshop

# Straßenbahn, elektrische Überlandbahn

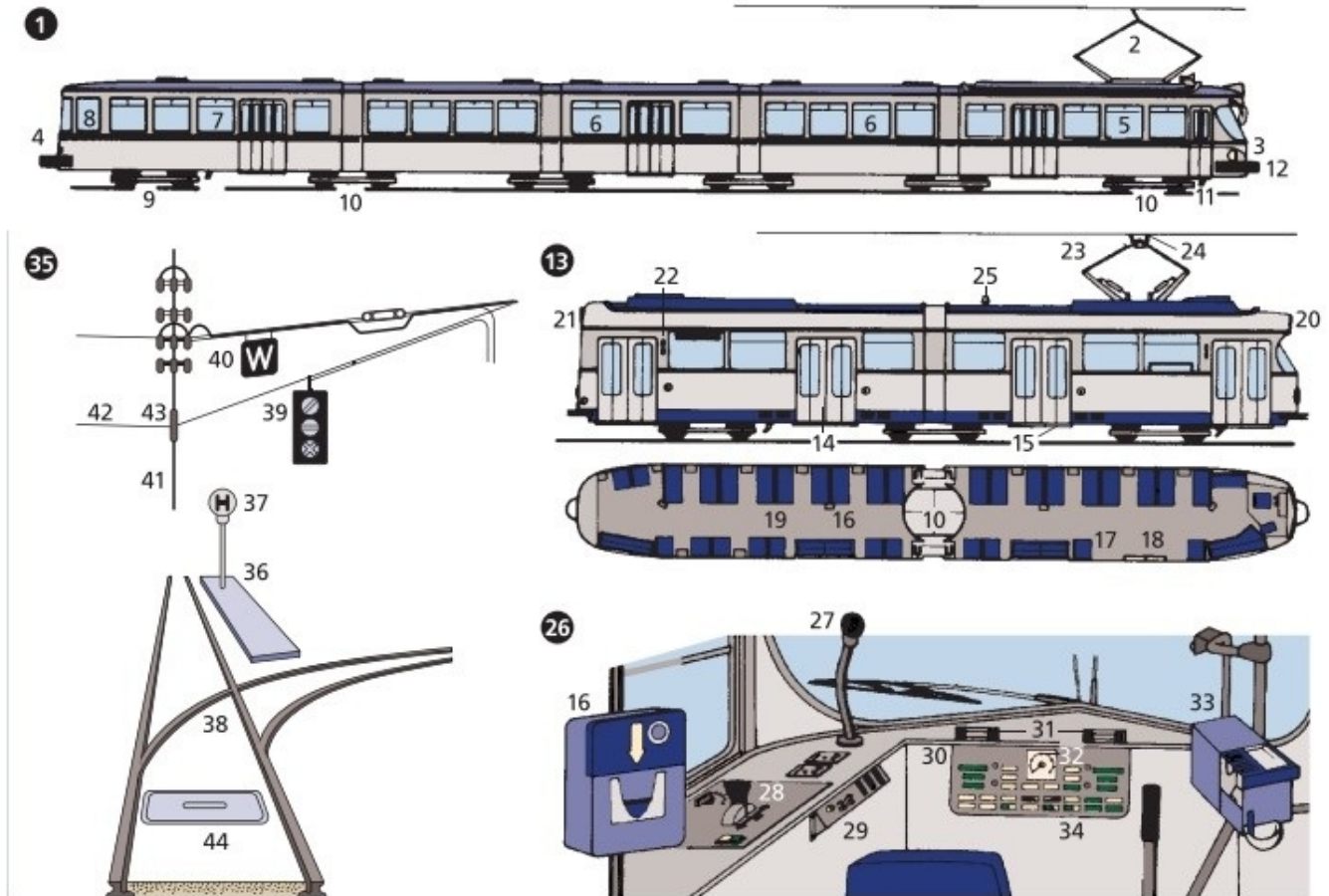

- 1 **der zwölfxachsige Gelenktriebwagen** für den Überlandbetrieb *m*
- 2 der Stromabnehmer
- 3 der Wagenbug
- 4 das Wagenheck
- 5 das A-Wagenteil mit Fahrmotor *m*
- 6 das B-, das C- und das D-Wagenteil
- 7 das E-Wagenteil mit Fahrmotor *m*
- 8 der Heckfahrshalter
- 9 das Triebdrehgestell

- 10 das Laufdrehgestell
- 11 der Radschutz (der Bahnräumer)
- 12 die Rammböhl
  
- 13 **der sechsachsige Gelenktriebwagen**, ein Kurzgelenkwagen für Straßenbahn- und Stadtbahnbetrieb  $m$  [Seitenansicht und Grundriss]
- 14 die Doppelfalttür
- 15 die Trittstufe
- 16 der Fahrscheinrentwerter
- 17 der Einzelsitzplatz
- 18 der Stehplatzraum
- 19 der Doppelsitzplatz
- 20 das Zielschild
- 21 das Linienschild
- 22 der Fahrtrichtungsanzeiger (der Blinker)
- 23 der Scherenstromabnehmer
- 24 die Schleifstücke  $n$
- 25 die Funkantenne
  
- 26 **der Fahrerstand**
- 27 das Mikrofon
- 28 der Sollwertgeber (der Fahrschalter)
- 29 das Funkgerät
- 30 die Armaturentafel
- 31 die Armaturentafelbeleuchtung
- 32 der Geschwindigkeitsanzeiger
- 33 der Zähltafel mit dem Geldwechsler  $m$
- 34 die Taster  $m$  für Innen- und Außenbeleuchtung  $f$ , Scheibenwischer  $m$  und Türenöffnung  $f$
  
- 35 **der Schienenraum**
- 36 die Haltestelleninsel

- 37** das Haltestellenschild
- 38** die elektrische Weichenanlage
- 39** die Richtungsanzeige
- 40** das Weichenschaltsignal
- 41** der Fahrdraht
- 42** die Fahrleitungsquerverspannung
- 43** der Fahrleitungskontakt
- 44** der Weichenantrieb

# Straßenquerschnitt

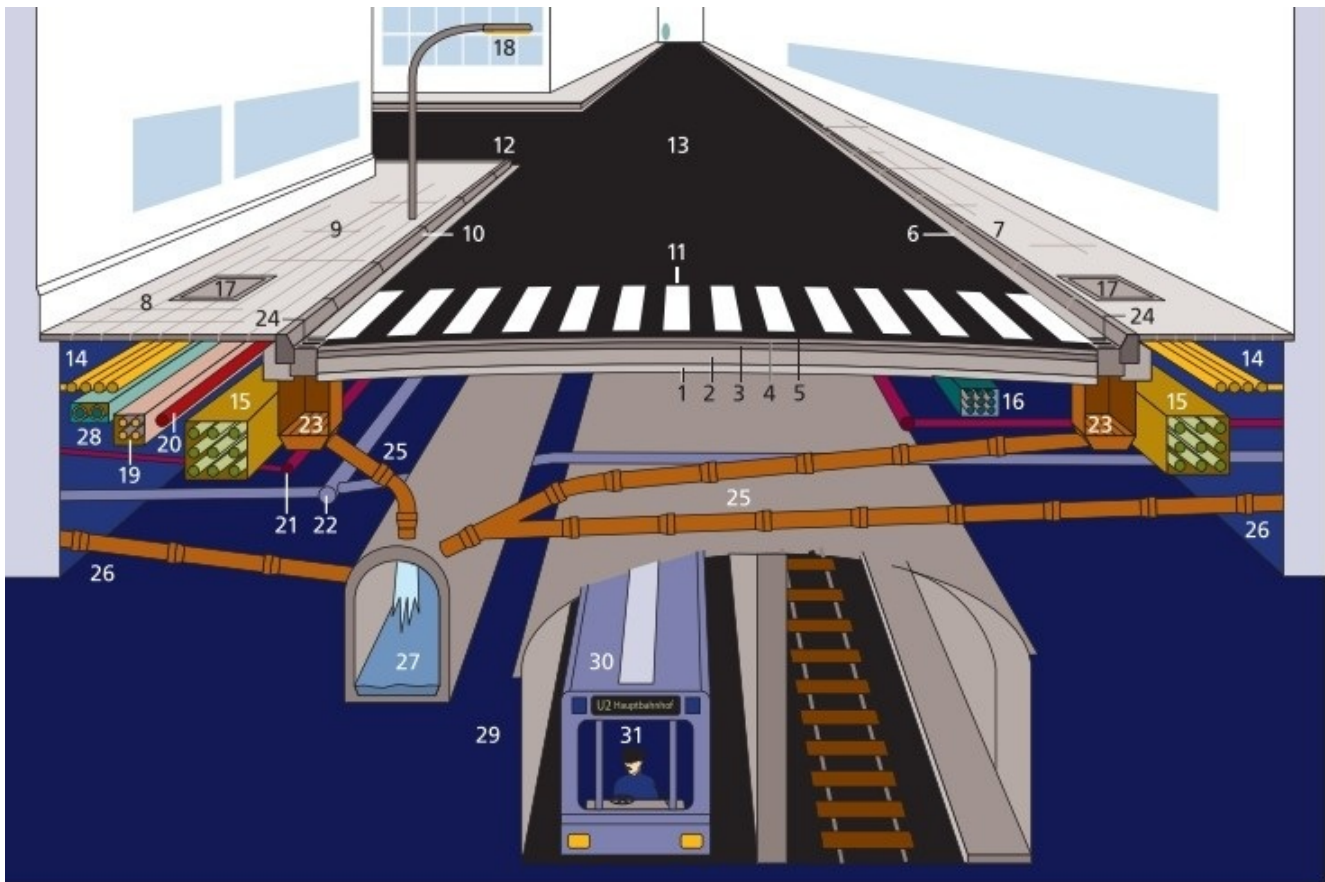

## 1–5 die Fahrbahnschichten *f*

- 1 die Frostschutzschicht
- 2 die Asphalttragschicht
- 3–5 die Fahrbahndecke
- 3 die untere Binderschicht
- 4 die obere Binderschicht
- 5 die bituminöse Deckschicht (Bitumendeckschicht)
- 6 die Bordsteinkante
- 7 der Hochbordstein
- 8 das Gehwegpflaster



- 9 der Bürgersteig (Gehsteig, Gehweg)
- 10 der Rinnstein
- 11 der Fußgängerüberweg (der Zebrastreifen)
- 12 die Straßenecke
- 13 die Fahrbahn (der Fahrdamm)
- 14 die Stromversorgungskabel  $n$
- 15 die Telekommunikationskabel  $n$  (Telefon- und Fernsehkabel)
- 16 die Telekommunikationskabel-Durchgangsleitung
- 17 der Kabelschacht mit Abdeckung  $f$
- 18 der Lichtmast mit der Leuchte  $f$
- 19 das Stromkabel für technische Anlagen  $f$
- 20 die Telekommunikations-Hausanschlussleitung
- 21 die Gasleitung
- 22 die Trinkwasserleitung
- 23 der Sinkkasten
- 24 der Ablaufrost
- 25 die Sinkkastenanschlussleitung
- 26 die Schmutzwasserhausanschlussleitung
- 27 der Mischwasserkanal
- 28 die Fernwärmeleitung
- 29 der U-Bahn-Tunnel
- 30 der U-Bahn-Zug
- 31 der Zugführer (der Fahrer)

# Straßenreinigung



1 **der Straßenreiniger** (regional der Straßenkehrer, der Straßenfeger)

2 der Straßenbesen

3–7 **die Dienstkleidung des Straßenreinigers** *m*

3 die Mütze

4 die Jacke mit Sicherheitsleuchtbstreifen *m*

5 die Hose mit Sicherheitsleuchtbstreifen *m*

6 die Sicherheitsschuhe *m* mit eingearbeiteter Stahlkappe *f*

7 die Handschuhe *m*

- 8 der Handwagen mit den Arbeitsgeräten  $n$
- 9 der Laubsauger
- 10 der Laubsack
- 11 die Straßenkehrmaschine
- 12 die Tellerbürste
- 13 das Pressmüllfahrzeug, ein Müllwagen  $m$  (Müllabfuhrwagen, *schweiz.* Kehrichtabfuhrwagen)
- 14 die Kippvorrichtung für Mülltonnen  $f$  und Müllcontainer  $m$

**15 das Kehrfahrzeug (16–21)**

- 16 die Kehrwalze
- 17 der Zubringerbesen
- 18 der Saugmund
- 19 die Luftführung
- 20 der Ventilator
- 21 der Schmutzbehälter
- 22 der Bauschuttcontainer

**23 das Winterdienstfahrzeug**

- 24 der Schneepflug (das Schneeschiebeschild, der Schneeräumer)
- 25 der Feststellhebel für den Abräumwinkel  $m$
- 26 die Aufhängung am Fahrzeug  $n$
- 27 das Signallicht
- 28 der Streugutbehälter für Streusalz  $n$  oder Streusand  $m$
- 29 der Streugutverteiler

# Straßenbau I

---

## 1–39 Straßenbaumaschinen *f*

- 1 **der Hinterkipper**, ein Schwerlastwagen *m*
- 2 das Fahrerhaus (Führerhaus)
- 3 die Kippermulde
- 4 die Verstärkungsrippe (die Versteifung)
- 5 der Hydraulikarm
  
- 6 **die Planierraupe** (der Bulldozer, Kettendozer)
- 7 der Planierschild (Räumschild)
- 8 der Hydraulikarm zur Schildneigungsverstellung *f*
- 9 der Überschlagschutz
- 10 die Gleiskette (die Raupe)
- 11 der Motorraum
- 12 die Fahrerkabine
  
- 13 **der Schwarzdeckenfertiger** (Asphaltstraßenfertiger)
- 14 der Materialbehälter (Aufnahmebehälter)
- 15 der Fahrersitz
- 16 das Bedienpult
- 17 die Einbaubohle
- 18 das Auspuffrohr
  
- 19 **der Walzenzug**, eine (Straßen-)Walze
- 20 die Walzenbandage, die Glattmantelbandage
- 21 die Luftbereifung

- 22 die Knicklenkung
- 23 der Abstreifer
- 24 das Zusatzgewicht

- 25 **der Radlader**, der Schaufellader
- 26 der Hubrahmen
- 27 der Kippzylinder
- 28 die Ladeschaufel, ein Anbaugerät *n*
- 29 der od. das Luftfilter
- 30 die Aufstiegsleiter

- 31 **der Hydraulikbagger**, der Raupenbagger
- 32 der Ausleger
- 33 der Baggerstielzylinder
- 34 der Schaufelstielzylinder
- 35 der Löffel
- 36 der Schaufelzahn
- 37 das Gegengewicht
- 38 das Spannrad
- 39 das Antriebsrad

- 40 **der Straßenquerschnitt**
- 41 das Rasenbankett
- 42 die Querneigung
- 43 die Asphaltdecke
- 44 der Unterbau
- 45 die Frostschutzschicht
- 46 die Tiefensickerungsanlage
- 47 die Drainageleitung
- 48 die Entwässerungsrinne
- 49 die Humusandeckung

1

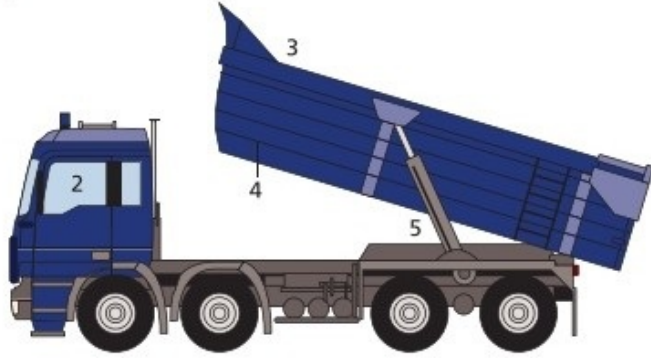

6

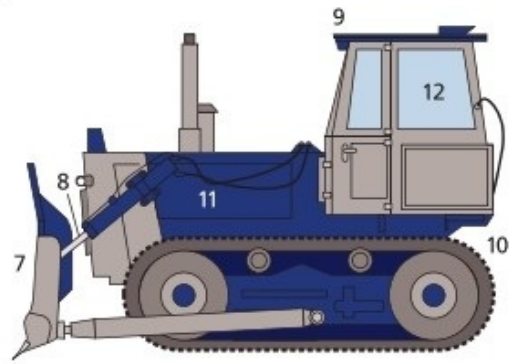

13

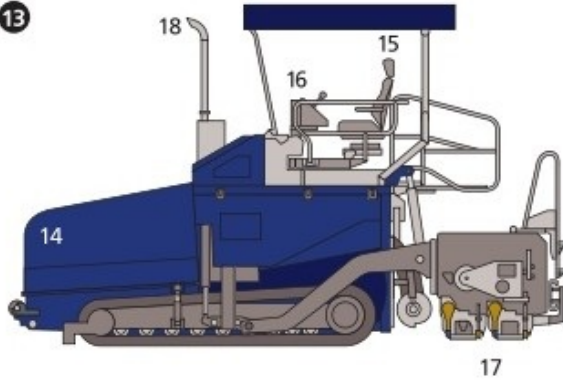

19

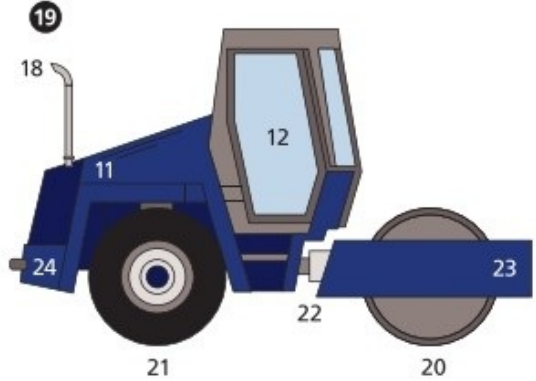

25

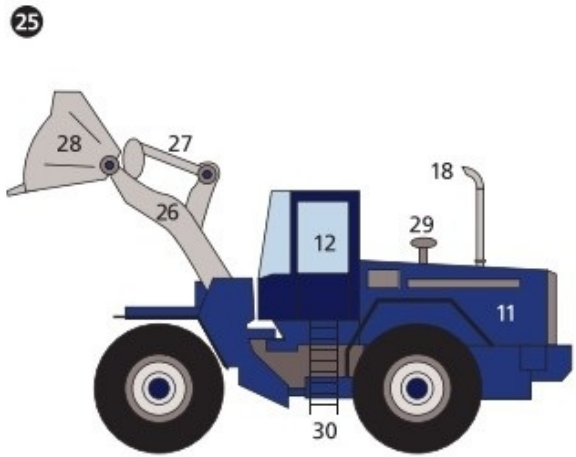

31

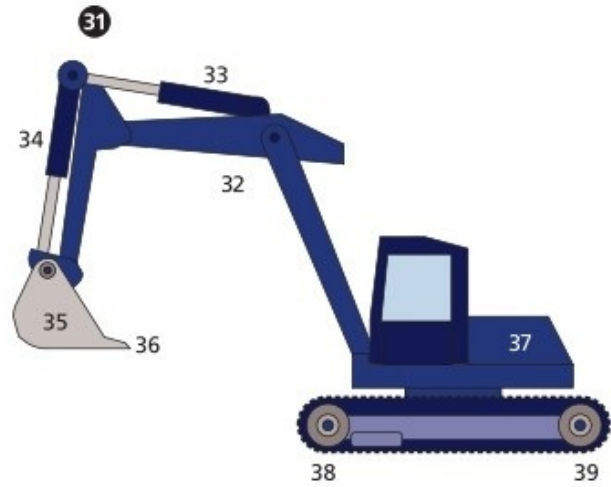

40

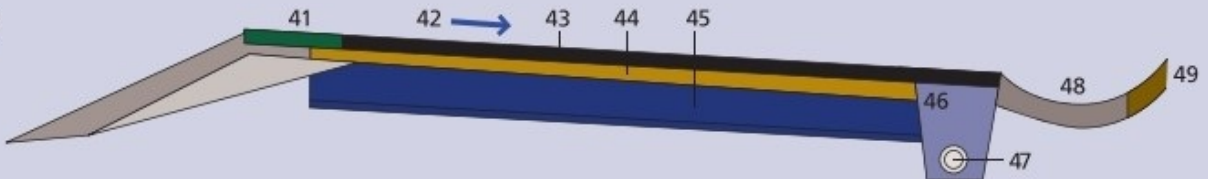

# Straßenbau II

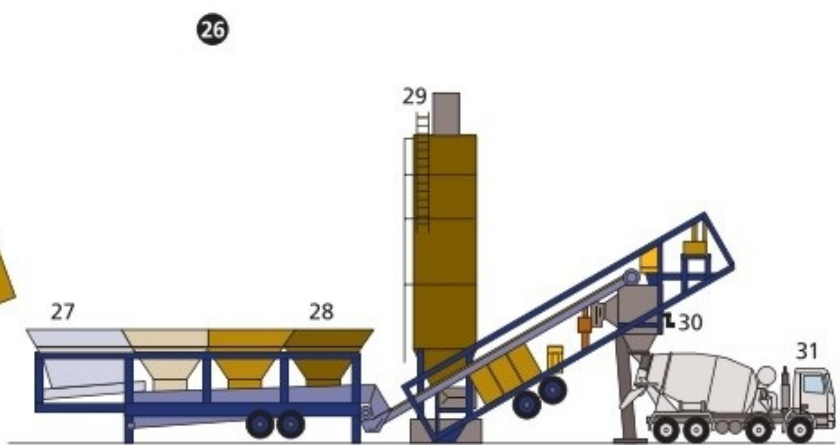
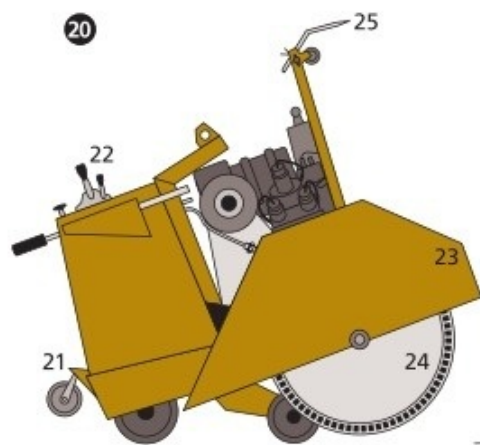
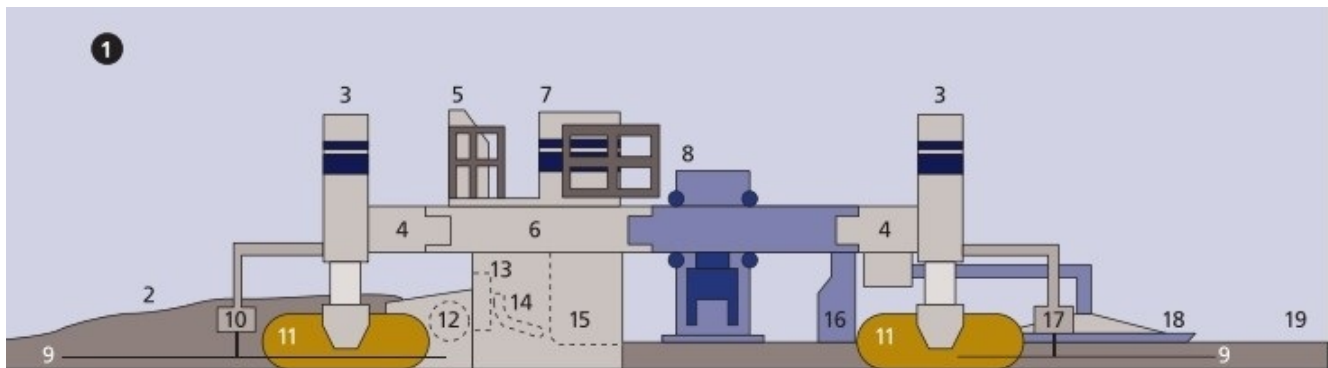

## 1–31 der Autobahnbau

- 1 der Gleitschalungsfertiger [Schema]
- 2 der angelieferte Beton
- 3 die Höhenverstellung
- 4 der Schwenkarm
- 5 der Fahrstand
- 6 der Grundrahmen
- 7 die Antriebsstation

- 8 das Dübelsetzgerät
- 9 der Spanndraht
- 10 der vordere Nivellierungstaster
- 11 das Kettenlaufwerk
- 12 die Verteilerschnecke
- 13 das Vorderwandschild
- 14 die Rüttelflaschen *f*
- 15 die Schalung mit der Pressbohle *f*
- 16 die Querglättbohle
- 17 der hintere Nivellierungstaster
- 18 der Längsglätter
- 19 die eingebaute Betondecke

## **20 der Fugenschneider**

- 21 das Spornrad
- 22 die Schnitttiefeinstellung
- 23 die Schutzhaube
- 24 die Diamantschneidscheibe
- 25 der Peilstab

## **26 die radmobile Betonmischanlage**

- 27 die Bunker- und Wiegeeinheit
- 28 die Zuschlagstofffraktion
- 29 das Zementsilo
- 30 der Ablauftrichter
- 31 das Transportfahrzeug



# Eisenbahnstrecke I

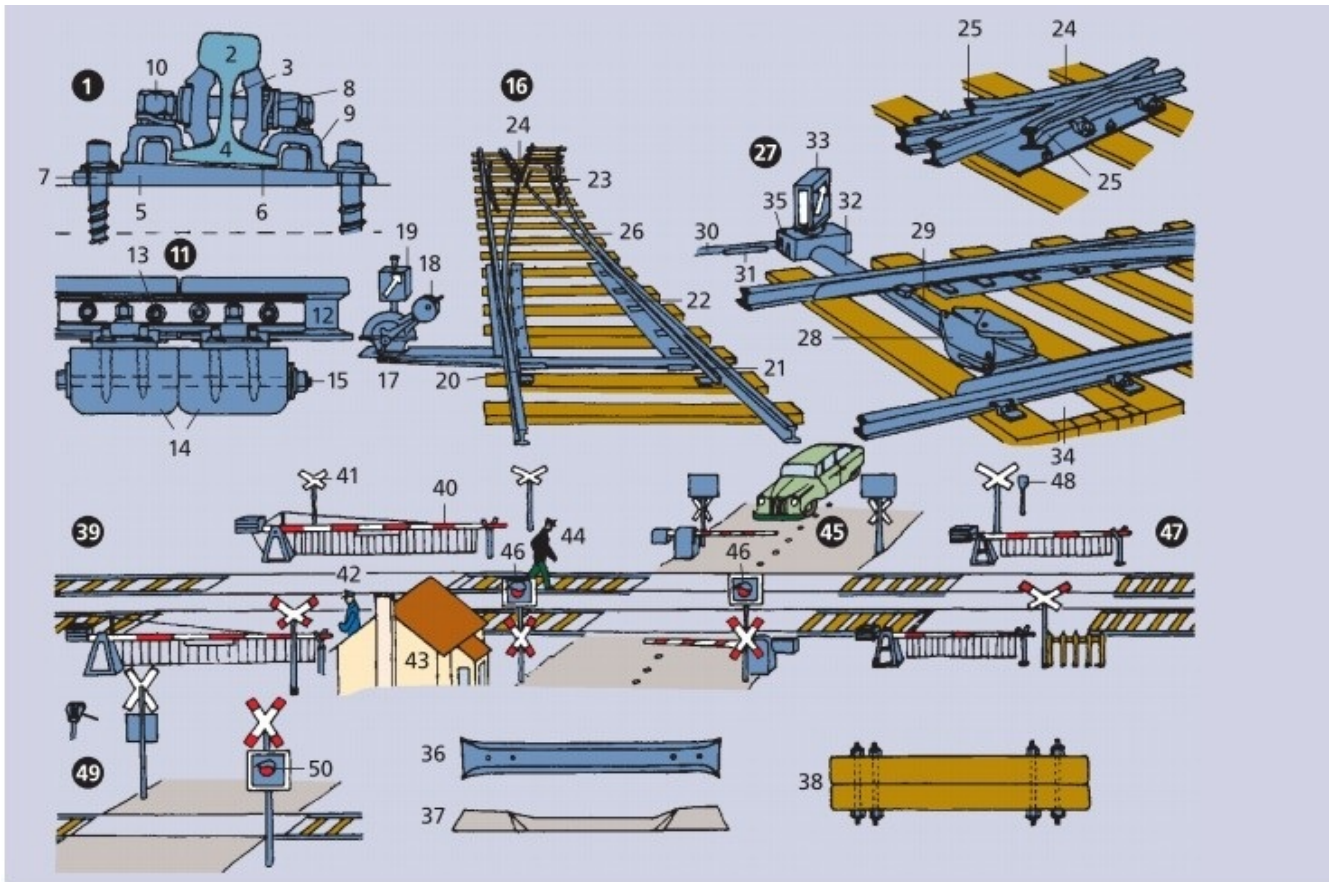

## 1–38 das Gleis

- 1 die Schiene (Eisenbahnschiene)
- 2 der Schienenkopf
- 3 der Schienensteg
- 4 der Schienenfuß
- 5 die Unterlagsplatte
- 6 die Zwischenlage
- 7 die Schwellenschraube
- 8 die Federringe *m*
- 9 die Klemmplatte

10 die Hakenschraube

**11 der Schienenstoß**

12 die Schienenlasche

13 der Laschenbolzen

14 die Kuppelschwelle

15 die Kuppelschraube

**16 die Handweiche**

17 der Handstellbock

18 das Stellgewicht

19 das Weichensignal (die Weichenlaterne)

20 die Stellstange

21 die Weichenzunge

22 der Gleitstuhl

23 der Radlenker

24 das Herzstück

25 die Flügelschiene

26 die Zwischenschiene

**27 die fernbediente Weiche**

28 der Weichenspitzenverschluss

29 der Abstützstempel

30 der Drahtzug

31 das Spannschloss

32 der Kanal

33 das elektrisch beleuchtete Weichensignal

34 der Weichentrog

35 der Weichenantrieb mit Schutzkasten *m*

**36–38 Schwellen f**

- 36 die Eisenschwelle
- 37 die Betonschwelle
- 38 die Kuppelschwelle

### **39–50 Bahnübergänge *m***

#### **39 der schienengleiche gesicherte Bahnübergang**

- 40 die Bahnschranke
- 41 das Warnkreuz (Andreaskreuz)
- 42 der Schrankenwärter
- 43 der Schrankenposten
- 44 der Streckenwärter

#### **45 die Halbschrankenanlage**

- 46 das Blinklicht

#### **47 die Anrufschränke**

- 48 die Wechselprechanlage

#### **49 der unbeschränkte Bahnübergang**, ein technisch nicht gesicherter Bahnübergang

- 50 das Blinklicht

# Eisenbahnstrecke II

---

## 1 die Hauptsignale

2 der Signalarm

3 das Nachtzeichen

4 das Formsignal »Halt!«

5 das Lichtsignal »Halt!«

6 das Formsignal »Fahrt mit Geschwindigkeitsbegrenzung«

7 das Lichtsignal »Fahrt mit Geschwindigkeitsbegrenzung«

8 das Formsignal »Fahrt«

9 das Lichtsignal »Fahrt«

## 10 die Vorsignale $n$

11 der Zusatzflügel

12 die Vorsignaltafel

13 das Formsignal »Halt erwarten!«

14 das Lichtsignal »Halt erwarten!«

15 das Formsignal »Fahrt mit Geschwindigkeitsbegrenzung erwarten«

16 das Lichtsignal »Fahrt mit Geschwindigkeitsbegrenzung erwarten«

17 das Formsignal »Fahrt erwarten«

18 das Lichtsignal »Fahrt erwarten«

19 die Dreiecktafel

20 das Formvorsignal mit Zusatztafel  $f$  für Bremswegverkürzung  $f$

21 das weiße Zusatzlicht

22 das Lichtvorsignal mit Zusatzlicht  $n$  für Bremswegverkürzung  $f$

23 das Notgelb

## 24 die Kombinationssignale, die Ks-Signale

25 das Hauptsignal »Halt«

- 26 das Vorsignal »Fahrt« bzw. »Fahrt erwarten«
- 27 das Mehrabschnittssignal »Halt erwarten«
- 28 das Ks-Schema mit den Signalbegriffen
- 29 das Kennlicht
- 30 das Signal »Halt«
- 31 das Signal »Fahrt«
- 32 das Signal »Halt erwarten«
- 33 das Vorsichtsignal
- 34 das Signal »Rangierfahrt erlaubt«
  
- 35 die Zusatzsignale  $n$**
- 36 die Trapeztafel zur Kennzeichnung  $f$  des Haltepunktes  $m$  bei Zugleitbetrieb  $m$
- 37 die Vorsignalbake in 100  $m$  Entfernung  $f$  vom Vorsignal  $n$
- 38 die Vorsignalbake in 175  $m$  Entfernung  $f$  vom Vorsignal  $n$
- 39 die Vorsignalbake in 250  $m$  Entfernung  $f$  vom Vorsignal  $n$
- 40 die Vorsignalbake in einer um 5 % geringeren Entfernung  $f$  als der Bremsweg  $m$  der Strecke  $f$
- 41 die Schachbretttafel zur Kennzeichnung  $f$  von nicht unmittelbar rechts vom oder über dem Gleis  $n$  stehenden Hauptsignalen  $n$
- 42 die Haltetafeln  $f$  zur Kennzeichnung  $f$  des Halteplatzes  $m$  der Zugspitze  $f$
- 43 die Haltepunkttafel zur Kennzeichnung  $f$  eines zu erwartenden Haltepunktes  $m$
- 44 die Schneepflugtafel »Pflugschar heben«
- 45 die Tafel »Pflugschar senken«
  
- 46 die Langsamfahrsignale  $n$**
- 47 das Tageszeichen zur Kennzeichnung  $f$  einer vorübergehenden Langsamfahrstelle  $f$
- 48 die Geschwindigkeitskennziffer [3: Höchstgeschwindigkeit  $3 \times 10 = 30$  km/h]

- 49 das Nachtzeichen
- 50 die Anfangsscheibe am Beginn  $m$  einer vorübergehenden Langsamfahrstelle  $f$
- 51 die Endscheibe am Ende  $n$  einer vorübergehenden Langsamfahrstelle  $f$
- 52 die Geschwindigkeitstafel vor einer ständigen Langsamfahrstelle  $f$  [5: Höchstgeschwindigkeit  $5 \times 10 = 50 \text{ km/h}$ ]
- 53 die Anfangstafel am Beginn  $m$  einer ständigen Langsamfahrstelle  $f$
- 54 das Geschwindigkeitsankündesignal zur Kennzeichnung  $f$  einer zu erwartenden ständigen Langsamfahrstelle  $f$
- 55 das Geschwindigkeitssignal am Beginn  $m$  einer ständigen Langsamfahrstelle  $f$
  
- 56 die Weichensignale  $n$  bei einfachen Weichen  $f$**
- 57 das Signal »gerader Zweig«
- 58 das Signal »gebogener Zweig« nach rechts [von der Weichenspitze aus gesehen]
- 59 das Signal »gebogener Zweig« nach links [von der Weichenspitze aus gesehen]
- 60 das Signal »gebogener Zweig« [vom Herzstück aus gesehen]
  
- 61 Weichensignale  $n$  bei doppelten Kreuzungsweichen  $f$**
- 62 das Signal »Gerade von links nach rechts«
- 63 das Signal »Gerade von rechts nach links«
- 64 das Signal »Bogen von links nach links«
- 65 das Signal »Bogen von rechts nach rechts«

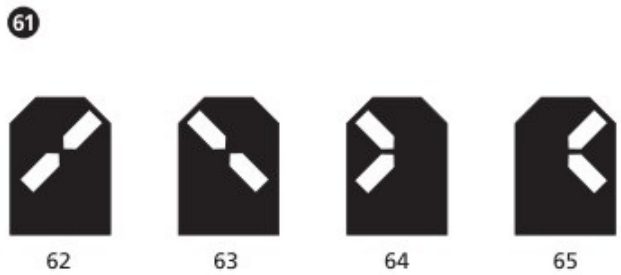
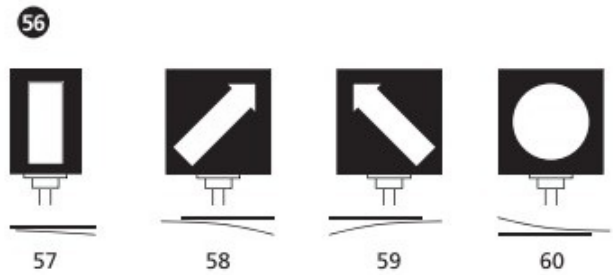
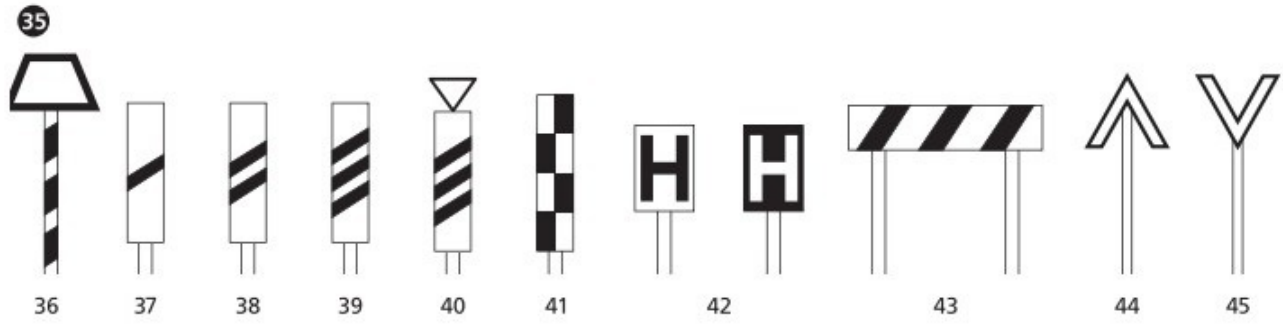
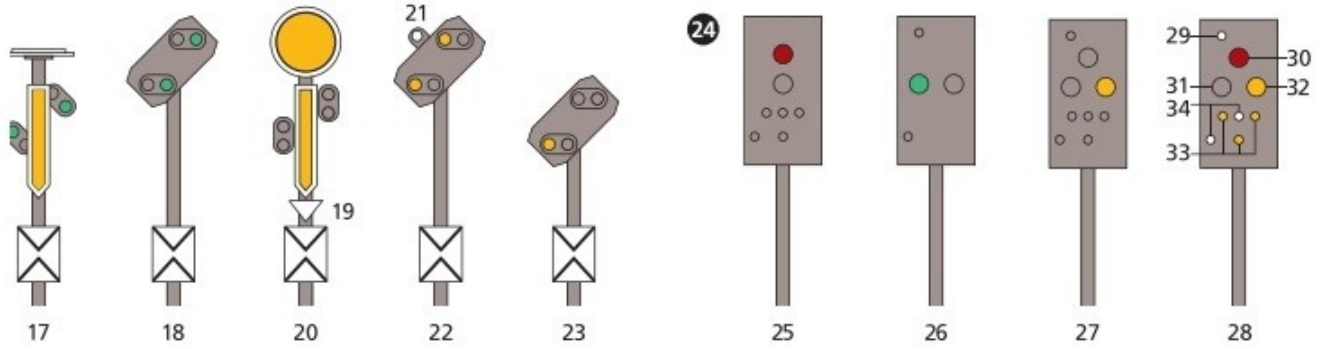
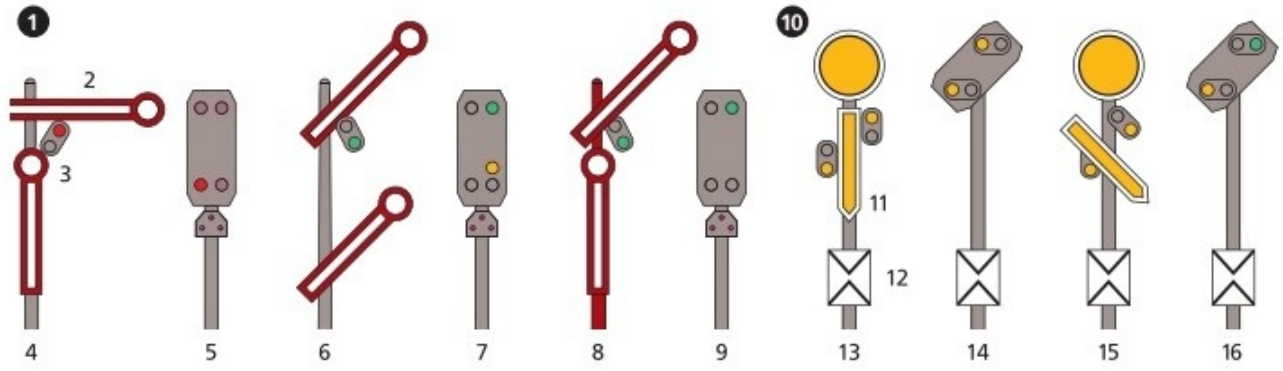

# Bahnhofshalle



- 1 **der Informationsschalter** (der Servicepoint) (2–10)
- 2 die Servicemitarbeiterin
- 3 das Emblem
- 4 die Sonderangebote  $n$  für Bahnfahrten  $f$
- 5 die Bekanntmachung der Fahrplanänderungen  $f$
- 6 der Computerbildschirm
- 7 der Flachbildschirm
- 8 das Namensschild
- 9 der Schalter (der Counter)
- 10 die Reisende



- 11 der Briefkasten
- 12 der Zigarettensautomat
- 13 die Telefonsäule
- 14 das Münz- und Kartentelefon
  
- 15 **die Bahnhofsbuchhandlung**  $f$  (16–19)
- 16 die Tageszeitungen  $f$
- 17 die Zeitschriften  $f$  (die Magazine  $n$ )
- 18 die internationale Presse
- 19 die Bücher  $n$
- 20 der Geldautomat
  
- 21 **die Bankfiliale mit Wechselstelle**  $f$  (*ähnl.:* die Wechselstube)
- 22 die Wechselkurstabelle
- 23 der Bankangestellte
- 24 der Abfallbehälter
- 25 das Werbeplakat
  
- 26 **die Anzeigetafel**
- 27 die Datumsanzeige
- 28 die Zugnummer
- 29 die Ankunftszeit
- 30 die Abfahrtszeit
- 31 der Zielbahnhof
- 32 die Bahnsteignummer (Bahngleisnummer)
- 33 die Bahnhofsuhr
- 34 die Fahrkartenautomaten  $m$  für den öffentlichen Personennahverkehr  
 $m$
- 35 die Hinweisschilder  $n$
- 36 die Gepäckaufbewahrung
- 37 die Vorschriften  $f$  für die Gepäckaufbewahrung
- 38 der Ausgang (die Treppe) zu den Bahnsteigen  $m$

- 39 der Reisende
- 40 die Reisetasche
- 41 der Koffer
- 42 die Gepäckschließfächer *n*

**43 das Bahnhofsrestaurant**

- 44 die Leuchtwerbung
- 45 der Restaurantbesucher
- 46 der Eisbecher

**47 die Ladenstraße**

- 48 der Blumenladen
- 49 die Blumensträuße *m*
- 50 die Drogerie
- 51 das Reisebüro

52



- 52** das Reisezentrum
- 53** die Kundin
- 54** der Notizzettel
- 55** die Schreibunterlage
- 56** der Servicemitarbeiter im Fahrkartenverkauf *m*
- 57** der Fahrkartendrucker
- 58** die Fahrkarte (das Ticket)
- 59** der Monitor des Fahrkartenterminals *n*
- 60** die Tastatur
- 61** das EMV-Terminal mit Magnetkartenleser *m* für bargeldloses Bezahlen *n*
- 62** das Hinweisschild für die Öffnungszeiten *f*
- 63** der Prospektständer
- 64** die Prospekte *m*, österr. auch *n*

# Bahnsteig



- 1 das Empfangsgebäude
- 2 die Bahnsteigüberdachung
- 3 das Stationsschild
- 4 der Bahnsteigbriefkasten
- 5 der Elektrokarren
- 6 der Hausbahnsteig

## 7-9 das Gleis

- 7 die Schiene

- 8 die Schwelle
- 9 das Schotterbett
- 10 der Anzeiger für die Fahrtrichtung und die Abfahrzeit
- 11 die Bahnsteignummer (Bahngleisnummer)
- 12 die Bahnsteigbeleuchtung
- 13 der Servicemitarbeiter
- 14 die Uniformmütze
- 15 das Mobilfunkgerät für die Kommunikation mit dem Reisendeninformationssystem  $n$
- 16 der Zugbegleiter
- 17 die Kelle (der Befehlsstab)
- 18 der ICE® (der Intercityexpress®, Intercityexpresszug)
- 19 der Steuerwagen
- 20 der Stromabnehmer
- 21 der Fahrdraht
- 22 das Rauchverbotsschild
- 23 die Telefonsäule
- 24 der Abfallbehälter (der Abfallcontainer)
- 25 die Tafel zur Kennzeichnung  $f$  des Bahnsteigabschnittes  $m$
- 26 die Informationsvitrine mit dem Aushangfahrplan  $m$
- 27 die Wartebank
- 28 der Bahnsteig
- 29 die Bahnsteigkante
- 30 der Bahnsteiglautsprecher
- 31 der Bahnsteigkiosk
- 32 der Gepäckträger
- 33 der Gepäckschiebekarren



### 34–38 das Reisegepäck

- 34 der Handkoffer
- 35 der Rollenkoffer
- 36 der Trolley
- 37 der Regenschirm
- 38 der Rucksack
- 39 die Reisenden *m u. f*
- 40 die Bahnsteigtreppe
- 41 die Bahnsteiguhr
- 42 die Bahnsteigüberführung
- 43 der Bundespolizist
- 44 der Abschiedskuss
- 45 der S-Bahn-Zug
- 46 das Triebfahrzeug (der Triebwagen)
- 47 das Zielschild

# Schienenengüterverkehr

---

- 1 **der Militärtransport**, ein Ganzzug *m*
- 2 der Flachwagen
- 3 der Panzer
  
- 4 **der Güterzug**
- 5 der Fahrzeugtransportwagen, ein Doppelstockwagen
- 6 die untere Ladeebene
- 7 die obere Ladeebene
- 8 der Pkw
- 9 die Aufstiegsleiter
- 10 der Kesselwagen
- 11 der gedeckte Güterwagen
  
- 12 **die Schraubenkupplung** [Seitenansicht und Aufsicht] (13–22)
- 13 das Kopfstück des Untergestells *n*
- 14 der Haken
- 15 der Zughaken
- 16 die Spindel
- 17 der Schwengel
- 18 die Mutter
- 19 die Lasche
- 20 der Bolzen
- 21 die Sicherung
- 22 der Kupplungsbügel
- 23 die Rangierlokomotive

- 24** **der Rangierer** (25–28)
- 25** die Warnkleidung mit Reflexstreifen *m*
- 26** der Schutzhelm
- 27** der Sicherheitsschuh mit Zehenschutzkappe *f*
- 28** der Schutzhandschuh
- 29** das Stellwerk

### **30 die Streckenlokomotive**

- 31** das Endführerhaus
- 32** der Lokkasten
- 33** der Stromabnehmer
- 34** die Schleifleiste (die Wippe)
- 35** der Dachgarten

### **36 der Huckepackverkehr** (ugs. die rollende Landstraße)

- 37** der Niederflurwaggon
- 38** der Lastkraftwagen mit Anhänger *m*

### **39 der Umschlagbahnhof** (der Containerbahnhof)

- 40** der Portalkran
- 41** das Hubwerk
- 42** der Container
- 43** der Containertragwagen
- 44** der Sattelzug



1

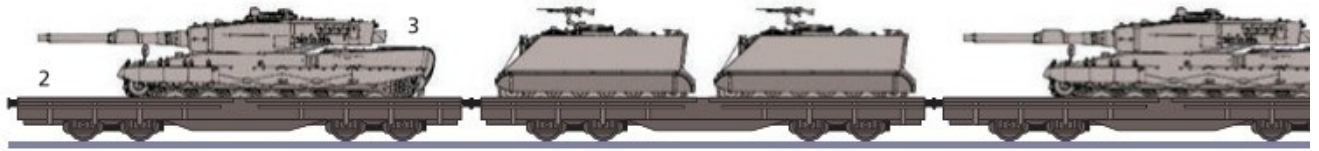

4

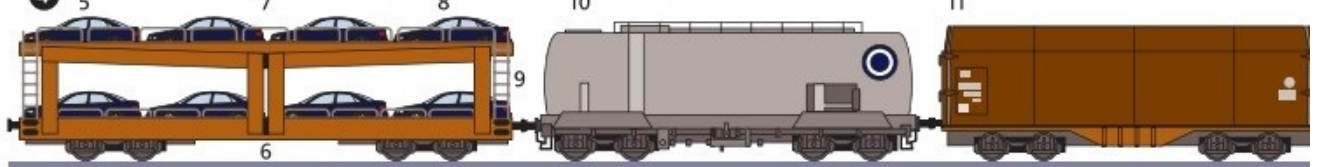

12

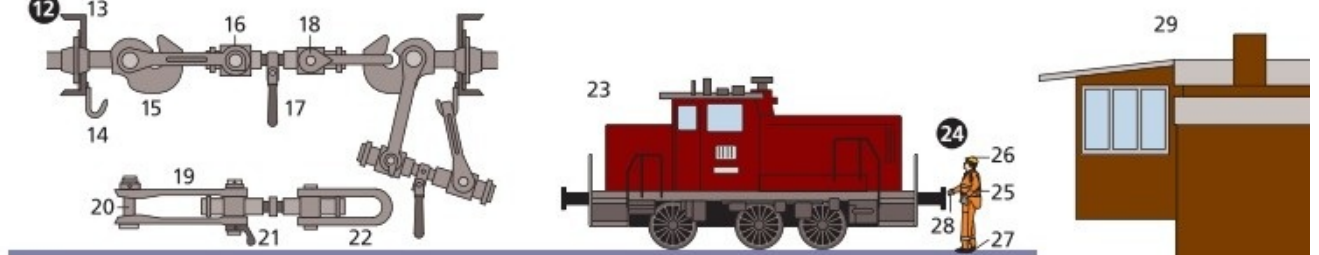

30

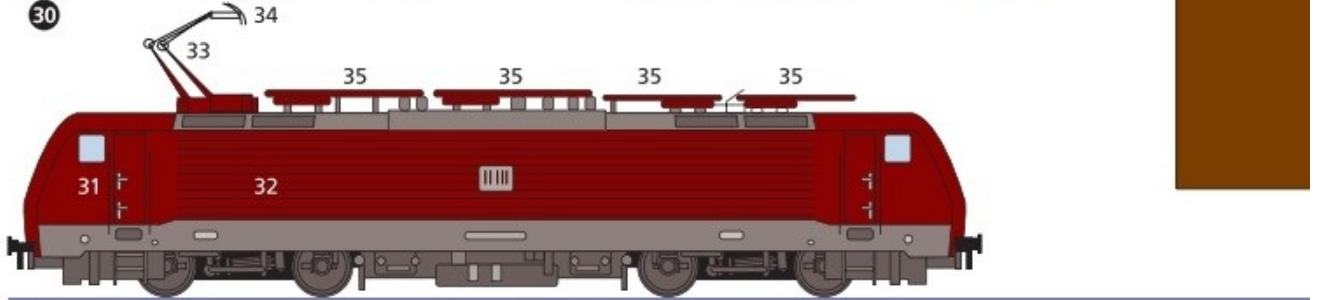

36

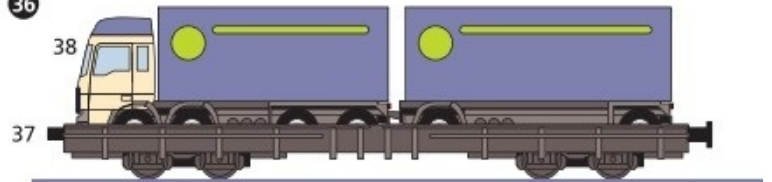

39

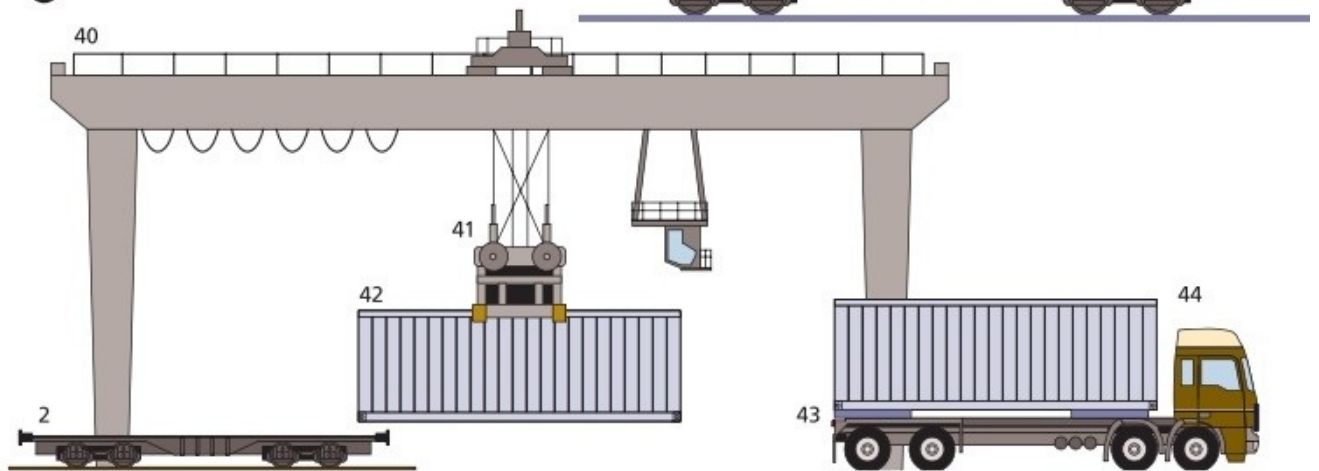

# Eisenbahnfahrzeuge I

---

**1–65 der Intercity®** (der IC®), ein Reisezug *m* der Deutschen Bahn AG (DB)

- 1 der IC®-Reisezugwagen** [Seitenansicht und Grundriss]
- 2** der Wagenkasten
- 3** die Einstiegstür
- 4** das Klappfenster
- 5** das Fenster
- 6** das Drehgestell
- 7** die Gummiwulstdichtung am Fahrzeugübergang *m*
- 8** der Großraumbereich
- 9** der Mittelgang
- 10** die Sitzgruppe mit Tisch *m*
- 11** der Schmetterlingstisch
- 12** das Fahrgastabteil (das Abteil)
- 13** die Abteiltür
- 14** der Seitengang
- 15** das Kleinkinderabteil
- 16** das Serviceabteil
- 17** das WC
- 18** die Telefonzelle
- 19** die Schiebetür
  
- 20 das Fahrgastabteil**
- 21** der Polstersitz
- 22** die hochklappbare Armlehne
- 23** das Kopfpolster

- 24 der Spiegel
- 25 der Kleiderhaken
- 26 die Gepäckablage
- 27 das Abteilstfenster
- 28 das Klappstischchen
- 29 die Heizungsregulierung
- 30 der Abfallbehälter
- 31 der Vorhang

### 32 **das Großraumabteil**

- 33 die Doppelsitzreihe
- 34 der Klappstisch an der Rückenlehne *f*
- 35 das Netz

### 36 **der Schlafwagen** [Seitenansicht der Abteilseite und Grundriss]

- 37 das Klappfenster mit Notausstieg *m*
- 38 das Schiebefenster
- 39 die Einstiegstür mit Klapptritt *m*
- 40 der Fäkalientank
- 41 das Drehgestell
- 42 der Batteriekasten
- 43 der Batteriesicherungskasten
- 44 das Verdichter-Verflüssiger-Aggregat
- 45 das Luftbehandlungsgerät
- 46 das Wassermodule
- 47 der Energieversorgungsblock

### 48 **das Dreibettabteil mit Waschtisch** *m* (49 u. 50)

- 49 die Sitzreihe mit drei Plätzen *m* [tagsüber]
- 50 das ausgeklappte Bett [nachts]
- 51 das Dreibettabteil mit Nasszelle *f*
- 52 die Nasszelle mit Dusche *f* und WC *n*

**53** das Dienstabteil

**54** **das Zweibettabteil**

**55** das ausgeklappte Bett

**56** das Klapp Tischchen

**57** der Klappsitz

**58** der Schreibtisch

**59** der Netzanschluss

**60** die Wandlampe

**61** der Lichtschalter

**62** **das Bordbistro**

**63** der Verkaufstresen

**64** der Stehtisch

**65** der Tisch mit Sitzbank *f*

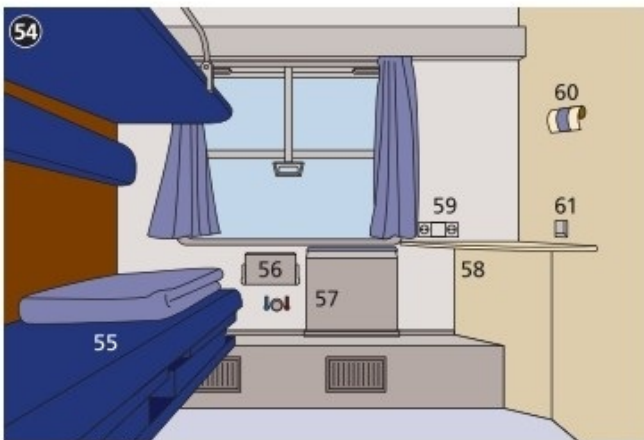
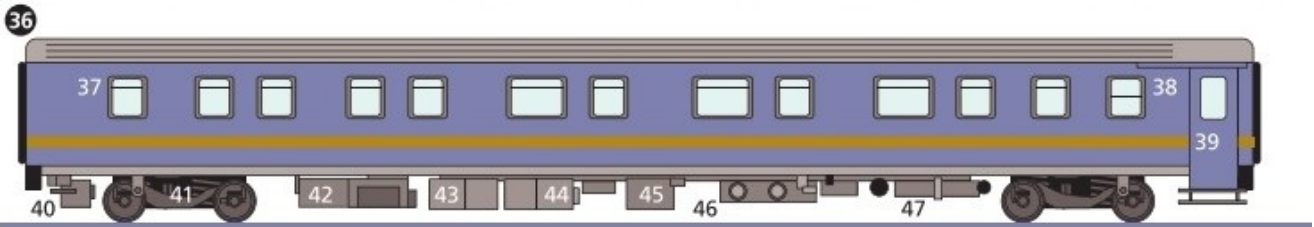
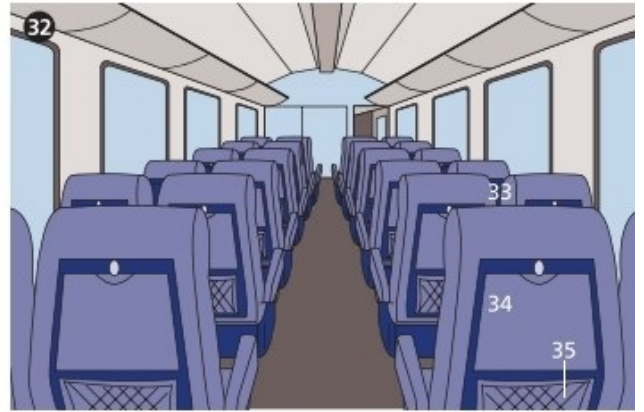
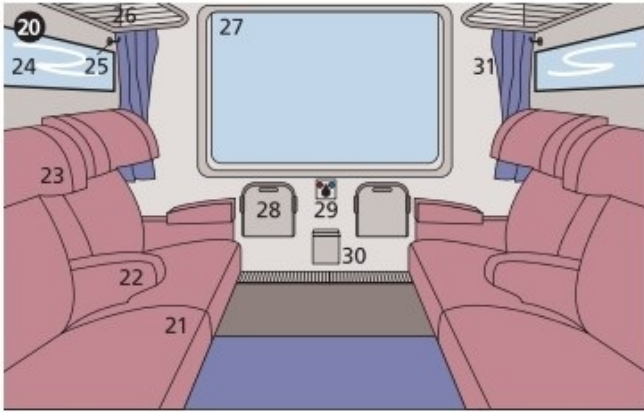
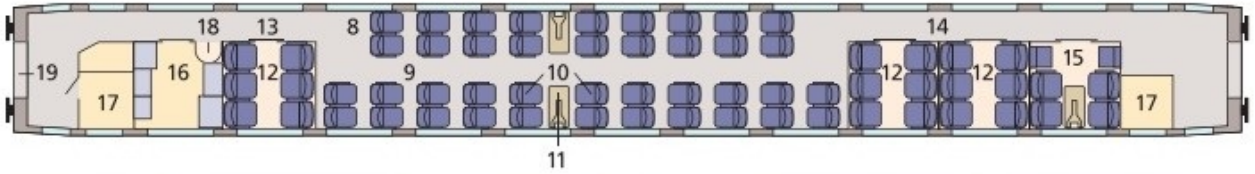

# Eisenbahnfahrzeuge II

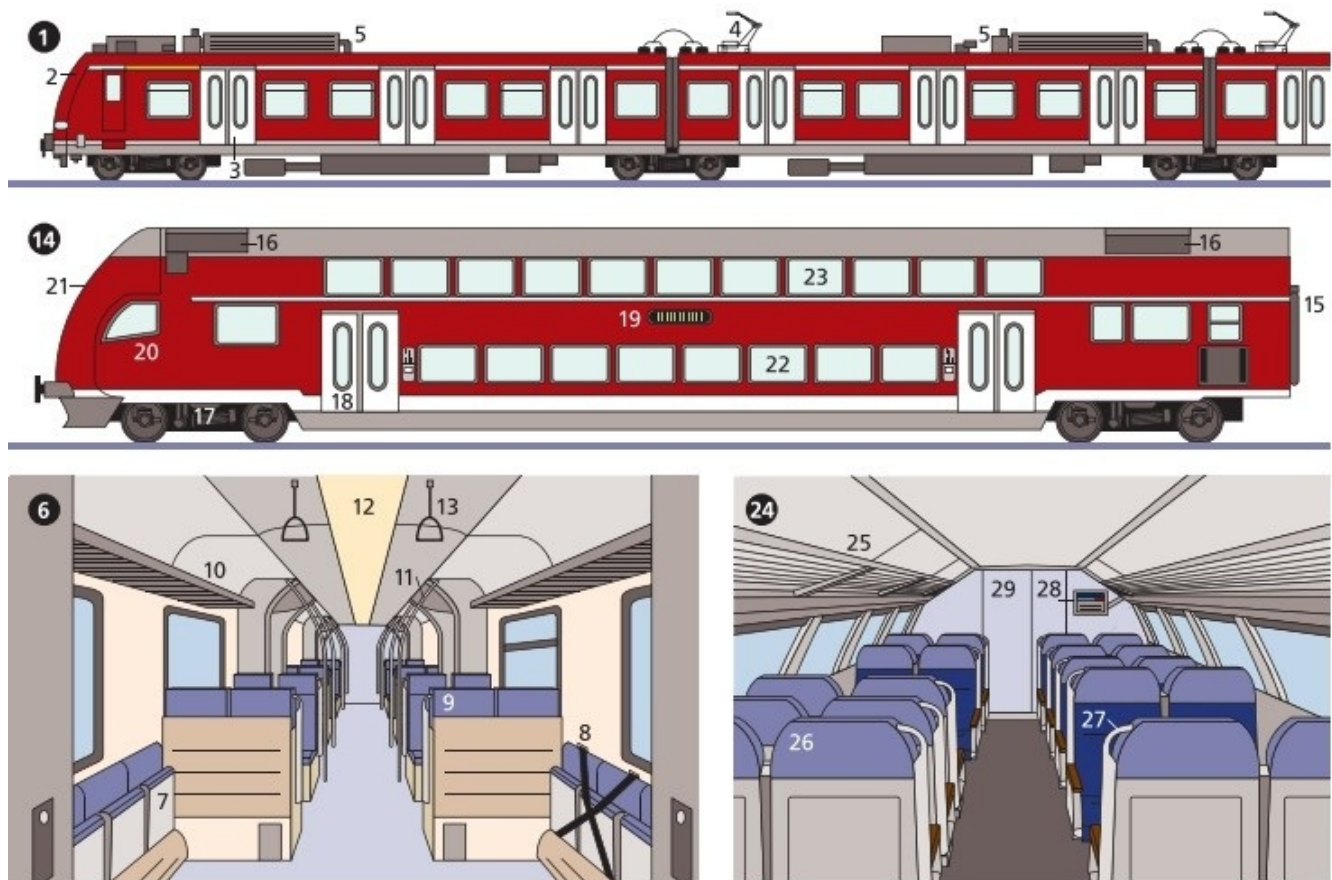

1–29 Fahrzeuge  $n$  des Nah- und Regionalverkehrs  $m$

1 **der Nahverkehrstriebzug** [Seitenansicht]

2 der Führerstand

3 der Einstieg

4 der Stromabnehmer

5 die Klima- und Heizungsanlage

6 **das Mehrzweckabteil**

- 7 der Klappsitz
- 8 der Haltegurt für Fahrräder  $n$
- 9 der Komfortsitz
- 10 die Gepäckablage
- 11 die Haltestange
- 12 die Deckenbeleuchtung
- 13 der Haltegriff

## **14–29 der Doppelstockzug**

- 14 **der Doppelstocksteuerwagen** [Seitenansicht]
- 15 der Gummiwulst am Fahrzeugübergang  $m$
- 16 die Klima- und Heizungsanlage
- 17 das Drehgestell
- 18 der Einstieg
- 19 die Zugzielanzeige
- 20 die Seitenfenster  $n$  des Führerstands  $m$
- 21 die Frontscheibe
- 22 der Unterstock
- 23 der Oberstock
  
- 24 **der Fahrgastraum im Oberstock**  $m$
- 25 die Gepäckablage
- 26 der Komfortsitz
- 27 der Haltegriff
- 28 die elektronische Fahrgastinformation
- 29 die Schwingtür

# Eisenbahnfahrzeuge III

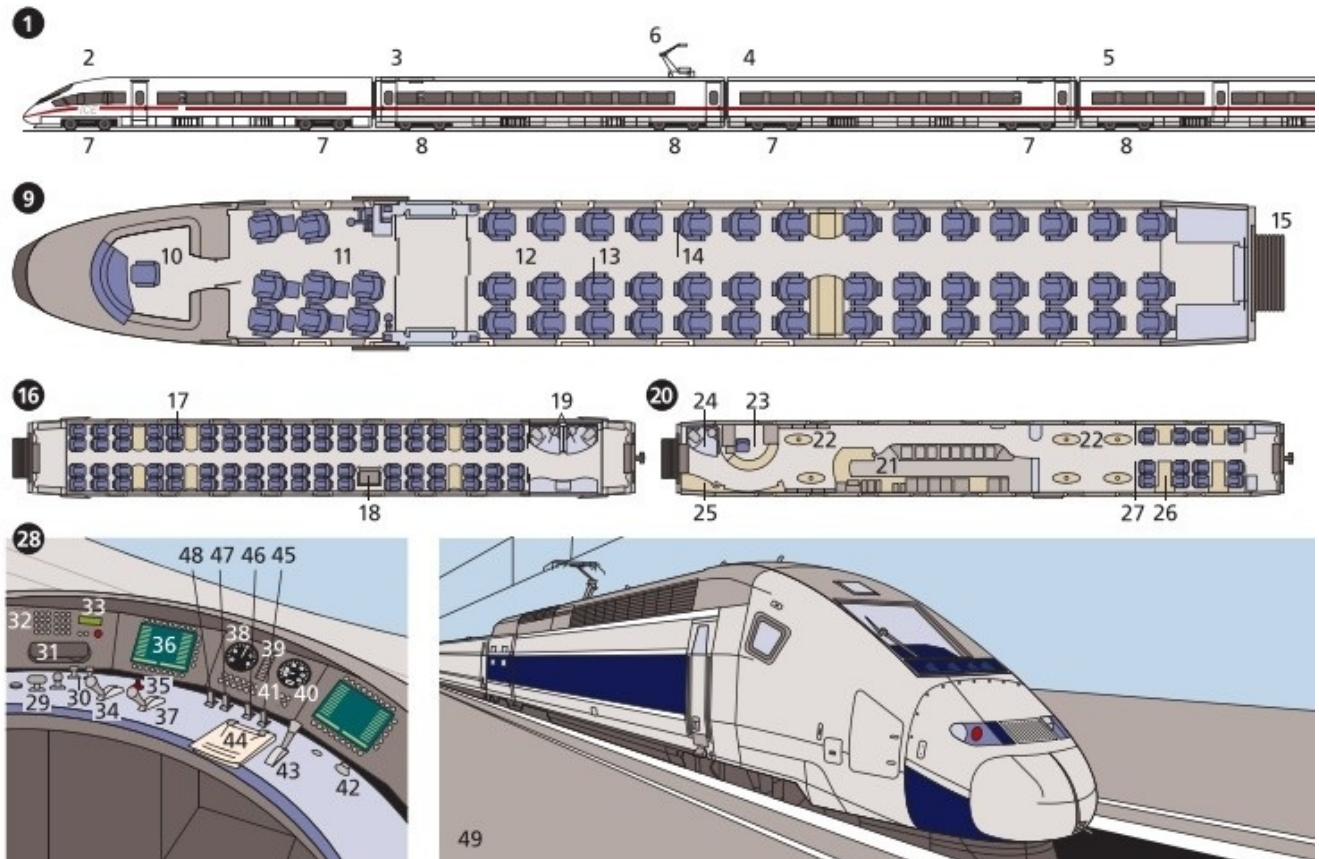

**1–48** der ICE 3® (der Intercityexpress 3®), ein Hochgeschwindigkeitsreisezug *m* der Deutschen Bahn AG (DB)

- 1** die **Zugkonfiguration** [Schema]
- 2** der Endwagen
- 3** der Transformatorwagen (Trafowagen)
- 4** der Stromrichterwagen
- 5** der Mittelwagen
- 6** die Stromabnehmer *m*
- 7** die angetriebenen Achsen *f*
- 8** die nicht angetriebenen Achsen *f*



- 9 der Endwagen** [Grundriss]
- 10 der Führerstand
- 11 die Lounge 1. Klasse *f*
- 12 das Großraumabteil 1. Klasse *f*
- 13 die Doppelsitzreihe
- 14 die Einzelsitzreihe
- 15 der Faltenbalg im Wagenübergang *m*
- 16 der Großraumwagen 2. Klasse** *f* [Grundriss]
- 17 die Doppelsitzreihe
- 18 die Gepäckablage
- 19 das WC
  
- 20 der Bordbistrowagen** [Grundriss]
- 21 der Verkaufstresen
- 22 der Stehtisch
- 23 das Zugbegleiterabteil
- 24 das WC für das Küchenpersonal *n*
- 25 die Telefonzelle
- 26 der Sitzplatzbereich
- 27 der Raumteiler
- 28 der Führerstand** (29–51)
- 29 die Bedienelemente des Zugbeeinflussungssystems *n*
- 30 die Bedienelemente zur Steuerung der Traktionsleistung *f*
- 31–33 das Zugfunkgerät**
- 31 der Hörer
- 32 das Bedienfeld
- 33 das Display (die digitale Anzeige)
- 34 der Hebel zur Einstellung der Sollgeschwindigkeit *f*
- 35 der Richtungsschalter
- 36 das Display zur Überwachung *f* der Maschinenteknik *f*
- 37 der Fahrschalter
- 38 die Zug- und Bremskräfteanzeige
- 39 die Zielentfernungsanzeige

- 40 die Geschwindigkeitsanzeige
- 41 die Leuchtmelder *m*
- 42 der Drehschalter für die Türfreigabe *f*
- 43 der Bremshebel
- 44 die Buchfahrplanklemmen *f*
- 45 der Kippschalter (der Kipptaster) für das Makrofon (den Akustiksignalgeber *m*)
- 46 der Kippschalter (der Kipptaster) für die Besandungsanlage
- 47 der Kippschalter (der Kipptaster) für das Fernlicht
- 48 der Kippschalter (der Kipptaster) für die Führerraumbeleuchtung
- 49 der TGV (Train à Grande Vitesse), ein Hochgeschwindigkeitsreisezug *m* der SNCF *f* (Société Nationale des Chemins de Fer Français)

# Eisenbahnfahrzeuge IV

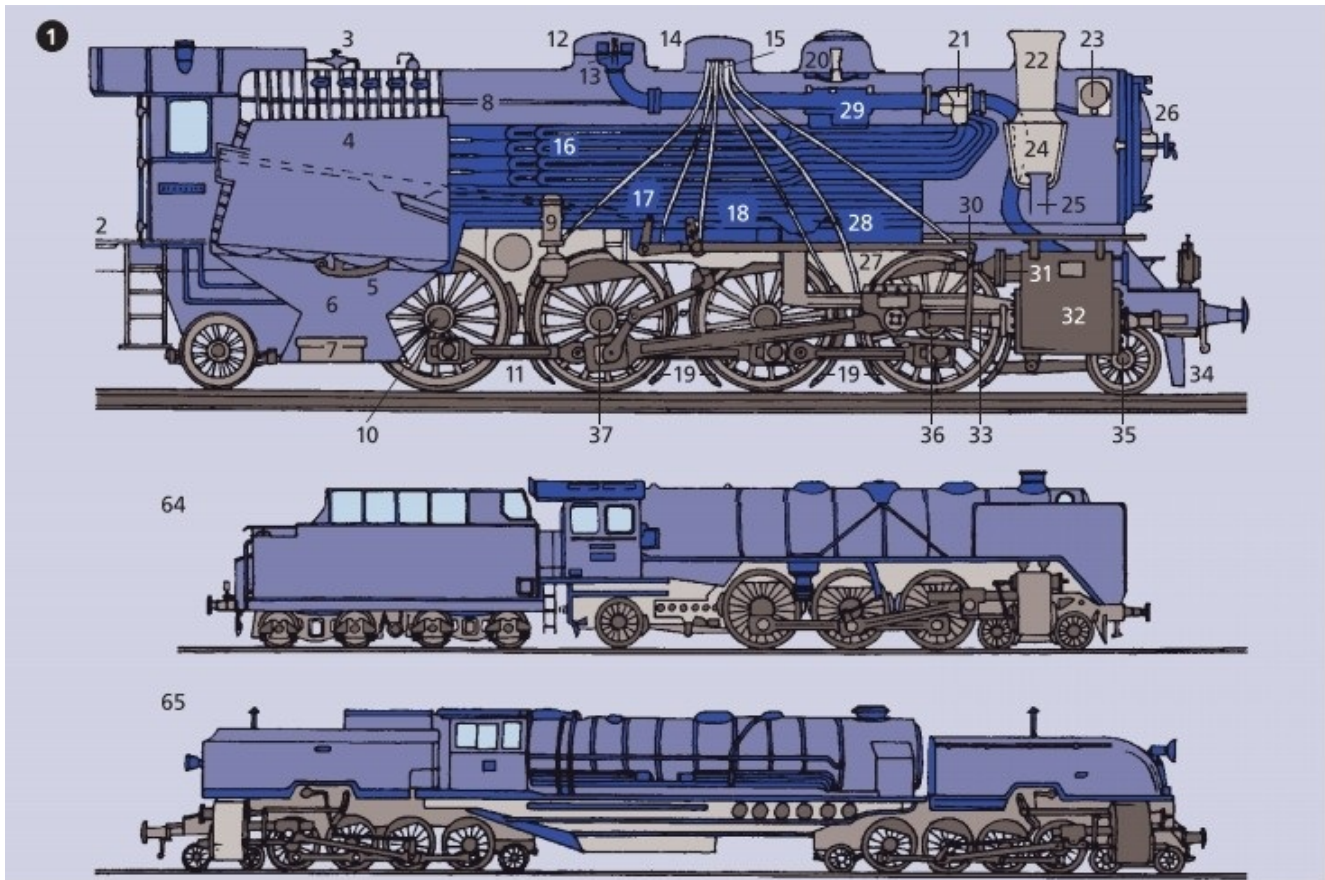

- 1 die Dampflokomotive (die Dampflok)
- 2 die Tenderbrücke mit der Kupplung *f*
- 3 das Sicherheitsventil für Dampfüberdruck *m*
- 4 die Feuerbüchse
- 5 der Kipprost
- 6 der Aschkasten mit Luftklappen *f*
- 7 die Aschkastenbodenklappe
- 8 die Rauchrohre *n*
- 9 die Speisewasserpumpe
- 10 das Achslager

- 11 die Kuppelstange
- 12 der Dampfdom
- 13 das Reglerventil
- 14 der Sanddom
- 15 die Sandabfallrohre  $n$
- 16 der Langkessel
- 17 die Heizrohre  $n$
- 18 die Steuerung
- 19 die Sandstreuerrohre  $n$
- 20 das Speiseventil
- 21 der Dampfsammelkasten
- 22 der Schornstein (der Rauchaustritt und der Abdampfauspuff)
- 23 der Speisewasservorwärmer (Oberflächenvorwärmer)
- 24 der Funkenfänger
- 25 das Blasrohr
- 26 die Rauchkammertür
- 27 der Kreuzkopf
- 28 der Schlamm­sammler
- 29 das Rieselblech
- 30 die Schieberstange
- 31 der Schieberkasten
- 32 der Dampfzylinder
- 33 die Kolbenstange mit der Stopfbuchse  $f$
- 34 der Bahnräumer (Gleisräumer, Schienenräumer)
- 35 die Laufachse
- 36 die Kuppelachse
- 37 die Treibachse

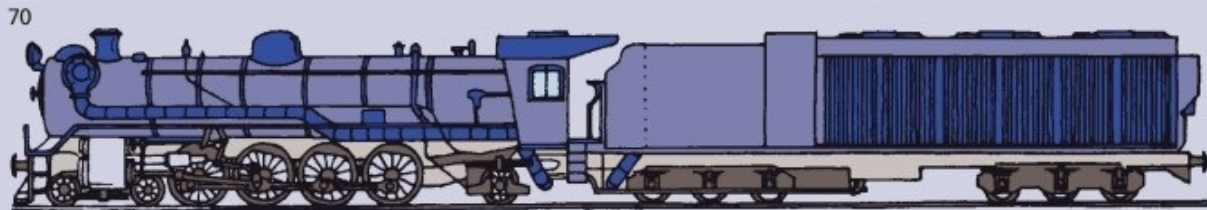
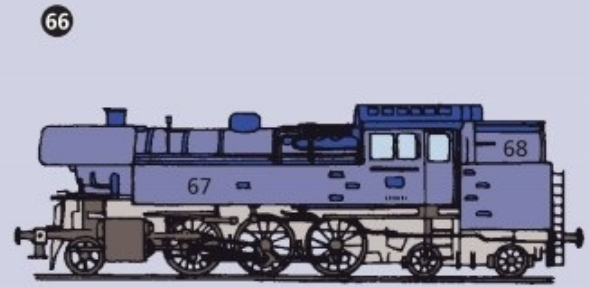
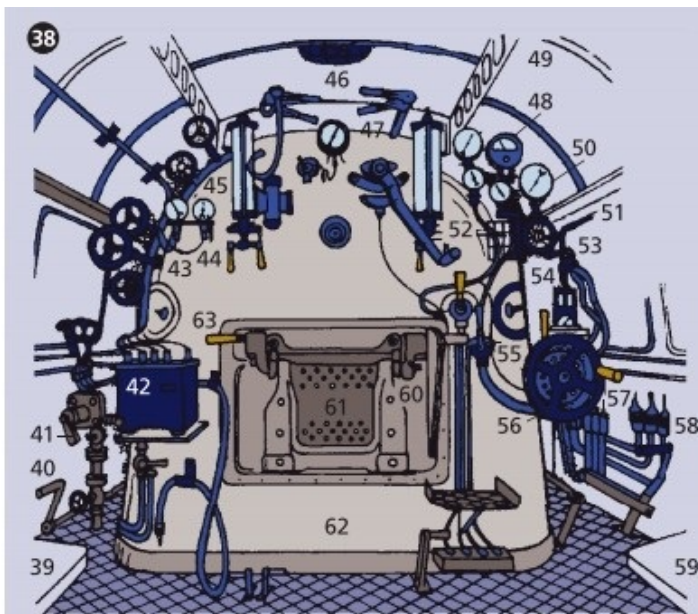

### 38 der Dampflokomotivenführerstand (39–63)

- 39 der Heizersitz
- 40 die Kipprostkurbel
- 41 die Strahlpumpe
- 42 die automatische Schmierpumpe
- 43 der Vorwärmerdruckmesser
- 44 der Heizdruckmesser
- 45 der Wasserstandsanzeiger
- 46 die Beleuchtung
- 47 der Kesseldruckmesser
- 48 das Fernthermometer
- 49 das Lokführerhaus
- 50 der Bremsdruckmesser
- 51 der Dampfpeifenhebel
- 52 der Buchfahrplan

- 53 das Führerbremsventil
- 54 der Geschwindigkeitsschreiber (der Tachograf)
- 55 der Hahn zum Sandstreuer *m*
- 56 das Steuerrad
- 57 das Notbremsventil
- 58 das Auslöseventil
- 59 der Lokführersitz
- 60 der Blendschutz
- 61 die Feuertür
- 62 der Stehkessel
- 63 der Feuertüröffner
- 64 die Schlepptender-Schnellzuglokomotive
- 65 die Gelenklokomotive (Garrattlokomotive)
  
- 66 **die Tenderlok** (67, 68)
- 67 der Wasserkasten
- 68 der Brennstofftender
- 69 die Dampfspeicherlokomotive, eine feuerlose Dampflokomotive
- 70 die Kondensationslokomotive

# Eisenbahnfahrzeuge V

---

- 1 die elektrische Lokomotive** (die E-Lok) [Seitenansicht und Grundriss]
- 2** der Stromabnehmer
- 3** der Hauptschalter
- 4** der Oberspannungswandler
- 5** die Dachleitung
- 6** der Fahrmotor
- 7** die induktive Zugsicherung (die Indusi)
- 8** die Hauptluftbehälter *m*
- 9** das Pfeifsignalinstrument
- 10** der Transformator mit dem Schaltwerk *n*
- 11** der Ölkühler mit dem Lüfter *m*
- 12** die Ölumlaufpumpe
- 13** der Schaltwerkantrieb
- 14** der Luftkompressor (Luftpresser)
- 15** der Fahrmotorlüfter
- 16** der Klemmschrank
- 17** die Kondensatoren *m* für Hilfsmotoren *m*
- 18** die Kommutatorklappe
  
- 19 der Führerstand** (der Führerraum)
- 20** das Fahrschalterhandrad
- 21** die Sicherheitsfahrschaltung (Sifa)
- 22** das Führerbremsventil
- 23** das Zusatzbremsventil
- 24** die Luftdruckanzeige
- 25** der Sifa-Überbrückungsschalter

- 26 die Zugkraftanzeige
- 27 die Heizspannungsanzeige
- 28 die Fahrdrahtspannungsanzeige
- 29 die Oberstromspannungsanzeige
- 30 der Schalter zum Heben  $n$  und Senken  $n$  des Stromabnehmers  $m$
- 31 der Hauptschalter
- 32 der Sandschalter
- 33 der Schalter für die Schleuderschutzbremse
- 34 die optische Anzeige für die Hilfsbetriebe  $m$
- 35 die Geschwindigkeitsanzeige
- 36 die Fahrstufenanzeige
- 37 die Zeituhr
- 38 die Bedienung der Indusi  $f$
- 39 der Schalter für die Führerstandsheizung
- 40 der Hebel für das Pfeifsignal

**41 der Fahrleitungsunterhaltungstriebwagen** (Regelturmtriebwagen),  
ein Dieseltriebwagen [Seitenansicht und Grundriss]

- 42 die Arbeitsbühne
- 43 die Leiter
- 44 der Luftkompressor (Luftpresser)
- 45 die Lüfterölpumpe
- 46 die Lichtmaschine
- 47 der Dieselmotor
- 48 die Einspritzpumpe
- 49 der Schalldämpfer
- 50 das Schaltgetriebe
- 51 die Gelenkwelle
- 52 die Spurkranzschmierung
- 53 das Achswendegetriebe
- 54 die Drehmomentenstütze



**55** **der Akkumulatortriebwagen** [Seitenansicht und Grundriss]

**56** der Batterieraum (der Batterietrog)

**57** der Führerstand

**58** die Sitzanordnung

**59** die Toilette

**60** **der elektrische Schnelltriebzug**

**61** der Endtriebwagen

**62** der Mitteltriebwagen

1

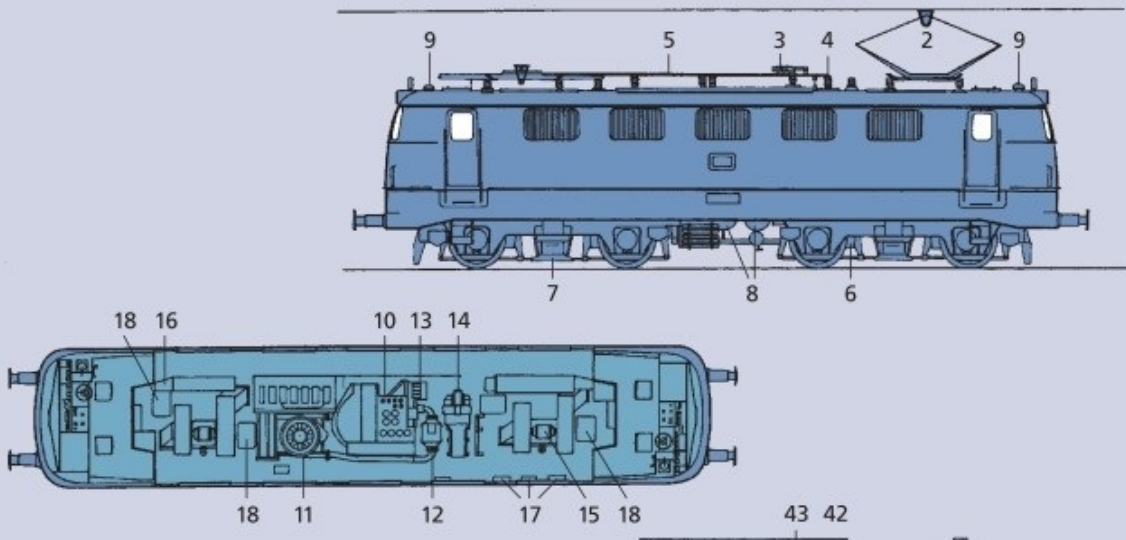

19

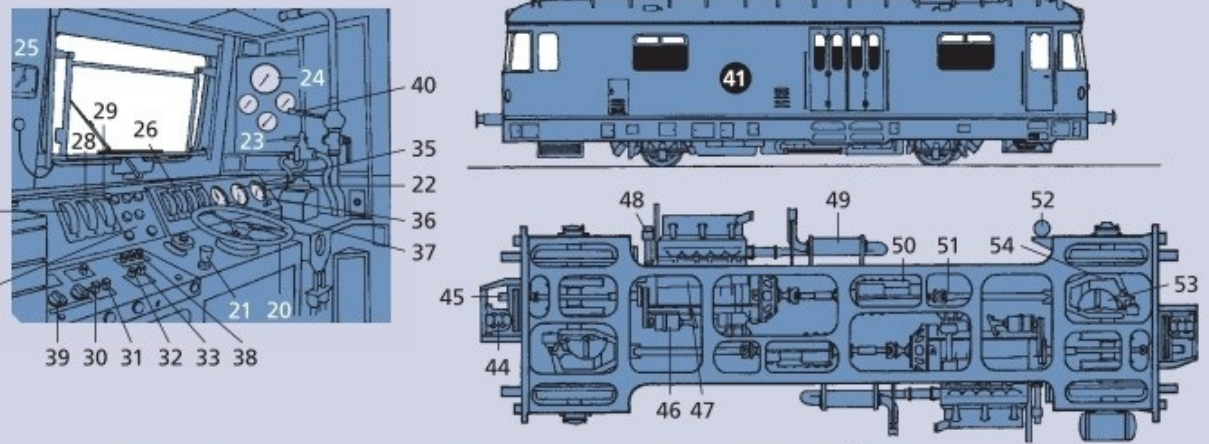

55

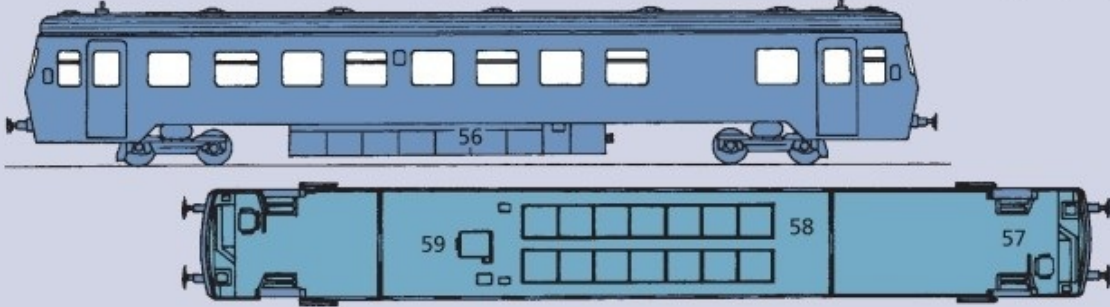

60

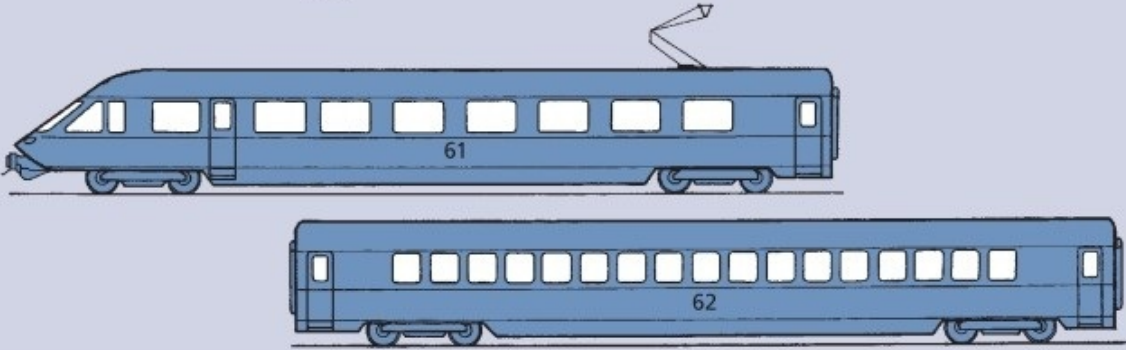

# Eisenbahnfahrzeuge VI

---

## 1–84 Diesellokomotiven $f$ (Dieselloks $f$ )

- 1 **die dieselhydraulische Lokomotive** für den mittelschweren Reise- und Güterzugdienst  $m$  [Ansicht]
- 2 das Drehgestell
- 3 der Radsatz
- 4 der Kraftstoffhauptbehälter
  
- 5 **der Führerstand**
- 6 das Manometer für die Hauptluftleitung
- 7 die Bremszylinderdruckanzeige
- 8 die Hauptluftbehälterdruckanzeige
- 9 der Geschwindigkeitsmesser
- 10 die Zusatzbremse
- 11 das Führerbremventil
- 12 das Fahrschalterhandrad
- 13 die Sicherheitsfahrschaltung (Sifa)
- 14 die induktive Zugsicherung (die Indusi)
- 15 die Leuchtmelder  $m$
- 16 die Zeituhr
- 17 der Heizspannungsmesser
- 18 der Heizstrommesser
- 19 der Motoröltemperaturmesser
- 20 der Getriebeöltemperaturmesser
- 21 der Kühlwassertemperaturmesser
- 22 der Motordrehzahlmesser
- 23 das Zugbahnfunkgerät

**24 die dieselhydraulische Lokomotive** [Grund- und Aufriss]

25 der Dieselmotor

26 die Kühlanlage

27 das Flüssigkeitsgetriebe

28 das Radsatzgetriebe

29 die Gelenkwelle

30 die Lichtanlassmaschine

31 der Gerätetisch

32 das Führerpult

33 die Handbremse

34 der Luftpresser mit Elektromotor *m*

35 der Apparateschrank

36 der Wärmetauscher für das Getriebeöl

37 der Maschinenraumlüfter

38 der Indusi-Fahrzeugmagnet

39 der Heizgenerator

40 der Heizumrichterschrank

41 das Vorwärmgerät

42 der Abgasschalldämpfer

43 der Zusatzwärmetauscher für das Getriebeöl

44 die hydraulische Bremse

45 der Werkzeugkasten

46 die Anlassbatterie

**47 die dieselhydraulische Rangierlokomotive** [Ansicht und Aufriss]

48 der Abgasschalldämpfer

49 das Läutwerk und die Pfeife

50 das Rangierfunkgerät

51 der Dieselmotor mit Aufladeturbine *f*

52 das Flüssigkeitsgetriebe

53 das Nachschaltgetriebe

- 54 der Kühler
- 55 der Wärmetauscher für das Motorschmieröl
- 56 der Kraftstoffbehälter
- 57 die Hauptluftbehälter *m*
- 58 der Luftpresser
- 59 die Sandkästen *m*
- 60 der Kraftstoffreservebehälter
- 61 der Hilfsluftbehälter
- 62 der hydrostatische Lüfterantrieb
- 63 die Sitzbank mit dem Kleiderkasten *m*
- 64 das Handbremsrad
- 65 der Kühlwasserausgleichsbehälter
- 66 der Ausgleichsballast
- 67 das Bedienungshandrad für die Motor- und Getrieberegulierung
  
- 68 **die Diesellokomotive**, eine Rangierlokomotive (Rangierlok *f*)
- 69 der Auspuffendtopf *f*
- 70 das Signalhorn (das Makrofon)
- 71 der Hauptluftbehälter
- 72 der Luftpresser
- 73 der Achtzylinder-Dieselmotor
- 74 das Voith-Getriebe mit dem Wendegetriebe
- 75 der Heizölbehälter
- 76 der Sandkasten
- 77 die Kühlanlage
- 78 der Ausgleichsbehälter für das Kühlwasser
- 79 das Ölbadluftfilter
- 80 das Handbremsrad
- 81 das Bedienungshandrad
- 82 die Kupplung
- 83 die Gelenkwelle
- 84 die Klappenjalousie

1

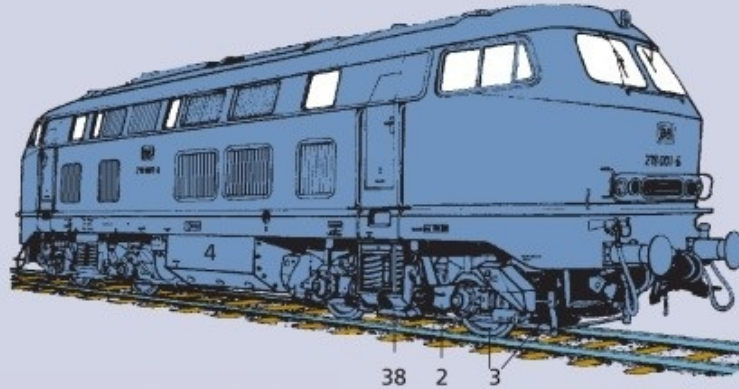

5

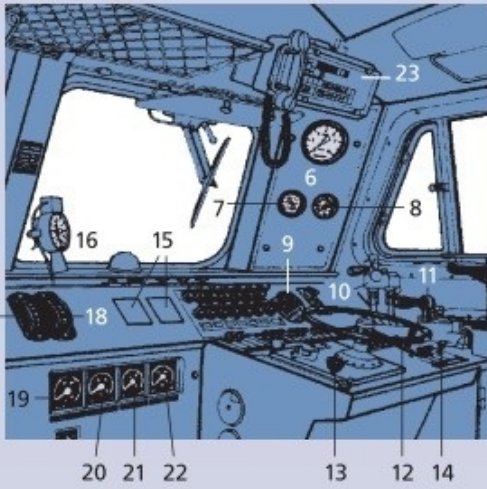

24

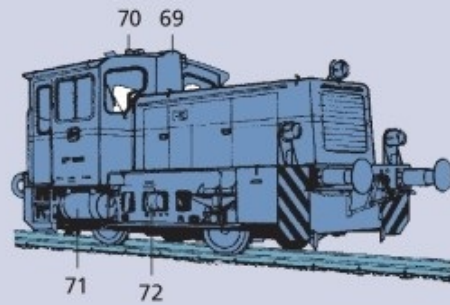
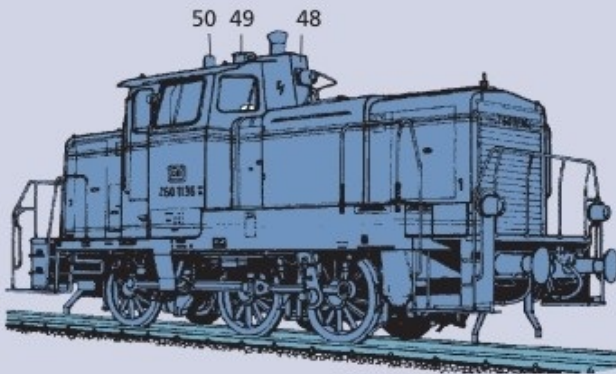
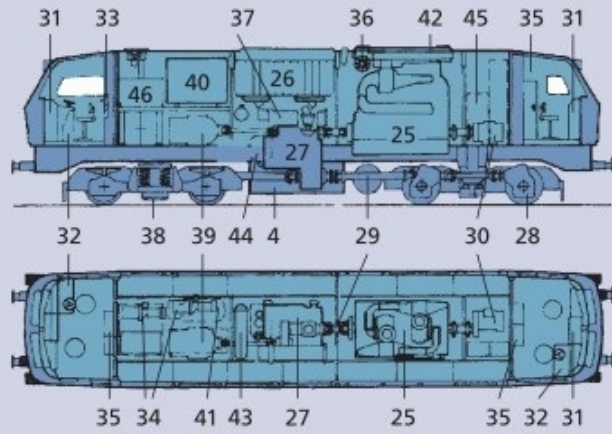

47

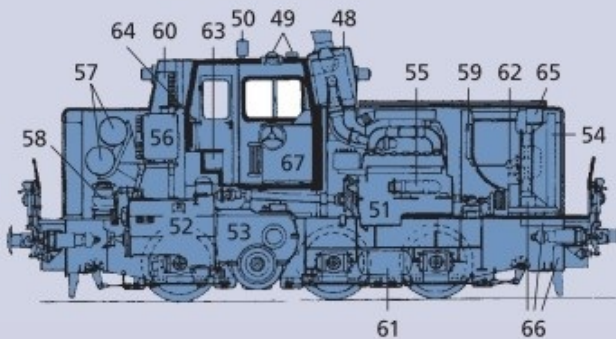

68

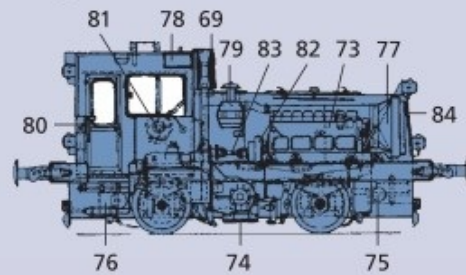

# Eisenbahnfahrzeuge VII

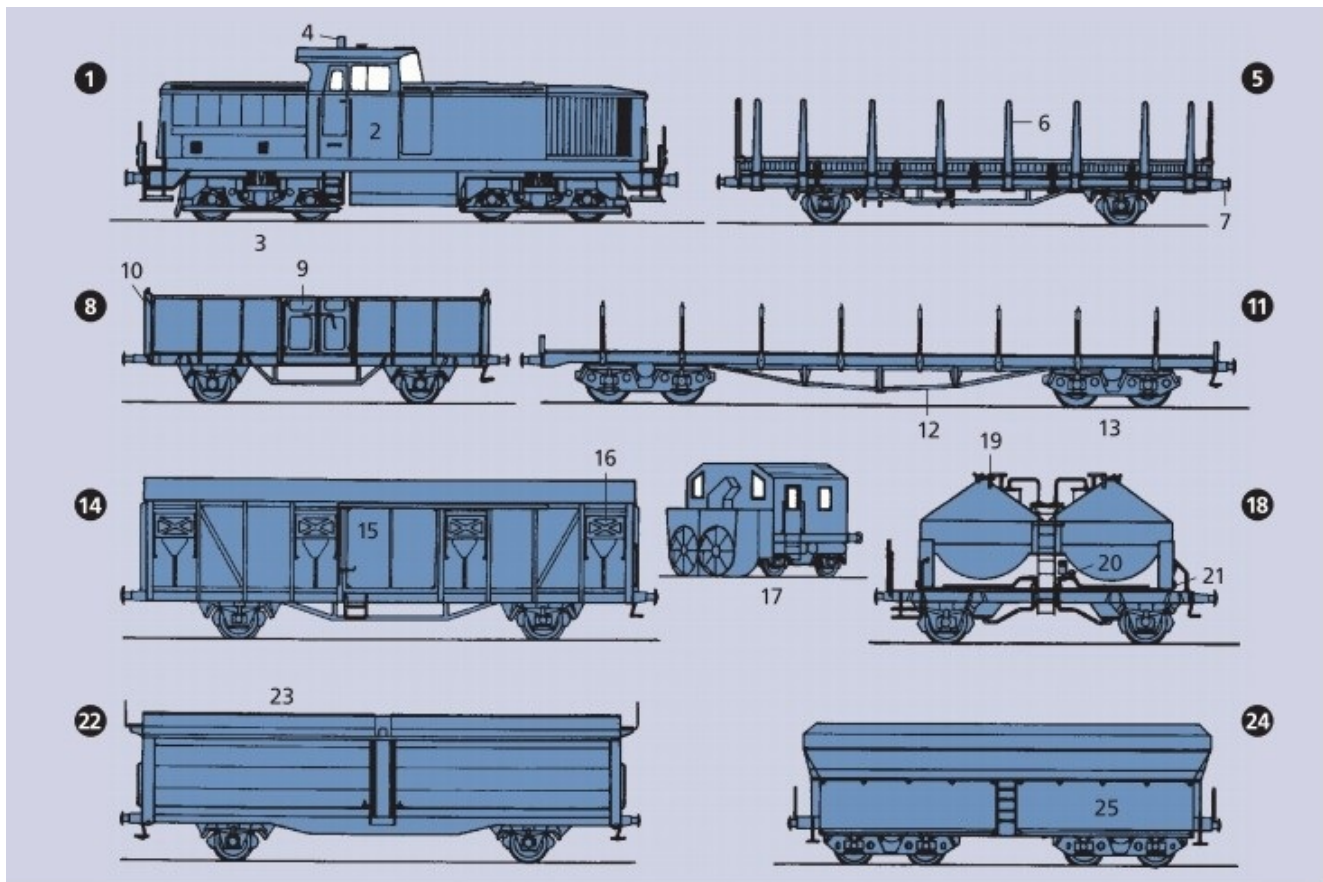

- 1 die dieselhydraulische Lokomotive**
- 2 der Führerstand
- 3 der Radsatz
- 4 die Antenne für die Rangierfunkanlage

- 5 der Flachwagen**
- 6 die abklappbare Runge
- 7 die Puffer *m*

**8 der offene Güterwagen**

- 9 die Seitenwanddrehtüren *f*
- 10 die abklappbare Stirnwand

**11 der Drehgestellflachwagen**

- 12 die Längsträgerverstärkung
- 13 das Drehgestell

**14 der gedeckte Güterwagen (15, 16)**

- 15 die Schiebetür
- 16 die Lüftungsklappe
- 17 die Schneeschleuder, eine Schienenräummaschine *f*

**18 der Behälterwagen mit Druckluftentladung *f***

- 19 die Einfüllöffnung
- 20 der Druckluftanschluss
- 21 der Entleerungsanschluss

**22 der Schiebedachwagen**

- 23 die Dachöffnung

**24 der offene Drehgestellselbstentladewagen**

- 25 die Entladeklappe



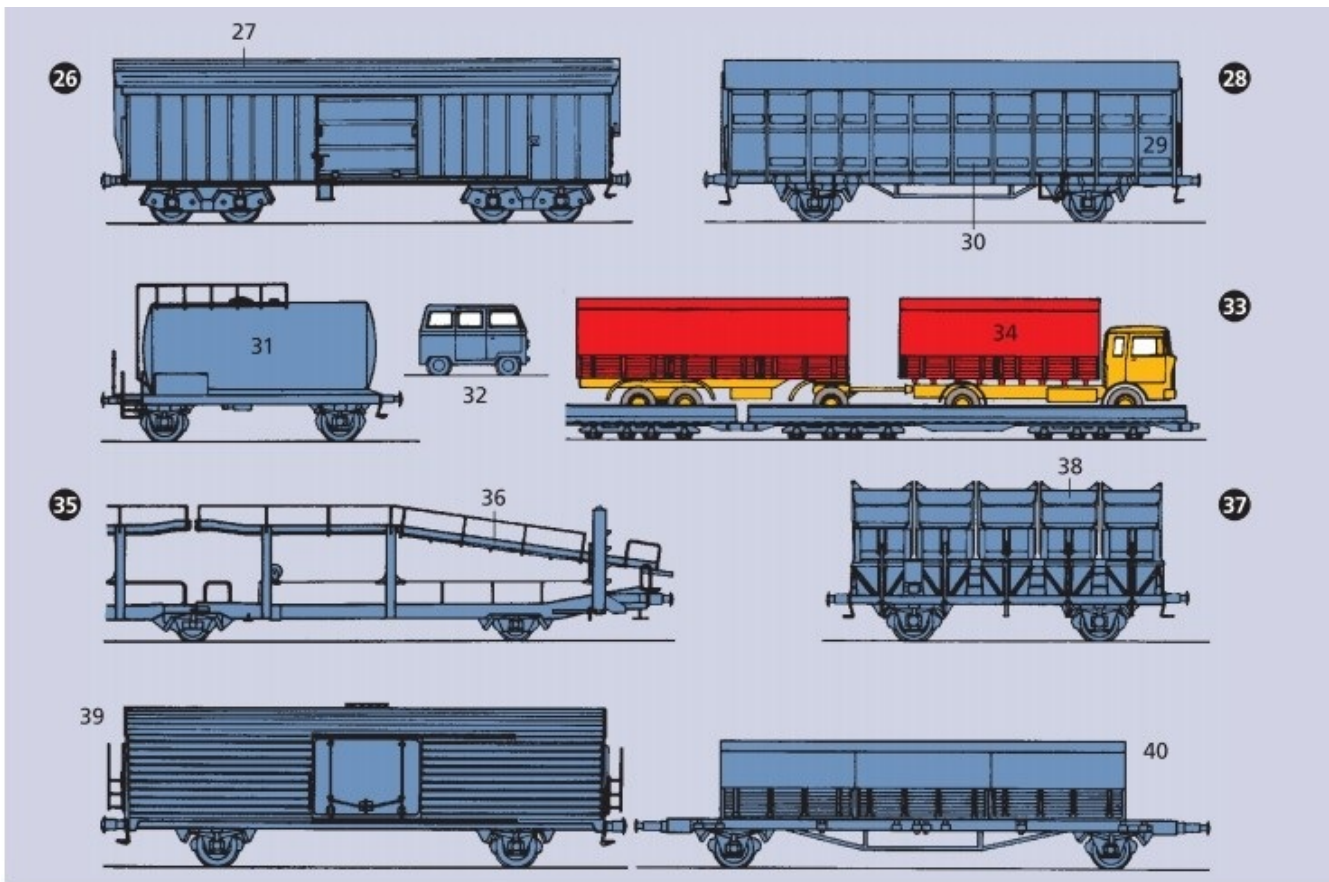

**26** der Drehgestellschwenkdachwagen

**27** das Schwenkdach

**28** der Verschlagwagen für die Beförderung von Kleinvieh  $n$  (29, 30)

**29** die luftdurchlässige Seitenwand

**30** die Lüftungsklappe

**31** der Kesselwagen

**32** der Gleiskraftwagen

**33** die Spezialflachwagen  $m$

**34** der Lastzug

**35** der Doppelstockwagen für den Autotransport  $m$

**36** die Auffahrmulde

**37, 38 der Muldenkippwagen**

**38** die Kippmulde

**39** der Universalkühlwagen

**40** die Wechselaufbauten  $m$  für Flachwagen  $m$

# Bergbahnen

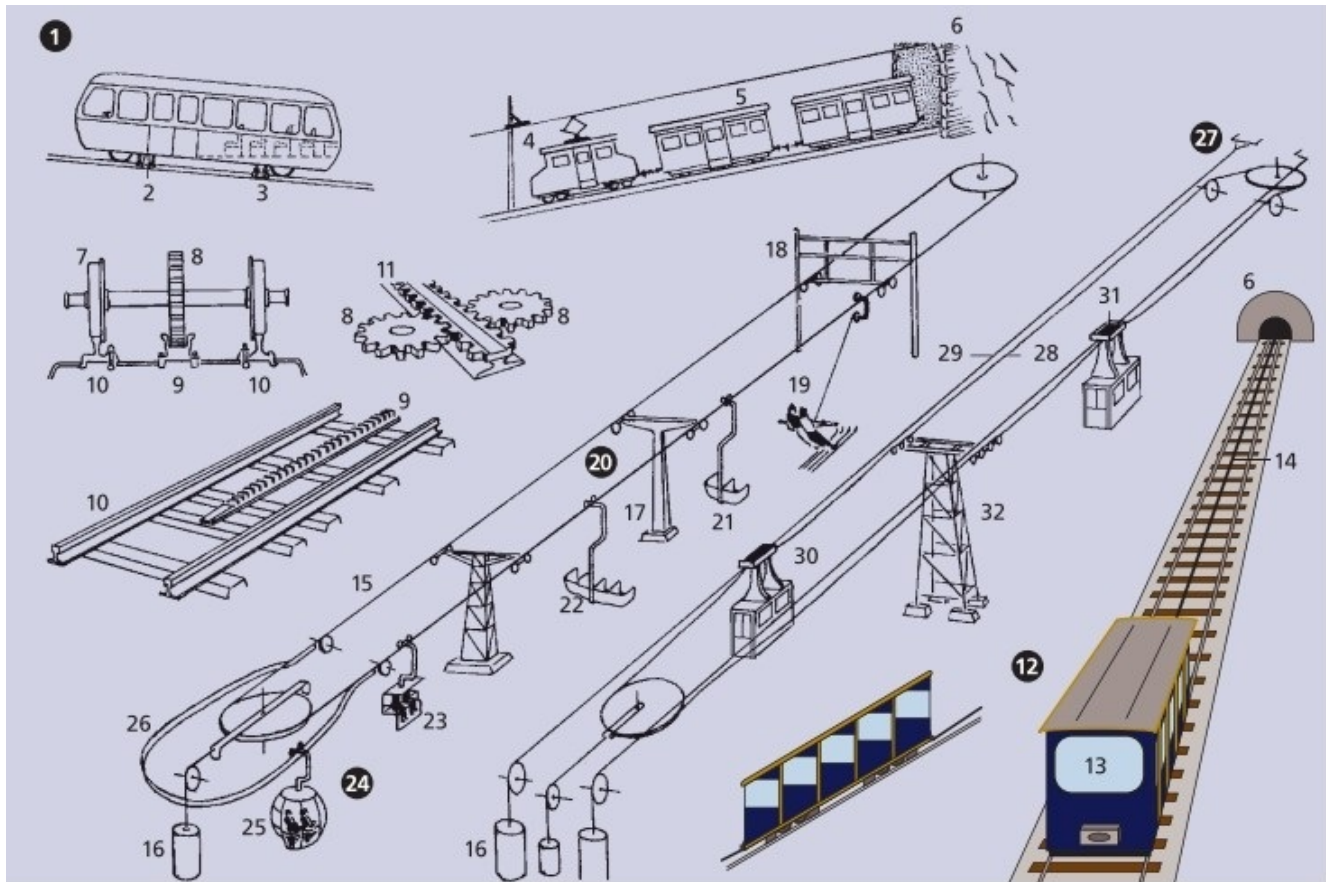

## 1–14 Schienenbergbahnen *f*

**1** der Triebwagen mit forcierter Adhäsion *f*

**2** der Antrieb

**3** die Notbremse

## 4–11 die Zahnradbahn

**4** die elektrische Zahnradlokomotive

**5** der Zahnradbahnwagen

6 der Tunnel

**7–11 Zahnstangensysteme  $n$**

7 das Laufrad

8 das Triebzahnrad

9 die Sprossenzahnstange

10 die Schiene

11 die Doppelleiterzahnstange

**12 die Standseilbahn**

13 der Standseilbahnwagen

14 das Zugseil

**15–75 Luftseilbahnen  $f$**

**15–26 Umlaufbahnen  $f$  (Einseilbahnen)**

15 das Umlaufseil, ein Trag- und Zugseil

16 die Gewichte  $n$

17 die Einmaststütze

18 die Torstütze

19 der Skilift (Schlepplift)

**20 die Sesselbahn** (ugs. der Sessellift)

21 der Doppelsessel

22 der Vierersessel

23 der kuppelbare Doppelsessel mit Überdachung  $f$

**24 die Kleinkabinenbahn**

25 die Kleinkabine, eine kuppelbare Umlaufkabine

26 die Umführungsschiene

**27 die Pendelbahn**, eine Zweiseilbahn

**28** das Zugseil

**29** das Tragseil

**30** die Fahrgastkabine (die Gondel)

**31** das Laufwerk

**32** die Zwischenstütze

**33 die Talstation einer Zweiseilbahn** *f*

**34** der Spannungswichtschaft (Spannschacht)

**35** das Tragseilspanngewicht

**36** das Zugseilspanngewicht

**37** die Spannseilscheibe

**38** das Tragseil

**39** das Zugseil

**40** das Gegenseil (Unterseil)

**41** das Hilfsseil

**42** die Hilfsseilspann-Vorrichtung

**43** die Zugseiltragrollen *f*

**44** die Anfahrfederung (der Federpuffer)

**45** der Bahnsteig

**46** die Seilbahngondel, eine Großraumkabine *f*

**47** das Laufwerk

**48** das Gehänge

**49** der Schwingungsdämpfer

**50** der Abweiser (der Abweisbalken)

**51 die Bergstation einer Zweiseilbahn** *f*

**52** der Tragseilschuh

**53** der Tragseilverankerungspoller

**54** die Zugseilrollenbatterie

**55** die Zugseilumlenkscheibe

- 56 die Zugseilantriebsscheibe
- 57 der Hauptantrieb
- 58 der Reserveantrieb
- 59 der Führerstand

**60 das Laufwerk einer Seilbahngondel *f***

- 61 der Laufwerkhauptträger
- 62 die Doppelwiege
- 63 die Zweiradwiege
- 64 die Laufwerkrollen *f*
- 65 die Tragseilbremse
- 66 der Gehängebolzen
- 67 die Zugseilmuffe
- 68 die Gegenseilmuffe
- 69 der Entgleisungsschutz

**70 Seilbahnstützen *f* (Zwischenstützen)**

- 71 der Stahlgittermast, eine Fachwerkstütze *f*
- 72 der Stahlrohrmast, eine Stahlrohrstütze *f*
- 73 der Tragseilschuh (Stützenschuh)
- 74 der Stützengalgen für Seilarbeiten *f*
- 75 das Stützenfundament

33

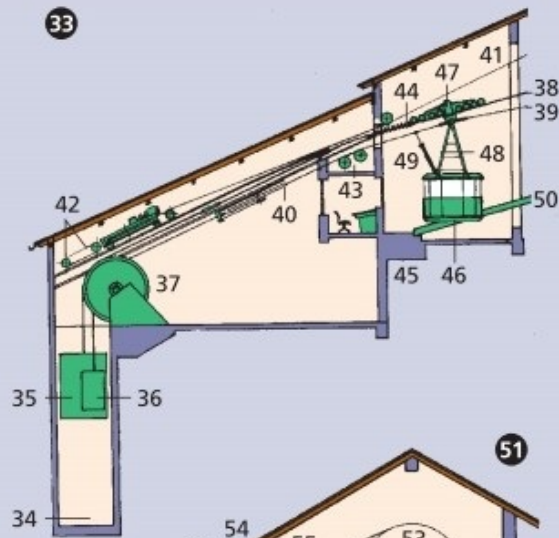

51

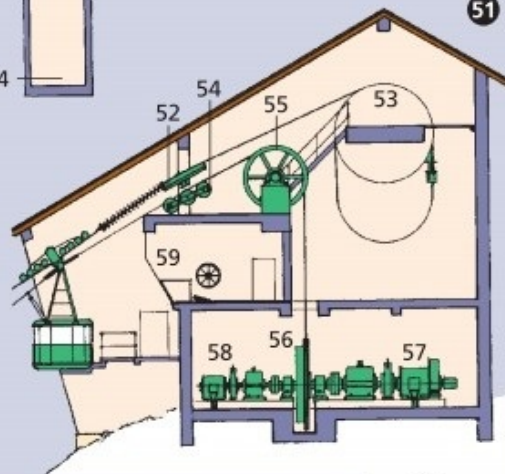

60

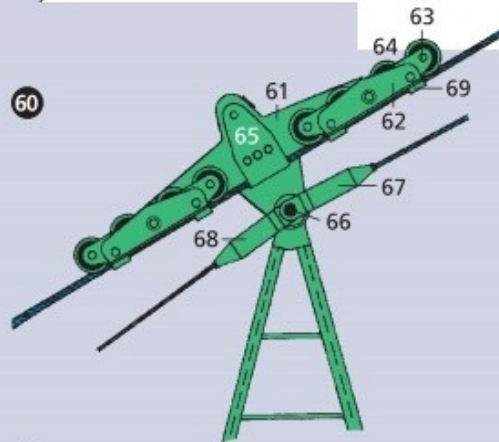

70

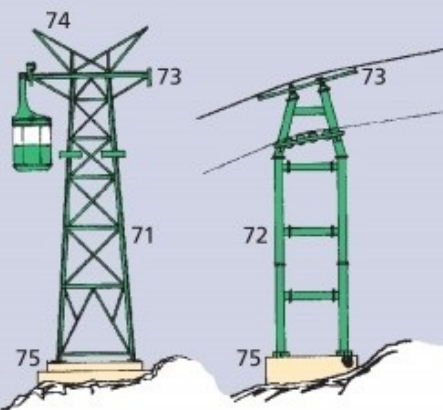

# Brücken

---

## 1 **der Brückenquerschnitt**

2 die orthotrope Fahrbahnplatte

3 das Sprengwerk

4 die Verstrebung

5 der Hohlkasten

6 das Fahrbahnblech

## 7 **die Balkenbrücke**

8 die Fahrbahnoberkante

9 der Obergurt

10 der Untergurt

11 das feste Lager

12 das bewegliche Lager

13 die lichte Weite

14 die Spannweite (Stützweite)

15 **der Hängesteg**, eine primitive Hängebrücke  $f$

16 das Tragseil

17 das Hängeseil

18 der geflochtene Steg

19 **die steinerne Bogenbrücke**, eine Steinbrücke

20 der Brückenbogen (das Brückenjoch)

21 der Brückenpfeiler (Strompfeiler)

22 der Brückenheilige, eine Brückenfigur  $f$



**23 die Fachwerkbogenbrücke**

24 das Fachwerkelement

25 der Fachwerkbogen

26 die Bogenspannweite

27 der Landpfeiler

**28 die aufgeständerte Bogenbrücke**

29 der Bogenkämpfer (das Widerlager)

30 der Brückenständer

31 der Bogenscheitel

**32 die mittelalterliche Hausbrücke** (hier: der Ponte Vecchio in Florenz)

33 die Goldschmiedeläden *m*

**34 die Stahlgitterbrücke**

35 die Diagonale (die Brückenstrebe)

36 der Brückenpfosten (die Vertikale)

37 der Fachwerkknoten

38 das Endportal (Windportal)

**39 die Hängebrücke**

40 das Tragkabel

41 der Hänger

42 der Pylon (das Brückenportal)

43 die Tragkabelverankerung

44 das Zugband mit der Fahrbahn *f*

45 das Brückenwiderlager

**46 die Schrägseilbrücke** (Zügelgurtbrücke)

47 das Abspannseil (Schrägseil)

48 die Schrägseilverankerung

**49 die Stahlbetonbrücke**

50 der Stahlbetonbogen

51 das Schrägseilssystem (Vielseilssystem)

**52 die Flachbrücke**, eine Vollwandbrücke *f*

53 die Queraussteifung

54 der Strompfeiler

55 das Auflager (Brückenlager)

56 der Eisbrecher

**57 die Sundbrücke** aus Fertigbauteilen *n*

58 das Fertigbauteil (das Fertigbauelement)

**59 die Hochstraße** (aufgeständerte Straße)

60 die Talsohle

61 der Stahlbetonständer

62 das Vorbaugerüst

**63 die Gitterdrehbrücke**

64 der Drehkranz

65 der Drehpfeiler

66 die drehbare Brückenhälfte (die Halbbrücke)

**67 die Flachdrehbrücke**

68 der Mittelteil

69 der Drehzapfen

70 das Brückengeländer

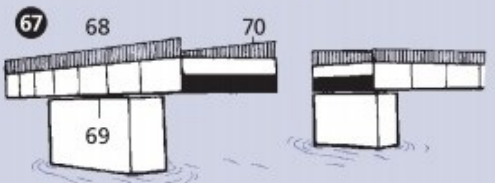
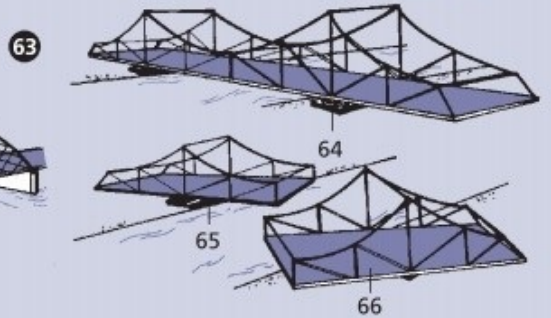
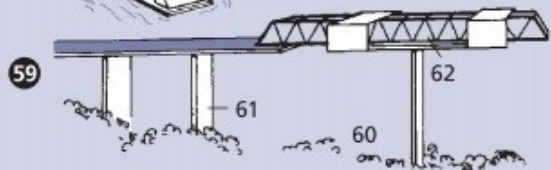
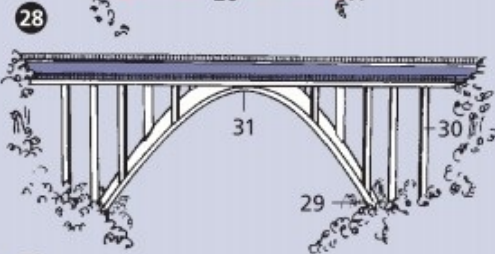
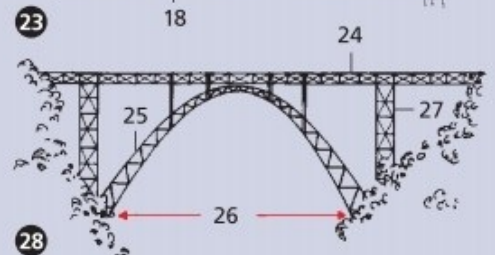
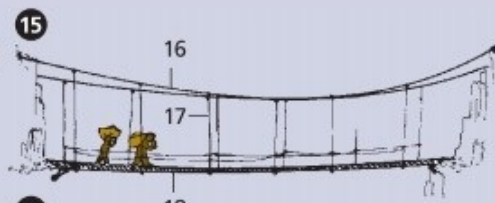
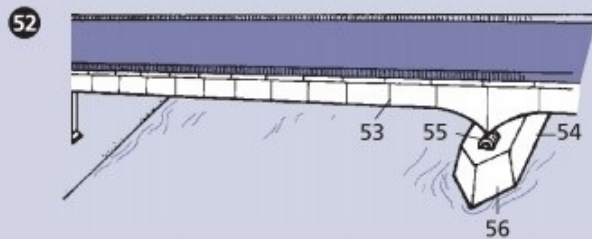
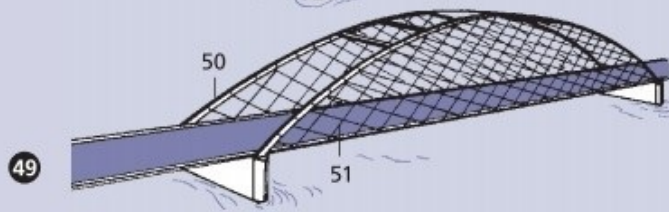
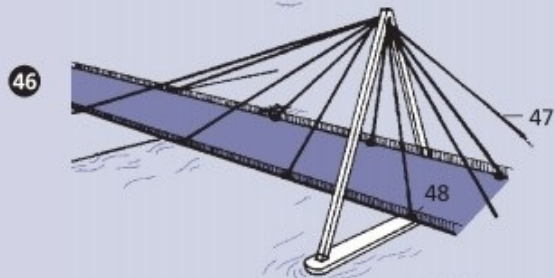
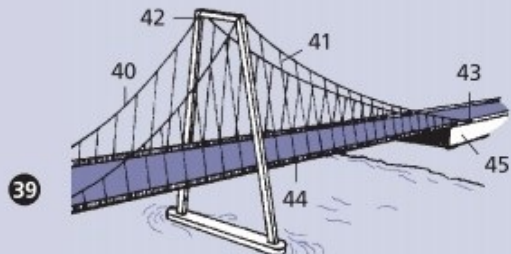
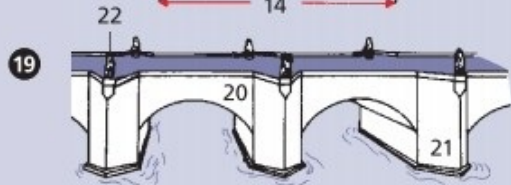
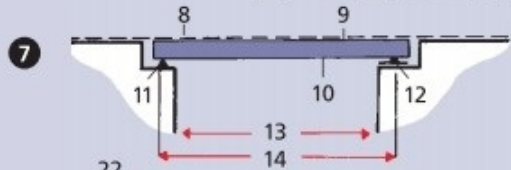
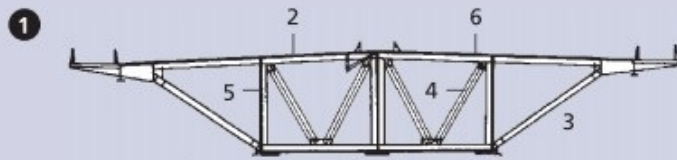

# Fluss und Flussbau

---

- 1 das Flussufer
- 2 der Flussarm
- 3 der Uferdamm (Flussdamm)
- 4 der Uferabbruch, ein Hochwasserschaden *m*
- 5 die Flussinsel (Strominsel)
- 6 die Strömung (der Strömungsverlauf)
- 7 der Bootssteg
- 8 die Pfahlgründung
- 9 der Liegehafen (Schutzhafen, Winterhafen)
- 10 der Altarm, ein toter Flussarm
- 11 die Buhne
- 12 der Bühnenkopf
- 13 die Fahrrinne, ein Teil *m* des Fahrwassers *n*
- 14 die Fahrrinnenkennzeichnung
- 15 die Kilometertafel
  
- 16 der Schleppzug**
- 17 der Schlepper
- 18 die Schlepptrosse (das Schleppseil)
- 19 der Schleppkahn (Frachtkahn, Lastkahn, landsch. die Zille)
- 20 der Schleppschiffer
  
- 21 der Hochwasserdeich** (Hauptdeich, Winterdeich)
- 22 der Seitengraben (die Sickerwasserableitung)
- 23 die Deichkrone
- 24 die Berme (der Deichabsatz)
- 25 die Deichböschung

- 26 das Hochwasserbett
- 27 die Deichrampe
- 28 der Deichwärter (der Deichläufer, die Deichwache)
- 29 das Deichwärterhaus
- 30 der Sommerdeich
- 31 der Überschwemmungsraum
- 32 der od. das Deichsiel (die Deichschleuse)
- 33 die Flügelmauer
- 34 der Vorfluter
- 35 die Sandsäcke *m*

### **36–40 die Uferbefestigung**

- 36 die Steinschüttung
- 37 die Anlandung (die Sandablagerung)
- 38 die Faschine (das Zweigebündel)
- 39 die Flechtzäune *m*
- 40 die Steinpackung

- 41 **der Schwimmbagger**, ein Eimerkettenbagger
- 42 die Eimerkette (das Paternosterwerk)
- 43 der Fördereimer

- 44 **der Saugbagger** mit Schleppkopf- oder Schutensauger *m*
- 45 die Treibwasserpumpe
- 46 der Rückspülschieber
- 47 die Saugpumpe
- 48 die Spülleitung

### **49–59 Binnenfähren *f***

- 49 **die Gierfähre**, eine kleine Flussfähre ohne eigenen Antrieb *m*

**50** das Fährseil (die Trosse)

**51 die Autofähre**, eine Motorfähre

**52** die Brücke

**53** die Gerätebrücke

**54** die Landungsklappe

**55** das Maschinenhaus

**56 das Fahrgastschiff**

**57** die Brücke

**58** der Ein- und Ausstieg

**59** der Fahrgastraum

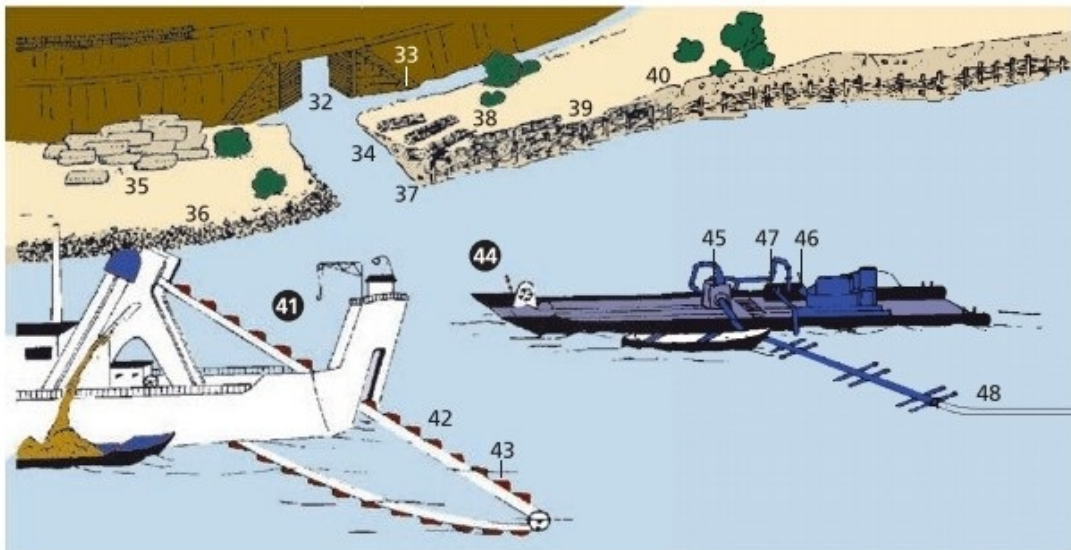
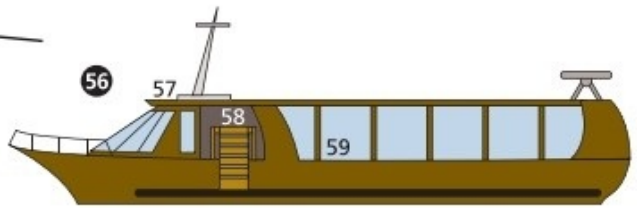
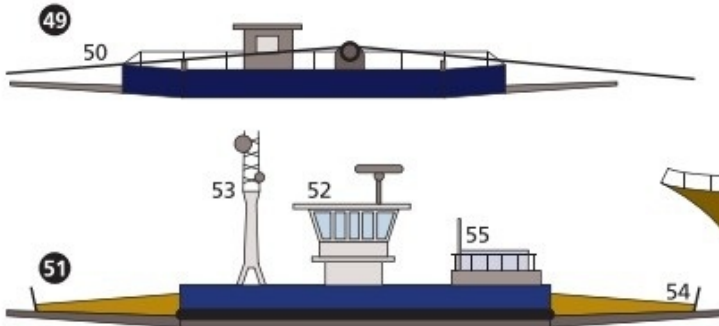
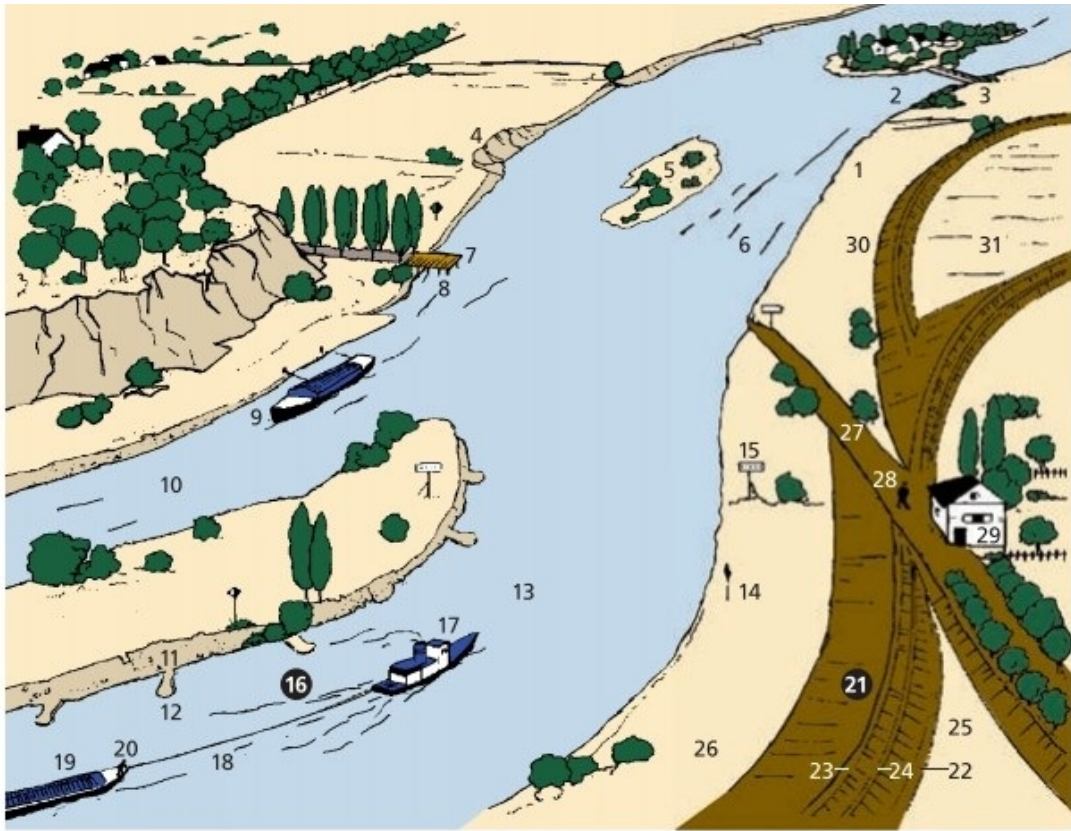

# Wasserbau

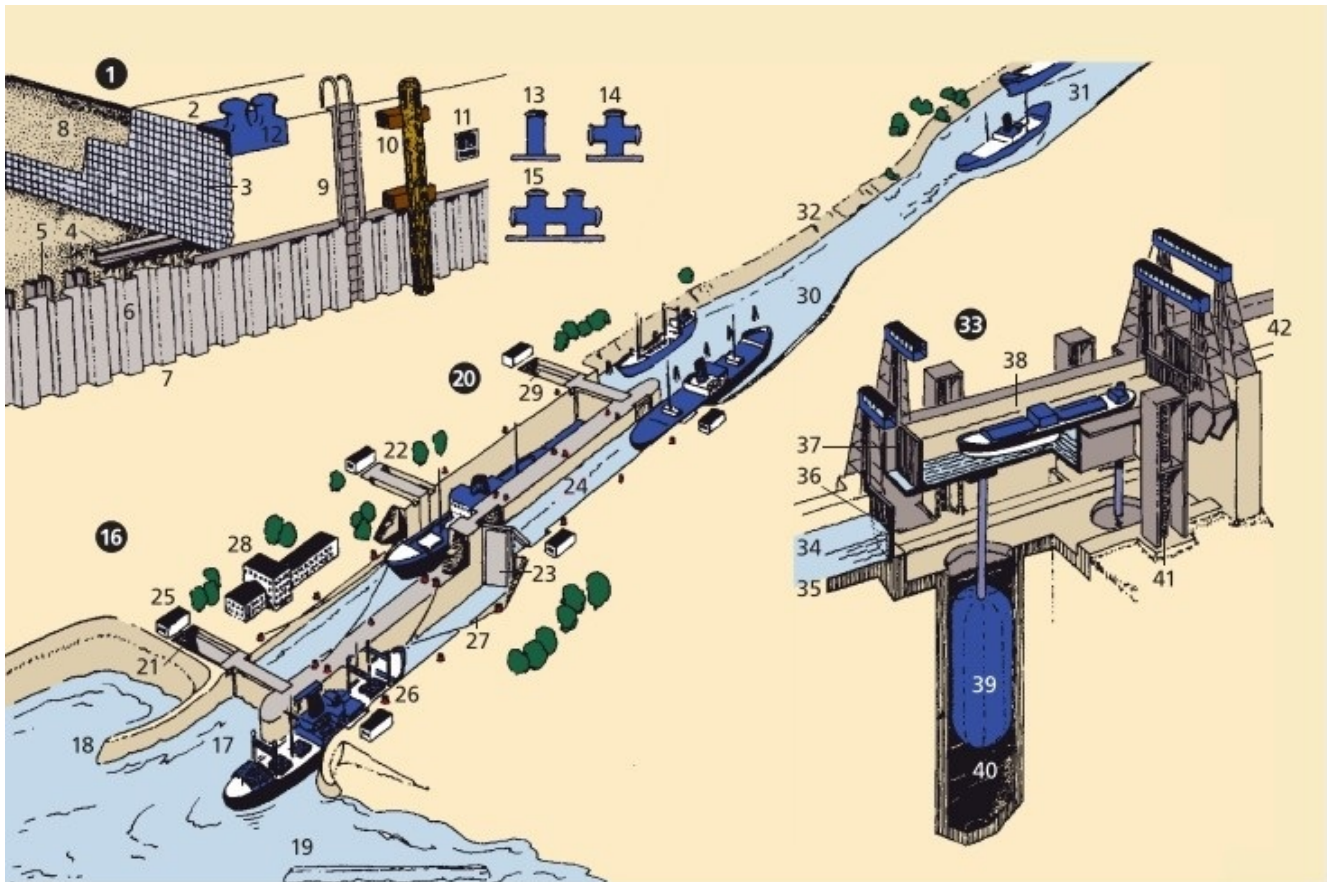

- 1** die Kaimauer
- 2** die Straßendecke
- 3** der Mauerkörper
- 4** die Stahlschwelle
- 5** der Stahlpfahl
- 6** die Spundwand
- 7** die Spundbohle
- 8** die Hinterfüllung
- 9** die Steigeleiter
- 10** der Fender



- 11 der Nischenpoller
- 12 der Doppelpoller
- 13 der Poller
- 14 der Kreuzpoller
- 15 der Doppelkreuzpoller

**16 der Kanal** (17–32)

- 17 die Kanaleinfahrt
- 18 die Mole
- 19 der Wellenbrecher

**20 die Koppelschleuse** (21–29)

- 21 das Unterhaupt
- 22 das Schleusentor, ein Schiebetor
- 23 das Stemmtor
- 24 die Schleusenkammer
- 25 das Maschinenhaus
- 26 das Verholspill
- 27 die Verholtrosse
- 28 das Verwaltungsgebäude
- 29 das Oberhaupt
- 30 der Schleusenvorhafen
- 31 die Kanalweiche (die Ausweichstelle)
- 32 die Uferböschung

**33 das Schiffshebewerk**

- 34 die untere Kanalhaltung
- 35 die Kanalsohle
- 36 das Haltungstor, ein Hubtor
- 37 das Trogtor
- 38 der Schiffstrog
- 39 der Schwimmer, ein Auftriebskörper *m*

- 40 der Schwimmerschacht
- 41 die Hubspindel
- 42 die obere Kanalhaltung

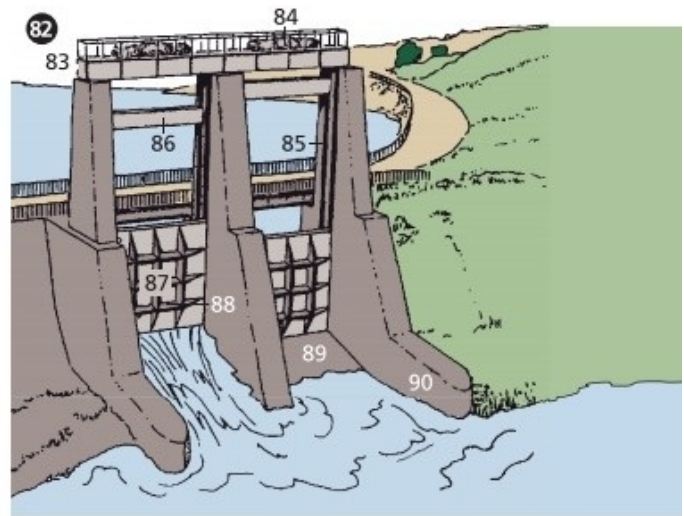
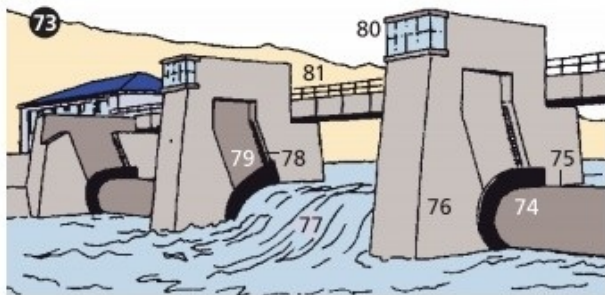
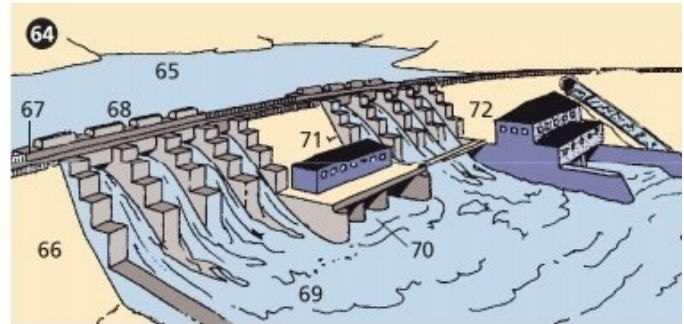
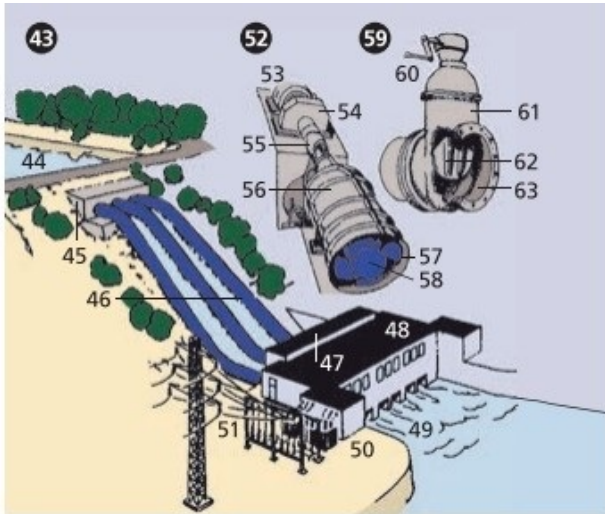

- 43 das Pumpspeicherwerk**
- 44 das Staubecken
- 45 das Entnahmebauwerk
- 46 die Druckrohrleitung
- 47 das Schieberhaus
- 48 das Turbinenhaus (Pumpenhaus)
- 49 das Auslaufbauwerk
- 50 das Schalthaus
- 51 die Umspannanlage

**52 die Flügelradpumpe** (Propellerpumpe)

**53** der Antriebsmotor

**54** das Getriebe

**55** die Antriebswelle

**56** das Druckrohr

**57** der Ansaugtrichter

**58** das Flügelrad

**59 der Absperrschieber**

**60** der Kurbelantrieb

**61** das Schiebergehäuse

**62** der Schieber

**63** die Durchflussöffnung

**64 die Talsperre**

**65** der Stausee

**66** die Staumauer

**67** die Mauerkrone

**68** der Überfall, eine Hochwasserentlastungsanlage *f*

**69** das Tosbecken

**70** der Grundablass

**71** das Schieberhaus

**72** das Krafthaus

**73 das Walzenwehr**, eine Staustufe *f*

**74** die Walze, ein Staukörper *m*

**75** die Walzenkrone

**76** der Seitenschild

**77** die Versenkwalze

**78** die Zahnstange

- 79 die Nische
- 80 das Windwerkshaus
- 81 der Bedienungssteg

**82 das Schützenwehr**

- 83 die Windwerkbrücke
- 84 das Windwerk
- 85 die Führungsnut
- 86 das Gegengewicht
- 87 das Schütz (die Falle)
- 88 die Verstärkungsrippe
- 89 die Wehrsohle
- 90 die Wangenmauer

# Historische Schiffstypen

---

**1–6 das Nydamschiff**, ein germanisches Ruderschiff [um 400]

- 1 der Achtersteven
- 2 der Steuermann
- 3 die Ruderer *m*
- 4 der Vorsteven
- 5 der Riemen
- 6 das Seitenruder
- 7 der Einbaum, ein ausgehöhlter Baumstamm *m*
- 8 das Stechpaddel

**9–12 die Triere** (die Trireme), ein römisches Kriegsschiff *n*

- 9 der Rammsporn
- 10 das Kastell
- 11 der Enterbalken
- 12 die drei Ruderreihen *f*

**13–17 das Drachenschiff** (der Seedrache, Wikingerdrache, das Wogenross), ein altnordisches Wikingerschiff *n*

- 13 der Helm (der Helmstock)
- 14 die Zeltschere mit geschnitzten Pferdeköpfen *m*
- 15 das Zelt
- 16 der Drachenkopf
- 17 der Schutzschild

**18–26 die Hansekogge**

- 18 das Ankerkabel (das Ankertau)

- 19 das Vorderkastell
- 20 das od. der Bugspriet
- 21 das aufgegeite Rahsegel
- 22 das Städtebanner
- 23 das Achterkastell
- 24 das Stevenruder
- 25 das Rundgattheck
- 26 der Holzfender

**27–43 die Karavelle** [um 1500]

- 27 die Admiralskajüte
- 28 der Besanausleger
- 29 der Besan, ein Lateinersegel *n*
- 30 die Besanrute
- 31 der Besanmast
- 32 die Lasching (die Laschung)
- 33 das Großsegel, ein Rahsegel
- 34 das Bonnet, ein abnehmbarer Segelstreifen *m*
- 35 die Buline (die Bulin, die Bulien, die Buleine)
- 36 die Martnets *n* (Nockgordings *f*)
- 37 die Großrah
- 38 das Marssegel
- 39 die Marsrah
- 40 der Großmast
- 41 das Focksegel
- 42 der Fockmast
- 43 die Blinde

**44–50 die Galeere** [15.–18. Jahrhundert]

- 44 die Laterne
- 45 die Kajüte
- 46 der Mittelgang

- 47 der Sklavenaufseher
- 48 die Galeerensklaven *m* (Rudersklaven, Galeerensträflinge *m*)
- 49 die Rambate, eine gedeckte Plattform *f* auf dem Vorschiff *n*
- 50 das Geschütz

**51–60 das Linienschiff**, ein Dreidecker *m* [18.–19. Jahrhundert]

- 51 der Klüverbaum
- 52 das Vorbramsegel
- 53 das Großbramsegel
- 54 das Kreuzbramsegel

**55–60 das Prunkheck**

- 55 der Bovenspiegel
- 56 die Heckgalerie
- 57 die Tasche, ein Ausbau *m* mit verzierten Seitenfenstern *n*
- 58 der Unterspiegel
- 59 die Geschützpforte
- 60 der Pfortendeckel

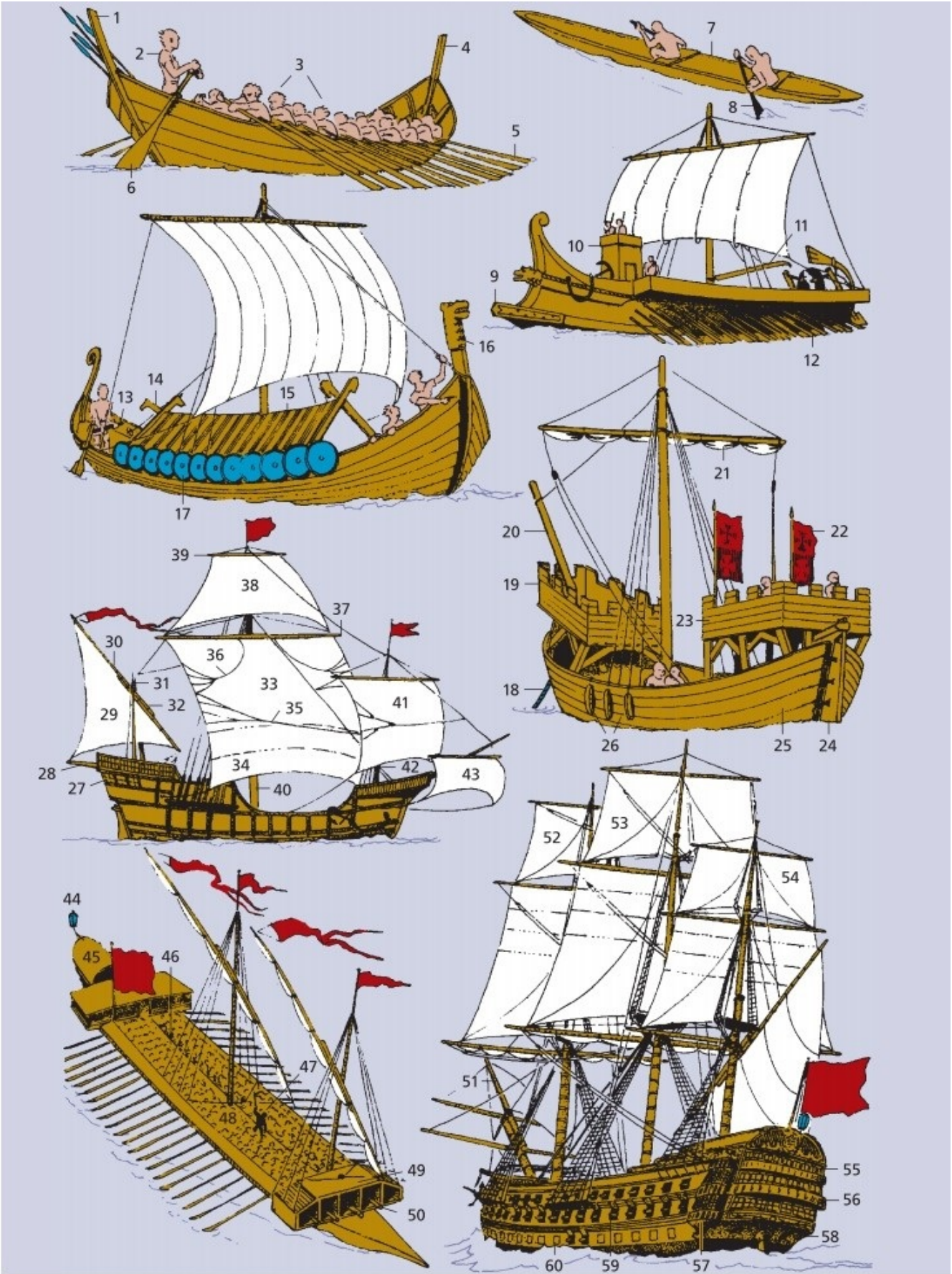



# Segelschiff I

---

## 1–72 Takelung $f$ und Besegelung $f$ einer Bark $f$

### 1–9 die Masten $m$

1 *das od.* der Bugspriet mit dem Klüverbaum  $m$

### 2–4 der Fockmast

2 der Fockuntermast

3 die Vorstenge (Vormarsstenge)

4 die Vorbramstenge

### 5–7 der Großmast

5 der Großuntermast

6 die Großstenge (Großmarsstenge)

7 die Großbramstenge

### 8, 9 der Besanmast

8 der Besanuntermast

9 die Besanstenge

### 10–19 das stehende Gut

10 das Stag

11 das Stengestag

12 das Bramstengestag (Bramstag)

13 das Royalstengestag (Royalstag)

14 der Klüverleiter

- 15 das Wasserstag
- 16 die Wanten *f*
- 17 die Stengewanten *f*
- 18 die Bramstengewanten *f*
- 19 die Pardunen *f*

### **20–31 die Schratsegel *n***

- 20 das Vorstengestagsegel
- 21 der Binnenklüver
- 22 der Klüver
- 23 der Außenklüver
- 24 das Großstengestagsegel
- 25 das Großbramstasegel (Großbramstengestagsegel)
- 26 das Großroyalstagegel (Großroyalstengestagsegel)
- 27 das Besanstagegel
- 28 das Besanstengestagsegel
- 29 das Besanbramstagegel (Besanbramstengestagsegel)
- 30 das Besansegel (der Besan)
- 31 das Gaffeltoppsegel

### **32–45 die Rundhölzer *n***

- 32 die Fockrah
- 33 die Voruntermarsrah
- 34 die Vorobermarsrah
- 35 die Vorunterbramrah
- 36 die Voroberbramrah
- 37 die Vorroyalrah
- 38 die Großrah
- 39 die Großuntermarsrah
- 40 die Großobermarsrah
- 41 die Großunterbramrah
- 42 die Großoberbramrah

- 43 die Großroyalrah
- 44 der Besanbaum
- 45 die Gaffel
- 46 das Fußpferd (das Peerd)
- 47 die Toppnanten *f*
- 48 die Besandirk
- 49 das Piekfall (der Gaffelstander)
- 50 die Vormarssaling
- 51 die Vorbramsaling
- 52 die Großmarssaling
- 53 die Großbramsaling
- 54 die Besansaling

#### **55–66 die Rahsegel *n***

- 55 das Focksegel
- 56 das Voruntermarssegel
- 57 das Vorobermarssegel
- 58 das Vorunterbramsegel
- 59 das Voroberbramsegel
- 60 das Vorroyalsegel
- 61 das Großsegel
- 62 das Großuntermarssegel
- 63 das Großobermarssegel
- 64 das Großunterbramsegel
- 65 das Großoberbramsegel
- 66 das Großroyalsegel

#### **67–71 das laufende Gut**

- 67 die Brassens *f*
- 68 die Schoten *f*
- 69 die Besanschot
- 70 die Gaffelgeer

**71** die Gordings *f*

**72** das Reff

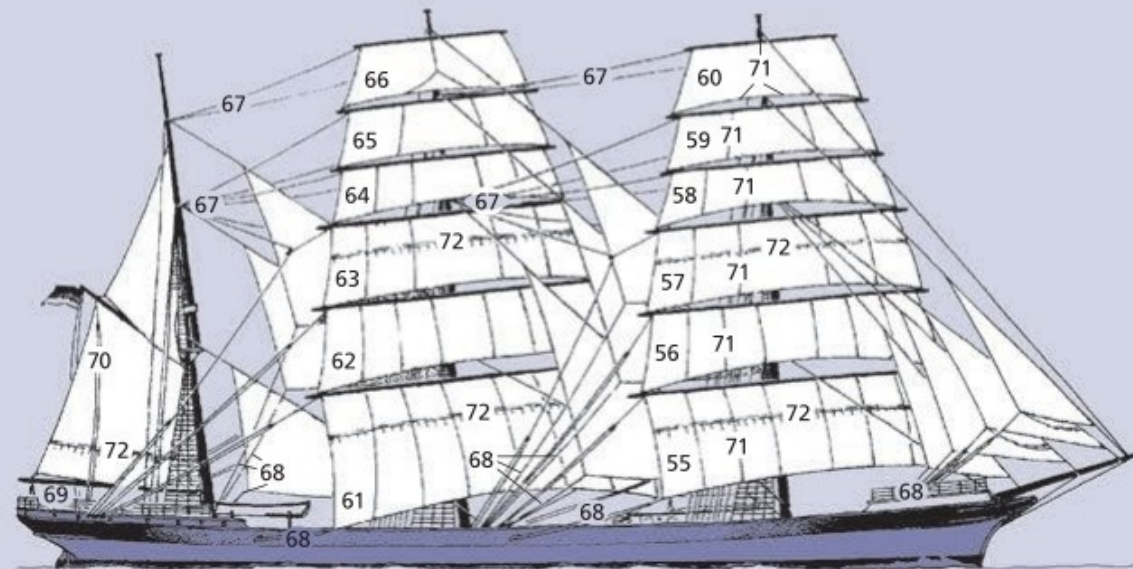
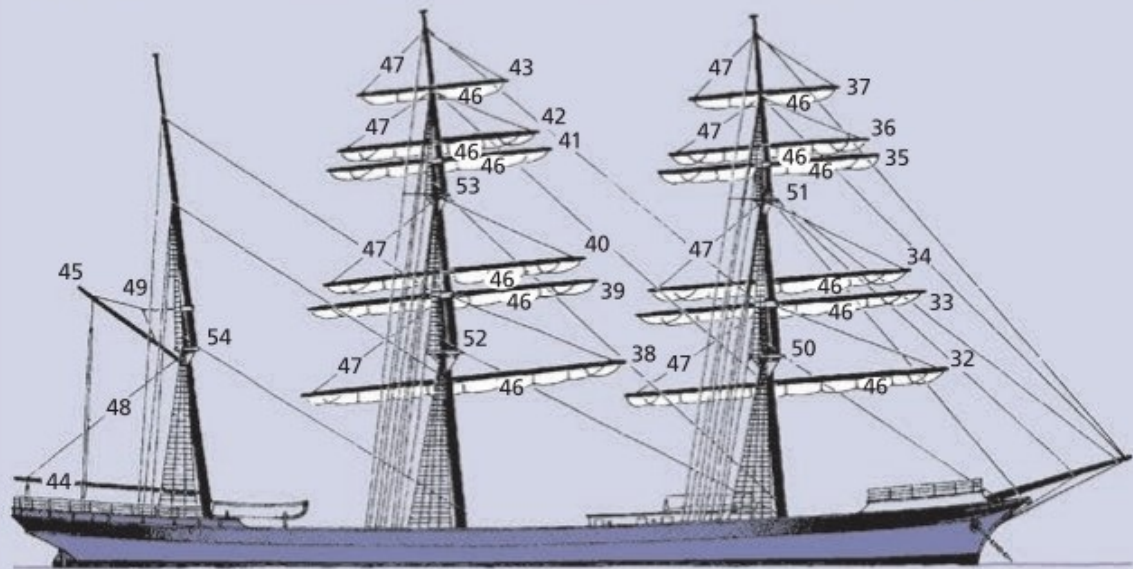
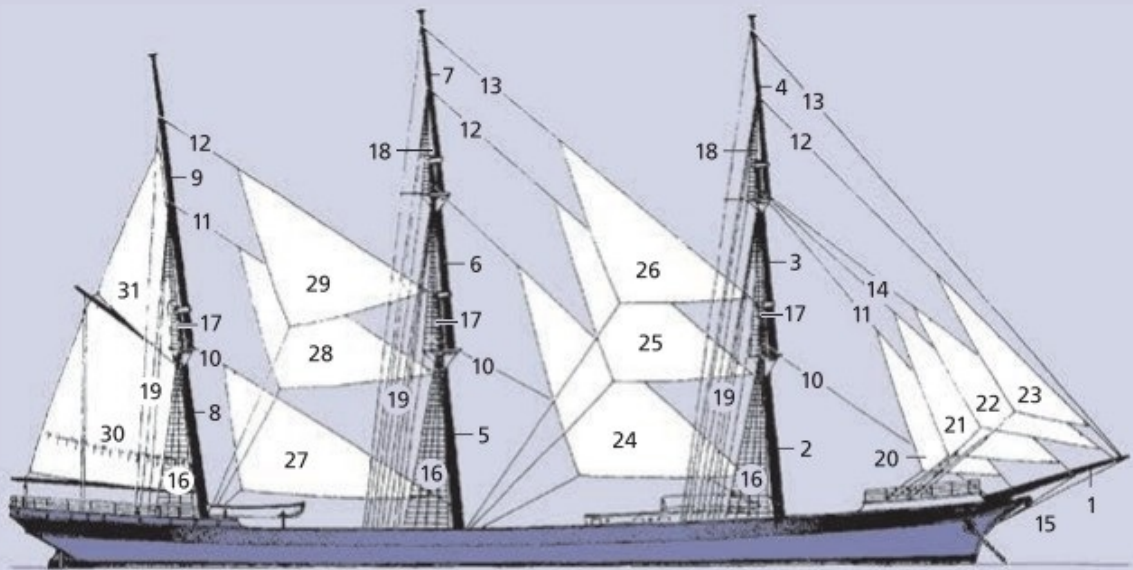

# Segelschiff II

---

## **1–5 Segelformen $f$**

- 1 das Gaffelsegel
- 2 das Stagsegel
- 3 das Lateinersegel
- 4 das Luggerseegel
- 5 das Sprietsegel

## **6–8 Einmaster $m$**

- 6 die Tjalk
- 7 das Seitenschwert
- 8 der Kutter

## **9, 10 Anderthalbmaster $m$ (Eineinhalbmaster)**

- 9 der Ewer
- 10 der kurische Reisekahn

## **11–17 Zweimaster $m$**

### **11–13 der Toppsegelschoner**

- 11 das Großsegel
- 12 das Schonersegel
- 13 die Breitfock
- 14 **die Schonerbrigg** (15, 16)
- 15 der Schonermast mit Schratsegeln  $n$
- 16 der voll getakelte Mast mit Rahsegeln  $n$
- 17 die Brigg

### **18–27 Dreimaster *m***

- 18 der Dreimastgaffelschoner
- 19 der Dreimasttoppsegelschoner
- 20 der Dreimastmarssegelschoner

### **21–23 die Dreimastbark**

- 21 der Fockmast
- 22 der Großmast
- 23 der Besanmast

### **24–27 das Dreimastvollschiff**

- 24 der Kreuzmast
- 25 die Bagienrah (Begienrah)
- 26 das Bagiensegel (Kreuzsegel)
- 27 das Portenband (Pfortenband)

### **28–31 Viermaster *m***

- 28 der Viermastgaffelschoner
- 29 die Viermastbark
- 30 der Kreuzmast
- 31 das Viermastvollschiff

### **32–34 die Fünfmastbark**

- 32 das Skysegel (das Skeisel, das Skeusel)
- 33 der Mittelmast
- 34 der Achtermast

### **35–37 die Entwicklung des Segelschiffes *n***

- 35 die »Preußen«, ein Fünfmastvollschiff *n* [1902]
- 36 die »Spindrift«, ein Klipper *m* [1867]

**37** die »Santa Maria«, eine Karavelle *f*[1492]



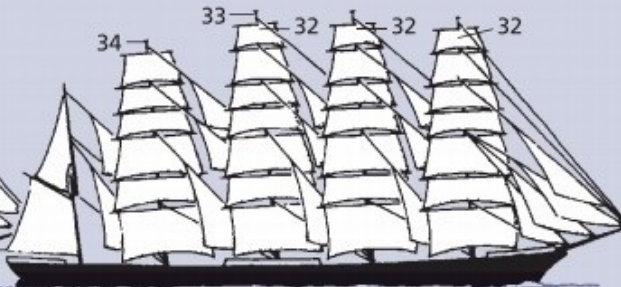
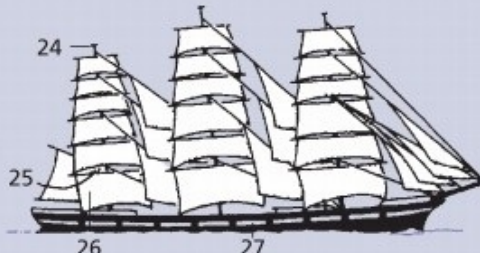
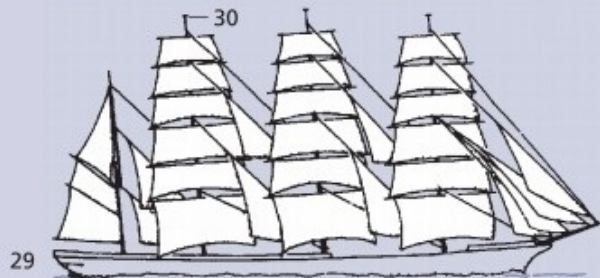
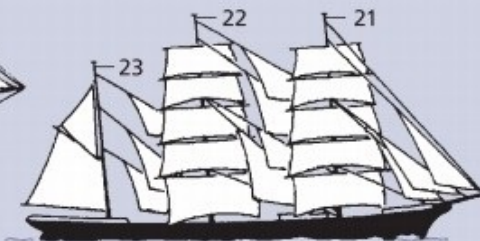
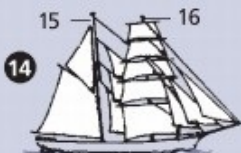
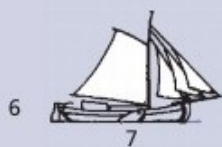

# Schiffstypen

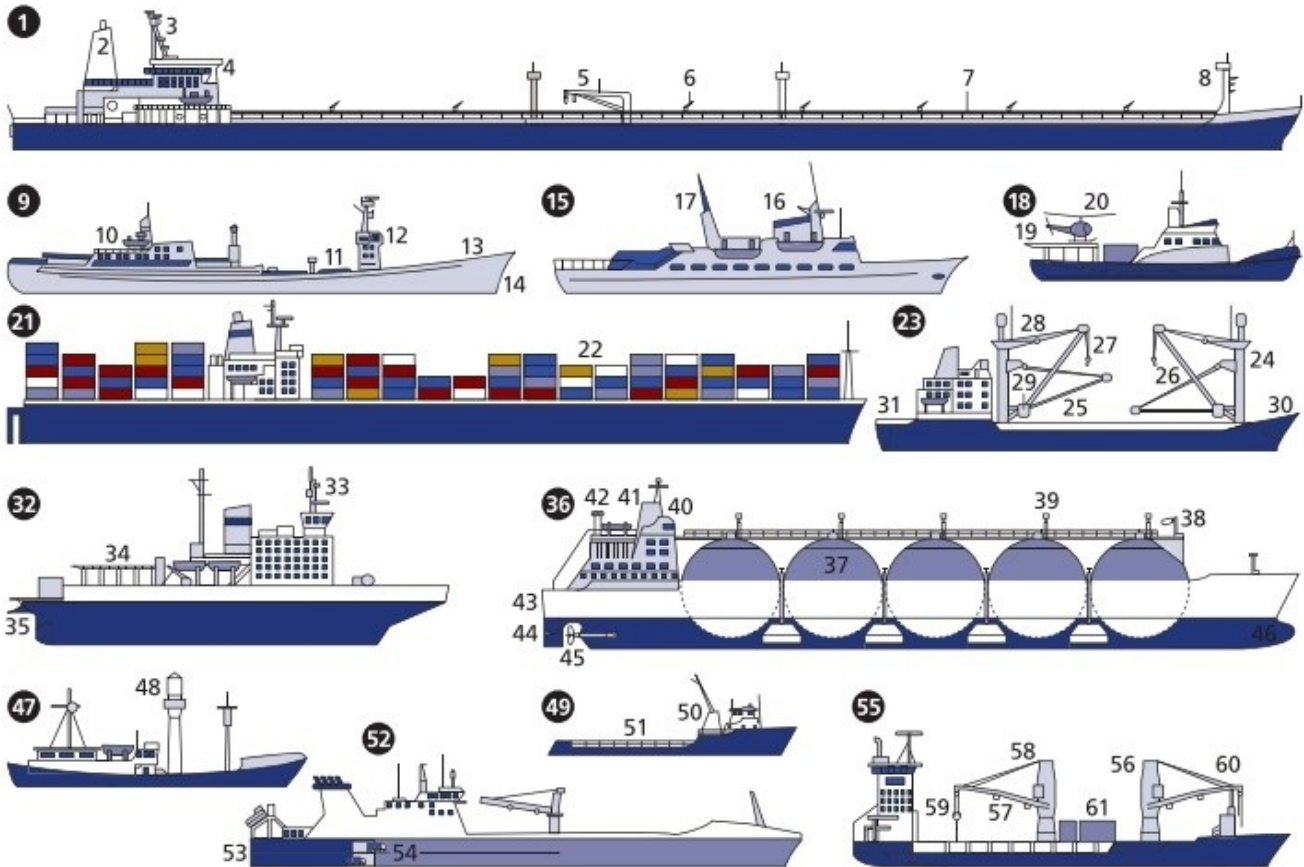

- 1 **der Mammuttanker**, ein ULCC *m* (Ultra Large Crude Carrier)
- 2 der Schornstein
- 3 der achtern stehende Signal- und Radarmast
- 4 das Deckshaus mit der Brücke *f*
- 5 der Deckskran
- 6 die Feuerlöschkanone (der Feuerlöschmonitor)
- 7 der Laufsteg mit den Rohrleitungen *f*
- 8 der vordere Mast

- 9 **die »Otto Hahn«**, ein Kernenergieforschungsschiff *n*
- 10 der achterne Aufbau (das Maschinenhaus)
- 11 die Ladeluke für Schüttgut *n*
- 12 die Brücke
- 13 die Back
- 14 der Steven
  
- 15 **der Ausflugsdampfer** (ähnl.: das Bäderschiff, Seebäderschiff)
- 16 der blinde Schornstein
- 17 der Abgasmast (der Abgaspfosten)
  
- 18 **der Seenotrettungskreuzer**
- 19 die Hubschrauberplattform (das Arbeitsdeck)
- 20 der Rettungshubschrauber
  
- 21 **das Vollcontainerschiff**
- 22 die Containerdecksladung
  
- 23 **der Schwergutfrachter** (24–31)
- 24–29 **das Ladegeschirr**
- 24 der Schwergutpfosten
- 25 der Schwergutbaum
- 26 der Ladebaum
- 27 die Talje (der Flaschenzug)
- 28 der Block
- 29 das Widerlager
- 30 das Bugtor
- 31 die Heckladeklappe
  
- 32 **der Eisbrecher**
- 33 der Turmmast

- 34 der Hubschrauberhangar
- 35 die Heckführungsrinne zum Aufnehmen  $n$  des Bugs  $m$  geleiteter Schiffe  $n$
- 36 der Flüssiggastanker**
- 37 der Kugeltank
- 38 die Videokamera
- 39 der Abblasemast
- 40 das Deckshaus
- 41 der Schornstein
- 42 der Lüfter
- 43 das Spiegelheck (der Heckspiegel)
- 44 das Ruderblatt
- 45 die Schiffsschraube
- 46 der Bugwulst (der Bulbsteven)

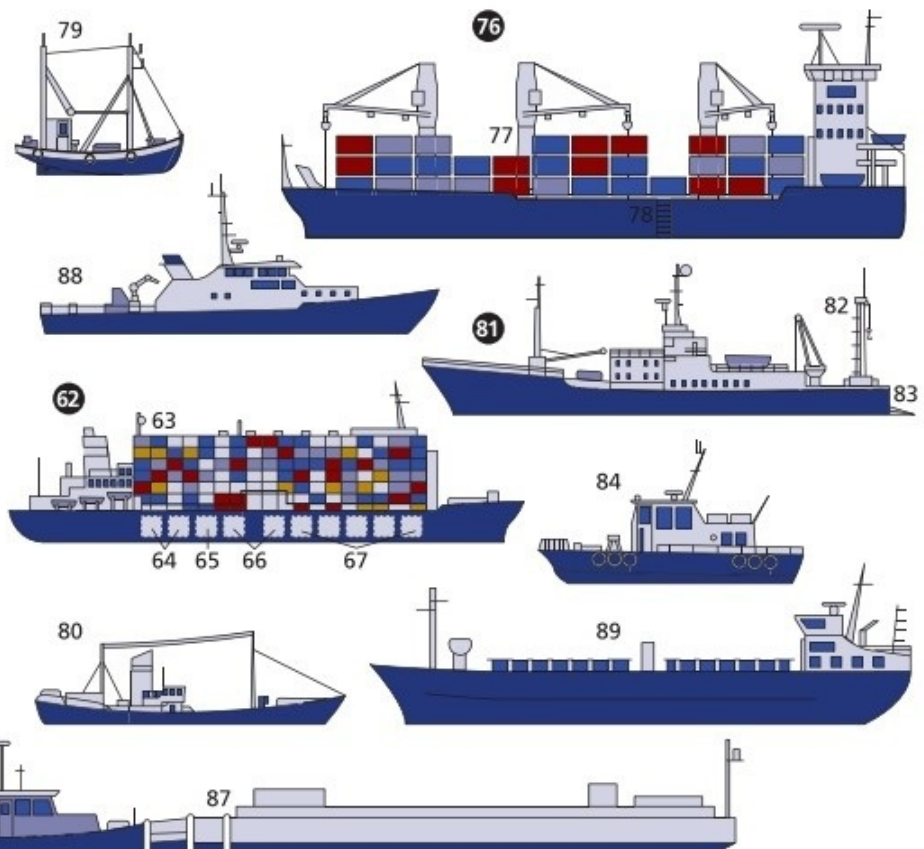
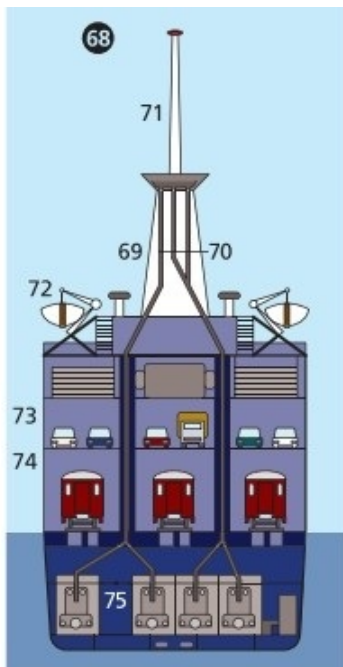

**47 das Feuerschiff**

48 die Laterne

**49 der Bohrinselversorger** (Offshoreversorger)

50 der Kompaktaufbau

51 das Ladedeck (Arbeitsdeck)

**52 die Ro-ro-Trailerfähre** (der Roll-on-roll-off-Trailer, Roro-Trailer)

53 die Heckpforte mit Auffahrrampe *f*

54 die Lkw-Fahrstühle

**55 der Mehrzweckfrachter**

56 der Lade- und Lüfterpfosten

57 der Ladebaum (das Ladegeschirr)

58 der Lademast

59 der Deckskran

60 der Schwergutbaum

61 die Ladeluken *f*

**62 der Viehtransporter** (der Cattle-Carrier, Livestock-Carrier)

63 der Aufbau für den Tiertransport *m*

64 die Frischwassertanks *m*

65 der Treiböltank

66 der Dungtank

67 die Futtertanks *m*

**68 die Eisenbahnfähre** (der od. das Trajekt) [Querschnitt]

69 der Schornstein

70 die Rauchzüge *m* (die Abgasleitungen *f*)

71 der Mast

72 das Rettungsboot im Bootsdavit *m*

- 73 das Autodeck
- 74 das Eisenbahndeck
- 75 die Hauptmotoren *m*
  
- 76 **das Containerschiff** (77, 78)
- 77 die Verladebrücke
- 78 das Seefallreep (die Jakobsleiter, Strickleiter)
- 79 der Motorfischkutter
- 80 der Seitentrawler, ein Fischdampfer *m*
  
- 81 **der Hecktrawler**, ein Fischfang- und -verarbeitungsschiff *n*
- 82 der Heckgalgen
- 83 die Heckaufschleppe
- 84 das Lotsenboot
  
- 85 **der Schubverband** aus Binnenwasserfahrzeugen *n* (86, 87)
- 86 der Schubschlepper (der Schubtrecker)
- 87 der Schubleichter (der Schubkahn)
- 88 der Zollkreuzer (ähnl.: der Polizeikreuzer)
- 89 das Küstenmotorschiff (das Kümo)

# Kreuzfahrtschiff I

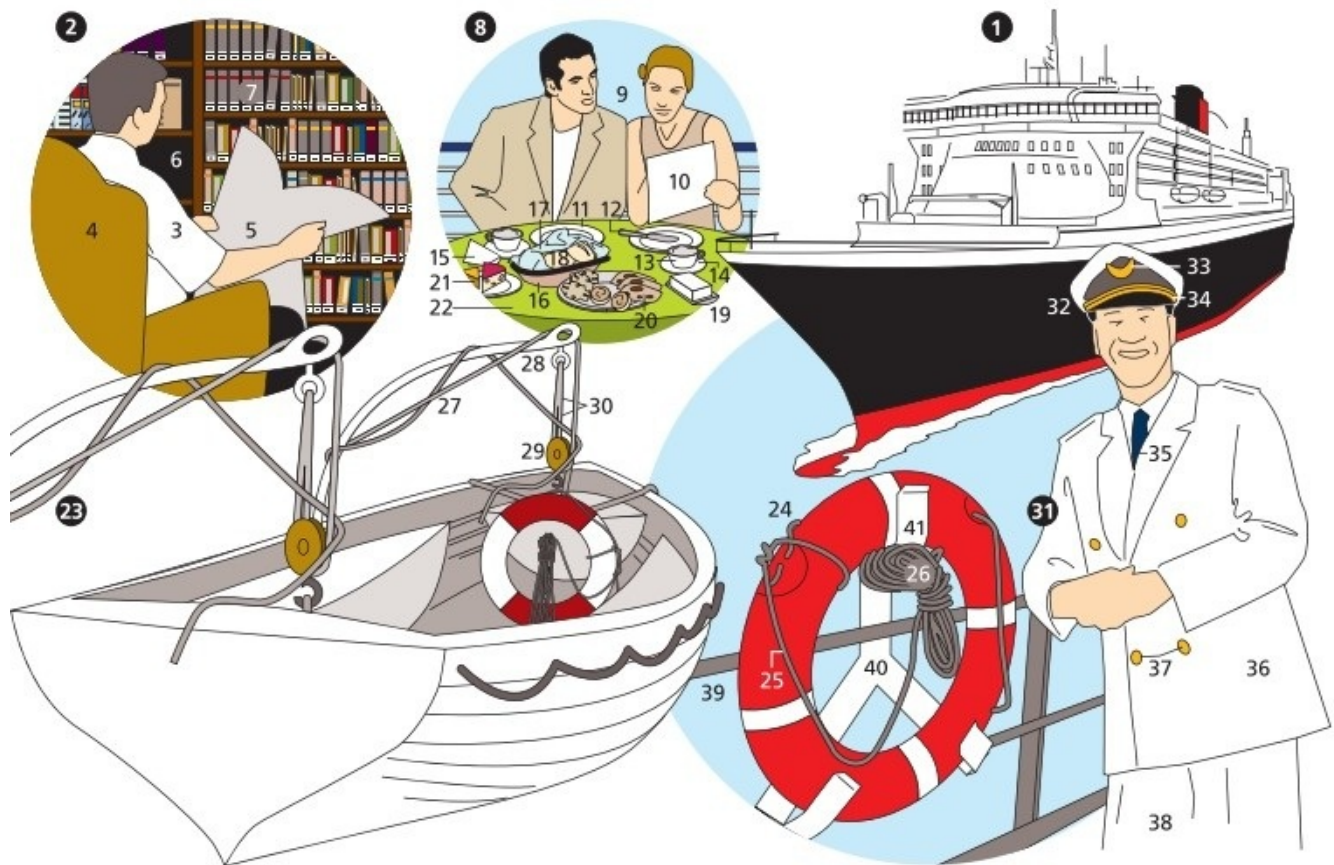

1 das Kreuzfahrtschiff (der Oceanliner, hier die »Queen Mary 2«)

2 die Bibliothek

3 der lesende Fahrgast

4 der Lesesessel

5 die Zeitung

6 das Bücherregal

7 die Bücher *n*

- 8 das Frühstück an Deck**  $n$  (9–22)
- 9 die Passagiere  $m$  (die Fahrgäste  $m$ )
- 10 die Speisekarte

### **11–21 das Frühstücksgedeck**

- 11 der Teller
- 12 das Messer
- 13 die Tasse
- 14 die Untertasse
- 15 die Stoffserviette
- 16 der Brotkorb
- 17 das Toastdeckchen
- 18 die Brötchen  $n$
- 19 die Butter
- 20 der Aufschnitt
- 21 der Käse
- 22 das Tischtuch (die Tischdecke)

### **23 das Rettungsboot** (24–30)

- 24 der Rettungsring
- 25 das Halteseil
- 26 das Tau

### **27–30 die Rettungsbootaufhängung**

- 27 das Manntau
- 28 die Talje
- 29 der Block
- 30 der Taljenläufer

### **31 der Kapitän in Dienstuniform** $f$ (32–38)

- 32 die Mütze



- 33 das Abzeichen
- 34 die Kordel
- 35 die Krawatte
- 36 das doppelreihig geknöpfte Jackett
- 37 die Goldknöpfe *m*
- 38 die Hose
- 39 die Reling
- 40 der Rettungsringhalter
- 41 der Tauwerkshaken

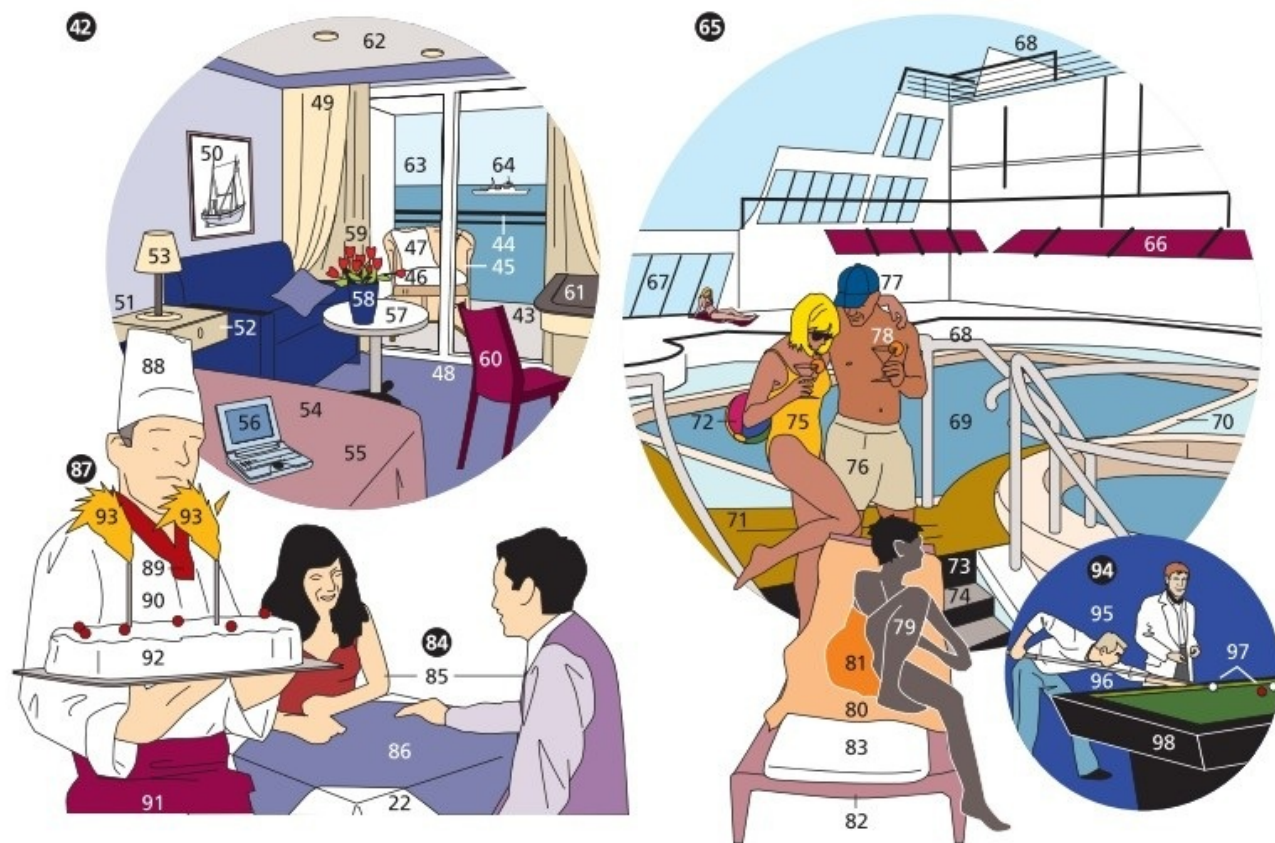

- 42 die Außenkabine
- 43 der Balkon
- 44 die Balkonbrüstung
- 45 der Balkonsessel
- 46 das Sitzkissen

- 47 das Kissen
- 48 die Balkontür, eine Schiebetür
- 49 die Gardine
- 50 das gerahmte Bild mit Schiffsmotiv *n*
- 51 der Nachttisch
- 52 die Nachttischschublade
- 53 die Nachttischlampe
- 54 das Bett
- 55 die Tagesdecke
- 56 der od. das Laptop
- 57 das Tischchen
- 58 die Blumenvase
- 59 die Blumen *f*
- 60 der Stuhl
- 61 das Schreibpult
- 62 die Deckenbeleuchtung
- 63 die Aussicht auf das offene Meer (der Meeresblick)
- 64 das passierende Schiff

## **65 der Außenpoolbereich**

- 66 die Sonnenschutzüberdachung
- 67 die Fenster *n*
- 68 das Geländer
- 69 der Swimmingpool
- 70 der Poolrand
- 71 der Einstieg
- 72 der aufblasbare Ball
- 73 die Treppe
- 74 die Treppenstufe
- 75 der Badeanzug
- 76 die Badeshorts *pl*
- 77 die Schirmmütze
- 78 das Cocktailglas

**79** die sonnenbadende Frau (scherzh. die Sonnenanbeterin)

**80** das Badehandtuch

**81** das Wickeltuch (der Pareo)

**82** die Sonnenliege

**83** die Auflage

**84 das Bordrestaurant**

**85** die Restaurantbesucher *m*

**86** das Übertuch

**87 der Koch (88–91)**

**88** die Kochmütze

**89** das Halstuch

**90** das Hemd

**91** die Schürze

**92** die Torte

**93** die Wunderkerzen *f*

**94 das Billardzimmer**

**95** der Billardspieler

**96** das od. der Queue (der Billardstock)

**97** die Billardkugeln *f*

**98** der Billardtisch (das Billard)

# Kreuzfahrtschiff II



- 1** das Passagierschiff, das Kreuzfahrtschiff
- 2 der Schornstein
- 3 das Heck
- 4 das Poopdeck
- 5 das Ruder
- 6 die Schiffsschraube
- 7 die Rettungsflöße *n*
- 8 das geschlossene Rettungsboot
- 9 der Sportplatz

- 10 die Liegestühle  $m$
- 11 das Schwimmbecken, der Pool
- 12 das Hauptdeck
- 13 die Fenster zu den Kabinen  $f$
- 14 die Bullaugen  $n$



- 15 die Telekommunikationsantenne
- 16 das Sonnendeck
- 17 die Freiluftterrasse
- 18 die Kommandobrücke, die Brücke
- 19 das Panoramafenster für die Rundumsicht
- 20 der Landeplatz für den Hubschrauber  $m$
- 21 die Funkantenne mit Radar  $n$
- 22 die Ankerklüse

- 23** die Bugstrahler *m*
- 24** der Bug
- 25** der od. die Bugwulst

# Schiffbau

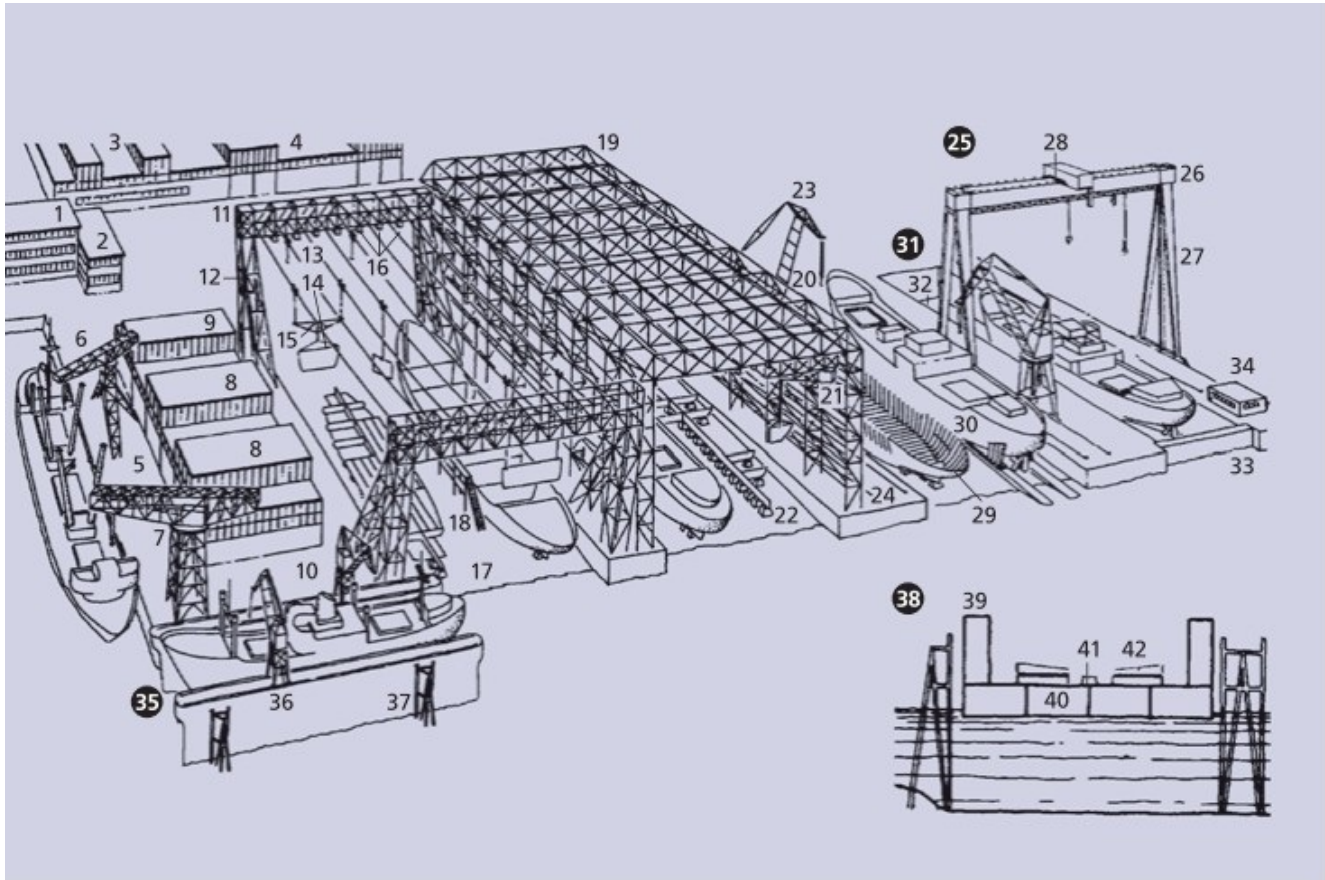

## 1–46 die Werft

- 1 das Verwaltungsgebäude
- 2 das Konstruktionsbüro

## 3, 4 die Schiffbauhalle

- 3 der Schnürboden
- 4 die Werkhalle
- 5 der Ausrüstungskai
- 6 der Dreibeinkran

- 7 der Hammerkran
- 8 die Maschinenbauhalle
- 9 die Kesselschmiede
- 10 der Reparaturkai

## **11–28 die Hellinganlagen** *f* (Hellingen *f*, Helgen *m*)

### **11–18 die Kabelkranhelling** (Portalhelling)

- 11 das Portal
- 12 die Portalstütze
- 13 das Krankabel
- 14 die Laufkatze
- 15 die Traverse
- 16 die Kranführerhäuser *n*
- 17 die Hellingsohle
- 18 die Stelling, ein Baugerüst *n*

### **19–21 die Gerüsthelling**

- 19 das Hellinggerüst
- 20 der Deckenkran
- 21 die Drehlaufkatze
- 22 der gestreckte Kiel
- 23 der Drehwippkran
- 24 die Kranbahn

- 25 **der Portalkran** (26–28)
- 26 die Kranbrücke
- 27 der Brückenträger
- 28 die Laufkatze (der Laufkran)
- 29 das Schiff in Spanten *n*
- 30 der Schiffsneubau



**31 das Trockendock**

**32** die Docksohle

**33** das Docktor (der Dockponton, Verschlussponton)

**34** das Pumpenhaus (Maschinenhaus)

**35 das Schwimmdock**

**36** der Dockkran

**37** die Streichdalben *m* (Leitdalben)

**38 die Dockgrube**

**39, 40 der Dockkörper**

**39** der Seitentank

**40** der Bodentank

**41** der Kielpallen (der Kielstapel), ein Dockstapel *m*

**42** der Kimmfallen (der Kimmstapel)

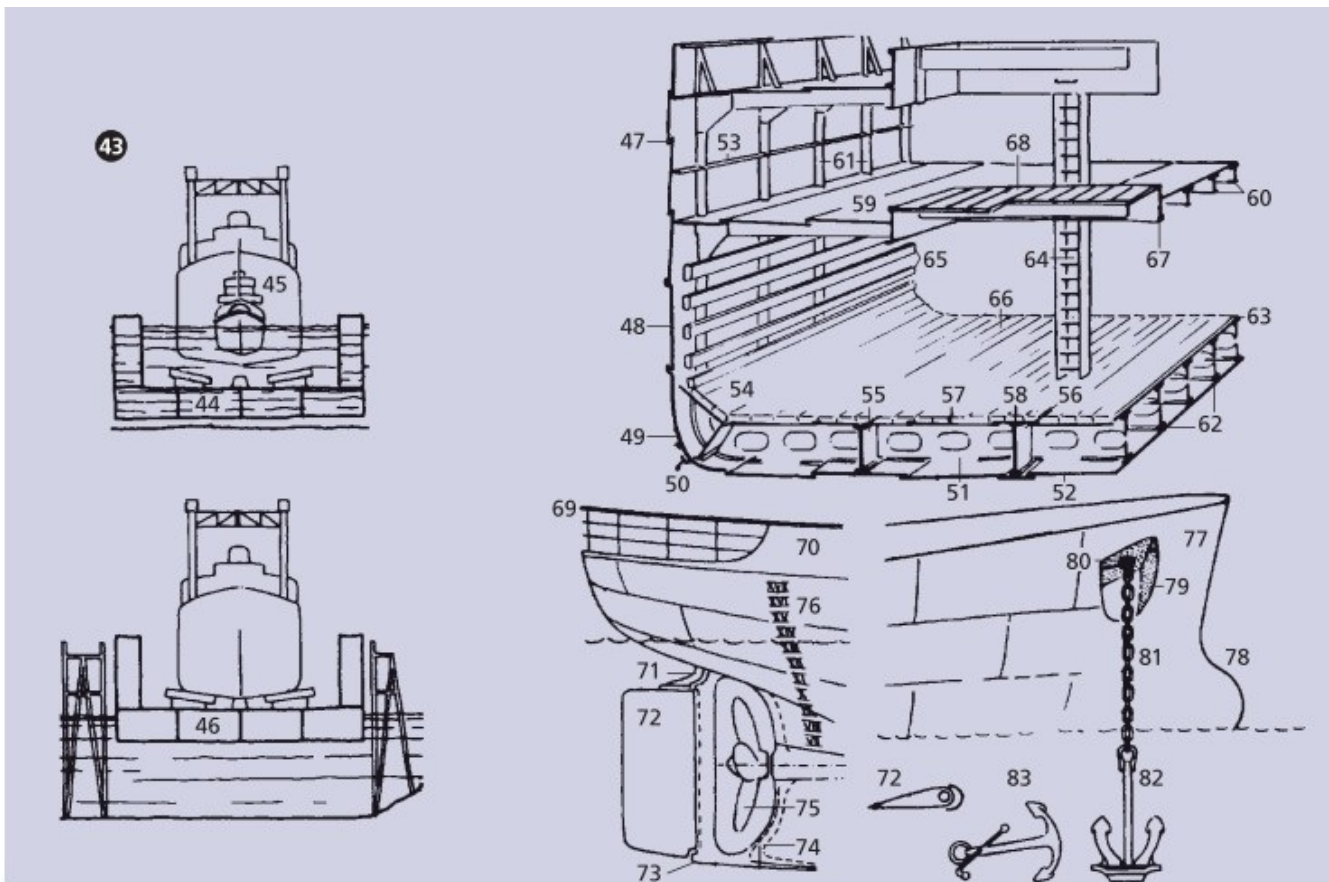

**43** das Eindocken (Docken)

**44** das geflutete Schwimmdock (das gefüllte Schwimmdock)

**45** der Schlepper beim Bugsieren *n*

**46** das gelenzte Schwimmdock (das leer gepumpte Schwimmdock)

**47–68** die Schiffskonstruktion

**47–59** der Längsverband

**47–52** die Außenhaut

**47** der Schergang

**48** der Seitengang

**49** der Kimmgang

**50** der Schlingerkiel (Kimmkiel)

- 51 der Bodengang
- 52 der Flachkiel
- 53 der Stringer
- 54 die Randplatte
- 55 der Seitenträger
- 56 der Mittelträger
- 57 die Tankdecke
- 58 die Mitteldecke
- 59 die Deckplatte
- 60 der Deckbalken
- 61 das Spant
- 62 die Bodenwrange
- 63 der Doppelboden
- 64 die Raumstütze
- 65, 66 die Garnierung
- 65 die Seitenwegerung
- 66 die Bodenwegerung

### **67, 68 die Luke**

- 67 das Lukensüll
- 68 der Lukendeckel

### **69–75 das Heck**

- 69 die offene Reling
- 70 das Schanzkleid
- 71 der Ruderschaft
- 72, 73 das Oertz-Ruder
- 72 das Ruderblatt
- 73, 74 der Achtersteven (Hintersteven)
- 73 der Rudersteven (Leitsteven)
- 74 der Schraubensteven
- 75 die Schiffsschraube

**76** die Ahming (die Tiefgangsmarke)

**77–83 der Bug**

**77** der Vorsteven

**78** der Bugwulst

**79** die Ankertasche (die Ankernische)

**80** die Ankerklüse

**81** die Ankerkette

**82** der Patentanker

**83** der Stockanker

# Navigation auf See I



**1–16 die Kommandobrücke** (das Ruderhaus, Steuerhaus)

- 1** der Fahr- und Kommandostand
- 2** das Steuerrad für die Ruderanlage  $f$
- 3** die Steuerung für das Strahlruder  $n$
- 4** die Alarmknöpfe  $m$
- 5** das Voltmeter (das Spannungsmessgerät)
- 6** die Kompassanzeige
- 7** das Navigationsgerät

- 8 das Informationsdisplay (die Informationsanzeige)
- 9 das Radarsichtgerät
- 10 der Radarschirm
- 11 der Maschinentelegraf
- 12 das ECDIS-System, eine elektronische Seekarte f[ECDIS: Electronic Chart Display and Information System]
- 13 das OB-Telefon (Ortsbatterietelefon)
- 14 die Lüftung
- 15 der Kapitän
- 16 die Kapitänsmütze

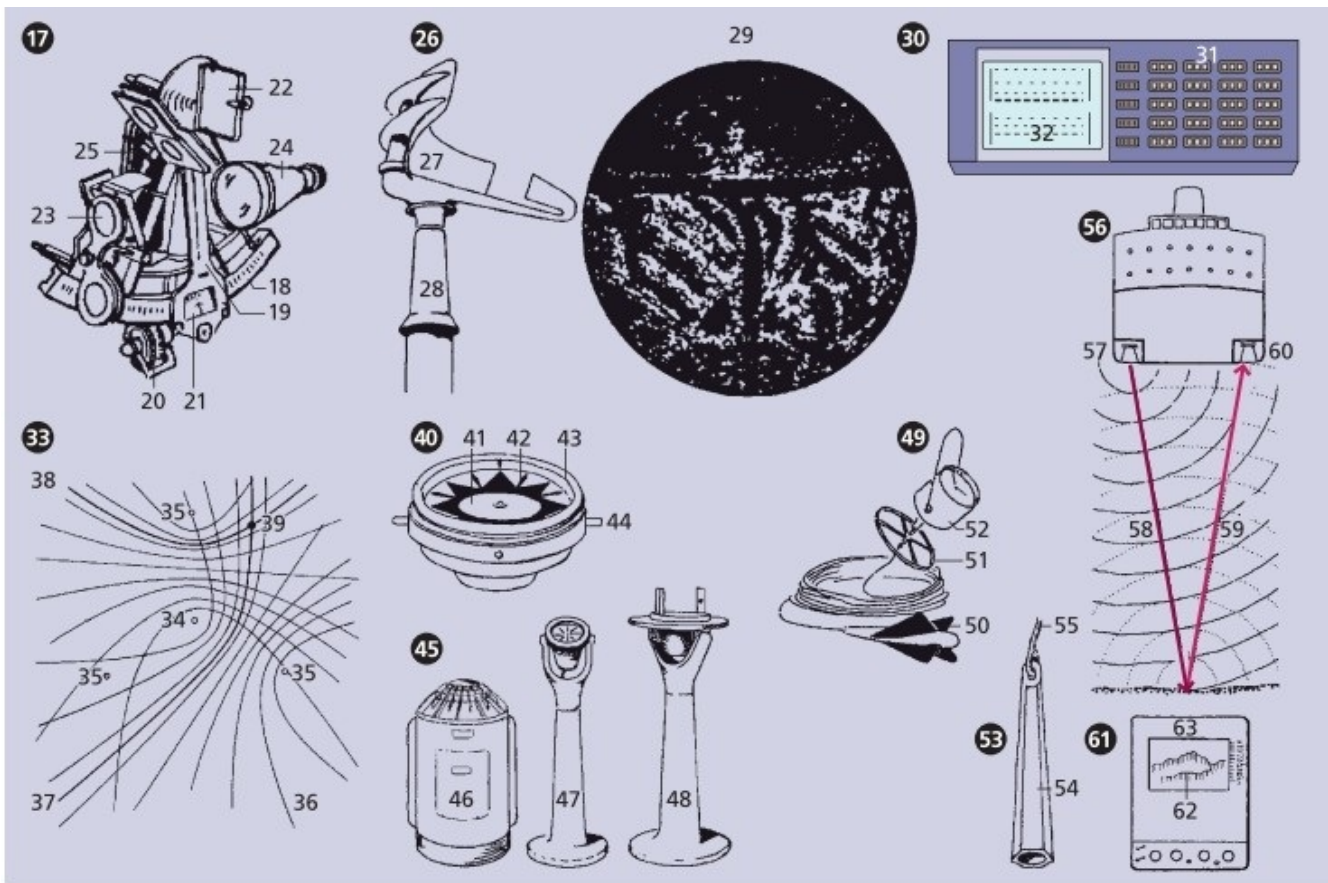

- 17 der Sextant
- 18 der Gradbogen
- 19 die Alhidade
- 20 die Messtrommel

- 21 der Nonius
- 22 der große Spiegel (der Indexspiegel)
- 23 der kleine Spiegel
- 24 das Fernrohr
- 25 der Handgriff

## 26 **das Radargerät**

- 27 die Reflektorantenne
- 28 der Radarmast
- 29 das Radarbild

## 30 **das GPS-Navigationsgerät** [GPS: Global Positioning System]

- 31 die Eingabetastatur
- 32 das Anzeigefeld

## 33 **das Decca-Navigator-System**

- 34 die Hauptstation
- 35 die Nebenstation
- 36 die Nullhyperbel
- 37 die Hyperbelstandlinie 1
- 38 die Hyperbelstandlinie 2
- 39 der Standort

## 40–48 **Kompasse** *m*

### 40 **der Fluidkompass**, ein Magnetkompass

- 41 die Kompassrose
- 42 der Steuerstrich
- 43 der Kompasskessel
- 44 die kardalische Aufhängung

- 45 **der Kreiselkompass** (die Kreiselkompassanlage)
- 46 der Mutterkompass (der Regelkompass)
- 47 der Tochterkompass
- 48 der Peilkompass, ein Tochterkompass mit Peilaufsatz *m*

### 49 **das Patentlog**

- 50 der Logpropeller
- 51 der Schwungradregulator
- 52 das Zählwerk (die Loguhr)

### 53 **das Handlot**

- 54 der Lotkörper
- 55 die Lotleine

### 56 **das Echolot**

- 57 der Schallsender
- 58 der Schallwellenimpuls
- 59 das Echo
- 60 der Echoempfänger

### 61 **der Echograf** (der Echoschreiber)

- 62 die Tiefenskala
- 63 das Echobild



## Navigation auf See II

---

- 1 die Backbordseite [von See kommend links]
- 2 das Hauptfahrwasser
- 3 die Fahrwassermitte
- 4 die Steuerbordseite [von See kommend rechts]
- 5 das einmündende Fahrwasser
- 6–47 Schifffahrtszeichen  $n$**
- 6–18 das Lateralsystem** (die lateralen Zeichen  $n$ ), ein System  $n$  zur Seitenbezeichnung  $f$  des Fahrwassers  $n$
- 6 die Tonne mit Befeuerung  $f$  (Lichtsignal  $n$ ) an Backbord  $n$
- 7 das zylindrische Toppzeichen
- 8 die Stumpftonne an Backbord  $n$
- 9 die Spierentonne an Backbord  $n$
- 10 die Spiere an Backbord  $n$
- 11 die Pricke an Backbord  $n$
- 12 die Stumpftonne an Backbord  $n$  des durchgehenden Fahrwassers  $n$  und an Steuerbord  $n$  des einmündenden Fahrwassers  $n$
- 13 die Tonne mit Befeuerung  $f$  (Lichtsignal  $n$ ) an Steuerbord  $n$
- 14 das kegelförmige Toppzeichen
- 15 die Spitztonne an Steuerbord  $n$
- 16 die Bake an Steuerbord  $n$
- 17 die Pricke an Steuerbord  $n$
- 18 die Spitztonne an Steuerbord  $n$  des durchgehenden Fahrwassers  $n$  und an Backbord  $n$  des einmündenden Fahrwassers  $n$
- 19–23 die Kennzeichnung der Fahrwassermitte  $f$**  (die Mitte-Fahrwasser-Zeichen  $n$ )
- 19 die Rundtonne
- 20 die Tonne mit Befeuerung  $f$
- 21 das kugelförmige Toppzeichen

- 22 die Spierentonne
- 23 die Bake
- 24–27 das Kardinalsystem** (die kardinalen Zeichen  $n$ ), ein System  $n$  zur Kennzeichnung  $f$  von Hindernissen  $n$  und Untiefen  $f$
- 24 die Tonne mit Toppzeichen  $n$  nördlich des Hindernisses  $n$
- 25 die Tonne mit Toppzeichen  $n$  östlich des Hindernisses  $n$
- 26 die Bake mit Toppzeichen  $n$  westlich des Hindernisses  $n$
- 27 die Tonne mit Toppzeichen  $n$  südlich des Hindernisses  $n$
- 28 das Wrack, ein Hindernis  $n$
- 29–31 die Kennzeichnung einer Badezone  $f$**
- 29 die Bake
- 30 die Fasstonne
- 31 die runde Tonne
- 32 die Badezone
- 33 der Badestrand
- 34 die Stange zum Anzeigen  $n$  einer Geschwindigkeitsbeschränkung  $f$
- 35, 36 die Kennzeichnung einer Reede  $f$**  (Reedetonne  $f$ )
- 35 die Fasstonne
- 36 die Spierentonne
- 37 die Reede, eine gekennzeichnete Wasserfläche  $f$  zum Ankern  $n$
- 38 die Bake zur Kennzeichnung  $f$  eines Hindernisses  $n$  an Steuerbord  $n$
- 39, 40 die Kennzeichnung einer Hafeneinfahrt  $f$**
- 39 das Molenfeuer an Backbord  $n$
- 40 das Molenfeuer an Steuerbord  $n$
- 41 die Hafeneinfahrt
- 42 die Mole
- 43, 44 die Kennzeichnung einer Einzelgefahrenecke  $f$**   
(Einzelgefahrzeichen  $n$ )
- 43 die Tonne
- 44 die zwei schwarzen Bälle  $m$ , ein Toppzeichen  $n$
- 45–47 die Kennzeichnung eines Sperrgebietes  $n$**
- 45 die Fasstonne
- 46 die Bake

- 47 die Tonne
- 48 das Sperrgebiet
- 49 **das Feuerschiff**
- 50 der Signalmast
- 51 der Signalball
- 52 das Rettungsboot
- 53 die Kommandobrücke
- 54 der Feuerturm (der Laternenträger)
- 55 das Leuchtfeuer (die Laterne)
- 56 der Vormast
- 57 **der Leuchtturm** [Querschnitt]
- 58 die Radarantenne
- 59 die Laterne
- 60 die Richtfunkantenne
- 61 das Aufenthaltsdeck
- 62 der Maschinenraum
- 63 die Wohnräume *m*
- 64 die Wendeltreppe
- 65 die Wassertanks *m*
- 66 der Heizöltank
- 67 die Dieselöltanks *m*
- 68 das Pegelrohr
- 69 die Kabelrohre *n*
- 70 das Fundament aus wasserdichtem Beton *m*
- 71 die Schüttsteine *m*
- 72 die Sinkstücklage
- 73 die Verfüllung mit Sand *m*
- 74 die Schwerbetonschicht
- 75 die Sohle aus Kontraktorbeton *m*

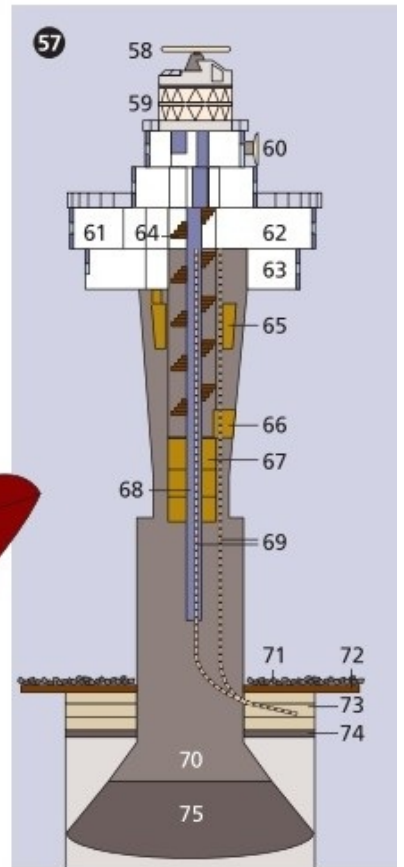
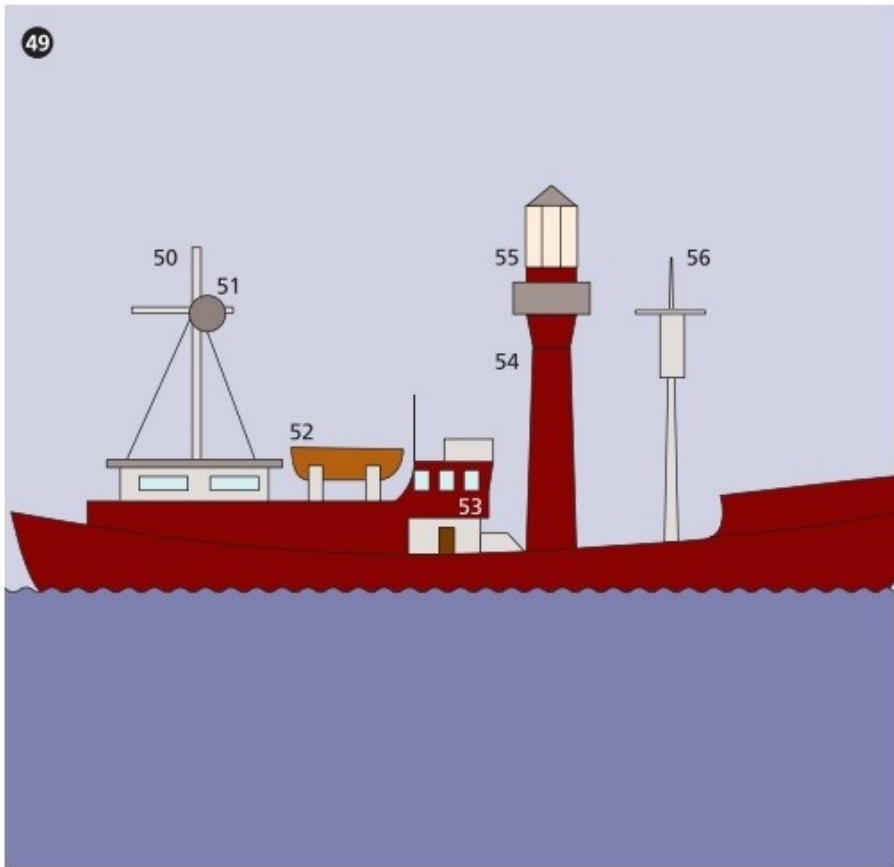

# Hafen I



- 1 das Hafenviertel
- 2 der Freihafen
- 3 die Freihafengrenze (das Zollgitter)
- 4 die Zollschranke
- 5 der Zolldurchlass
- 6 das Zollhaus (das Hafenzollamt)
- 7 der Speicher
- 8 die Schute
- 9 der Stückgutschuppen
- 10 der Schwimmkran

- 11 die Hafenfähre (das Fährboot)
- 12 die Dalbe (der Dalben, Duckdalben)
- 13 das Bunkerboot
- 14 der Stückgutfrachter
- 15 der Bugsierschlepper
- 16 das Schwimmdock
- 17 das Trockendock
- 18 der Kohlenhafen
- 19 das Kohlenlager
- 20 die Verladebrücke
- 21 die Hafenbahn
- 22 der Wiegebunker
- 23 der Werftschuppen
- 24 der Werftkran
- 25 die Barkasse
- 26 das Hafenkrankenhaus
- 27 die Quarantänestation
- 28 das Tropeninstitut (Institut für Tropenmedizin f)
- 29 der Ausflugsdampfer
- 30 die Landungsbrücke
- 31 die Fahrgastanlage
- 32 das Linienschiff (der Passagierdampfer)
- 33 die Wetterwarte
- 34 der Signalmast
- 35 der Sturmball
- 36 das Hafenamt
- 37 der Wasserstandsanzeiger
- 38 die Kaistraße



- 39 der Roll-on-roll-off-Verkehr (Ro-ro-Verkehr)
- 40 der Brückenlift
- 41 das Truck-to-Truck-Verfahren
- 42 die folienverpackten Stapel *m*
- 43 die Paletten *f*
- 44 der Gabelstapler
- 45 das Containerschiff
- 46 die Containerbrücke
- 47 der Containerstapler (Portalstapler, der Vancarrier)
- 48 der od. das Containerterminal
- 49 der Containerstapel
- 50 das Kühlhaus
- 51 das Förderband
- 52 der Fruchtschuppen
- 53 das Bürohaus

- 54 die Stadtautobahn
- 55 die Hafenuntertunnelung
- 56 der Fischereihafen
- 57 die Fischhalle
- 58 die Versteigerungshalle (Auktionshalle)
- 59 die Fischkonservenfabrik
- 60 der Schubschiffverband
- 61 das Tanklager
- 62 die Gleisanlage
- 63 der Anlegeponton (der Vorleger)
- 64 der Kai (die Kaje)
- 65 das Höft, eine Landspitze *f*
- 66 der od. die Pier
- 67 der Bulkfrachter (der Bulkcarrier)
- 68 der od. das Silo
- 69 die Silozelle
- 70 die Hubbrücke
- 71 die Hafenindustrieanlage
- 72 das Flüssiglager
- 73 der Tanker



# Hafen II

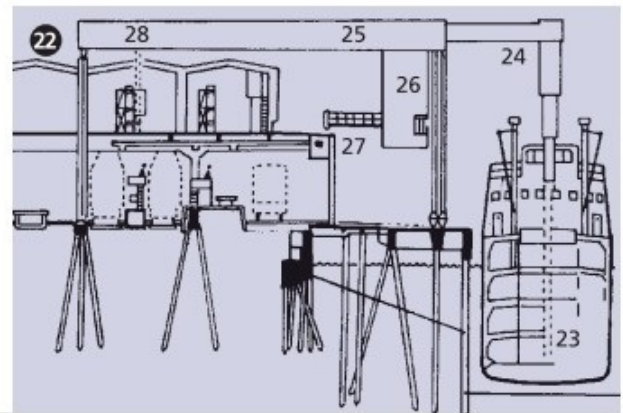
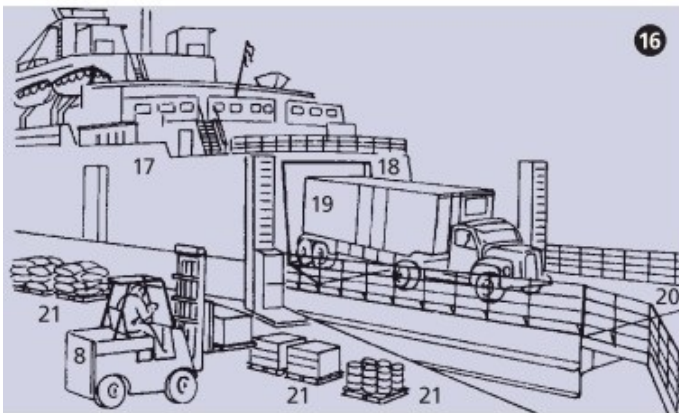
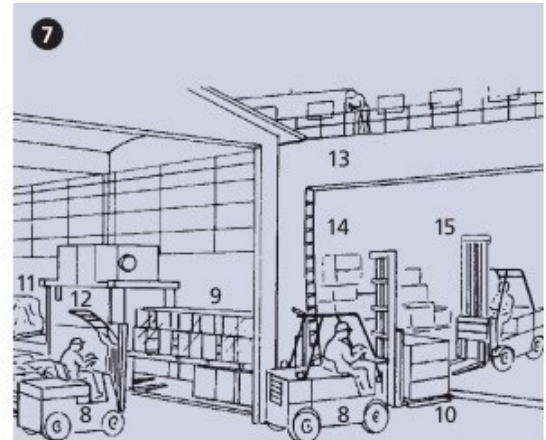
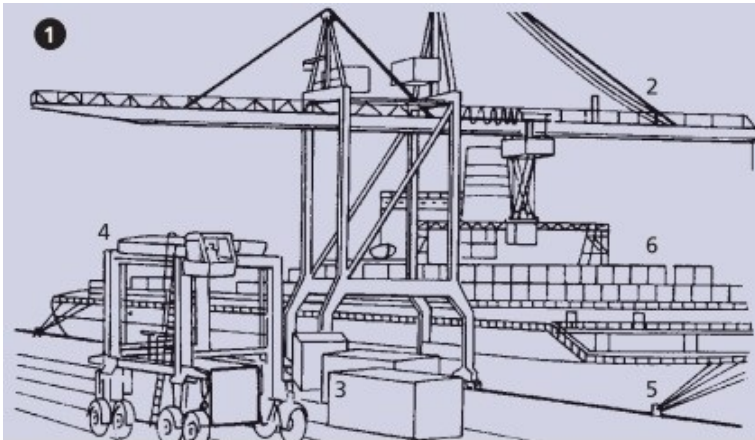

- 1** der od. das Containerterminal
- 2** die Containerladebrücke (Containerbrücke)
- 3** der Container
- 4** der Portalstapler (Containerstapler, der Vancarrier)
- 5** das Vollcontainerschiff
- 6** die Containerdecksladung
  
- 7** das Truck-to-Truck-Verfahren
- 8** der Gabelstapler

- 9 die unitisierte folienverpackte Ladung
- 10 die Flachpalette
- 11 das unitisierte Stückgut
- 12 der Folienschrumpfofen
- 13 der Stückgutfrachter
- 14 die Seitenpforte
- 15 der Schiffsstapler
  
- 16 **die Roll-on-roll-off-Anlage** (Ro-ro-Anlage)
- 17 das Roll-on-roll-off-Schiff (Ro-ro-Schiff)
- 18 die Heckpforte
- 19 der Lkw
- 20 die Rampe
- 21 das unitisierte Packstück
  
- 22 **die Bananenumschlaganlage** [Aufriß]
- 23 der wasserseitige Turas
- 24 der Ausleger
- 25 die Elevatorbrücke
- 26 das Kettengehänge
- 27 die Leuchtwarte
- 28 der landseitige Turas für Bahn- und Lkw-Beladung*f*

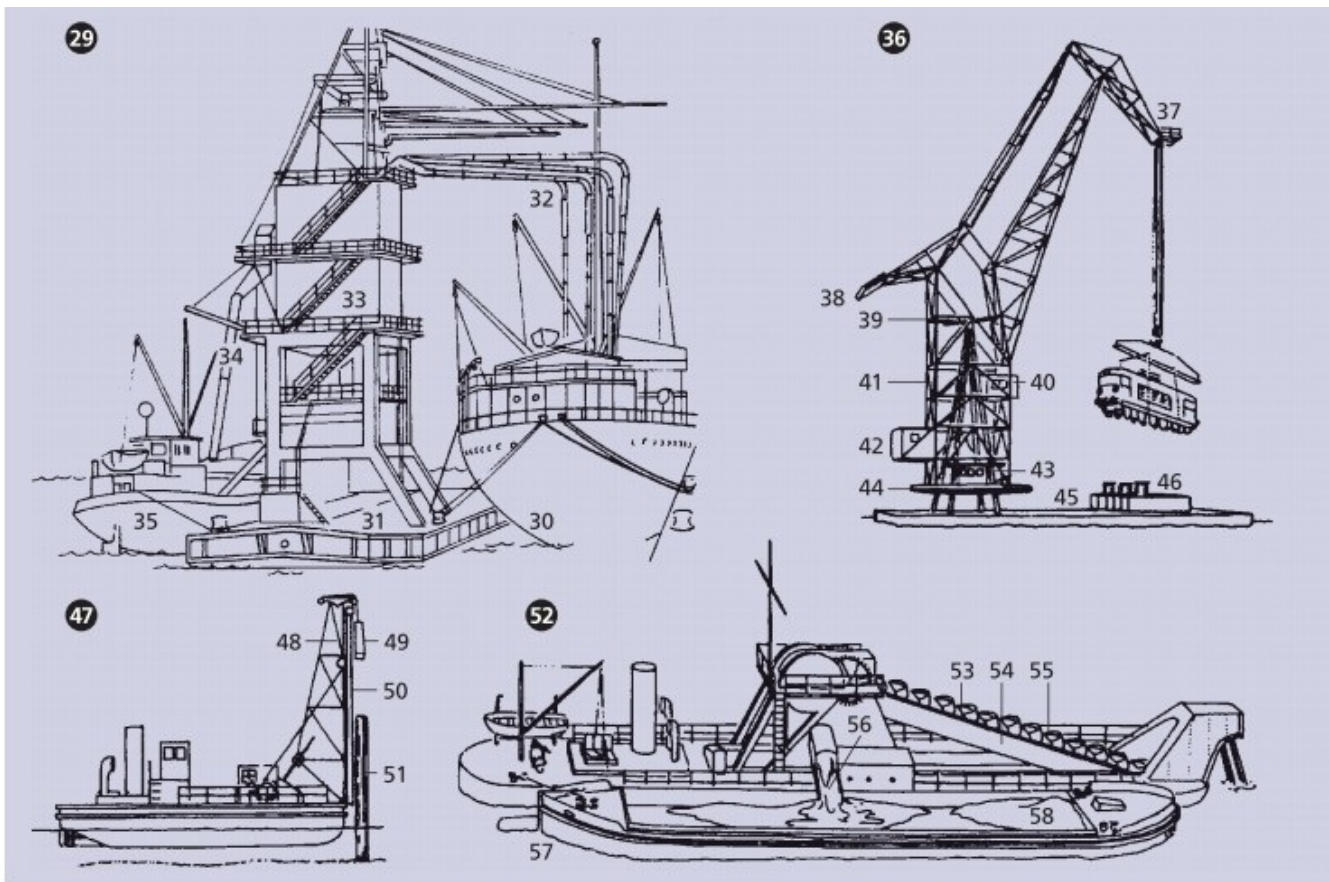

- 29** der Sauggutumschlag, ein Bereich  $m$  des Massengutumschlags  $m$   
**30** der Bulkfrachter (der Bulkcarrier), ein Massengutfrachter  
**31** der Schwimmheber  
**32** die Saugrohrleitungen  $f$   
**33** der Rezipient  
**34** das Verloaderohr  
**35** die Massengutschute

- 36** der Schwimmkran  
**37** der Ausleger  
**38** das Gegengewicht  
**39** die Verstellspindel  
**40** der Führerstand (das Kranführerhaus)  
**41** das Krangestell  
**42** das Windenhaus

- 43 die Kommandobrücke
- 44 die Drehscheibe
- 45 der Ponton
- 46 der Motorenaufbau

**47 die Ramme**

- 48 das Rammgerüst
- 49 der Rammbar (das Rammgewicht)
- 50 die Gleitschiene
- 51 das Kipplager

**52 der Eimerbagger (53–56)**

- 53 die Eimerkette
- 54 die Eimerleiter
- 55 der Baggereimer
- 56 die Schütte (die Rutsche)
- 57 die Baggerschute
- 58 das Baggergut

# Bergen und Schleppen

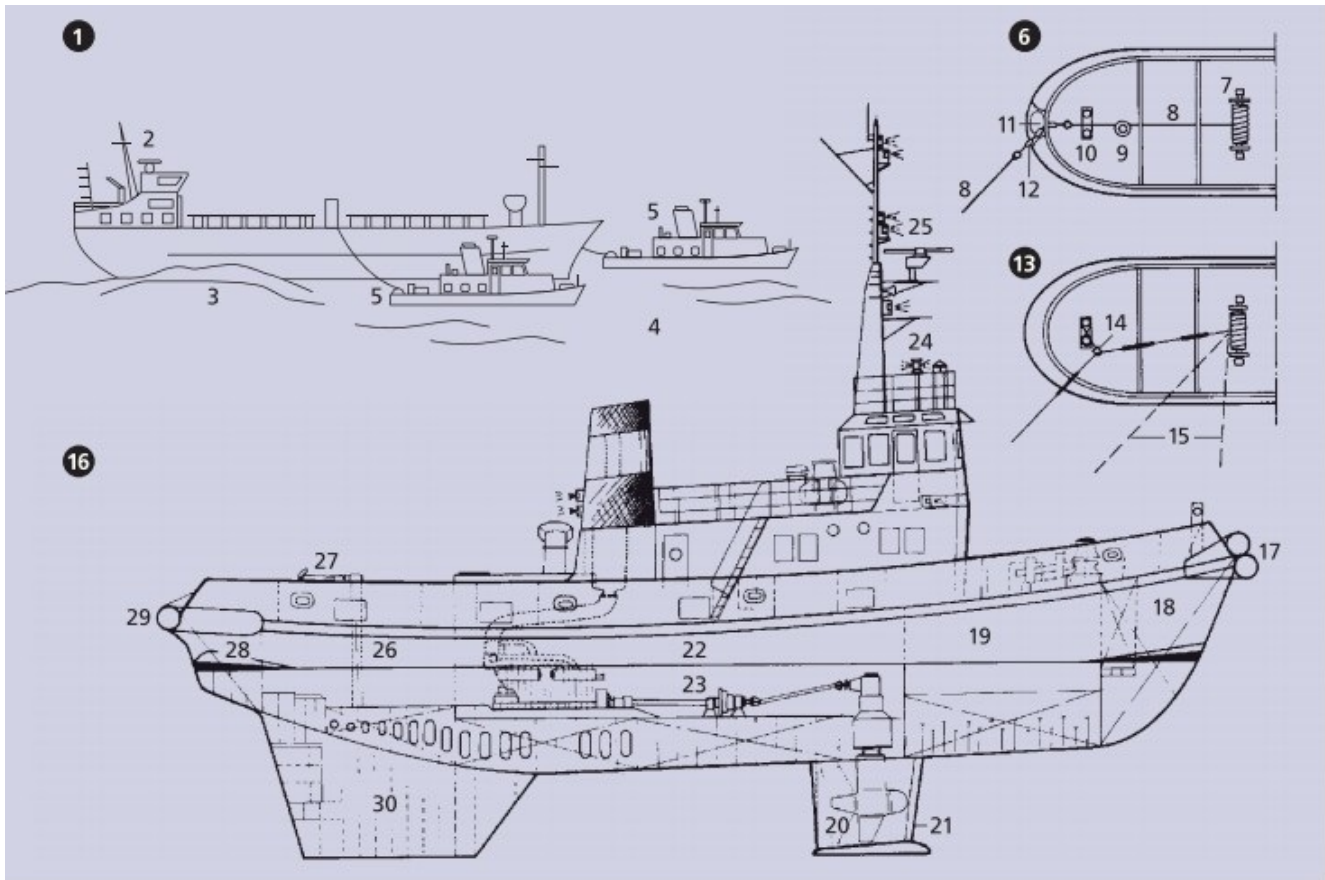

**1 die Bergung eines aufgelaufenen Schiffes  $n$**

**2** das aufgelaufene Schiff (der Havarist)

**3** die Schlickbank

**4** das offene Wasser

**5** der Schlepper

**6 das Schleppgeschirr für die Seeverschleppung**

**7** die Schleppwinde

**8** die Schlepptrosse

- 9 das Schleppkäpsel
- 10 der Kreuzpoller
- 11 die Schleppklüse
- 12 die Ankerkette
  
- 13 das Schleppgeschirr für den Hafenbetrieb *m***
- 14 der Beistopper
- 15 die Trossenrichtung bei Bruch *m*  
des Beistoppers *m*
  
- 16 der Bugsierschlepper [Aufriss]**
- 17 der Bugfender
- 18 die Vorpiek
- 19 die Wohnräume *m*
- 20 der Schottelpropeller
- 21 die Kortdüse
- 22 der Maschinen- und Propellerraum
- 23 die Schaltkupplung
- 24 das Peildeck
- 25 die Schlepperbefeuerung
- 26 der Stauraum
- 27 der Schlepphaken
- 28 die Achterpiek
- 29 der Heckfender
- 30 der Manövrierkiel

# Rettungswesen

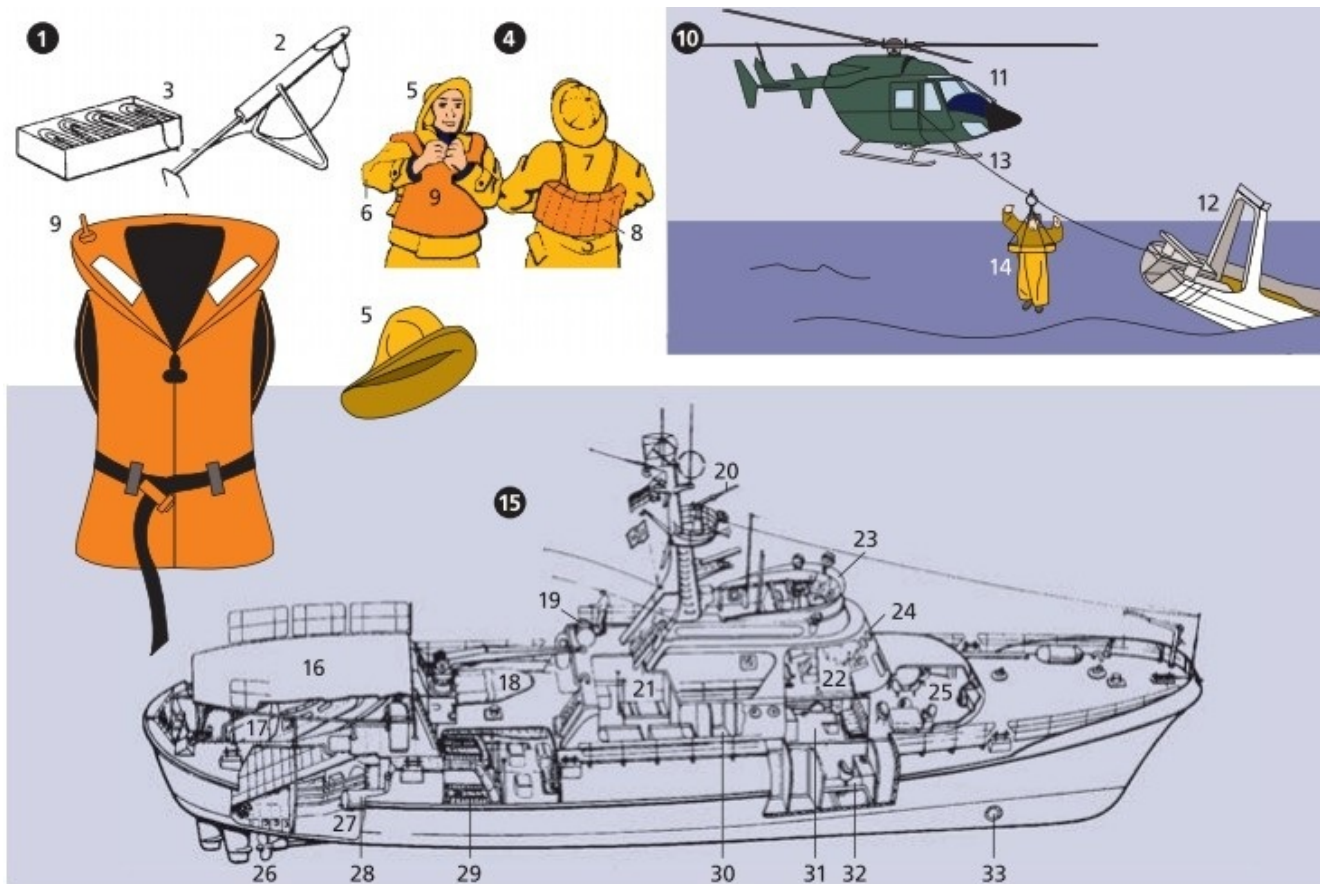

- 1** der Raketenapparat
- 2** die Rakete
- 3** die Rettungsleine (Schießleine)

- 4** das Ölzeug (5–7)
- 5** der Südwester
- 6** die Öljacke
- 7** der Ölmantel
- 8** die Korkschwimmweste

- 9 die aufblasbare Schwimmweste
- 10 **die Seenotrettung** (die Seerettung, die Rettung Schiffbrüchiger *m od. f*)
- 11 der Rettungshubschrauber
- 12 das gestrandete Schiff (der Havarist)
- 13 das Rettungstau
- 14 die Hosenboje, eine Rettungsboje mit eingenähter Hose *f*
- 15 **der Seenotkreuzer**
- 16 das Hubschrauberarbeitsdeck
- 17 das Tochterboot
- 18 das Schlauchboot
- 19 die Rettungsinsel
- 20 die Feuerlöschanlage
- 21 das Hospital mit Operationskoje *f* und Unterkühlungsbadewanne *f*
- 22 der Navigationsraum
- 23 der obere Fahrstand
- 24 der untere Fahrstand
- 25 die Messe
- 26 die Ruder- und Propelleranlage
- 27 der Stauraum
- 28 der Feuerlöschschaumtank
- 29 die Seitenmotoren *m*
- 30 die Dusche
- 31 die Vormannkabine
- 32 die Mannschaftseinzelkabine
- 33 die Bugschraube



# Flugzeuge I

---

## **1–14 Tragflächenanordnungen $f$** (Flügelanordnungen)

- 1 der Hochdecker
- 2 die Flügelspannweite
- 3 der Schulterdecker
- 4 der Mitteldecker
- 5 der Tiefdecker
- 6 der Dreidecker
- 7 der Oberflügel
- 8 der Mittelflügel
- 9 der Unterflügel
- 10 der Doppeldecker
- 11 der Stiel
- 12 die Verspannung
- 13 der Anderthalbdecker
- 14 der Tiefdecker mit Knickflügeln  $m$

## **15–22 Tragflächenformen $f$** (Flügelformen)

- 15 der Ellipsenflügel
- 16 der Rechteckflügel
- 17 der Trapezflügel
- 18 der Sichelflügel
- 19 der Deltaflügel
- 20 der Pfeilflügel mit schwacher positiver Pfeilung  $f$
- 21 der Pfeilflügel mit starker positiver Pfeilung  $f$
- 22 der Ogivalflügel (Ogeeflügel)

## **23–36 Leitwerksformen $f$**

## **23 das Standardleitwerk (24–27)**

### **24, 25 das Seitenleitwerk**

24 die Seitenflosse

25 das Seitenruder

### **26, 27 das Höhenleitwerk**

26 die Höhenflosse

27 das Höhenruder

28 das Kreuzleitwerk

29 das T-Leitwerk

30 der Verdrängungskörper

31 das V-Leitwerk

32 das Doppelleitwerk

33 die Endscheibe (Seitenscheibe)

34 das Doppelleitwerk eines Doppelrumpfflugzeugs  $n$

35 das Doppelleitwerk mit hochgestelltem Höhenleitwerk  $n$

36 das Dreifachleitwerk

## **37–53 das Klappensystem**

37 der Vorflügel (der Slat)

38 die Störklappe (der Spoiler)

39 die Doppelspalt-Fowlerklappe

40 das äußere Querruder (Langsamflugquerruder)

41 die innere Störklappe  $f$  (der Landespoiler)

42 das innere Querruder (Allgeschwindigkeitsquerruder)

43 die Bremsklappe (die Luftbremse)

44 das Tragflächengrundprofil

## **45–47 Wölbungsklappen $f$**

45 die Normalklappe

46 die Spaltklappe

**47** die Doppelspaltklappe

**48, 49 Spreizklappen *f***

**48** die einfache Spreizklappe

**49** die Zapklappe

**50** der Doppelflügel

**51** die Fowlerklappe

**52** die Nasenklappe

**53** die Krügerklappe

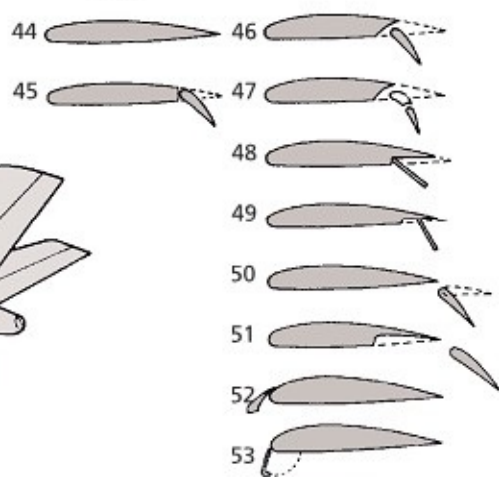
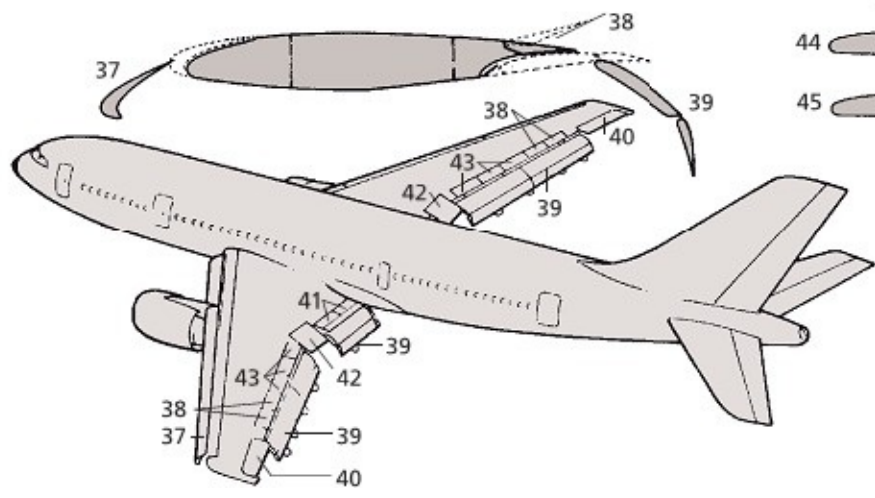
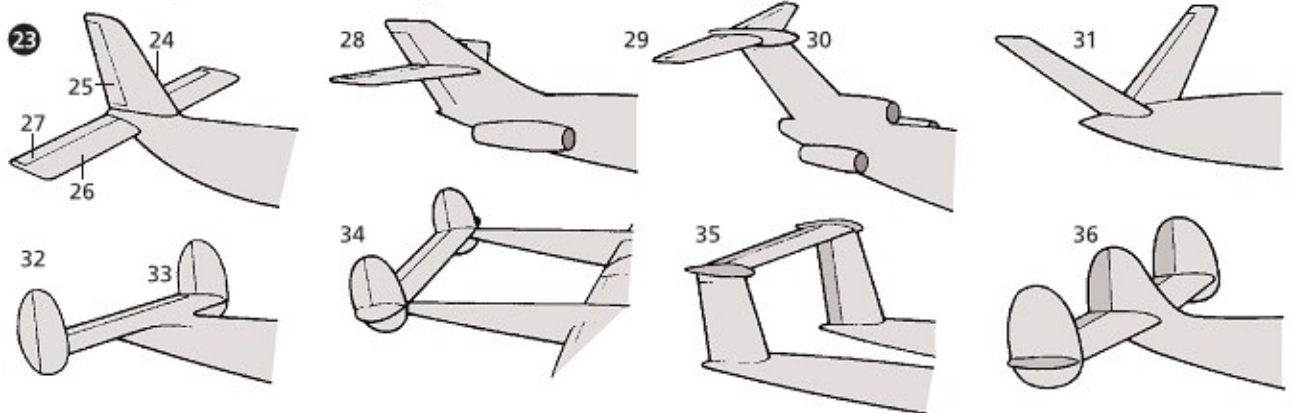
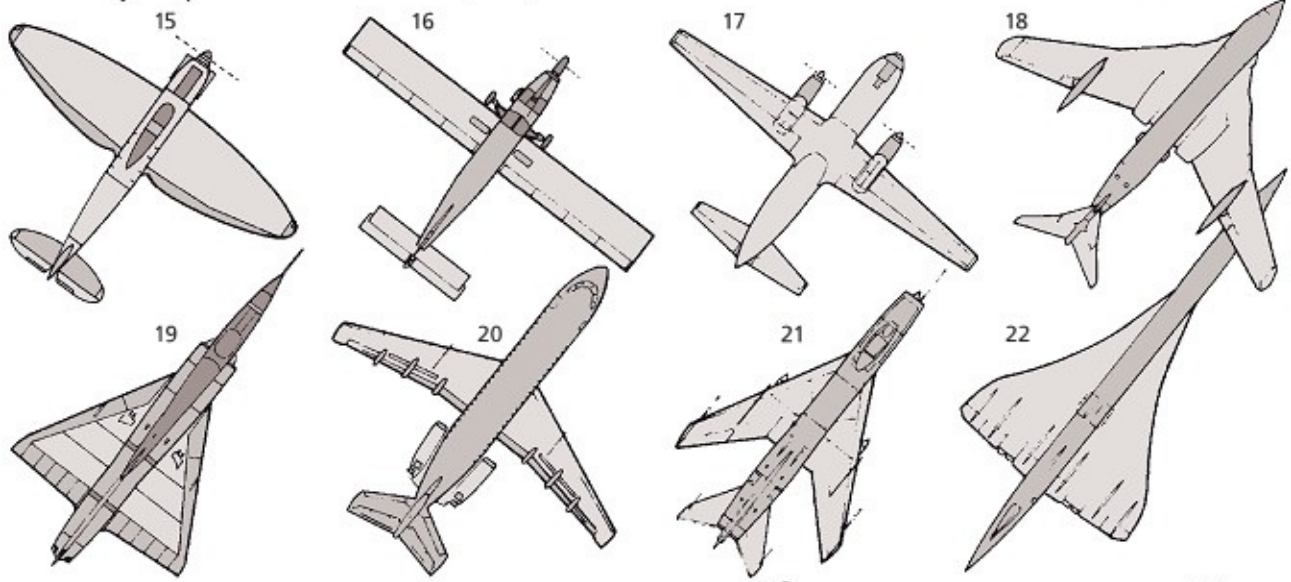
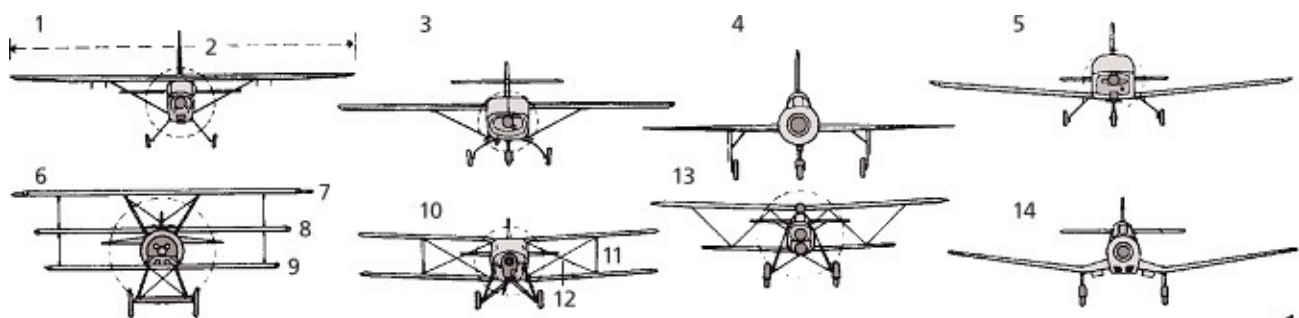

## Flugzeuge II

---

### 1–31 das Cockpit eines einmotorigen Sport- und Reiseflugzeugs $n$

- 1 **das Instrumentenbrett** (das Panel) (2–26)
- 2 der Fahrtmesser (Geschwindigkeitsmesser)
- 3 der künstliche Horizont (Kreiselhorizont)
- 4 der Höhenmesser
- 5 der Funkkompass
- 6 der Magnetkompass
- 7 der Ladedruckmesser
- 8 der Drehzahlmesser
- 9 die Zylindertemperaturanzeige
- 10 der Beschleunigungsmesser
- 11 die Borduhr
- 12 der Wendezeiger mit der Kugellibelle  $f$
- 13 der Kurskreisel
- 14 das Variometer
- 15 der VOR-Leitkursanzeiger [VOR: Very High Frequency Omnidirectional Range]
- 16 die Kraftstoffanzeige für den linken Tank  $m$
- 17 die Kraftstoffanzeige für den rechten Tank  $m$
- 18 das Amperemeter
- 19 der Kraftstoffdruckmesser
- 20 der Öldruckmesser
- 21 die Öltemperaturanzeige
- 22 das Sprechfunk- und Funknavigationsgerät
- 23 die Kartenbeleuchtung
- 24 das Handrad (der Steuergriff) zur Betätigung  $f$  von Quer- und

- Höhenruder  $n$
- 25 das Handrad für den Co-Piloten  $m$
- 26 die Bedienungselemente  $n$
- 27 die Seitenruderpedale  $n$
- 28 die Seitenruderpedale  $n$  für den Co-Piloten  $m$
- 29 das Sprechfunkmikrofon
- 30 der Gashebel
- 31 der Gemischhebel

### **32–66 das einmotorige Sport- und Reiseflugzeug**

- 32 der Propeller (die Luftschraube)
- 33 die Propellernabenhaube (der Spinner)
- 34 der Vierzylinder-Boxermotor

- 35 **die Kanzel** (36–39)
- 36 der Pilotensitz
- 37 der Co-Pilotensitz
- 38 die Passagiersitze  $m$
- 39 die Kanzelhaube
- 40 das Bugrad
- 41 das Hauptfahrwerk
- 42 die Einstiegstufe

- 43 **die Tragfläche** (der Flügel)
- 44 das rechte Positionslicht
- 45 der Holm
- 46 die Rippe
- 47 der Stringer, eine Hautversteifung  $f$
- 48 der Kraftstofftank
- 49 der Landescheinwerfer
- 50 das linke Positionslicht
- 51 der elektrostatische Ableiter

- 52 das Querruder
- 53 die Landeklappe

**54 der Rumpf**

- 55 der Spant
- 56 der Gurt
- 57 der Stringer, eine Längsversteifung  $f$

**58 das Seitenleitwerk**

- 59 die Seitenflosse
- 60 das Seitenruder

**61 das Höhenleitwerk (62, 63)**

- 62 die Höhenflosse
- 63 das Höhenruder
- 64 das Warnblinklicht
- 65 die Dipolantenne
- 66 die Langdrahtantenne

**67–72 die Hauptbewegungen  $f$  eines Flugzeugs  $n$**

**67 das Nicken**

- 68 die Querachse

**69 das Gieren**

- 70 die Hochachse

**71 das Rollen**

- 72 die Längsachse

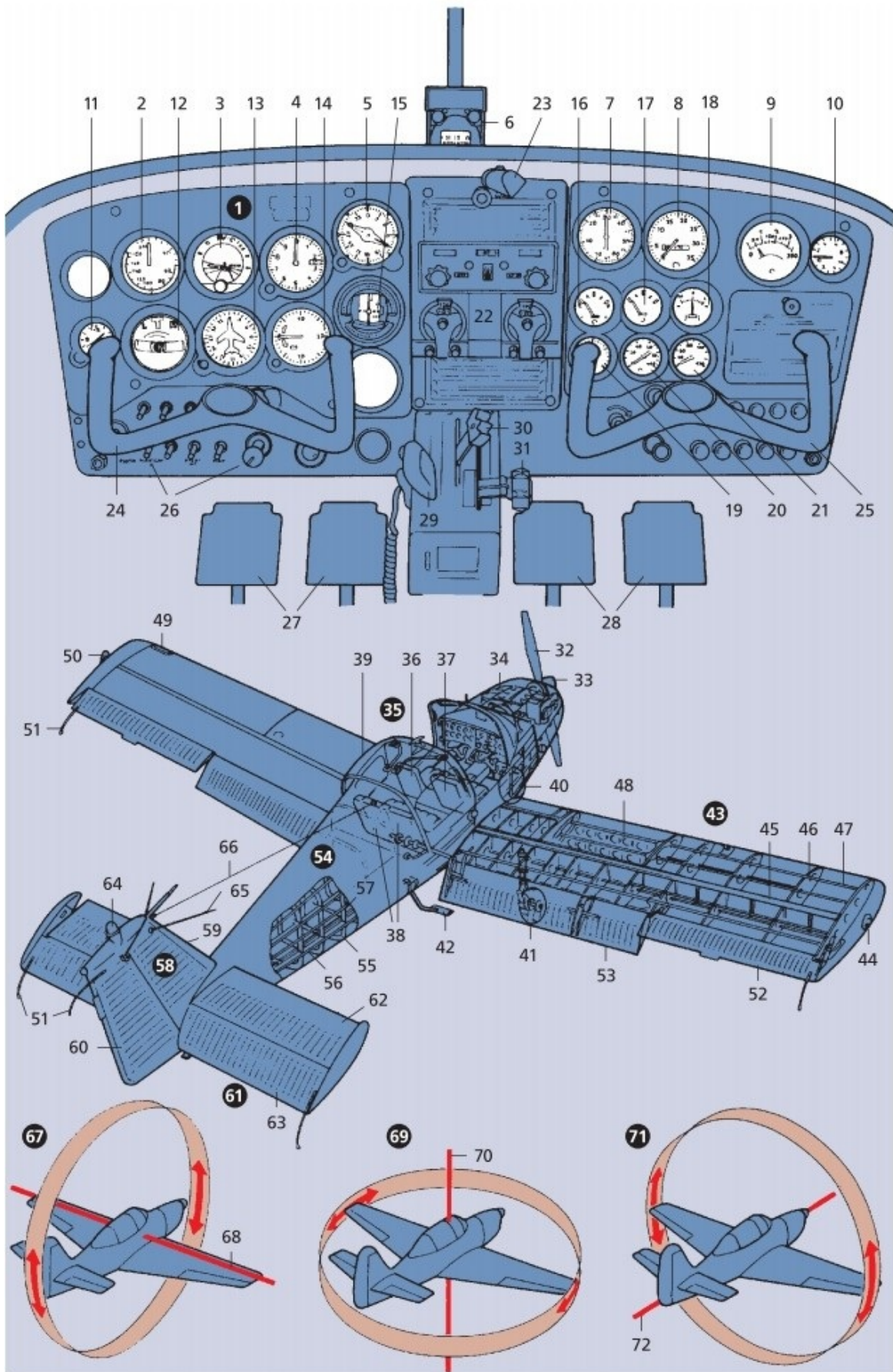



# Flugzeuge III

---

## 1–21 Flugzeugtypen *m*

### 1–5 Propellerflugzeuge *n*

- 1 das einmotorige Sport- und Reiseflugzeug, ein Tiefdecker *m*
- 2 das einmotorige Reiseflugzeug, ein Hochdecker *m*
- 3 das zweimotorige Geschäfts- und Reiseflugzeug
- 4 das Kurz- und Mittelstreckenverkehrsflugzeug, ein Turbopropflugzeug (Turbinen-Propeller-Flugzeug, Propeller-Turbinen-Flugzeug)
- 5 das Turboproptriebwerk

### 6–21 Strahlflugzeuge *n* (Düsenflugzeuge, Jets *m*)

- 6 **das zweistrahlige Geschäfts- und Reiseflugzeug** (7–9)
- 7 der Grenzschichtzaun
- 8 der Flügelspitzentank (Tiptank)
- 9 das Hecktriebwerk
- 10 das zweistrahlige Kurz- und Mittelstreckenverkehrsflugzeug
- 11 das dreistrahlige Mittelstreckenverkehrsflugzeug
- 12 **das Überschallverkehrsflugzeug**
- 13 die absenkbare Rumpfnase
- 14 der Deltaflügel
- 15 **das vierstrahlige Großraum-Langstrecken-verkehrsflugzeug**
- 16 das Cockpit
- 17 der Tragflächentank
- 18 das Mantelstromtriebwerk
- 19 die Triebwerksgondel
- 20 das Winglet

## 21 der Hecktank

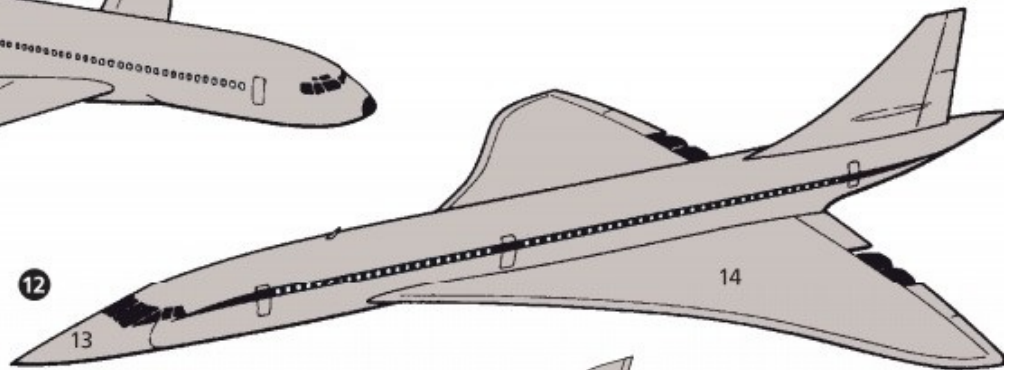
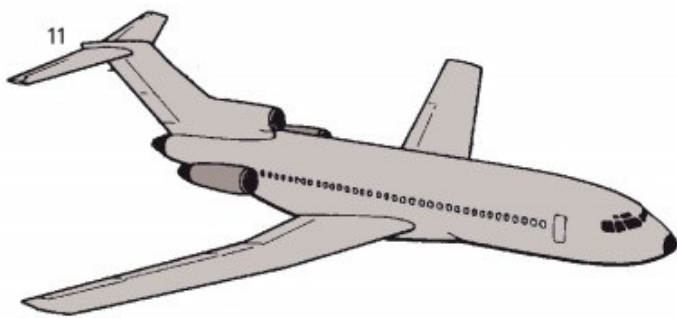
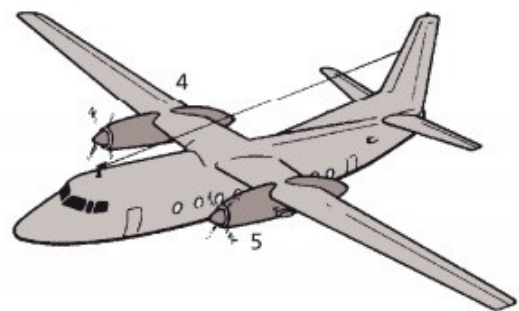
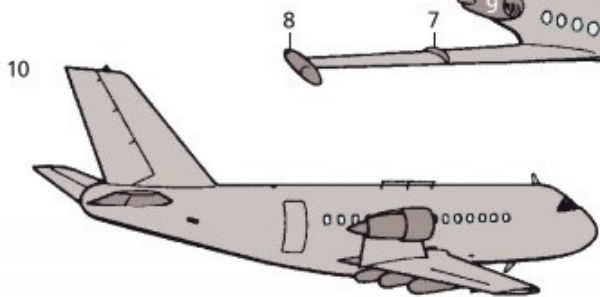
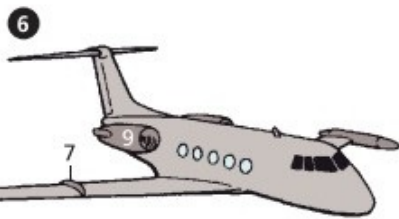
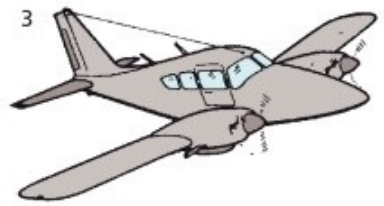

# Flugzeuge IV

---

## 1–10 Wasserflugzeuge $n$

**1** das Flugboot

**2** der Bootsrumpf

**3** der Flossenstummel

**4** die Leitwerkverstrebung

**5** das Schwimmerflugzeug

**6** der Schwimmer

**7** die Kielflosse

**8** das Amphibienflugzeug

**9** der Bootsrumpf

**10** das einziehbare Fahrwerk

**11–34 Senkrechtstarter  $m$**  (VTOL-Luftfahrzeuge  $n$  [VTOL: Vertical Take-Off and Landing])

**11–28 Hubschrauber  $m$**

**11** der leichte Mehrzweckhubschrauber

**12, 13** der Hauptrotor

**12** der Drehflügel

**13** der Rotorkopf

**14** der Heckrotor (Ausgleichsrotor)

15 die Landekufen  $f$

**16 der Kranhubschrauber**

17 die Turbinentriebwerke  $n$

18 das Portalfahrwerk

19 die Lastplattform

20 der Zusatztank

**21 der Transporthubschrauber**

22 die Rotoren  $m$  in Tandemanordnung  $f$

23 der Rotorträger

24 das Turbinentriebwerk

25 die Heckladeporte

**26 der Passagierhubschrauber** mit Propellerturbinenantrieb  $m$

27 das Turboproptriebwerk

28 der Passagierraum (Fluggastraum)

**29–34 Senkrechtstarter-Flugzeuge  $n$  (VTOL-Flugzeuge)**

**29 das Kippflügelflugzeug**

30 der Kippflügel in Vertikalstellung  $f$

31 der Steuerpropeller

**32 das Kipprotorflugzeug**

33 der Kipprotor in Vertikalstellung  $f$

34 die Tragfläche

**35–62 Flugzeugtriebwerke  $n$**

## **35–52 Luftstrahltriebwerke $n$ (Düsentriebwerke)**

**35 das Front-Fan-Triebwerk** (Frontgebläsetriebwerk)

**36** der Fan (das Gebläse)

**37** der Niederdruckverdichter

**38** der Hochdruckverdichter

**39** die Brennkammer

**40** die Fan-Antriebsturbine

**41** die Schubdüse

**42** die Turbinen  $f$

**43** der Sekundärstromkanal

**44 das Aft-Fan-Triebwerk** (Heckgebläsetriebwerk)

**45** der Fan

**46** der Sekundärstromkanal

**47** die Schubdüse

**48 das Mantelstromtriebwerk**

**49** die Turbinen  $f$

**50** der Mischer

**51** die Schubdüse

**52** der Sekundärstrom (Mantelstrom, Nebenstrom)

**53 das Turboproptriebwerk**, ein Zweiwellentriebwerk

**54** der Lufteinlauf

**55** die Hochdruckturbine

**56** die Niederdruckturbine

**57** die Schubdüse

**58** die Kupplungswelle

**59** die Zwischenwelle

- 60** die Getriebeeingangswelle
- 61** das Untersetzungsgetriebe
- 62** die Luftschraubenwelle

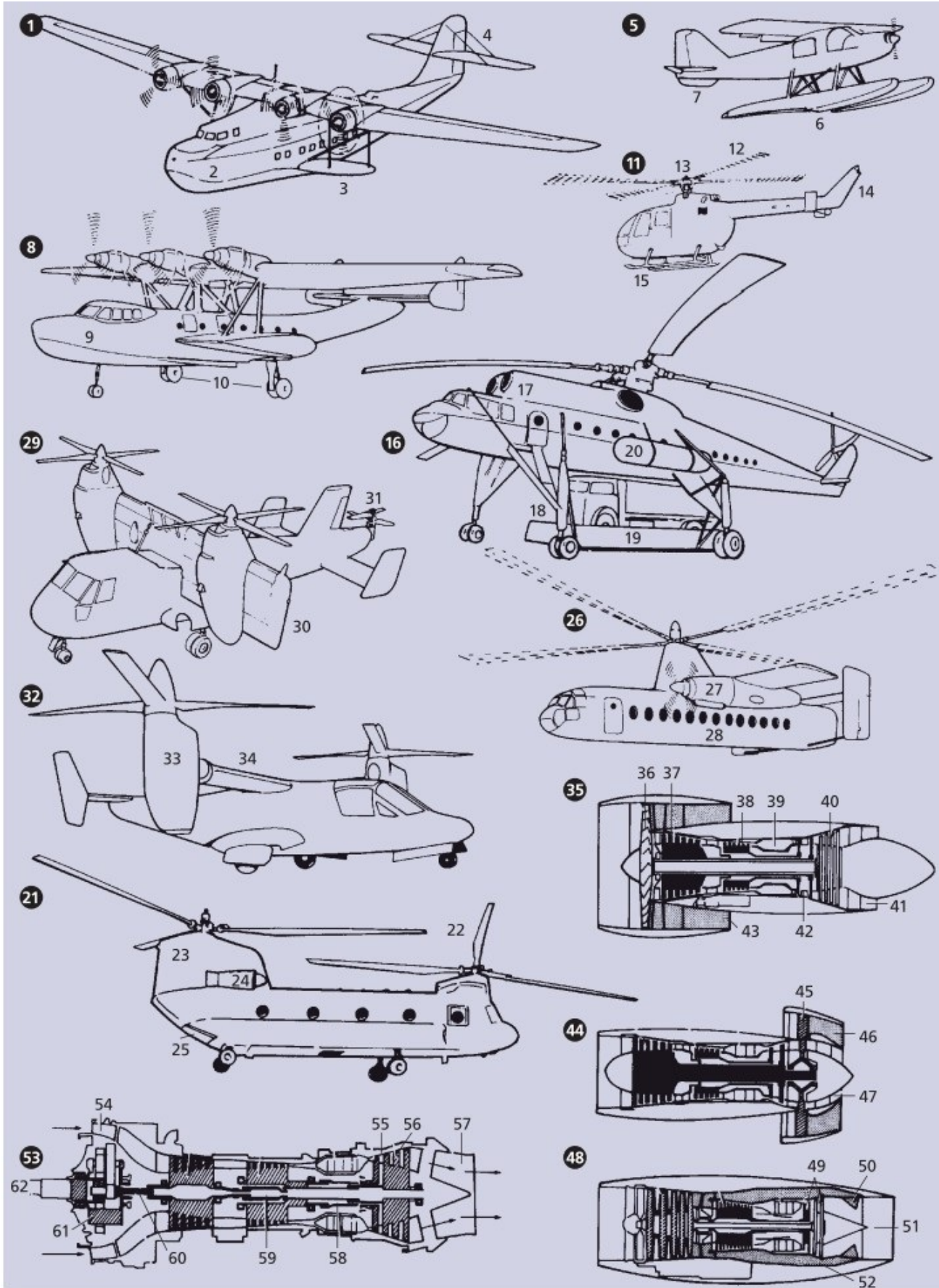



# Flughafen

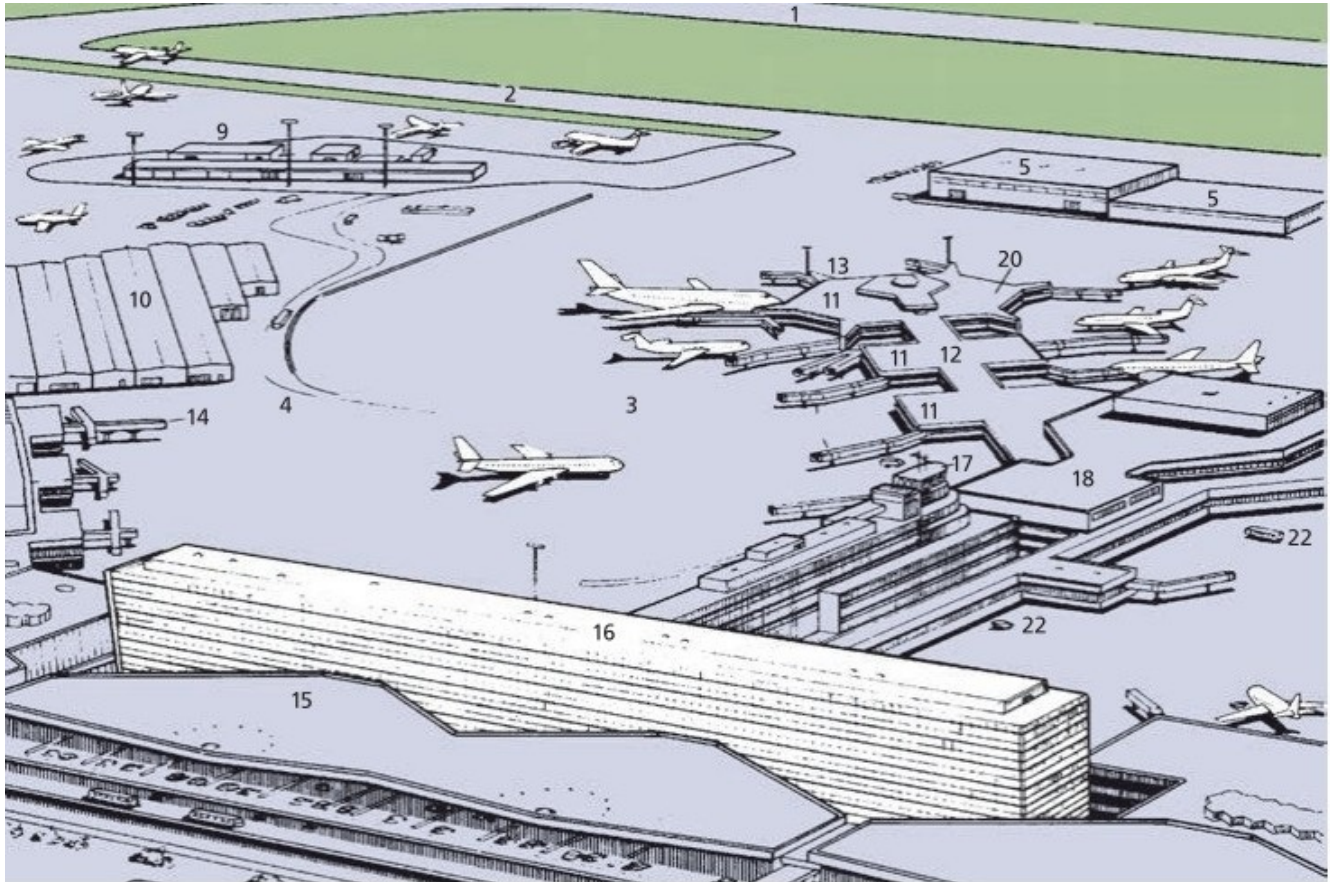

- 1 die Start-und- Lande-Bahn (die Piste, die od. der Runway)
- 2 die Rollbahn (der Rollweg, der Taxiway)
- 3 das Vorfeld (Abfertigungsfeld)
- 4 die Vorfeldstraße
- 5 die Gepäckhalle
- 6 die Gepäcktunneleinfahrt
- 7 die Flughafenfeuerwehr
- 8 die Gerätehalle
- 9 die Frachthalle
- 10 der Frachthof

- 11 der Sammelraum
- 12 der Flugsteig (das Gate)
- 13 der Fingerkopf
- 14 die Fluggastbrücke (der Finger)
- 15 die Abflughalle (das Abfertigungsgebäude, der od. das Terminal)
- 16 das Verwaltungsgebäude
- 17 der Kontrollturm (der Tower)

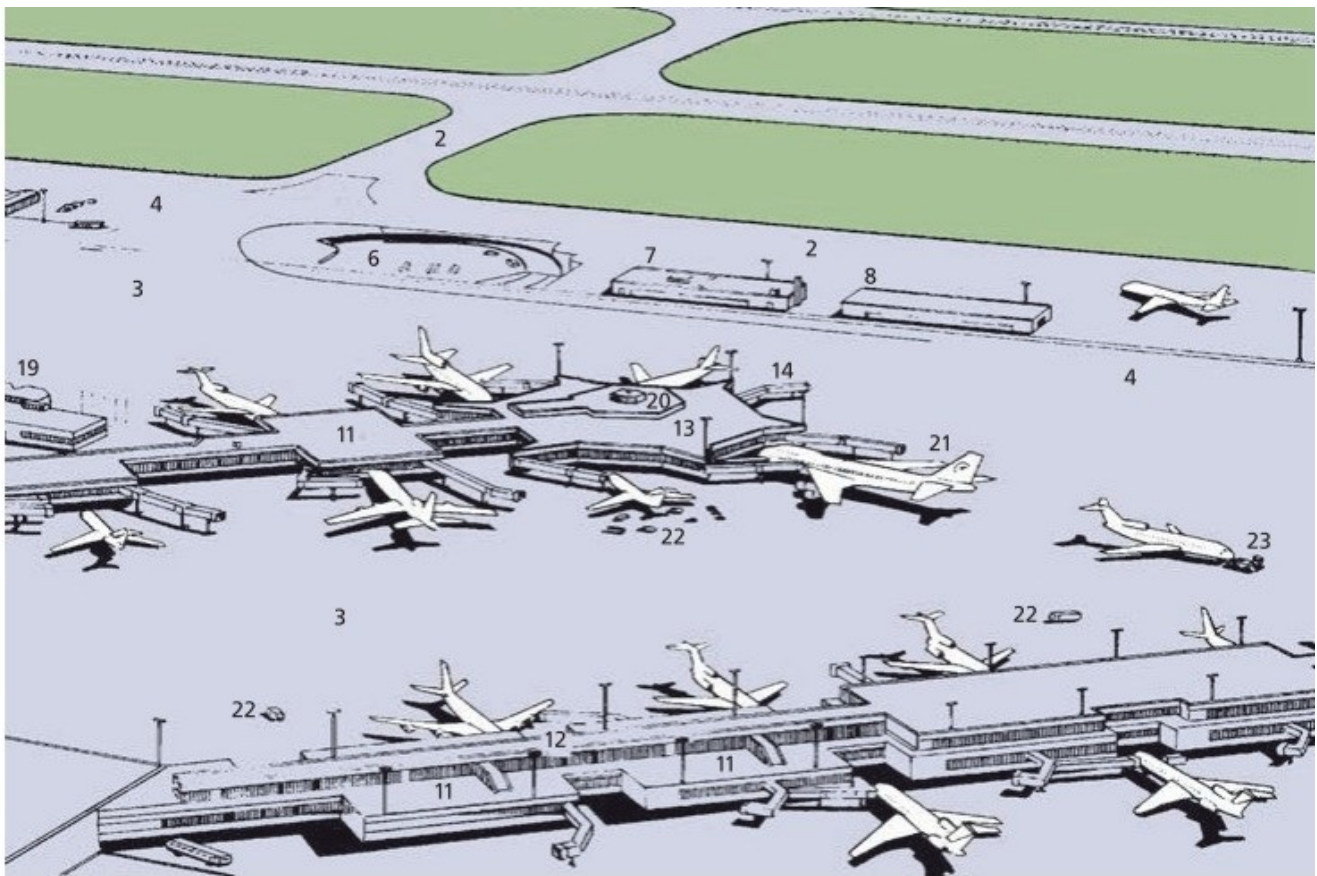

- 18 die Wartehalle (die Lounge)
- 19 das Flughafenrestaurant
- 20 die Besucherterrasse
- 21 das Flugzeug in Abfertigungsposition *f*
- 22 die Wartungs- und Abfertigungsfahrzeuge *n* (*Arten*: das Cateringfahrzeug, der Gepäckförderbandwagen, Tankwagen, Frischwasserwagen, Toilettenwagen, das Bodenstromgerät)

## 23 der Flugzeugschlepper

# Piktogramme

---

## **1–9 Transport- und Verkehrszeichen $n$**

- 1 Flughafen  $m$
- 2 Ankunft  $f$
- 3 Abflug  $m$
- 4 Fernzug  $m$
- 5 Fähre  $f$
- 6 Autobus  $m$
- 7 Taxistand  $m$
- 8 Autoverleih  $m$
- 9 Tankstelle  $f$

## **10–13 Orientierungszeichen $n$ in Gebäuden $n$**

- 10 Personenfahrstuhl  $m$
- 11 Rolltreppe  $f$
- 12 fest stehende Treppe  $f$
- 13 rollstuhlgerechter Weg  $m$

## **14–16 Rettungszeichen $n$**

- 14 Fluchtweg  $m$
- 15 Feuerlöscher  $m$
- 16 Rettungstelefon  $n$
- 17 Zoll  $m$
- 18 Ausweiskontrolle  $f$
- 19 Gepäckwagen  $m$

## **20–24 Hinweiszeichen $n$ auf gewerbliche Einrichtungen $f$**

- 20 Cafeteria *f*
- 21 Restaurant *n*
- 22 Friseur *m* (Frisör)
- 23 Post *f*
- 24 Apotheke *f*

**25–30 Hinweiszeichen *n* auf öffentliche Einrichtungen *f***

- 25 Information *f*
- 26 Raucherzone *f*
- 27 Trinkbrunnen *m*
- 28 Abfallbehälter *m*
- 29 Toilette *f*
- 30 Wickelraum *m*

**31–38 Verbotsschilder *n***

- 31 Mobiltelefonieren *n* verboten
- 32 Rauchen *n* verboten
- 33 kein Trinkwasser *n*
- 34 offenes Feuer *n* verboten
- 35 Laptopbenutzung *f* verboten
- 36 Berühren *n* verboten
- 37 Abfallentsorgung *f* verboten
- 38 Fotografieren *n* verboten

**39, 40 Warnzeichen *n***

- 39 Rutschgefahr *f*
- 40 elektrischer Strom *m*



1



2



3



4



5



6



7



8



9



10



11



12



13



14



15



16



17



18



19



20



21



22



23



24



25



26



27



28



29



30



31



32



33



34



35



36



37



38



39



40

# Raumfahrt I

---

## 1 die Trägerrakete [Seitenansicht und Aufriss]

### 2 die erste Raketenstufe

- 3 die Triebwerke  $n$
- 4 der Wärmeschutzschild
- 5 die Triebwerksverkleidung
- 6 die Stabilisierungsflossen  $f$
- 7 die Stufentrenn-Retroraketen  $f$
- 8 der Kerosintank
- 9 die Flüssigsauerstoff-Förderleitungen  $f$
- 10 das Antivortexsystem
- 11 der Flüssigsauerstofftank
- 12 die Schwappdämpfung
- 13 die Heliumdruckflaschen  $f$
- 14 der Sauerstoffdiffusor
- 15 das Tankzwischenstück
- 16 Instrumente  $n$  und Systemüberwachung  $f$

### 17 die zweite Raketenstufe

- 18 die Triebwerke  $n$
- 19 der Wärmeschutzschild
- 20 das Triebwerkswiderlager und das Schubgerüst
- 21 die Beschleunigungsraketen  $f$  zum Treibstoffsammeln  $n$
- 22 die Flüssigwasserstoff-Saugleitung
- 23 der Flüssigsauerstofftank
- 24 das Standrohr
- 25 der Flüssigwasserstofftank

- 26 der Treibstoffstandsensoren
- 27 die Arbeitsbühne
- 28 der Kabelschacht
- 29 das Mannloch
- 30 die Zwischenzelle
- 31 der Druckgasbehälter

## 32 **die dritte Raketstufe**

- 33 das Triebwerk
- 34 der Schubkonus
- 35 die Zwischenzelle
- 36 die Stufentrenn-Retrotraketen  $f$
- 37 die Lageregelungsraketen  $f$
- 38 der Flüssigsauerstofftank
- 39 der Leitungsschacht
- 40 der Flüssigwasserstofftank
- 41 die Messsonden  $f$
- 42 die Heliumdruckgastanks  $m$
- 43 die Tankentlüftung
- 44 der vordere Zellenring
- 45 die Arbeitsbühne
- 46 der Kabelschacht
- 47 die Beschleunigungsraketen  $f$  zum Treibstoffsammeln  $n$
- 48 der hintere Zellenring
- 49 die Flüssigwasserstoffleitung
- 50 die Flüssigsauerstoffleitung
- 51 die Instrumenteneinheit
- 52 der Lunarmodulhangar
- 53 das Lunarmodul (die Mondlandeeinheit)

## 54 **die Betriebseinheit** (das Servicemodul)

- 55 das Haupttriebwerk



- 56** der Treibstofftank
- 57** der Stickstofftetroxidtank
- 58** das Druckgasfördersystem
- 59** die Sauerstofftanks *m*
- 60** die Brennstoffzellen *f*
- 61** die Steuerraketengruppen *f*
- 62** die Richtantennengruppe
- 63** die Raumkapsel (die Kommandoeinheit)
- 64** der Rettungsturm für die Startphase

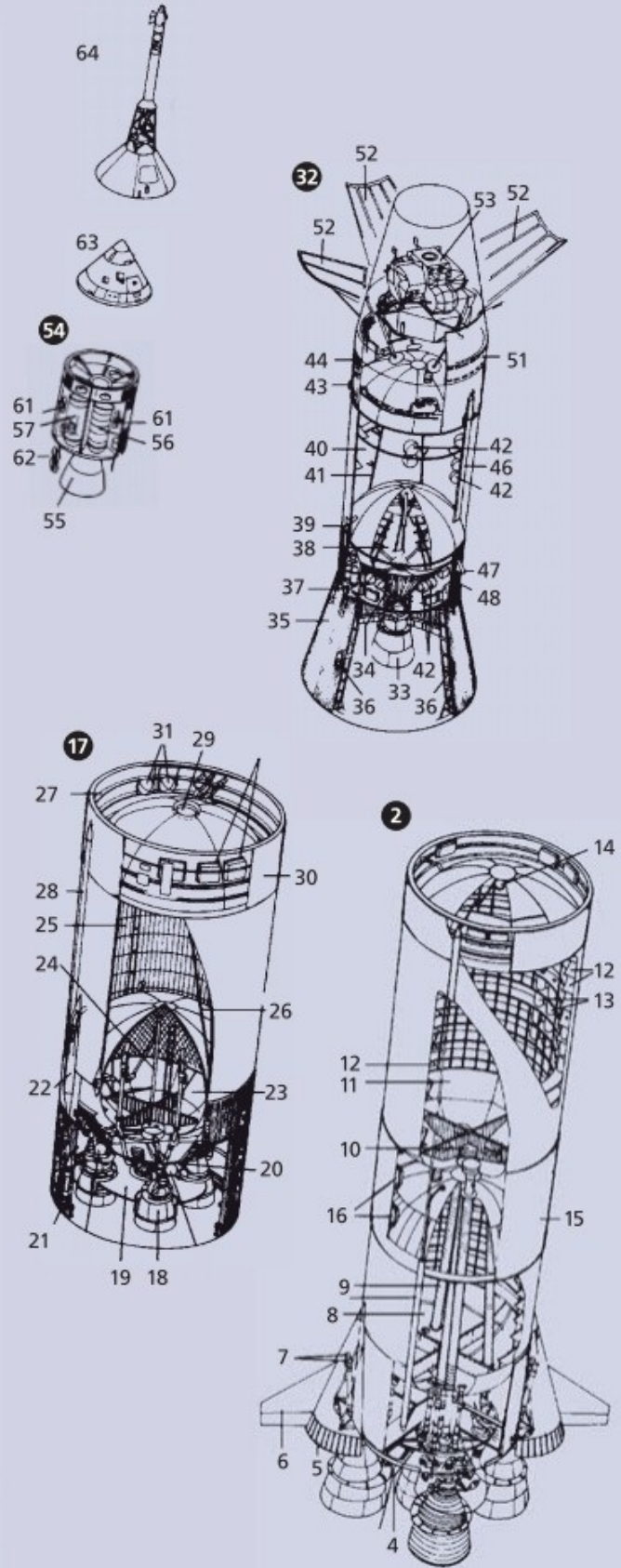
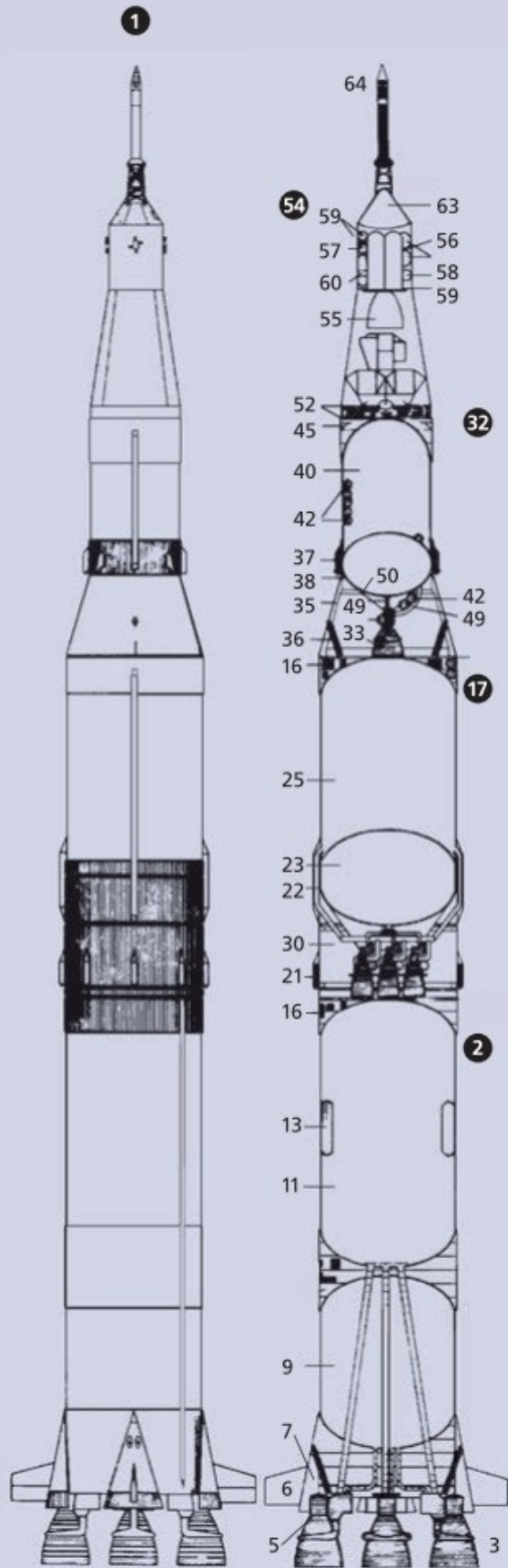

# Raumfahrt II (Mondlandung)

---

## 1 der Astronaut

### 2–11 der Raumanzug

- 2 der Sauerstoffregenerator
- 3 der Schutzhelm mit Lichtschutzblenden *f*
- 4 das Regelgerät
- 5 die Sonnenbrillentasche
- 6 das Lebenserhaltungssystem
- 7 die Schlauch- und Kabelanschlüsse *m* für Funkverbindung *f*,  
Luftzufuhr *f* und Wasserkühlung *f*
- 8 die Arbeitshandschuhe *m*
- 9 der biomedizinische Verschluss
- 10 die Werkzeugtasche
- 11 die Mondstiefel *m*
- 12 die Mondoberfläche
- 13 der Mondstaub
- 14 der Gesteinsbrocken
- 15 der Meteoritenkrater
- 16 die Erde

## 17 die Mondlandeeinheit (das Lunarmodul) (18–37)

### 18–26 die Abstiegsstufe

- 18 der Verbindungsbeschlag
- 19 der Treibstofftank
- 20 das Triebwerk

- 21 die Landegestellspreizmechanik
- 22 das Hauptfederbein
- 23 der Landeteller
- 24 die Ein-und-Ausstiegs-Plattform
- 25 die Zugangsleiter
- 26 das Triebwerkskardan

### **27–37 die Aufstiegsstufe**

- 27 der Treibstofftank
- 28 die Ein-und-Ausstiegs-Luke
- 29 die Lageregelungstriebwerke  $n$
- 30 das Fenster
- 31 der Besatzungsraum
- 32 die Rendezvous-Radarantenne
- 33 der Trägheitsmesswertgeber
- 34 die Richtantenne für die Bodenstelle
- 35 die obere Luke
- 36 die Anflugantenne
- 37 der Dockingeinschnitt
- 38 die Betriebseinheit (das Servicemodul)
- 39 die Düse des Haupttraketentriebwerks  $n$
- 40 die Richtantenne
- 41 der Steuerraketensatz
- 42 die Sauerstoff- und Wasserstofftanks  $m$  für die Bordenergieanlage
- 43 der Treibstofftank
- 44 die Radiatoren  $m$  der Bordenergieanlage  $f$
- 45 die Kommandoeinheit (die Raumkapsel)
- 46 die Einstiegs Luke

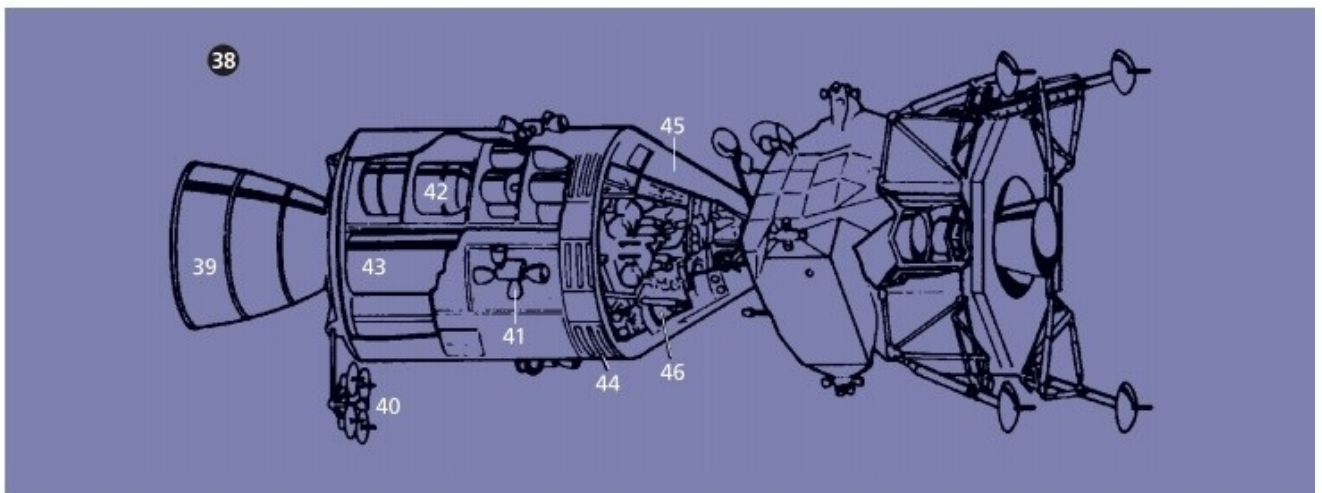
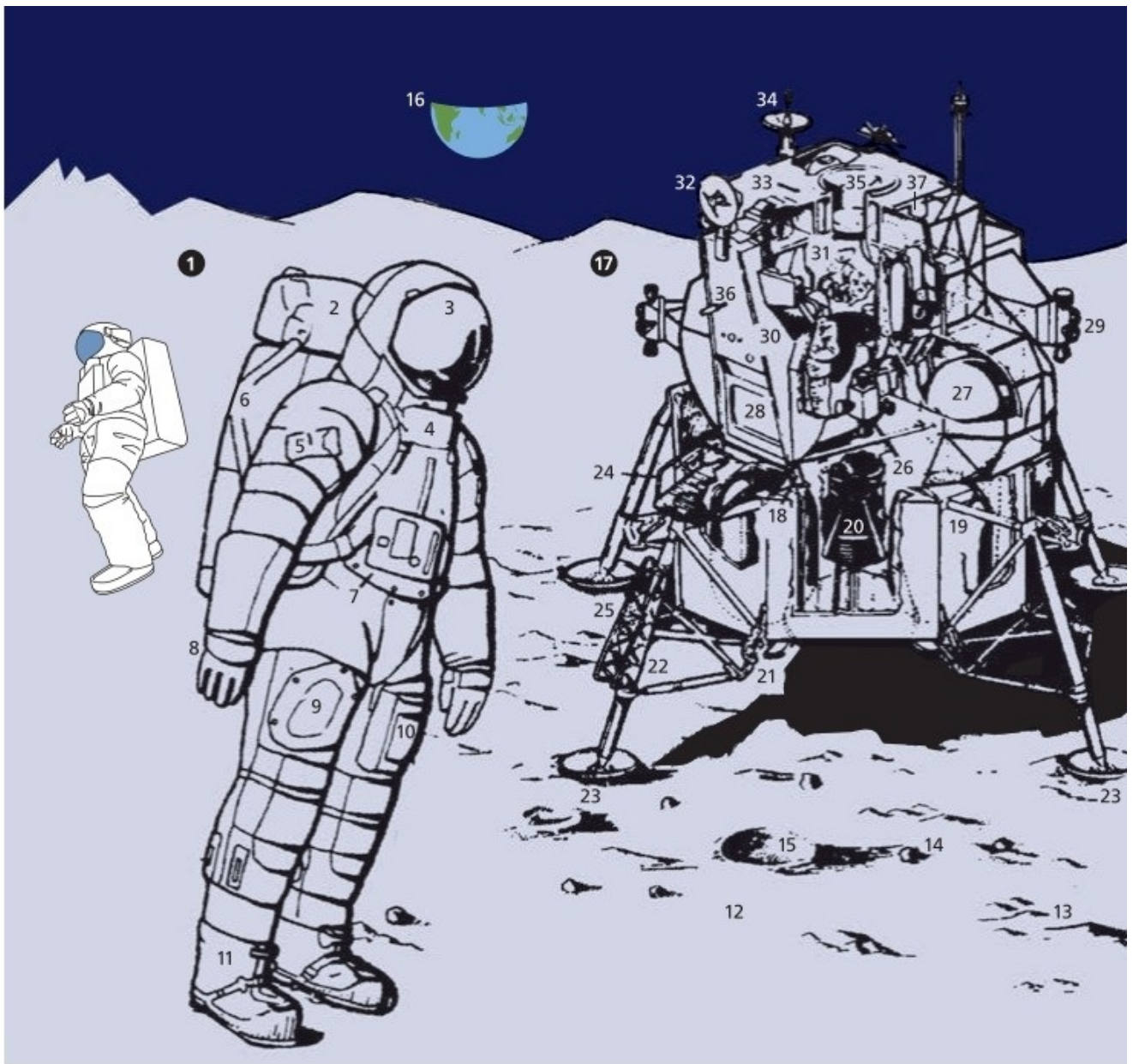

# Raumfahrt III

---

**1–65** der *od.* **das Spaceshuttle**, ein Raumtransporter *m*

- 1** **der Orbiter**
- 2** die Seitenflosse
- 3** die Triebwerkraumstruktur
- 4** der Seitenholm
- 5** der Rumpfverbindungsbeschlag
- 6** das obere Schubträgergerüst
- 7** das untere Schubträgergerüst
- 8** der Kielträger
- 9** der Hitzeschild
- 10** der Mittelrumpflängsträger
- 11** der integral gefräste Hauptspant
- 12** die integral versteifte Leichtmetallbepankung
- 13** die Gitterträger *m*
- 14** die Isolationsverkleidung des Nutzlastraums *m*
- 15** die Nutzlastraumluke
- 16** die Kühlenschutzverkleidung
- 17** der Besatzungsraum
- 18** der Kommandantensitz
- 19** der Pilotensitz
- 20** der vordere Druckspant
- 21** die Bugklappe
- 22** die vorderen Kraftstofftanks *m*
- 23** die Avionikkonsolen *f*
- 24** das Gerätebrett für die automatische Flugsteuerung
- 25** die oberen Beobachtungsfenster *n*

- 26 die vorderen Beobachtungsfenster *n*
- 27 die Einstiegluke zum Nutzlastraum *m*
- 28 die Luftschleuse
- 29 die Leiter zum Unterdeck *n*
- 30 das Nutzlastbedienungsgerät
- 31 die Bugradeinheit
- 32 das Hauptfahrwerk
- 33 das abnehmbare Flügelnasenteil
- 34 das Elevon
- 35 die hitzebeständige Struktur des Elevons *n*
- 36 die Wasserstoffhauptzufuhr
- 37 der Flüssigkeitsraketen-Hauptmotor
- 38 die Schubdüse
- 39 die Kühlleitung
- 40 das Motorsteuerungsgerät
- 41 der Hitzeschild
- 42 die Hochdruckwasserstoffpumpe
- 43 die Hochdrucksauerstoffpumpe
- 44 das Schubsteuerungssystem
- 45 das Raummanöverhaupttriebwerk
- 46 die Schubdüsenkraftstofftanks *m*
  
- 47 **der abwerfbare Treibstoffbehälter**
- 48 der integral versteifte Ringspant
- 49 der Halbkugelendspant
- 50 die Verbindungsbrücke zum Orbiter *m*
- 51 die Wasserstoffleitung
- 52 die Sauerstoffleitung
- 53 das Mannloch
- 54 das Dämpfungssystem
- 55 die Druckleitung zum Wasserstofftank *m*
- 56 die Elektriksammelleitung
- 57 die Sauerstoffumlaufleitung

- 58 die Druckleitung zum Sauerstofftank  $m$
- 59 **der wiedergewinnbare Feststoffraketenmotor**
- 60 der Raum für die Hilfsfallschirme  $m$
- 61 der Raum für die Rettungsfallschirme  $m$  und die vorderen Raketentrennmotoren  $m$
- 62 der Kabelschacht
- 63 die hinteren Raketentrennmotoren  $m$
- 64 der hintere Verkleidungskonus
- 65 die schwenkbare Schubdüse
  
- 66 **das Spacelab**, ein Raumlabor  $n$  (Weltraumlaboratorium  $n$ )
- 67 das Allzwecklabor
- 68 der Astronaut
- 69 das kardanisch gelagerte Teleskop
- 70 die Messgeräteplattform
- 71 das Raumfahrtmodul
- 72 der Schleusentunnel



1

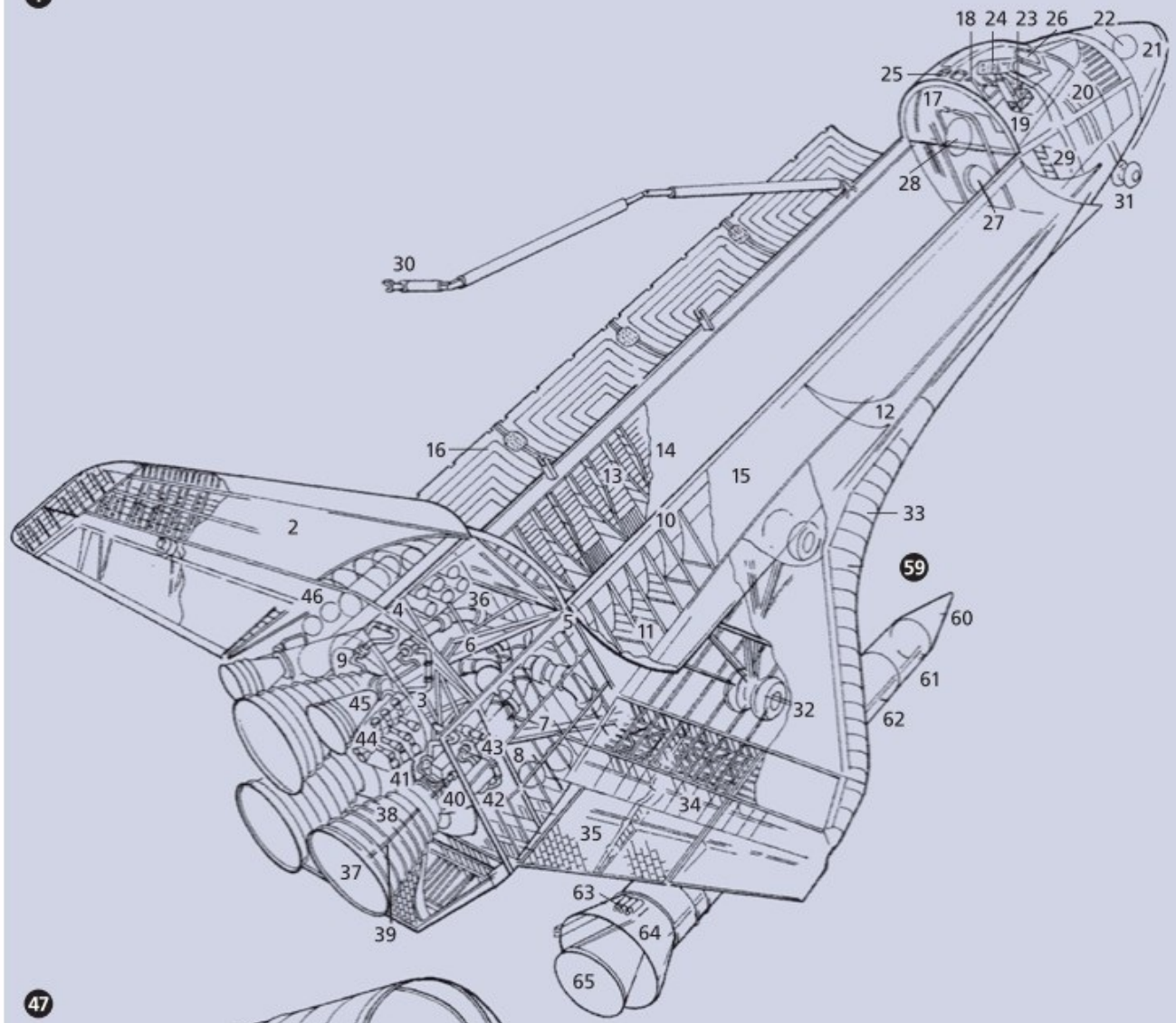

47

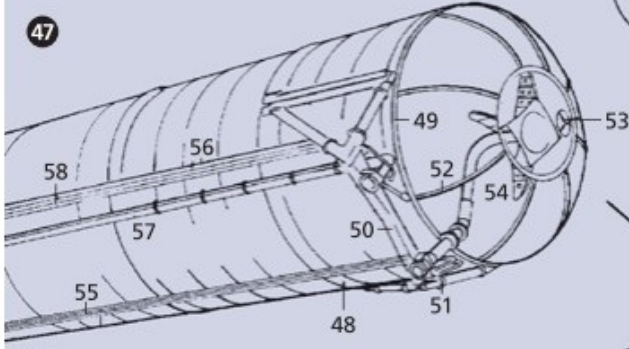

66

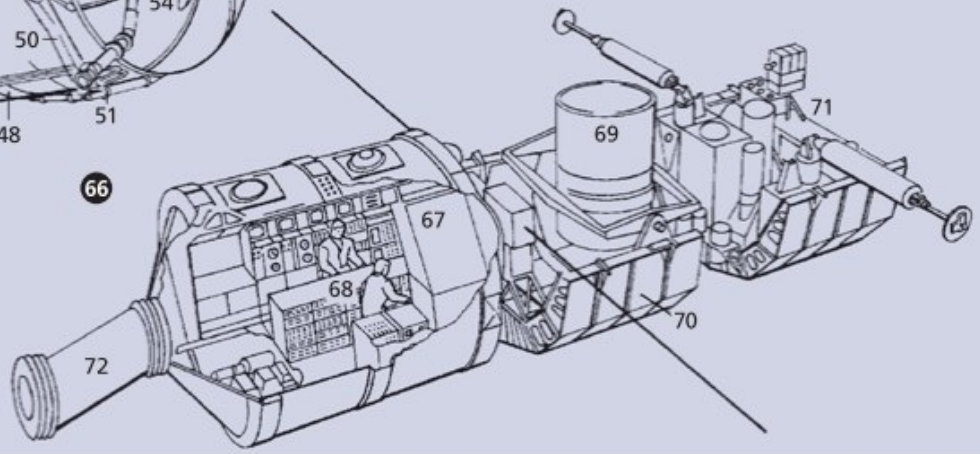

# Raumfahrt IV

---

- 1 die internationale Raumstation ISS** (International Space Station), eine Weltraumstation  $f$
- 2** der Fotovoltaikflügel für die Stromversorgung
- 3** der Ausrichtungsmotor
- 4** die Wärmeaustauschelemente  $n$
- 5** das Solarzellenmodul mit Klimaanlage  $f$ , ein Versorgungsmodul  $n$
- 6** der Multifunktionsarm
- 7** die Kommunikationsanlage
- 8** das Gittersegment, ein Träger  $m$  für weitere Ausbaustufen  $f$  und Geräte  $n$
- 9** der Knoten, ein Verbindungselement  $n$  zwischen einzelnen Baustufen  $f$
- 10** die Materialschleuse zum Andocken  $n$  von Transportmodulen  $n$
- 11** die Personenschleuse, ein Ausstiegsmodul  $n$  für Astronauten  $m$
- 12** die Andockschleuse für Raumfähren  $f$
- 13** der Koppelungsadapter mit Koppelungsaggregaten  $n$
- 14** das biologische Forschungslabor CAM (Centrifuge Accommodation Module)
  
- 15 das Forschungslabor Destiny**, ein Labormodul  $n$
- 16** die Schleusenklappe
- 17** das Wartungssystem
- 18** der Astronautenarbeitsplatz
- 19** das Andockbedienpult
- 20** der Kontrollstand
- 21** der Messplatz  
für die Körpermasse der Astronauten  $m$
- 22** das Bullauge

- 23 die Wohneinheit** (das Wohnmodul)
- 24 der Übergangstunnel
- 25 der Stauraum
- 26 der ausklappbare Tisch
- 27 die Bordküche (die Galley)
- 28 das Bordkommunikationsdisplay
- 29 der Haltegriff zur Unterstützung  $f$  des Bewegens  $n$  in der Schwerelosigkeit  $f$
- 30 das Ergometer, ein Fitnessgerät  $n$
- 31 die Serviceklappe
- 32 das Interieurmodul (die Schlafkoje od. die Nasszelle)
- 33 das ausklappbare Schlafmodul
- 34 das Nasszellenmodul**
- 35 die Duschkabine
- 36 die Toilette
- 37 der Haltegriff

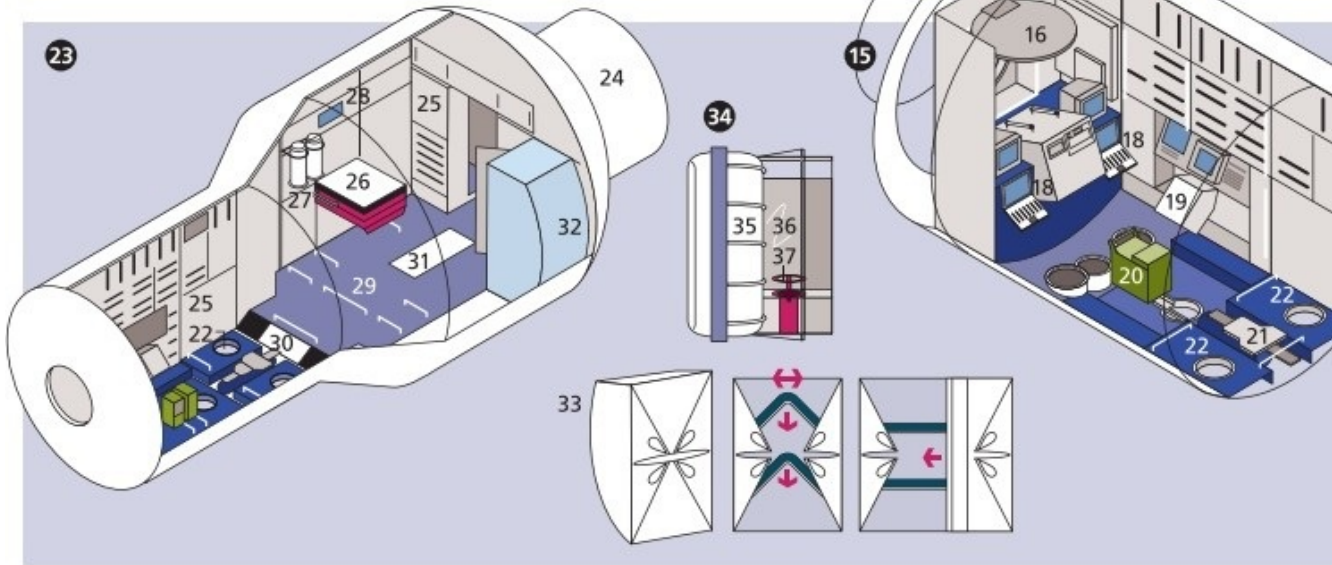
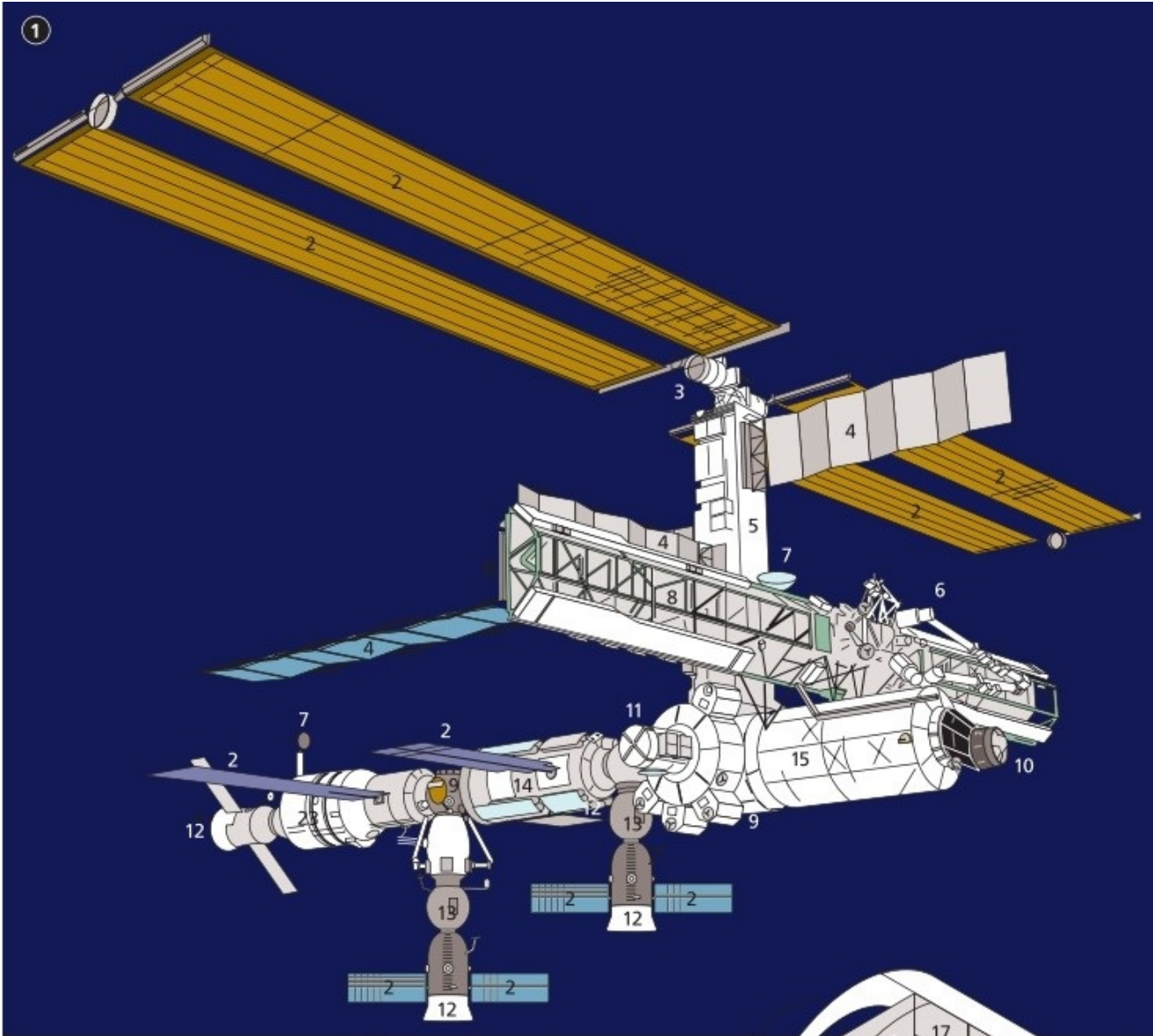

# Post

---

## 1–33 die Postfiliale

- 1 **der Bedienplatz** (der Postschalter)
- 2 der Postangestellte (der Postmitarbeiter)
- 3 die Dienstweste
- 4 die Dienstkrawatte
- 5 das Buchungsterminal
- 6 die Tastatur mit Durchzugskartenleser  $m$
- 7 der Handscanner zum Einlesen  $n$  von Paket- und Einschreibenummern  $f$
- 8 das PIN-Pad zur Eingabe  $f$  der persönlichen Geheimzahl  $f$
- 9 der Kugelschreiber
- 10 der Kugelschreiberhalter
- 11 der Prospekthalter
- 12 der Postwertzeichengeber
- 13 die Briefmarke, ein Postwertzeichen  $n$
- 14 das Briefmarkengebinde (Postwertzeichengebinde)
- 15 das Markenheftchen mit selbstklebenden Briefmarken  $f$
- 16 die Formatschablone (Postschablone, Briefschablone)
- 17 der Briefmarkenbefeuchter
- 18 der Quittungsdrucker
- 19 die Klebeetiketten  $n$  für besondere Postsendungen  $f$  (z. B. Luftpost  $f$ , Expressbrief  $m$ )
- 20 die selbstklebenden Paketnummern  $f$
- 21 die Wechselgeldkasse
- 22 die elektronische Brief- und Paketwaage
- 23 das Paket

- 24 der Expressaufkleber
- 25 das Päckchen
- 26 der Paketwagen
- 27 der Paketschein
- 28 die Postkundin
- 29 die Lochblechblende
- 30 die Postfachanlage
- 31 das Postfach
- 32 das Postshopmodul
- 33 das Packset

### **34–45 das Briefverteilzentrum (Briefzentrum)**

#### **34 die Stoffeingabe**

- 35 der Briefbehälter
- 36 das Briefbehälterförderband
- 37 die Standardbriefe *m*
- 38 die Steuerungstastenkonzole
- 39 der Überwachungsmonitor
- 40 die Prozessbänder *n* zur Weiterbeförderung *f* der Briefe *m*

#### **41 der Videocodierplatz**

- 42 der Bildschirm
- 43 das Anschriftenbild
- 44 die Anschrift
- 45 die Tastatur

#### **46 die Briefkastenleerung**

- 47 der Briefkasten
- 48 die Kastenleerungstasche
- 49 der Handscanner

**50** der Strichcode im Inneren  $n$  des Briefkastens  $m$

**51** das Postauto

**52 die Postzustellung**

**53** der Zusteller (der Briefträger, der Postbote)

**54** die Zustelltasche

**55** das Zustellfahrrad

**56** die Posttasche

**57 die Briefsendung**

**58** die Empfängeradresse (die Adresse, die Anschrift)

**59** die Absenderadresse (der Absender)

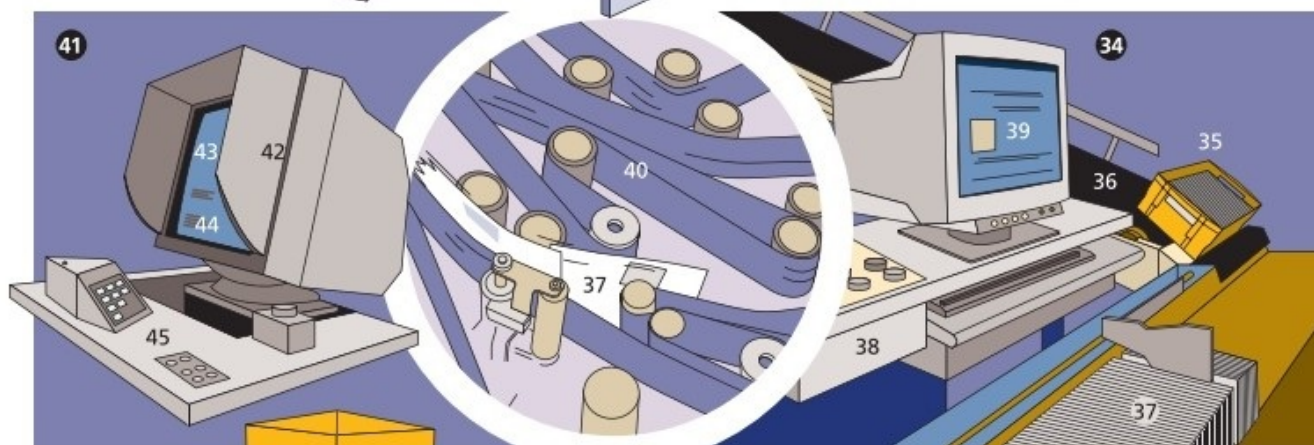



# Telekommunikation I

---

**1–55 Telefone**  $n$  (Fernsprecher  $m$ , Fernsprechapparate  $m$ )

**1 das Wählscheibentelefon**

- 2 der Telefonhörer
- 3 die Telefonhörerschnur
- 4 die Telefonschnur
- 5 das Telefongehäuse
- 6 die Notrufnummer
- 7 die Apparatrufnummer
- 8 die Wählscheibe (Nummernscheibe)

**9 das Kompakttelefon**

- 10 die Hörermuschel
- 11 das integrierte Tastenfeld
- 12 die Lautsprechtaste
- 13 das Mikrofon
- 14 die Taste für die Leitungsfreigabe
- 15 der Lautsprecher
- 16 die optische Anrufanzeige

**17 das Tastentelefon**

- 18 das Tastenfeld mit den Zifferntasten  $f$
- 19 die Wahlwiederholungstaste
- 20 die Kurzwahltaste
- 21 das Display
- 22 das Sperrschloss

## **23 das Retro-Designtelefon**

- 24 die Telefongabel
- 25 die Handkurbelattrappe
- 26 die ausklappbare Tastenfeldkonsole

## **27 das Kartentelefon**

- 28 das Anzeigenfeld für die Gesprächsgebühren *f*
- 29 die Sprachenwahltaste
- 30 die Seriengesprächstaste
- 31 der Telefonkartenschlitz

## **32 das iPhone®, ein Smartphone**

- 33 das Frontmikrofon
- 34 die Facetime-Kamera
- 35 die Statusleiste
- 36 der Klingeleinschaltknopf
- 37 die Lautstärketasten
- 38 die App-Symbole
- 39 die Dockleiste
- 40 der Multi-Touch-Bildschirm
- 41 das untere Mikrofon
- 42 der Lightning-Anschluss
- 43 der Kopfhöreranschluss
- 44 der Lautsprecher
- 45 die Home-Taste mit dem Touch-ID-Sensor
- 46 die Standby-Taste [verdeckt]
- 47 das SIM-Kartenfach [verdeckt]

## **48 das Mobiltelefon**

- 49 das externe Display zum Anzeigen eingehender Anrufe *m*
- 50 das Kameraobjektiv

- 51 der Ausrichtspiegel
- 52 die Menütaste
- 53 die Sendetaste
- 54 die Navigationstaste
- 55 der Headsetanschluss

**56 das schnurlose Telefon mit integriertem Anrufbeantworter m**

- 57 das Mobilteil
- 58 das Display
- 59 die Akkukontrollleuchte
- 60 die Steuertasten  $f$  für das Benutzermenü  $n$
- 61 die Freisprechtaste
- 62 die Nachrichtentaste
- 63 die Abhebentaste
- 64 die Basisstation
- 65 der Lautsprecher [verdeckt]

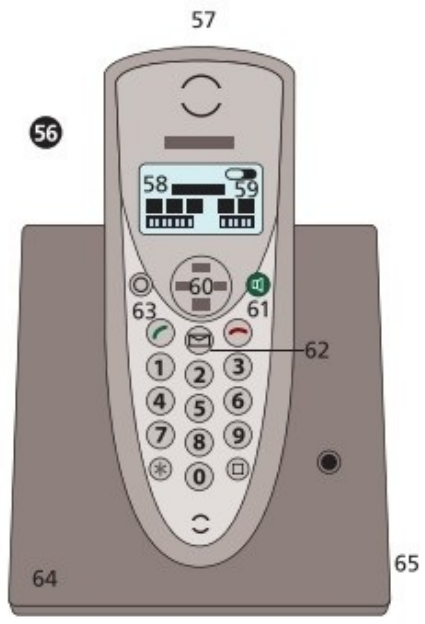
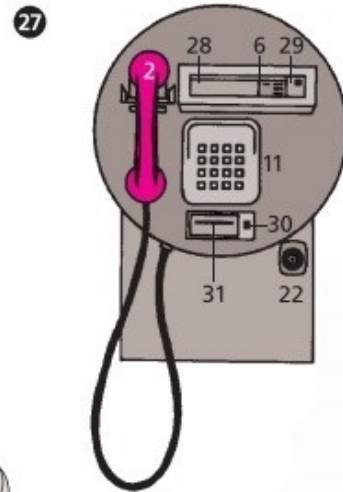
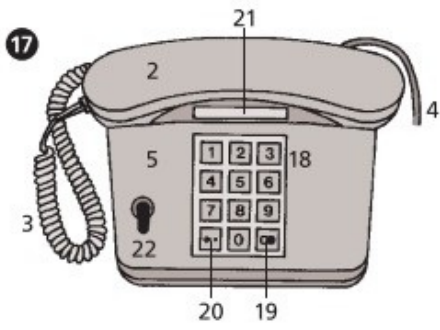
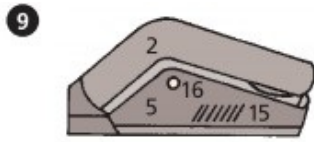
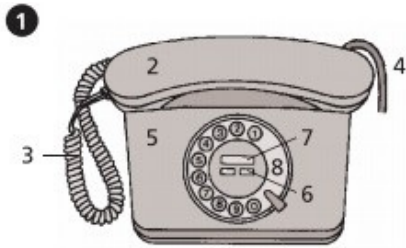

# Telekommunikation II

---

- 1 **der Kommunikationssatellit** (Nachrichtensatellit)
- 2 der Sonnenflügel (Solarzellenflügel, der Solargenerator)
- 3 das Antennenmodul
- 4 die Empfangsantenne für Steuerbefehle  $m$
- 5 die Parabolantennen  $f$
- 6 das Nachrichtenmodul
- 7 das Antriebsmodul
  
- 8 **die Erdfunkstelle** (die Bodenstation), eine Sendestation  $f$  (Uplinkstation) u./od. Empfangsstation (Downlinkstation)
- 9 die Parabolantenne
- 10 der Hauptreflektor
- 11 der Fangreflektor
  
- 12 **die Satellitenantenne** (Offsetantenne, ugs. die Satellitenschüssel), eine Parabolantenne
- 13 die Wandhalterung
- 14 der Spiegel
- 15 der Feedarm (die Feedschiene)
- 16 der LNB-Konverter (Low Noise Block Converter, der LNB)
- 17 das Koaxialkabel
  
- 18 **der DVB-T2-Receiver** (der DVB-T2-Empfänger, das DVB-T2-Empfangsgerät) [DVB-T: Digital Video Broadcasting Terrestrial] (19–21)
- 19 die Netzkabelbuchse
- 20 der Antenneneingang

- 21 die Scartbuchse für die Verbindung zum Fernsehgerät *n*
- 22 die Stabantenne
- 23 das Antennenkabel
  
- 24 **der DSL-Anschluss** [DSL: Digital Subscriber Line]
- 25 die TAE-Dose [TAE: eine Telekommunikationsanschlusseinheit *f*]
- 26 das Telefonkabel
- 27 der Splitter
- 28 das DSL-Modem
- 29 das Netzwirkabel
- 30 der Personal Computer mit Ethernetkarte *f*
- 31 das ISDN-Netzabschlussgerät (das ISDN-NTBA) [ISDN: Integrated Services Digital Network; NTBA: Network Terminal Basic Access]
- 32 das ISDN-Telefon

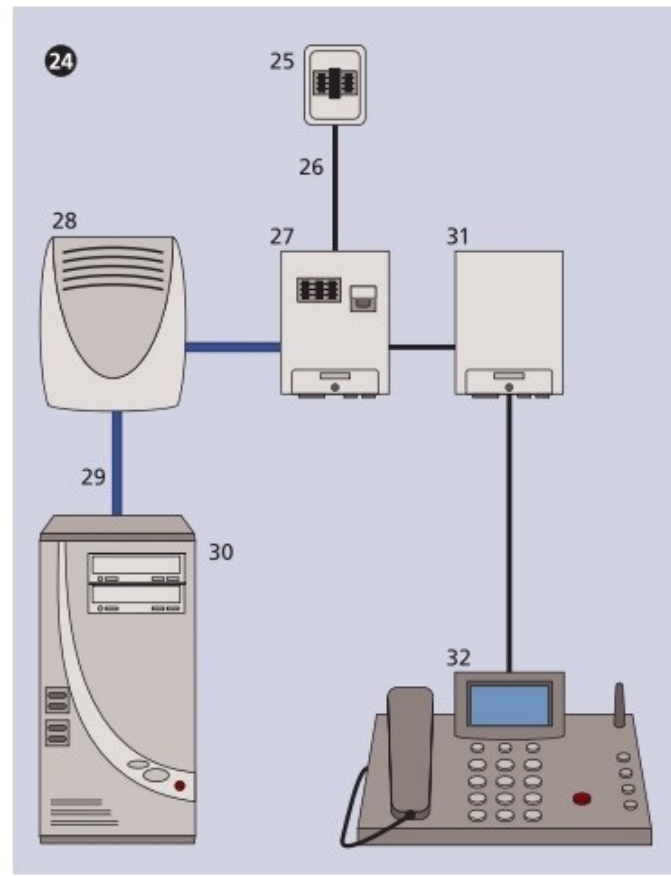
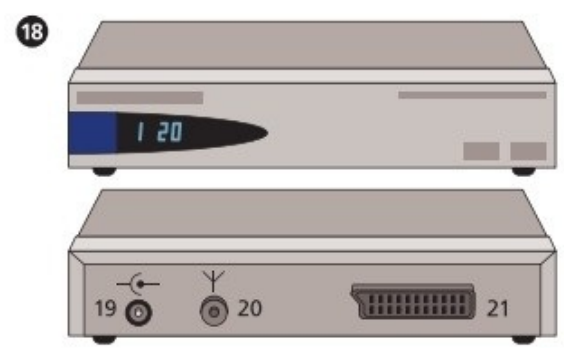
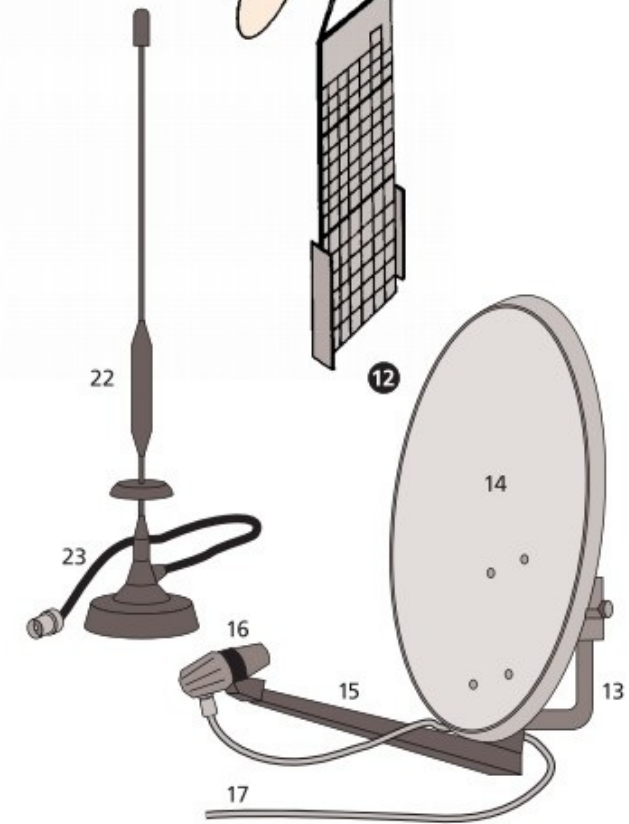
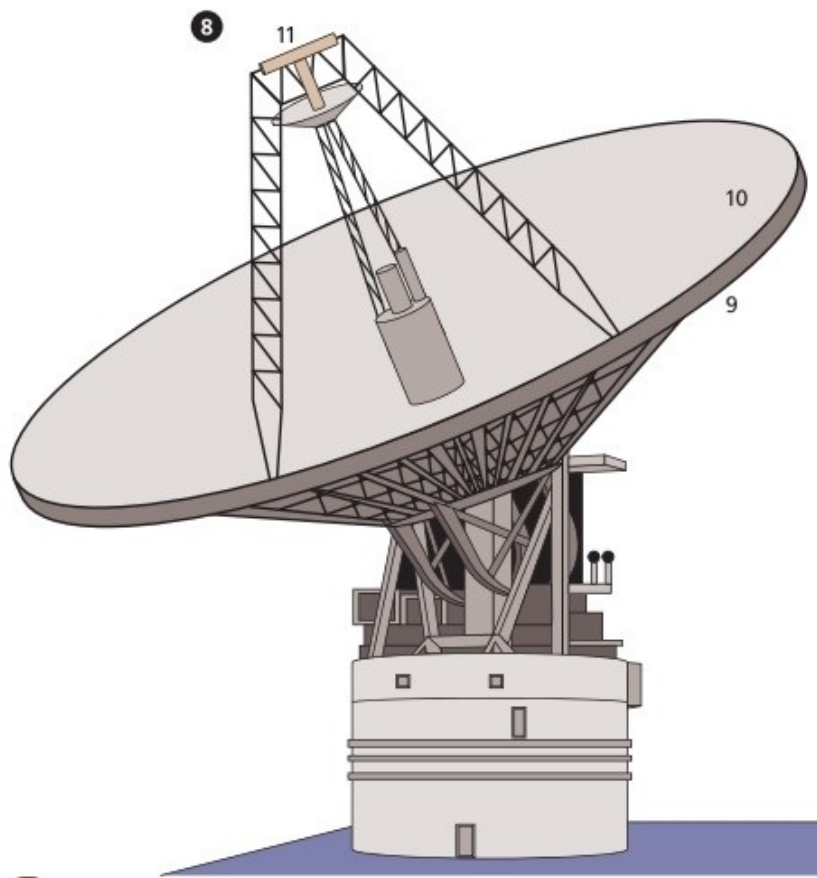
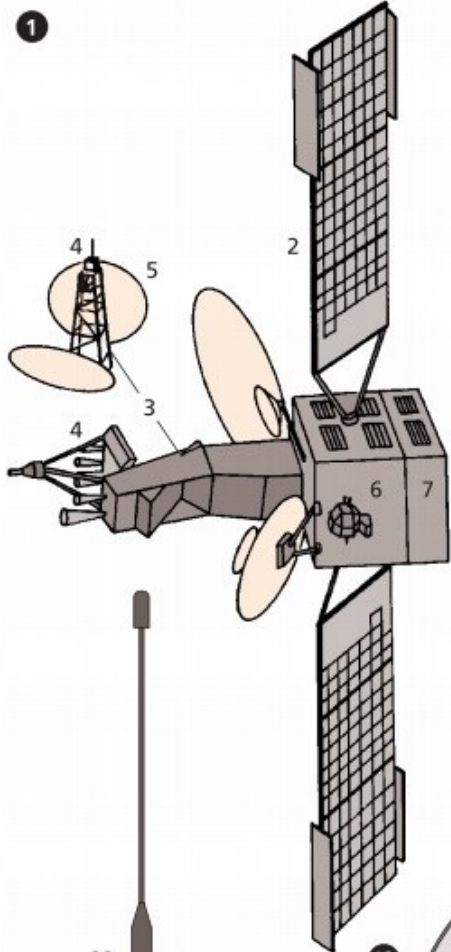

# Rundfunk

---

## 1 die Betriebsabwicklung

- 2 der Monitor
- 3 die Steuer- und Abhöreinrichtung
- 4 der Hörfunkmitarbeiter
- 5 der Netzwerkrechner
- 6 der Audiorouter
- 7 das Stereo- und Mehrkanalsichtgerät
- 8 der Abhörlautsprecher
- 9 die Telefonanlage
- 10 die Tastatur
- 11 die Maus

## 12 das Sendestudio

- 13 das Sichtfenster
- 14 die Zeitangabe
- 15 die Kühldecke
- 16 die Bedienungsoberfläche
- 17 die Jingleabruftasten  $f$
- 18 der Playout-Server
- 19 die Verkehrsmeldungen  $f$
- 20 der Kopfhörer
- 21 das Mikrofon
- 22 die Chipkarte für die Stimmmodulation  $f$  der Ansagerstimme  $f$

## 23 die Redaktionsinsel

- 24 das Planungsboard



- 25 die Lichtampel
- 26 das digitale Schneidesystem
- 27 die Kommandosprechstelle
- 28 die Telefonanlage
- 29 die Ablagekörbe  $m$
- 30 die Ordner  $m$
- 31 das DAT-Gerät [DAT: Digital Audio Tape]
- 32 der Tuner
- 33 die Kreuzschiene
- 34 der Voiceprozessor
- 35 die Anschlussfelder  $n$

### **36 das Vorproduktionsstudio**

- 37 das Mischpult
- 38 die Lautsprecherboxen  $f$
- 39 das Mikrofon
- 40 das digitale Aufnahme- und Schneidesystem
- 41 der CD-Player [CD: Compact Disc]
- 42 der Equalizer
- 43 der Limiter (der Begrenzer)
- 44 das Echogerät
- 45 das Hallgerät

### **46 der zentrale Technikraum** mit dem Serversystem $n$ (47–58)

- 47 der Rechnerschränk
- 48 der Taktgeber, Audio-Codec
- 49 der Soundprozessor, der Kontrollempfänger
- 50 das Patchpanel (das Patchfeld)

### **51 die Tape-Library**, ein Magnetbandarchivsystem $n$

- 52 die Laufwerke  $n$
- 53 die Digitalkassetten  $f$ (die Tapes  $n$ )

- 54** die Server  $m$
- 55** der Datenbankrechner
- 56** die Festplatten  $f$
- 57** das Glasfaserkabel
- 58** die Temperaturanzeige

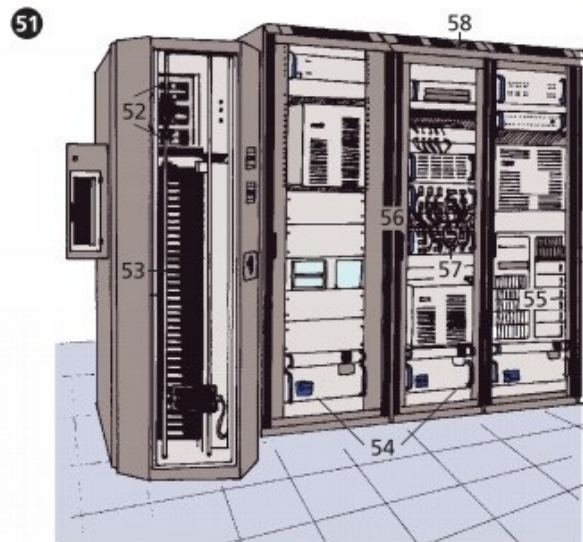
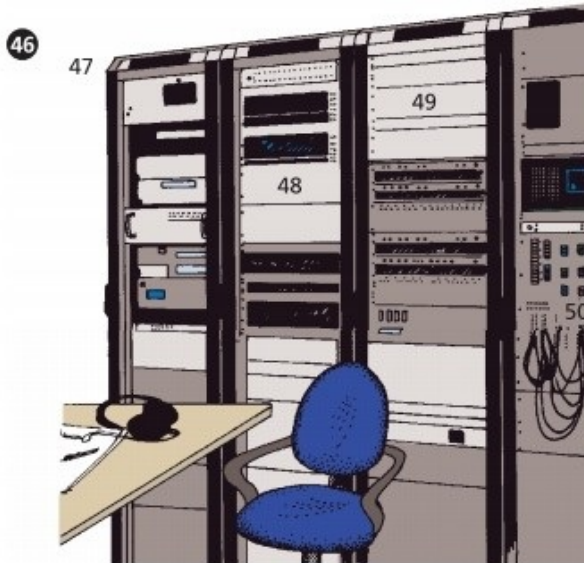
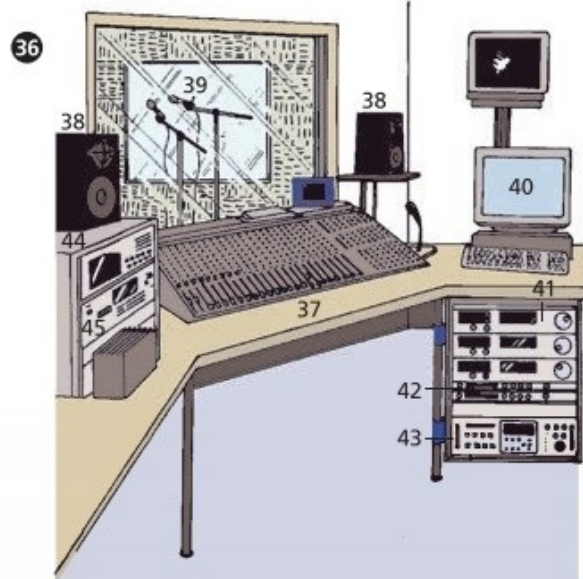
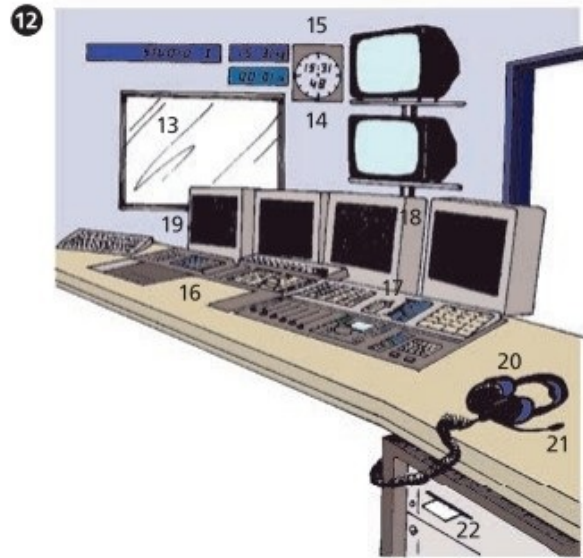

# Unterhaltungselektronik I

---

- 1 die Hi-Fi-Kompaktanlage**
- 2 das Rack, ein Phonomöbel  $n$
- 3 das CD-Fach
- 4 das Kassettenfach
- 5 das Schallplattenfach
- 6 die Laufrolle
- 7 der Hi-Fi-Turm**
- 8 der Schallplattenspieler (Plattenspieler)
- 9 der CD-Player (der Compact-Disc-Spieler)
- 10 der Receiver, ein Verstärker  $m$  mit integriertem Radioteil  $n$
- 11 das Doppelkassettendeck
- 12 die Dreibeigebox**, eine Lautsprecherbox mit drei Lautsprechern  $m$
- 13 das Gehäuse
- 14 der Hochtöner (das Hochtonsystem)
- 15 der Mitteltöner (das Mitteltonsystem)
- 16 der Tieftöner (der Basslautsprecher, das Tieftonsystem)
- 17 die Tieftönerabdeckung
- 18 die Bassreflexöffnung
- 19–103 Hi-Fi-Komponenten  $f$**  (Komponenten einer Hi-Fi-Anlage  $f$ )
- 19 der Schallplattenspieler** (Plattenspieler)
- 20 die Abdeckhaube
- 21 das Stroboskop zur optischen Kontrolle  $f$  der Drehgeschwindigkeit  $f$
- 22 der Drehzahlwählregler
- 23 die Starttaste
- 24 der Plattenteller
- 25 die Plattentellerauflage
- 26 die Abtastnadel
- 27 das Tonabnehmersystem

- 28 der Tonarm
- 29 die Tonarmstütze
- 30 der Tonarmlifthebel (der Lift)
- 31 die Auflagekraftregler
- 32 **der Verstärker**
- 33 der Netzschalter
- 34 die Lautsprecherwahltasten  $f$
- 35 die Kopfhörerbuchse
- 36 der Tiefenregler
- 37 der Höhenregler
- 38 die Loudnesstaste
- 39 der Lautstärkereglern
- 40 die Direct-Mode-Taste
- 41 der Balanceregler
- 42 der Input-Selektor
- 43 die Leuchtdioden  $f$  zur Anzeige  $f$  des gewählten Gerätes  $n$
- 44 der Fuß
- 45 **der Tuner** (das Radioteil)
- 46 die Wellenbereichstaste
- 47 die Monotaste
- 48 die Speichertaste
- 49 das Display
- 50 die Wellenbereichsanzeige
- 51 die Frequenzanzeige
- 52 die Abstimmbetriebsartenanzeige
- 53 die Stationstasten  $f$
- 54 die Abstimmbetriebsartentaste
- 55 der Abstimmregler zur Frequenzeinstellung  $f$
- 56 **der CD-Player** (der Compact-Disc-Spieler)
- 57 die Programmierstaste
- 58 die Löschtaste zum Löschen  $n$  der Programmierung  $f$
- 59 die Wiederholungstaste für die gesamte CD
- 60 die Titelwiederholungstaste

- 61 die Zufallswiedergabetaste
- 62 die Introtaste zum Abspielen  $n$  der Trackanfänge  $m$
- 63 die Time-Mode-Taste zur Auswahl  $f$  des Spieldaueranzeigemodus  $m$
- 64 die Peak-Search-Taste für die Suche nach der Stelle  $f$  mit dem höchsten Lautstärkepegel  $m$
- 65 das CD-Fach
- 66 das Display
- 67 die Tracknummer
- 68 die Spieldaueranzeige
- 69 die Gesamttitelanzeige
- 70 die Eject-Taste zum Öffnen  $n$  und Schließen  $n$  des CD-Fachs  $n$
- 71 die Wiedergabetaste
- 72 die Stopptaste
- 73 die Pausentaste
- 74 die Rücklauftaste
- 75 die Vorlauftaste
- 76 der Jog-Regler für die Trackanwahl
- 77 die Kopfhörerbuchse
- 78 **das Kassettendeck** (das Tapedeck)
- 79 die Eject-Taste zum Öffnen  $n$  des Kassettenfachs  $n$
- 80 der Timerschalter
- 81 das Kassettenfach
- 82 das Display
- 83 die Aufnahmepegelanzeige
- 84 die Bandlaufzähleranzeige
- 85 die Laufrichtungsanzeige
- 86 die Bandlaufzählerrücksetztaste
- 87 die Bandlaufzählerauswahltaste
- 88 die Wiedergabetaste
- 89 die Rückspultaste
- 90 die Vorspultaste
- 91 die Stopptaste
- 92 die Pausentaste

- 93 die Aufnahmepausentaste
- 94 die Aufnahmetaste
- 95 die Kopfhörerbuchse
- 96 der Kopfhörerlautstärkenregler
- 97 der Bandqualitätsauswahlschalter
- 98 der Laufrichtungswechselschalter (der Autoreverse-Mode-Schalter)
- 99 der Aufnahmepegelregler
- 100 der Bias-Feinabstimmungsregler
- 101 der Aufnahmebalanceregler
- 102 **der Equalizer**
- 103 die Frequenzbandschieberegler *m*

1

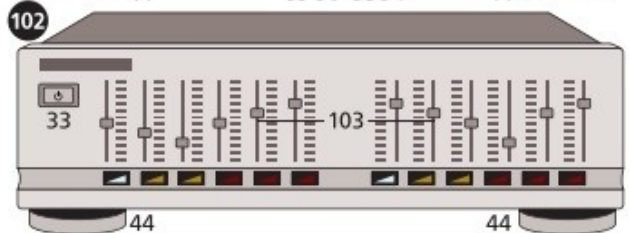
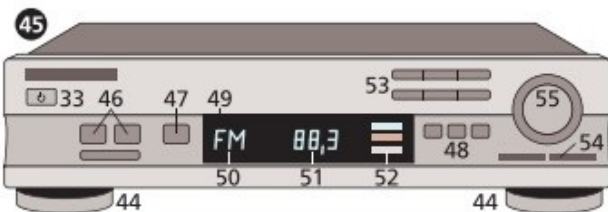
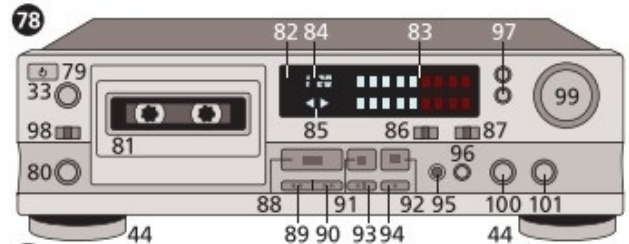
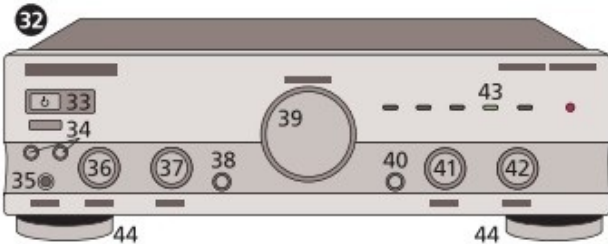
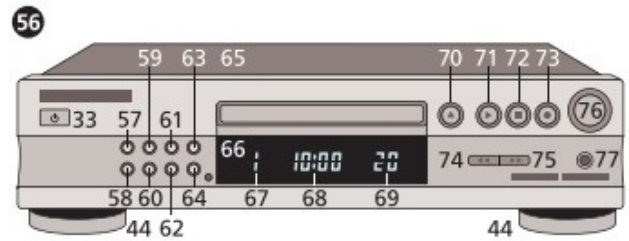
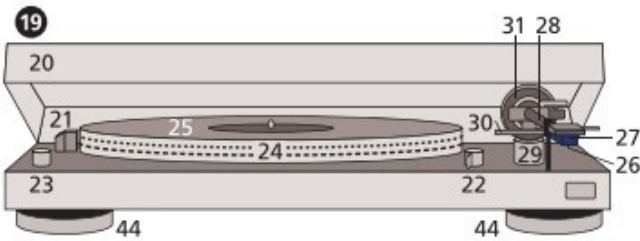
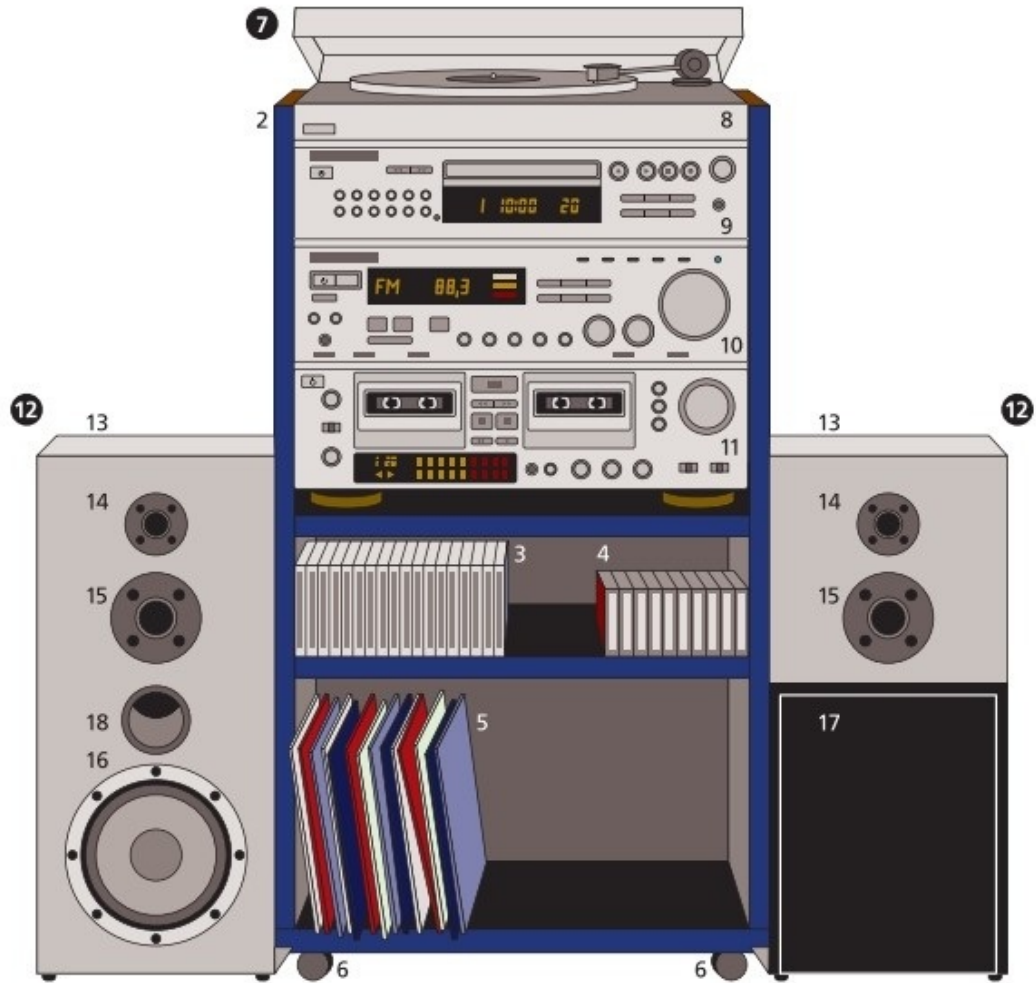



# Unterhaltungselektronik II

---

- 1 der Funkkopfhörer**
- 2 das Kopfband
- 3 der Lautstärkeregler
- 4 die Ohrpolsterung
  
- 5 der MP3-Player** (der MP3-Spieler)
- 6 die Ohrhörer  $m$
- 7 die Rücksprungtaste
- 8 die Vorsprungtaste
- 9 die Start-und-Pausen-Taste
- 10 die Stopptaste
- 11 das Display mit der Titelanzeige  $f$
- 12 die Auswahltasten  $f$
- 13 die Anschlussbuchse für die Verbindung zu einem Computer  $m$
- 14 die Bestätigungstaste
  
- 15 das Mikrofon**
- 16 der Mikrofonkopf mit dem Windschirm  $m$
- 17 das Kabel
- 18 der Klinkenstecker
  
- 19 der Bluetooth®-Lautsprecher**
- 20 das Bluetooth®-Logo
- 21 der Powerknopf
- 22 die Bluetooth-Anzeige
- 23 die Akkuanzeige

- 24 die Lautstärkereglertasten
- 25 der Social-Mode-Knopf, um weitere Geräte anzuschließen
- 26 die Taste für die Freisprechfunktion
  
- 27 **der Amazon Echo Dot<sup>®</sup>**, ein Smartspeaker (ein sprachgesteuerter, internetbasierter, intelligenter persönlicher Assistent, IPA)
- 28 die Mikrofon-aus-Taste
- 29 die Aktionstaste
- 30 der Lautstärkering
- 31 der Lichtring
  
- 32 **der tragbare CD-Radiorekorder**
- 33 der Tragebügel
- 34 das Radioteil
- 35 der CD-Player
- 36 das Display
- 37 der Doppelkassettenrekorder
- 38 der Lautsprecher
  
- 39 **der tragbare CD-Player** (der Discman<sup>®</sup>)
- 40 die CD (die Compact Disc)
- 41 der Gehäusedeckel
- 42 das Display
- 43 die Funktionstasten  $f$
  
- 44 **der Weltempfänger**, ein Radiogerät  $n$  (ein Radio  $n$ )
- 45 die Teleskopantenne
- 46 die Funktionstasten  $f$
- 47 die Stationstasten  $f$
- 48 der Drehregler für die manuelle Senderabstimmung
- 49 das Display

- 50 der Lautstärkeschieberegler
- 51 der DVD-Player (der DVD-Spieler)
- 52 die Einschalttaste
- 53 das Display
- 54 die Titelanzeige
- 55 die Kapitelanzeige
- 56 der Infrarotsensor für die Fernbedienung
- 57 die Audio-direct-Taste
- 58 die Sound-Mode-Auswahltaste
- 59 die DVD-Schublade
- 60 die Open-Taste zum Öffnen  $n$  und Schließen  $n$  der DVD-Schublade  $f$
- 61 die Wiedergabetaste
- 62 die Stopptaste
- 63 die DVD-Menü-Taste
- 64 die Cursorsteuerung
- 65 die Bestätigungstaste
- 66 die Systemmenütaste

## **67 die Heimkinoanlage mit Dolby-Surround-System**

- 68 der LED-Flachbildschirm (Flatscreen), ein Großbildfernseher
- 69 der TV-Tisch
- 70 der Frontlautsprecher
- 71 der Lautsprecherständer
- 72 der Subwoofer
- 73 der hintere Speaker (Rear)

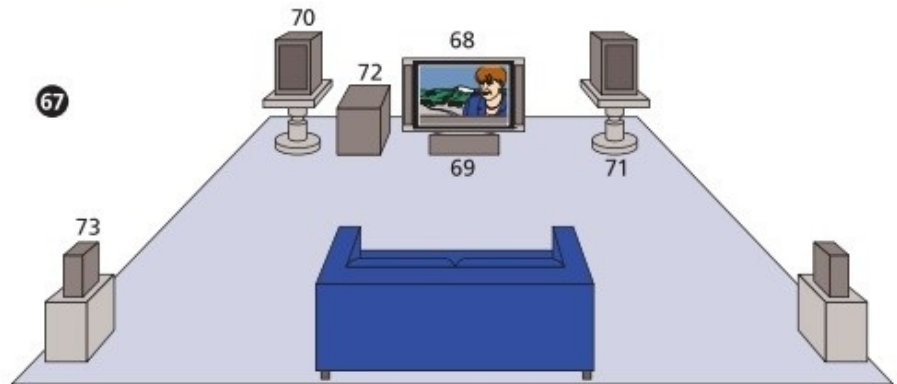
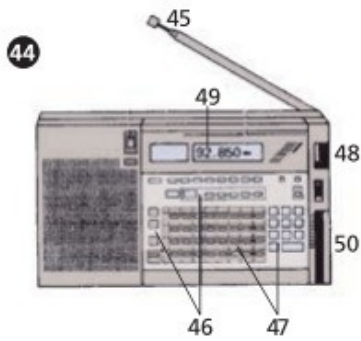
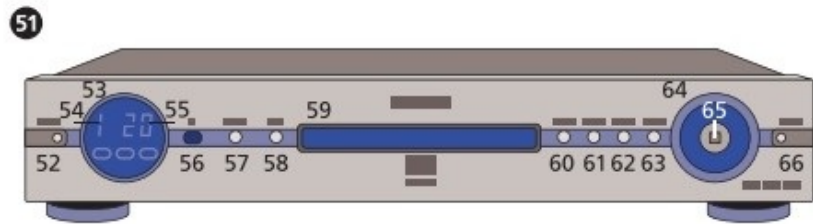
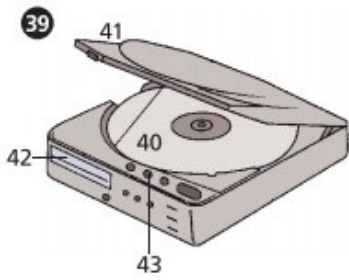
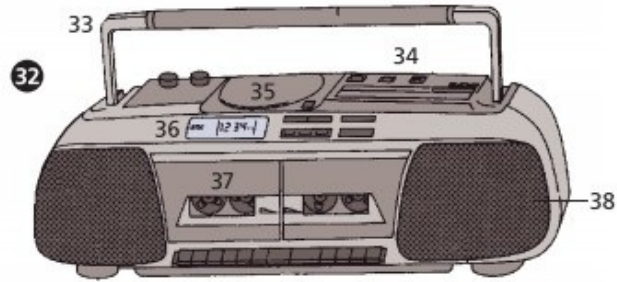
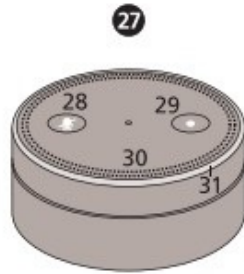
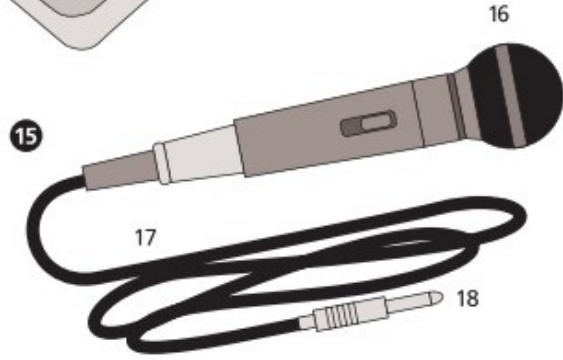
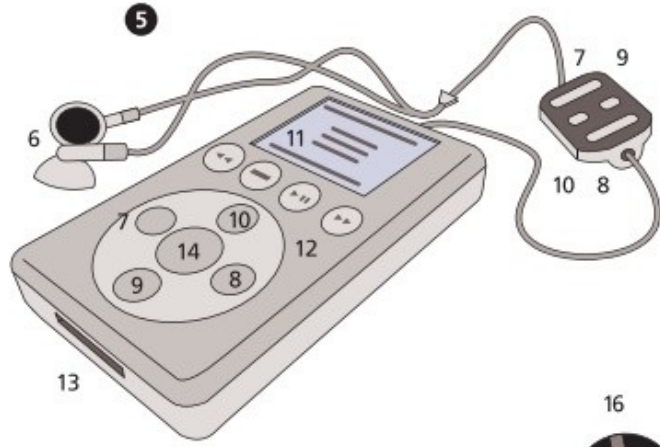

# Unterhaltungselektronik III (Videospielgeräte)

---

- 1 die Spielkonsole**
- 2 die Anschlussbuchsen  $f$  für Joysticks  $m$  oder Gamepads  $n$
- 3 das Speicherkarteneinschubfach
- 4 die USB-Schnittstelle [USB: Universal Serial Bus]
- 5 der Lüfter
- 6 die Infrarotschnittstelle
  
- 7 das Gamepad (8–14)**
- 8 das Bewegungstastenkreuz, das D-Pad
- 9 der Joystick
- 10 die Auswahltaste
- 11 die Starttaste
- 12 die Drucktasten  $f$
- 13 die Feuertasten  $f$
- 14 die Modustaste mit Kontrollleuchte  $f$
- 15 das Fernsehgerät
- 16 die Spieldarstellung
- 17 der Joystick
- 18 der Feuerknopf
- 19 das Griffstück
- 20 die Auswahltasten  $f$
- 21 die Justierung
  
- 22 der Lenkrad-Joystick** für Fahrspiele  $n$
- 23 die Lenkradeinheit
- 24 das Lenkrad
- 25 die Fußseinheit

- 26 das Gaspedal
- 27 das Bremspedal

- 28 **die Handheld-Konsole**, der od. das Handheld
- 29 der Einschaltknopf
- 30 das Display
- 31 die Lautsprecher
- 32 die Aktionstasten *f*
- 33 die Lautstärkeregler
- 34 die Kontrollleuchte

- 35 **die Virtual-Reality-Brille (VR-Brille)**
- 36 das Schaumstoffpolster
- 37 die Zurücktaste
- 38 das Fokussierrad
- 39 die vordere Abdeckung
- 40 die Lautstärketaste

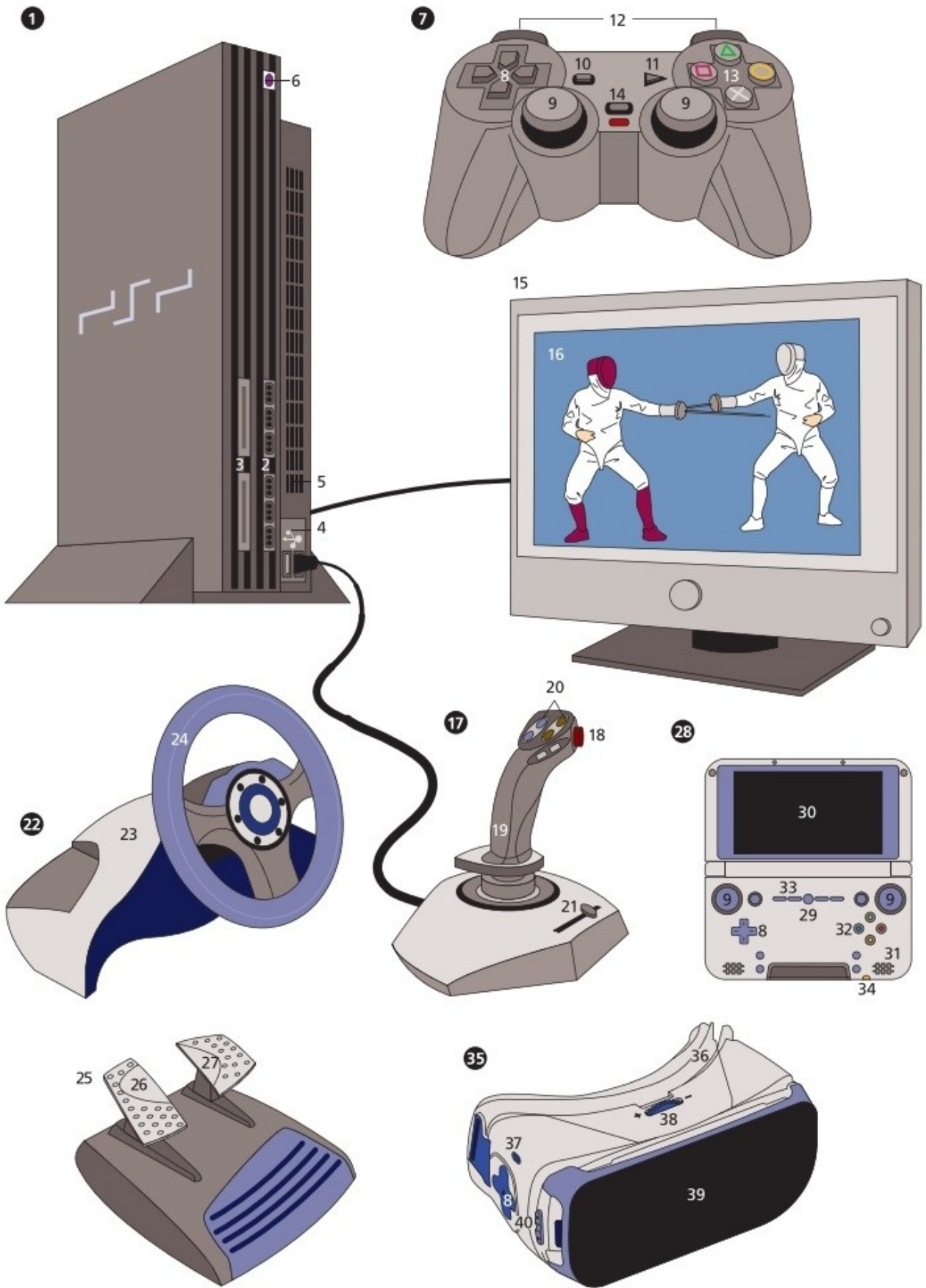

# Internet

---

- 1 **die Cloud** (das Cloud-Computing, die Nutzung mehrerer verteilter Rechner *m*)
- 2 das Smartphone
- 3 der Laptop
- 4 das Tablet, der Tablet-PC
- 5 der Desktop-Computer
- 6 der Server (für die Zurverfügungstellung von Daten pl. und Internetdiensten pl.)
  
- 7 **das WAN (Wide Area Network)**, das World Wide Web
- 8 die Internetleitung, eine Telekommunikationsleitung
- 9 der Internetknotenpunkt
  
- 10 **das Internet der Dinge** (Internet of Things, Abk.: IOT)
- 11 das vernetzte Haushaltsgerät
- 12 der vernetzte Industrieroboter
- 13 das vernetzte Auto
  
- 14 **der Internetdiensteanbieter** (Internetprovider)
  
- 15 **die Funkverbindung**, z. B. UMTS (3G) [UMTS: Universal Mobile Telecommunications System] oder LTE (4G) [LTE: Long Term Evolution]
  
- 16 **das WLAN (Wireless Local Area Network)**
- 17 die Telefonleitung, eine Telekommunikationsleitung



- 18 der Splitter
- 19 das DSL-Modem
- 20 der WLAN-Router
- 21 die WLAN-Verbindung

**22 das LAN (Local Area Network)**

- 23 das Fernsehkabel, eine Telekommunikationsleitung
- 24 das Kabelmodem
- 25 der Smart-TV
- 26 die Website
- 27 die VPN-Verbindung [VPN: Virtual Private Network], ein geschlossenes Kommunikationsnetz *n*

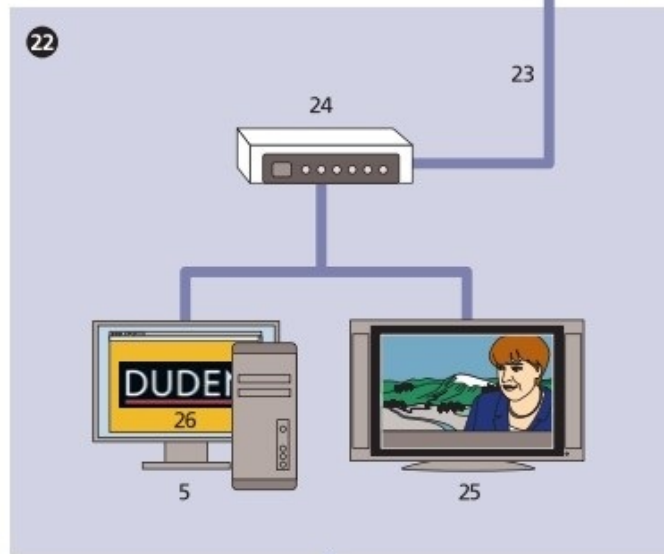
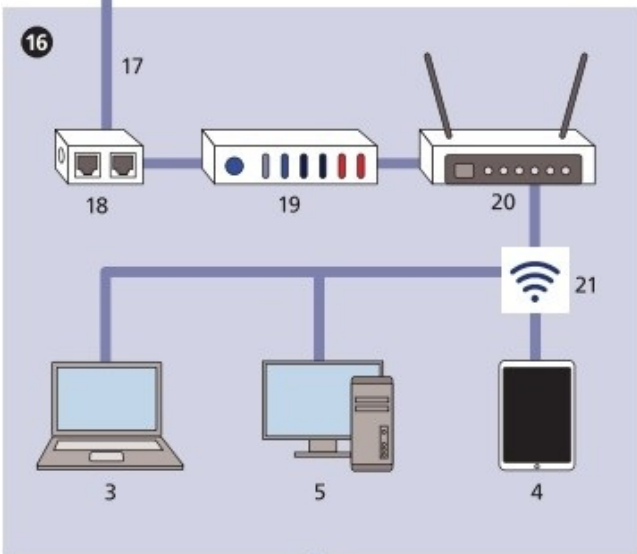
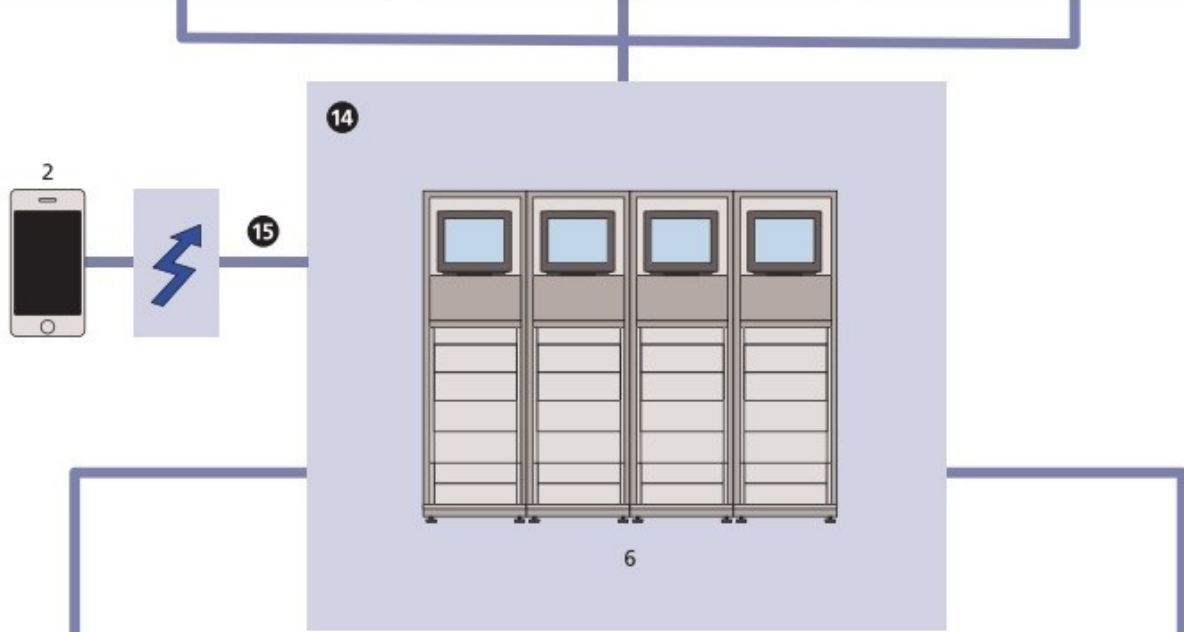
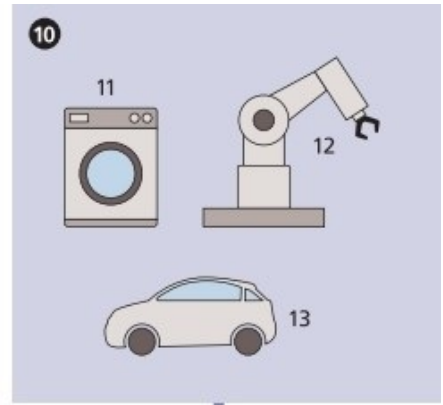
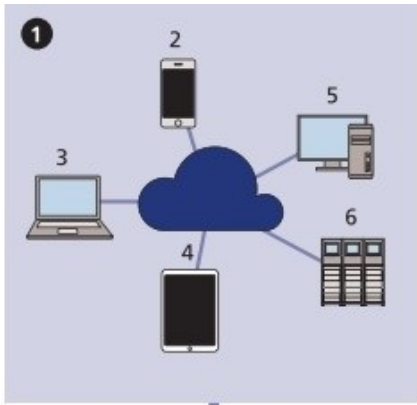

# Personal Computer I

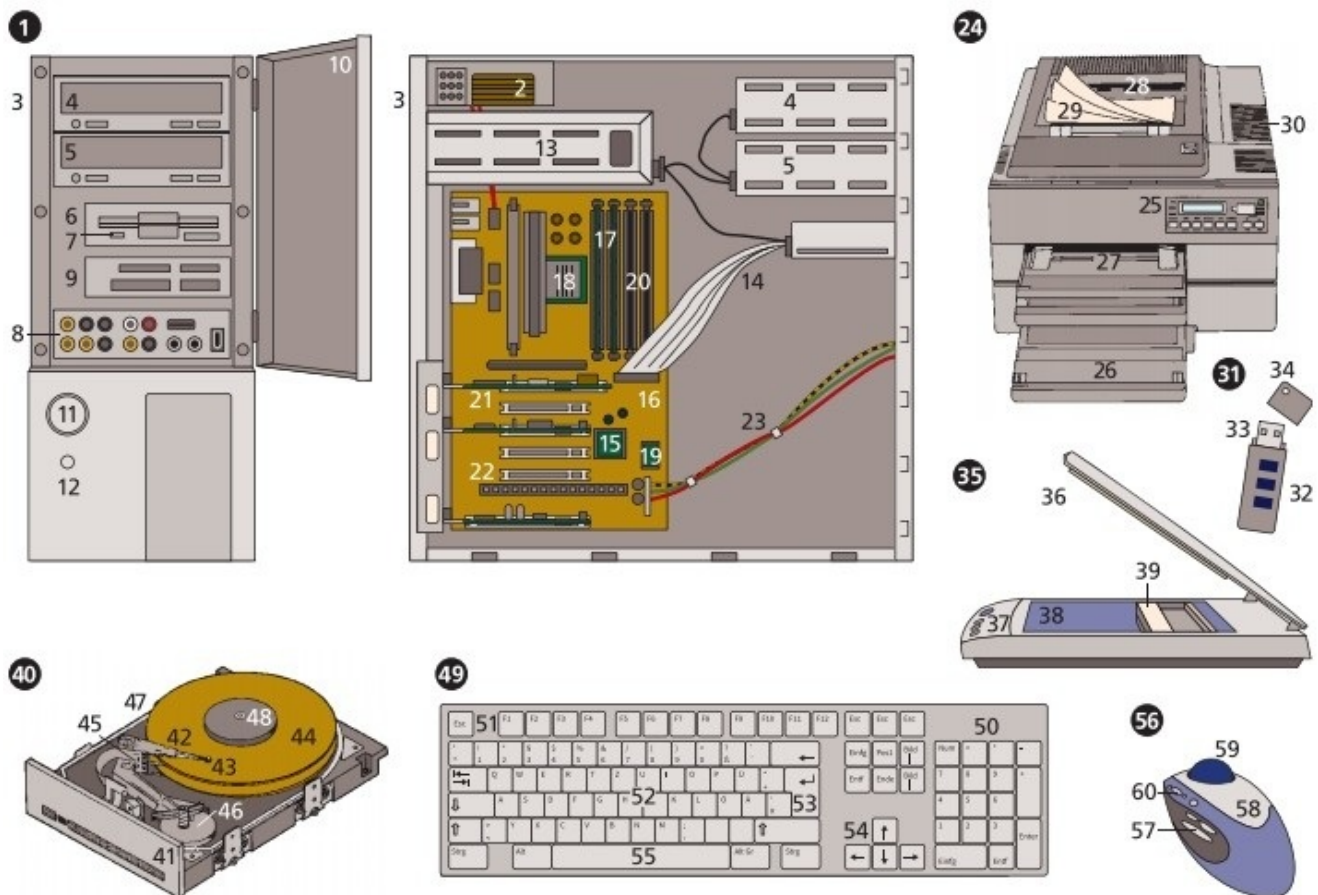

- 1 **der PC-Turm** (der Tower-PC), ein stationärer Personal Computer *m*
- 2 das Netzteil
- 3 das Gehäuse
- 4 das CD-DVD-Laufwerk
- 5 der CD-DVD-Brenner
- 6 das Diskettenlaufwerk (Floppy-Disk-Laufwerk)
- 7 der Auswurfkopf
- 8 die Frontanschlussleiste
- 9 die Speicherkarteneinsteckleiste

- 10 die abschließbare Abdeckklappe
- 11 der Netzschalter
- 12 die Resettaste zum Neustart  $m$  des Computers  $m$
- 13 die Festplattenlaufwerke  $n$
- 14 das Verbindungskabel zur Hauptplatine  $f$
- 15 der Kombicontroller
- 16 die Hauptplatine (das Mainboard, Motherboard)
- 17 der Arbeitsspeicher
- 18 die Zentraleinheit (die CPU [Central Processing Unit]), ein Mikroprozessor  $m$
- 19 der Cache-Speicher (der Cache-Controller)
- 20 der Steckplatz (der Slot) für die Speichererweiterungskarte
- 21 der Steckplatz (der Slot) für die Grafikkarte
- 22 die Steckkarte für serielle und parallele Schnittstellen  $f$
- 23 die Verbindungskabel  $n$  zur Frontanschlussleiste  $f$
  
- 24 **der Laserdrucker** (der Laserprinter), ein Computerdrucker
- 25 das Bedienungsfeld
- 26 der Papierbehälter
- 27 der Papiereinzugsschacht
- 28 der Papierauswurf
- 29 der Papierausdruck
- 30 die Lüfteröffnung für die Belichtungseinheit
  
- 31 **der USB-Speicherstick** (der USB-Stick) [USB: Universal Serial Bus]
- 32 das Gehäuse mit dem Speicherchip  $m$
- 33 die USB-Schnittstelle
- 34 der Deckel
  
- 35 **der Scanner**
- 36 die Abdeckklappe
- 37 das Bedienungsfeld

38 das Vorlagenglas

39 die Belichtungseinheit

40 **das Festplattenlaufwerk** (die Festplatte, die Harddisk)

41 das Gehäuse

42 der Zugriffsarm (der Aktuator)

43 der Schreib-Lese-Kopf

44 die Magnetscheiben *f*

45 der Antriebsmotor für die Magnetscheiben *f*

46 der Antriebsmotor für den Schreib-Lese-Kopf *m*

47 die Drehachse

48 die Plattenhalteklammer

49 **die Tastatur**

50 der Ziffernblock

51 die Funktionstasten *f*

52 das Buchstabenfeld, die Schreib Tasten *f*

53 die Eingabetaste (Returntaste)

54 die Cursor Tasten, die Pfeiltasten *f*

55 die Leertaste

56 **die Trackballmaus**, eine Computermaus

57 die Maustasten *f*

58 die Handauflage

59 der Trackball (die Rollkugel)

60 das Scrollrad

# Personal Computer II (mobile Computer)

---

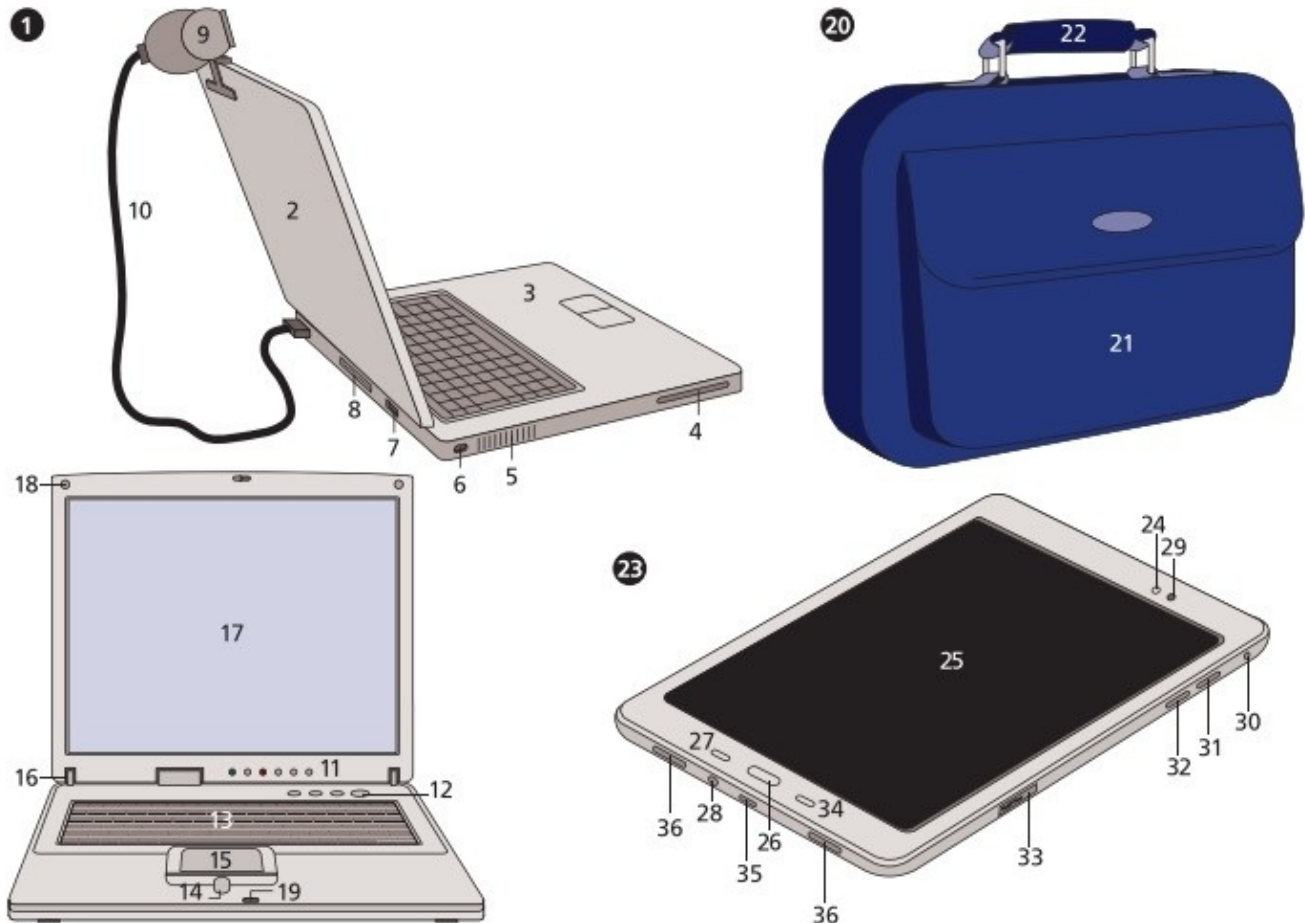

- 1 **der od. das Laptop** (das Notebook), ein tragbarer Computer *m*
- 2 der Monitordeckel
- 3 das Gehäuse
- 4 der Kartensteckplatz (der Einschubschacht)
- 5 das Lüftergitter
- 6 die Infrarotschnittstelle
- 7 der Netzwerkanschluss
- 8 die Parallelschnittstelle für den Druckeranschluss *m*
- 9 die Webcam

- 10 das USB-Anschlusskabel (USB-Kabel) [USB: Universal Serial Bus]
- 11 die Betriebsleuchtdioden *f*
- 12 die Betriebstasten *f*
- 13 die Tastatur
- 14 die Maustaste
- 15 das Touchpad
- 16 das Monitordeckelscharnier
- 17 der LCD-Monitor [LCD: Liquid Crystal Display (Flüssigkristallanzeige *f*)]
- 18 der Monitorauflageschutz
- 19 der Monitordeckelverschluss

## 20 **die Laptoptasche**

- 21 die Kleinteiltasche
- 22 der Tragegriff

## 23 **der Tablet-PC, das Tablet**

- 24 der Lichtsensor
- 25 der Touchscreen
- 26 die Home-Taste
- 27 die Taste für aktuelle Anwendungen *f*
- 28 die Headsetbuchse
- 29 die vordere Kamera
- 30 das Mikrofon
- 31 die Ein/Aus-Taste
- 32 die Lautstärketaste
- 33 der Speicherkarteneinschub
- 34 die Zurücktaste
- 35 die Multifunktionsbuchse
- 36 die Lautsprecher

# Büro I (Sekretariat)



## 1–39 das Sekretariat (das Vorzimmer)

- 1 der Schiebetürenschränk
- 2 der Hängeregisterschränk
- 3 der Aktenschränk
- 4 die Rollltür
- 5 der Aktenordner
- 6 das Telefaxgerät (das Faxgerät)
- 7 das Telefax (das Fax)
- 8 die gerahmte Grafik, eine Wanddekoration *f*
- 9 die Wanduhr



- 10 der Schreibtisch
- 11 der Drucker
- 12 das Druckwerk
- 13 das Druckerpapier
- 14 der Tischrechner
- 15 die Schreibtischlampe

**16 der Personal Computer (PC)**

- 17 der Monitor (der Bildschirm)
- 18 die Tastatur
- 19 die Maus
- 20 das Mauspad
- 21 der Rechner

**22 das Telefon** (hier: das Systemtelefon) (23–26)

- 23 der Hörer
- 24 die Wähltastatur
- 25 das Tastenfeld mit den Funktionstasten *f*
- 26 das Beistellterminal für zusätzliche Funktionstasten *f*
- 27 der Tintenfeinschreiber, ein Schreibgerät *n*
- 28 der Stifteköcher
- 29 der Stenoblock (der Stenogrammblock)
- 30 der Kugelschreiber
- 31 der Ablagekorb (der Briefkorb)
- 32 der Geschäftsbrief
- 33 die Unterschriftenmappe
- 34 der Pultordner
- 35 der Wandplaner (der Jahresplaner)
- 36 der Papierkorb
- 37 der Aktenvernichter
- 38 der Rollcontainer
- 39 der Bürodrehstuhl

## Büro II (Chefzimmer)

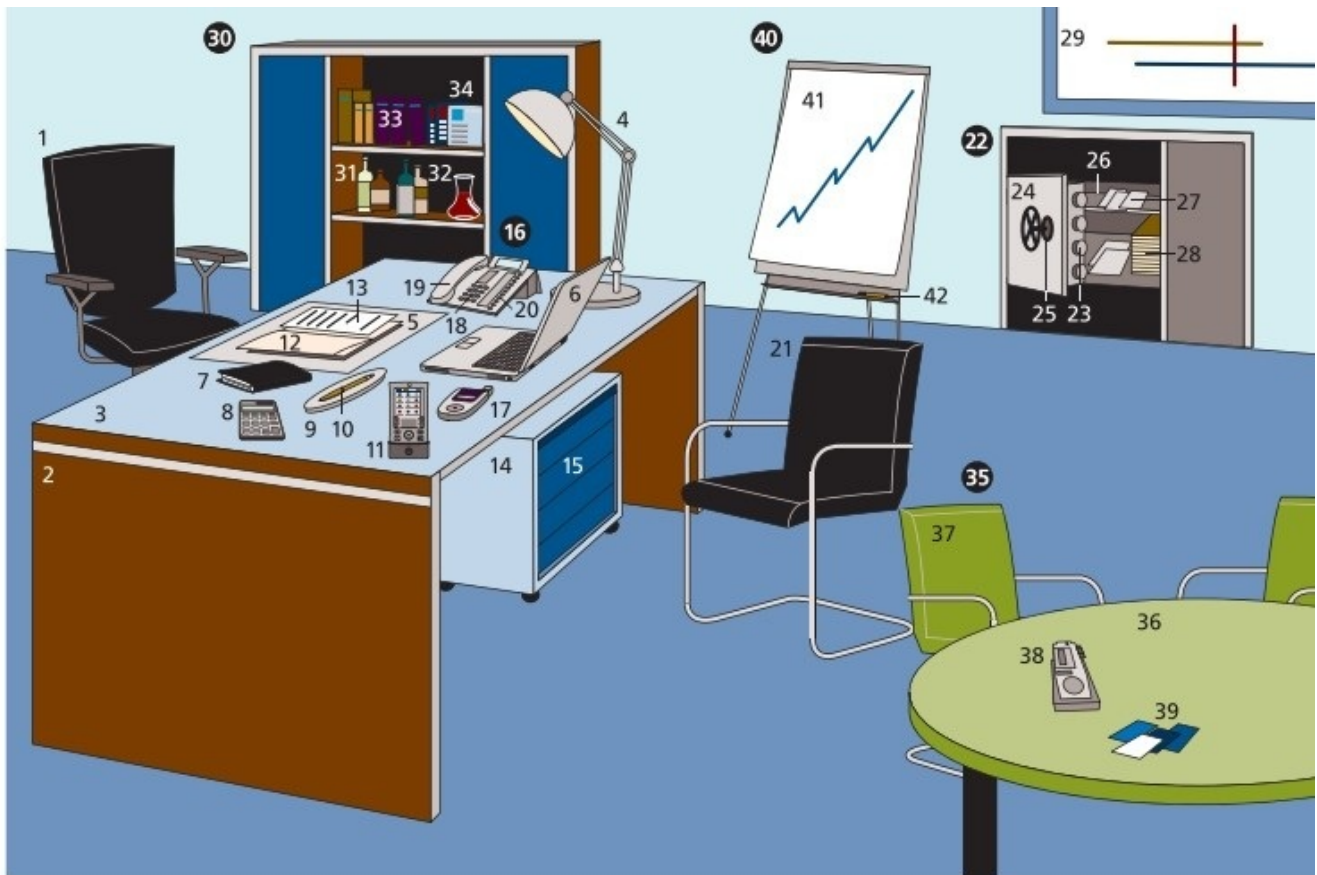

### 1–42 das Chefzimmer

- 1 der Schreibtischsessel
- 2 der Schreibtisch
- 3 die Schreibplatte
- 4 die Schreibtischlampe
- 5 die Schreibunterlage
- 6 das Notebook, ein tragbarer Personal Computer *m*
- 7 der Terminkalender (der Organizer)
- 8 der Taschenrechner
- 9 die Schreibschale

- 10 der Füllfederhalter
- 11 der PDA (Personal Digital Assistent), ein Taschencomputer *m*
- 12 die Unterschriftenmappe
- 13 der Geschäftsbrief
- 14 der Rollcontainer
- 15 die Schublade

**16 das Systemtelefon** (17–20)

- 17 das Mobiltelefon, das Handy
- 18 die Wähltastatur
- 19 der Telefonhörer
- 20 die Funktionstasten *f*
- 21 der Besuchersessel

**22 der Panzerschrank** (der Tresor) (23–28)

- 23 die Riegelbolzen *m*
- 24 die Stahltür mit Drehrad *m*
- 25 das Zahlenschloss
- 26 der gepanzerte Schlosraum
- 27 die vertraulichen Unterlagen *pl*
- 28 das Bargeld
- 29 das Wandbild

**30 die Schrankwand**

- 31 das Getränkefach
- 32 die Getränke *n*
- 33 die Fachbücher *n*
- 34 die Fachzeitschriften *f*

**35 die Besprechungsecke**

- 36 der Konferenztisch (Besprechungstisch)

**37** der Konferenzstuhl (Besprechungsstuhl)

**38** das digitale Diktiergerät

**39** die Visitenkarten *f*

**40** **das, der** od. **die Flipchart**

**41** der Flipchartblock

**42** der Flipchartmarker

## Büro III (Büromaterial)

---

### 1–40 Büromaterial *n*

1 die Büroklammer

2 die Aktenklammer

3 die Spitzdose, ein Anspitzer *m*

4 der Radiergummi

5 **der Tischhefter**, ein Büroheftgerät *n*

6 der Drehamboss

7 das Heftklammernmagazin mit Schiebelademechanik *f*

8 **der Locher** (9 u. 10)

9 die Anschlagschiene

10 der Abfallkasten

11 der Klebestift

12 die Korrekturflüssigkeit

13 der Klebestreifenhandabroller

14 **der Klebestreifentischabroller** (15 u. 16)

15 die Klebestreifenrolle

16 die Abreißkante

17 der Anfeuchter

18 der Textmarker

19 der Filzschreiber (der Filzstift)

20 der Haftnotizblock

21 **der Taschenrechner** (22–29)

- 22 die Solarzellen *f*
- 23 die LCD-Anzeige [LCD: Liquid Crystal Display (Flüssigkristallanzeige *f*)]
- 24 die Funktionstasten *f*
- 25 die Zifferntasten *f*
- 26 die Kommataste
- 27 die Rechenbefehlstasten *f*
- 28 die Speichertasten *f*
- 29 die Prozentrechnungstaste
- 30 der Wochenkalender, ein Tischkalender

### 31 **der Aktenordner**

- 32 das Rückenschild
- 33 das Griffloch

### 34 **der Belegordner** (35–38)

- 35 die Ordnermechanik
- 36 der Griffhebel
- 37 der Klemmbügel
- 38 der Kontoauszug
- 39 das Lineal
- 40 die Zentimeter- und Millimeterskala



# Büro IV (Großraumbüro)



## 1–53 das Großraumbüro

1 die Trennwand (der Raumteiler)

2 der Registraturschrank (2–6)

3 die Schublade mit der Hängeregistratur *f*

4 der Hängerahmen

5 der Hängeordner (der Hängehefter, die Hängetasche, die Hängemappe)

6 der Karteireiter



- 7 der Aktenordner
- 8 die Mitarbeiterin bei der Archivierung *f*
- 9 die Sachbearbeiterin
- 10 die Aktennotiz
- 11 das Telefon
- 12 das Aktenregal
- 13 der Schreibtisch
- 14 der Büroschrank
- 15 die Pflanzeninsel, eine Raumbegrünung *f*
- 16 die Zimmerpflanzen *f*
- 17 die Programmiererin
- 18 der Personal Computer (der PC)
- 19 die Kundendienstsachbearbeiterin
- 20 die Kundin
- 21 die Wanddekoration
- 22 die schalldämmende Trennwand, ein Raumgliederungselement *n*
- 23 die Schreibkraft
- 24 die Schreibmaschine



- 25 der Karteischränk
- 26 die Kundenkartei
- 27 der Bürostuhl, ein Drehstuhl
- 28 der Schreibmaschinentisch
- 29 der Karteikasten
- 30 das Allzweckregal
- 31 der Chef
- 32 der Geschäftsbrief
- 33 die Chefsekretärin
- 34 der Notizblock
- 35 die Fonotypistin
- 36 das Diktiergerät
- 37 der Ohrhörer
- 38 das statistische Schaubild (die Statistik)

- 39 der Schreibtischunterschrank
- 40 der Schiebetürenschrack
- 41 die Schrankelemente  $n$
- 42 das Verbindungselement
- 43 das Hängeregal
- 44 der Ablagekorb
- 45 der Wandkalender
  
- 46 **die Datenzentrale** (Rechenzentrale) (47–52)
- 47 der Bildschirmarbeitsplatz
- 48 der Papierkorb
- 49 die Umsatzstatistik
- 50 die Datenblätter  $n$
- 51 der Drucker
- 52 der Ausdruck
- 53 der *od.* das Laptop, ein tragbarer Computer  $m$

## Büro V (Maschinen und Geräte)

---

- 1 **die Kugelschreibmaschine**, eine elektrische Schreibmaschine
- 2 der Walzensteckknopf
- 3 die Schreibwerkrückführung (Schlittenrückführung)
- 4 der Walzenlöser
- 5 die Radieraufgabe
- 6 die Schreibwalze
- 7 das Schreibfenster
- 8 der Kugelschreiber (Schreibkopf)
- 9 die Farbbandkassette
- 10 der Papierhalter
- 11 die Führungsrolle
- 12 die Gehäuseabdeckung
- 13 der Papiereinwerfer
- 14 der Zeileneinsteller
- 15 der Walzendrehknopf
- 16 die Randeinstellung
- 17 der vordere Randsteller
- 18 der hintere Randsteller
- 19 der Farbbandwähler
- 20 der Anschlagstärkeinsteller
  
- 21 **das Blocktastenfeld** (die Tastatur) (22–29)
- 22 die Randlösetaste
- 23 die Umschalttaste
- 24 der Umschaltfeststeller
- 25 die Tabulatortaste
- 26 die Leertaste

- 27 die Tabulatorlöschtaste
- 28 die Rücktaste
- 29 der Zeilenschalter
- 30 der Ein-/Ausschalter

**31 der Austausch­kugelkopf**

- 32 die Type
- 33 der Schreibkopfdeckel
- 34 die Zahnsegmente  $n$

**35 das Kopiergerät** (ugs. der Kopierer)

- 36 die Abdeckung mit dem Einzelkopieauswurf  $m$
- 37 die Universalpapierkassette
- 38 die einstellbaren Papierkassetten  $f$
- 39 die Verkleidungsklappe
- 40 die Duplexeinheit
- 41 die Sortiereinheit
- 42 die Kopienablage
- 43 die Funktionstasten  $f$
- 44 das Display
- 45 das Ziffernfeld
- 46 die Kopiertaste

**47 die Brieffalzmaschine** (der Falzautomat)

- 48 die Papiereingabe (der Zuführtisch)
- 49 die Falzeinrichtung
- 50 der Auffangtisch

**51 das digitale Diktiergerät** (52–61)

- 52 das Mikrofon
- 53 das Display, die LCD-Anzeige

- 54 die Lautstärketaste
- 55 die Menütaste
- 56 die Vor- und Zurückspultaste
- 57 die Aufnahmetaste
- 58 die Stopptaste
- 59 die Abspiel- und Pausentaste
- 60 der Lautsprecher
- 61 der USB-Anschluss
- 62 der Rüttler zum Glatstoßen  $n$  von Papierstapeln  $m$
- 63 der Papierstapel
  
- 64 **die Frankiermaschine** (der Freistempler)
- 65 die Zifferntasten  $f$
- 66 die Funktionstasten  $f$
- 67 das Telefonkabel für die Onlineabbuchung der Portokosten  $pl$
- 68 die Brief- und Päckchenwaage
  
- 69 **der Klebebinder** für Thermobindungen  $f$
- 70 der Aufnahmeschacht für die Bindemappe
- 71 die Bereitschaftsanzeige
  
- 72 **die Drahtkammbindemaschine** für Spiralbindungen  $f$
- 73 der Stanzhebel
- 74 der Stanzschacht
- 75 der Binderückenhalter
- 76 der Binderückenschließhebel
  
- 77 **die Kuvertiermaschine**
- 78 der Kuvertschacht
- 79 die Dokumentenschächte  $m$
- 80 das Steuerungstastenfeld

**81** das Display

**82** die Kuvertausgabe

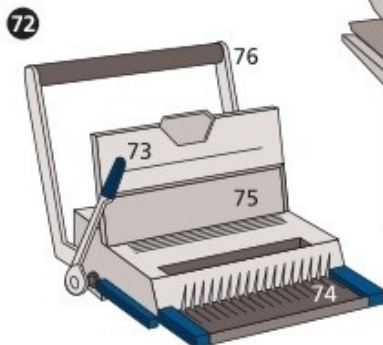
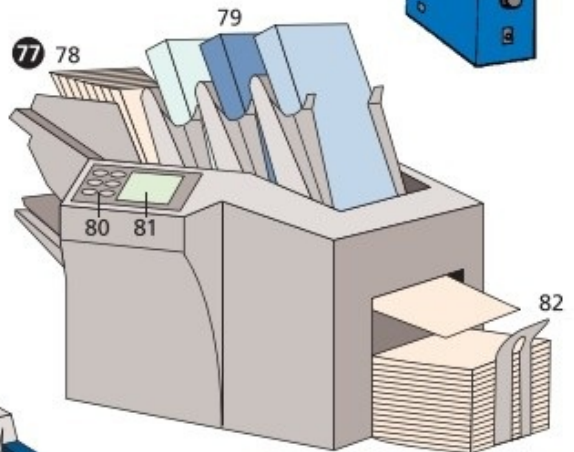
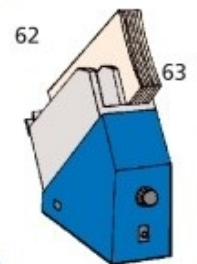
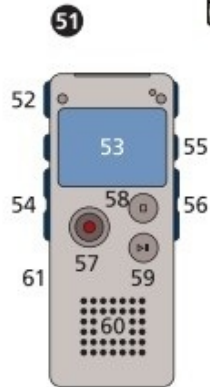
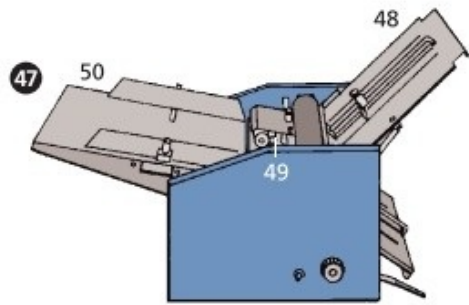
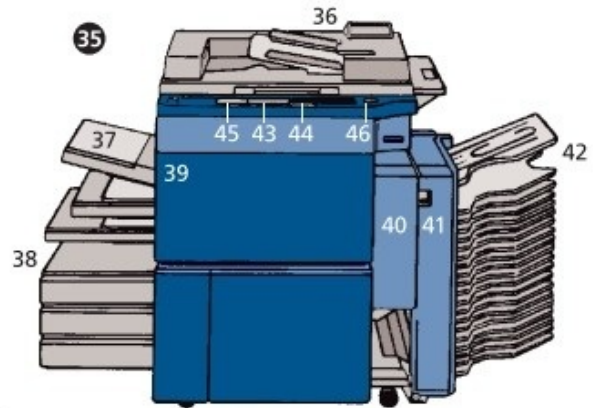
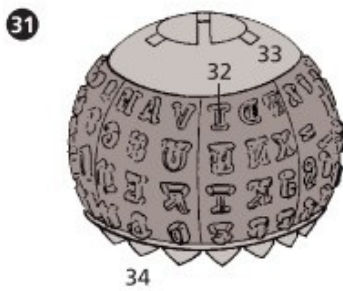
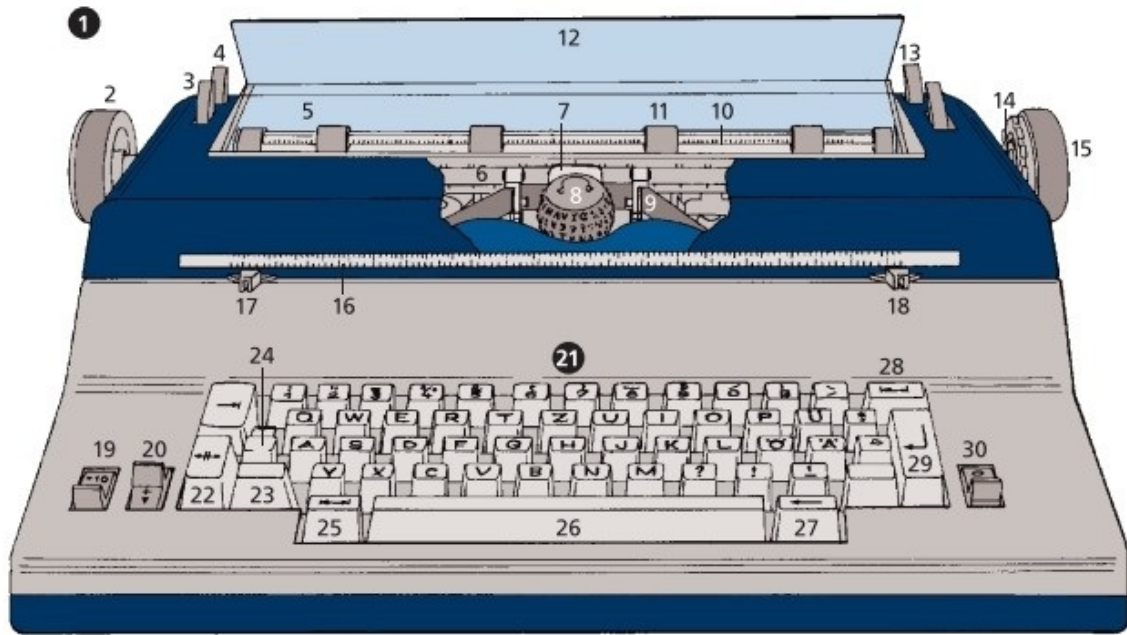



# Bank I



## 1–17 die Selbstbedienungszone (SB-Zone)

- 1 die Eingangstür
- 2 der Foyerkartenleser zum Öffnen  $n$  der Eingangstür  $f$
- 3 der Zugang zur Kundenhalle  $f$

## 4 der Geldautomat

- 5 der Bildschirm
- 6 die Auswahltasten  $f$  für den Auszahlungsbetrag  $m$
- 7 die Tastatur für die PIN-Eingabe [PIN: Personal Identification]

- Number (persönliche Geheimzahl f)]
- 8 der Karteneingabeschlitz
  - 9 die Bargeldausgabe
  - 10 die Belegausgabe
  - 11 der Kontoauszugsdrucker
  - 12 der Kontoauszug
  - 13 die Überwachungskamera
  - 14 das Stehpult
  - 15 der Formularständer
  - 16 das Infoplakat
  - 17 der Briefeinwurfschlitz
  - 18 die Bankkundin
- 
- 19 **die Girocard** (die EC-Karte, die Girokarte)
  - 20 der Name des ausgebenden Kreditinstituts  $n$
  - 21 der Geldkartenchip
  - 22 der Name des Karteninhabers  $m$
  - 23 die internationale Bankkontonummer (IBAN)
  - 24 die Ablaufrist
  - 25 das Unterschriftenfeld
  - 26 der Magnetstreifen
- 
- 27 **die Kreditkarte**
  - 28 der Name des Kreditkartenunternehmers  $m$
  - 29 die erhaben geprägte Kreditkartennummer
- 
- 30 **der SEPA-Überweisungsträger** [SEPA: Single Euro Payments Area]
  - 31 das Feld für den Namen des Begünstigten  $m$
  - 32 das Feld für die internationale Kontonummer IBAN des Begünstigten
  - 33 die internationale Bankleitzahl des Begünstigten  $m$
  - 34 das Feld für den Betrag  $m$
  - 35 das Feld für den Verwendungszweck  $m$

- 36** das Feld für die eigene IBAN [IBAN: International Bank Account Number]
- 37** das Feld für das Datum
- 38** das Feld für die Unterschrift

## Bank II



**1–38** die Kundenhalle (Schalterhalle)

- 1 der Kundentresen (die Thekenanlage)
- 2 der Kassenschalter
- 3 die Bankangestellte
- 4 der Bankkunde
- 5 der Personal Computer (der PC)
- 6 die Tastatur
- 7 die Maus
- 8 der verborgene Alarmknopf

- 9 der beschäftigtenbediente Banknotenautomat (der BBA)
- 10 die Schublade
- 11 die Formularvordrucke *m*
- 12 die Notenzählmaschine
- 13 der Notensortierer
- 14 die Rechenmaschine
- 15 das UV-Geldscheinprüfgerät
- 16 das Münzzählbrett
- 17 die elektronische Geldwaage
- 18 der Diskretionsabstandshalter
- 19 der Prospektständer
- 20 der Prospekt
- 21 die Formularfächer *n*
- 22 der Kurszettel
- 23 die Girobox, ein Einwurfkasten *m* für Überweisungsaufträge *m* und Schecks *m*
- 24 das Kundenschreibpult
- 25 der Formularständer
- 26 der Kugelschreiber
- 27 der Durchgang zum Tresorraum *m*
- 28 die Überwachungskamera
- 29 der Aktenschrank
- 30 der Belegkoffer
- 31 die Grünpflanze als Raumteiler *m*
  
- 32 **die Servicegruppe** (der Beratungsbereich) (33–37)
- 33 der Stuhl des Beraters *m* (des Servicemitarbeiters *m*)
- 34 der Schreibtisch
- 35 die Broschüren *f*
- 36 die Schreibtischverkleidung
- 37 der Besucherstuhl
- 38 das Fenster
- 39 die Passanten *m*

# Börse

---

## 1–24 der Börsenhandel

### 1–14 der Parketthandel (das Parkett)

- 1** der Börsensaal
- 2** die Maklerschranke (der Ring)
- 3** der vereidigte Börsenmakler
- 4** die Computer  $m$
- 5** das Kursübertragungssystem
- 6** die Telefone  $n$
- 7** die Freimaklerin
- 8** das Mobiltelefon (das Handy)
- 9** der Wertpapierhändler
- 10** die Kurstafel
- 11** die Indexkurve
- 12** das Logo der Deutschen Börse AG
- 13** das Xetra<sup>®</sup>-Logo
- 14** das DAX<sup>®</sup>-Logo [DAX: Deutscher Aktienindex]

### 15–22 der elektronische Börsenhandel mit dem Handelssystem $n$ Xetra<sup>®</sup> (Exchange Electronic Trading)

- 15** die Kursliste
- 16** das Wertpapierkürzel
- 17** der Name der ausgebenden Aktiengesellschaft  $f$
- 18** die Wertpapierkennnummer
- 19** der Kaufkurs

- 20 die nachgefragte Menge
- 21 der Verkaufskurs
- 22 die angebotene Menge
- 23 der Bulle, das Symbol für eine Hausse  $f$
- 24 der Bär, das Symbol für eine Baisse  $f$

**25–34 die Aktie** (die Aktienurkunde), ein Wertpapier  $n$

- 25 **der Mantel**
- 26 die Wertpapierkennnummer
- 27 der Nennwert
- 28 die laufende Nummer
- 29 der Name der ausgebenden Aktiengesellschaft  $f$
- 30 die Unterschrift des Aufsichtsratsvorsitzenden  $m$
- 31 die Unterschrift des Vorstandsvorsitzenden  $m$
  
- 32 **der Bogen** (Couponbogen, Kuponbogen)
- 33 der Coupon (der Kupon, der Zinsschein, Dividendenschein, Gewinnanteilsschein)
- 34 der Erneuerungsschein (der Talon)

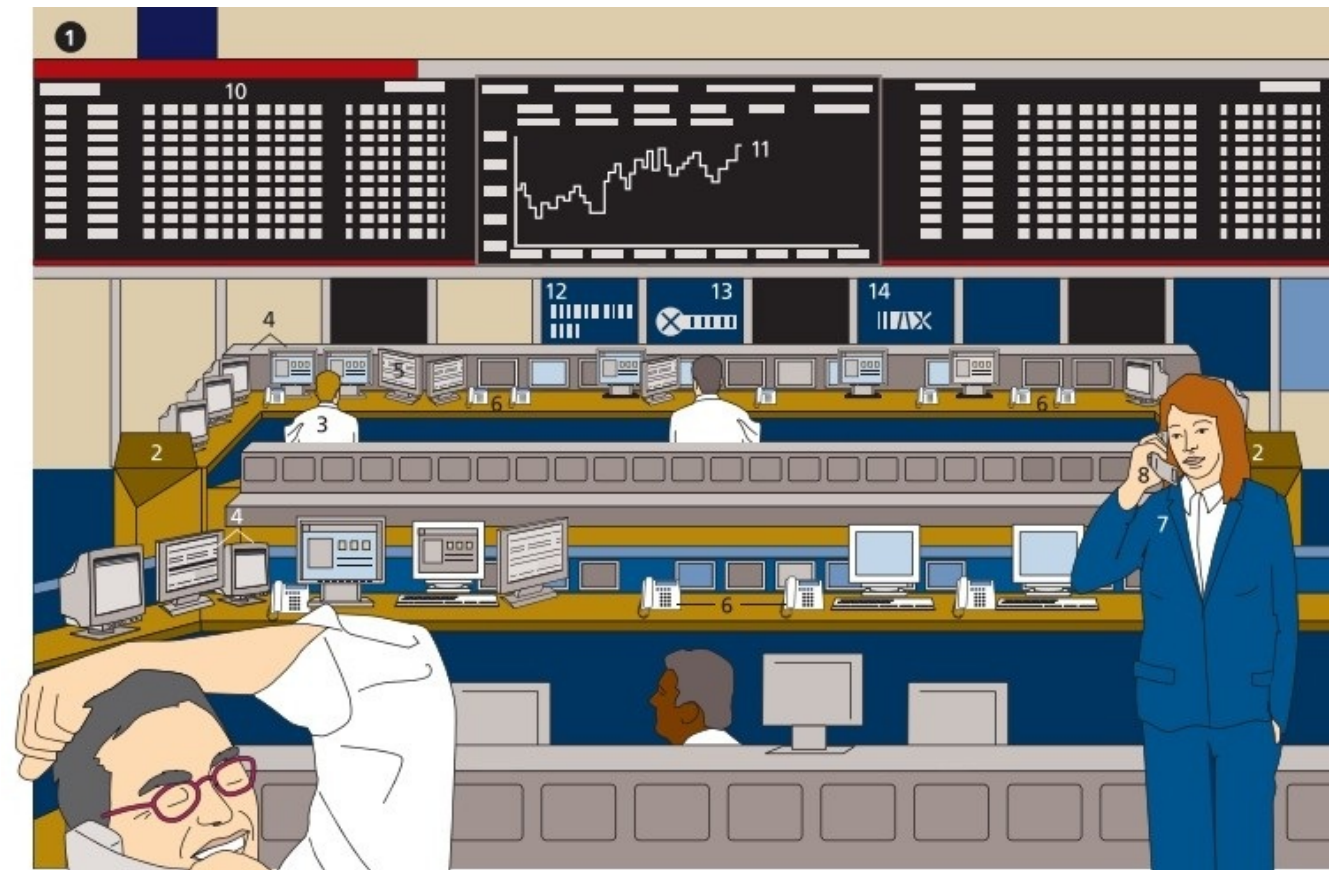

15

16	17	18	19	20	21	22												
000	AKTIENGESELLSCHAFT	111111	1,11	↑	13,59	+0,1	+0,1	1,31	1212	6,71	1000	400	1221	0,98	1,15	0,96	1,13	21211
				↑														
				↓														
				↑														
				↓														
				↑														
				↓														
				↑														

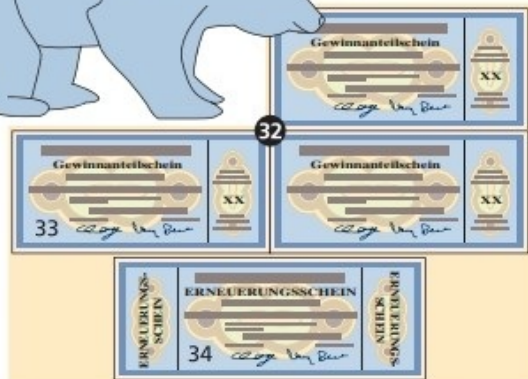
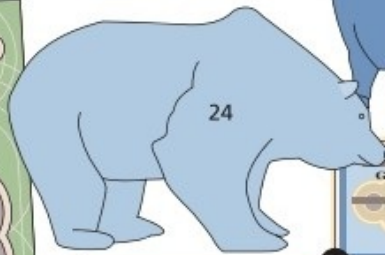



# Register

## A

- Aal **341** 17
- Aal, Fluss- **341** 17
- Aal, Pelikan- **343** 2
- Aalfisch **341** 17
- Aasblume **369** 15
- Aasfliegenblume **369** 15
- Abakus **301** 17, 28, 39
- Abbau, Ton- **557** 1
- Abbauhammerstreb **533** 41
- Abbildung *Math.* **322** 9, 10
- Abbildung *Tankstelle* **624** 18
- Abbildung, eindeutige **322** 11
- Abbildung, umkehrbar eindeutige **322** 11
- Abbinden **63** 15
- Abbindeplatz **497** 1–59
- Abblasemast **668** 39
- Abblendlicht **614** 53
- Abbruch, Gelände- **35** 48
- Abbruch, Ufer- **659** 4
- Abbuchung, Online- **731** 67
- Abbund **497** 24
- Abdampfauspuff **646** 22
- Abdampfschale **325** 29
- Abdeckband **510** 16
- Abdeckblende **257** 51
- Abdecken **597** 14
- Abdeckhaube **715** 20
- Abdeckkappe **507** 33
- Abdeckklappe *PC* **722** 10, 36
- Abdeckklappe *Zeichner* **560** 10

Abdeckleiste **503** 57  
Abdeckplatte **103** 31  
Abdeckstab **503** 64  
Abdecktuch **72** 13  
Abdeckung *Astron.* **23** 7  
Abdeckung *Bäckerei* **461** 64  
Abdeckung *Büro* **731** 36  
Abdeckung *Energie* **495** 2  
Abdeckung *Film* **489** 12  
Abdeckung *Fotogr.* **485** 50  
Abdeckung *Optik* **479** 52  
Abdeckung *Schneiderei* **469** 37  
Abdeckung *Setzerei* **583** 12  
Abdeckung *Straße* **628** 17  
Abdeckung *U-Elektronik* **719** 39  
Abdeckung *Zeichner* **560** 7  
Abdeckung, Airbag- **615** 102  
Abdeckung, Band- **517** 29  
Abdeckung, Front- *Druck* **591** 8  
Abdeckung, Front- *Schneiderei* **469** 47  
Abdeckung, Gehäuse- **731** 12  
Abdeckung, Generator- **551** 15  
Abdeckung, Motor- **611** 71  
Abdeckung, Picture-Card- **485** 51  
Abdeckung, sterile **71** 32, **72** 7  
Abdeckung, Tieftöner- **715** 17  
Abdeckung, Toner- **591** 11  
Abdeckung, Treppenhaus- **491** 22  
Abdomen **49** 46  
Abdruck, Finger- **135** 35, 36  
Abdrucklöffel **69** 26  
Abdruckroller, Tapeten- **510** 54  
Abdrückstelle **63** 16  
Abducken **231** 29  
Abendanzug **89** 8  
Abendmahl **291** 26  
Abendmahlskelch **291** 29

Abendmahlstisch **287** 4  
Abendtäschchen **253** 13  
Abenteuerpark **168, 169**  
Abfackelanlage, Notfall- **537** 11  
Abfahrtshocke **235** 25  
Abfahrtslauf **235** 24  
Abfahrtsski **235** 26  
Abfahrtzeit **636** 30, **638** 10  
Abfall **157** 64  
Abfall, organischer **161** 3  
Abfall, radioaktiver **549** 59, 61  
Abfallbehälter *Bahnhof* **636** 24, **638** 24  
Abfallbehälter *Eisenbahn* **643** 30  
Abfallbehälter *Med.* **72** 24  
Abfallbehälter *Piktogramm* **697** 28  
Abfallbehälter *Stadt* **156** 26  
Abfallbehälter *Tankstelle* **626** 18  
Abfallcontainer **638** 24  
Abfalleimer **458** 15  
Abfallentsorgung **697** 37  
Abfallkasten **727** 10  
Abfallkorb *Park* **167** 43  
Abfallkorb *Spielplatz* **172** 14  
Abfallkorb *Stadt* **156** 26  
Abfallkreislauf **161**  
Abfallprodukt **547** 26  
Abfallrohr, Sand- **646** 15  
Abfallstoff **161** 19  
Abfalltonne **161** 11  
Abfalltrennung **161** 1–10  
Abfallvorrichtung **539** 41  
Abferkel-Aufzucht- Bucht **419** 43  
Abfertigungsfahrzeug **695** 22  
Abfertigungsfeld **694** 3  
Abfertigungsgebäude **694** 15  
Abfertigungsposition **695** 21  
Abfiltrieren **453** 51

Abflug **697** 3  
Abflughalle **694** 15  
Abfluss, Roheisen- **539** 11  
Abfluss, Schlacken- **539** 9  
Abfluss, Wasser- **159** 57  
Abflusshahn **590** 34  
Abflussleitung, Wärmemittel- **495** 9  
Abflussrohr **121** 25  
Abformer **219** 23  
Abfuhr, Abwasser- **552** 38  
Abfuhr, Müll- **161** 11–13  
Abfuhrwagen, Kehricht- **629** 13  
Abfuhrwagen, Müll- **629** 13  
Abfüllanlage **423** 20  
Abfüllmaschine **423** 21  
Abfüllung, Flaschen- **455** 24  
Abgangsinnengewinde **507** 47  
Abgangspforte **251** 12  
Abgangswinkel **443** 75  
Abgasabsauganlage **623** 45  
Abgasanschluss **107** 42  
Abgasaustritt **133** 37  
Abgasleitung **669** 70  
Abgasmast **668** 17  
Abgaspfosten **668** 17  
Abgasrohr *Erdöl* **537** 5  
Abgasrohr *Haus* **107** 41  
Abgasschalldämpfer **651** 42, 48  
Abgasschlauch **623** 46  
Abgasschornstein **537** 2  
Abgassonde, Diesel- **622** 29  
Abgastester, Diesel- **622** 27  
Abgastester, Vierkomponenten- **623** 67  
Abgautschbrett **577** 4  
Abgeordneter **139** 22  
abgepackte Backwaren **460** 53–60  
abgeschlossene Elektronenschale **15** 8

abgeschnürte Bucht **41** 12  
abgeschrägte Kante **531** 62  
abgestoßen **269** 34  
abgetrennte Meeresbucht **41** 15  
Abgießen **540** 19  
Abguss **147** 16  
Abhang **37** 40  
Abhängling **295** 33  
Abhäutemesser **456** 15  
Abhebetaste **708** 63  
Abheber **474** 10  
Abhebestange **277** 23  
Abhöreinrichtung **713** 3  
Abhörlautsprecher *Film* **259** 5  
Abhörlautsprecher *Rundfunk* **713** 8  
Abisolierzange *Heimwerken* **519** 15  
Abisolierzange *Installateur* **509** 64  
Abkürzung **125** 6  
Ablage *Mediengest.* **585** 5  
Ablage *Musik* **277** 53  
Ablage *Restaurant* **153** 37  
Ablage *Roulette* **255** 46  
Ablage *Sport* **219** 5  
Ablage, Bügeleisen- **119** 19  
Ablage, Ei- **431** 2  
Ablage, Gepäck- **643** 26, **644** 10, 25, **645** 18  
Ablage, Kleider- **263** 21  
Ablage, Kopien- **731** 42  
Ablage, Kreide- **145** 12  
Ablage, Papier- **595** 15  
Ablage, Post- **154** 3  
Ablage, Schreib- **622** 23  
Ablage, Schwad- **403** 21  
Ablage, Tablett- **152** 7  
Ablage, Werkzeug- **622** 24  
Ablagefläche **470** 33  
Ablagekorb *Büro* **724** 31, **729** 44

Ablagekorb *Rundfunk* **713** 29  
Ablagerost **577** 4  
Ablagerung **39** 46  
Ablagerung, Sand- **659** 37  
Ablagerungsgebiet **35** 46  
Ablageschrank **589** 39  
Ablageschublade **622** 11  
Ablängen **579** 49  
Ablängsäge **497** 14  
Ablängsäge, Ketten- **555** 39  
Ablängung **439** 18  
Ablass, Grund- *Wasserbau* **661** 70  
Ablass, Grund- *Wasservers.* **159** 34  
Ablassvorrichtung, Abwasser- **178** 22  
Ablation, Katheter- **71** 31  
Ablauf, Heizkörper- **495** 13  
Ablauf, Wannen- **121** 16  
Ablauf, Wasser- *Fischzucht* **447** 7  
Ablauf, Wasser- *Fotogr.* **483** 17  
Ablauffrist **732** 24  
Ablaufgestell, Stehfaden- **569** 25  
Ablaufkondensator **453** 4  
Ablaufleitung **158** 12  
Ablaufrost **628** 24  
Ablaufschacht, Darr- **453** 19  
Ablauftrichter **632** 30  
Ablaufventil **507** 16  
Ableger **387** 10, 11  
Ableger, bewurzelter **387** 12  
Ablegetisch **599** 14  
Ableiter, Blitz- **107** 31  
Ableiter, elektrostatischer **689** 51  
Ableitung **317** 13  
Ableitung, Generator- **549** 54  
Ableitung, Sickerwasser- **659** 22  
Ableitung, Wärme- **15** 64  
Ablenkelektrode **591** 34

Ablesen **327** 33  
Ablösegerät, Tapeten- **510** 9  
Ablöser, Tapeten- **510** 1  
Abluft **495** 22  
Abluftgitter **119** 66, 77  
Abluftkamin *Energie* **495** 24, **549** 27  
Abluftkamin *Zement* **553** 13  
Abluftöffnung **121** 9  
Abluftschaft **453** 14  
Abluftschlitz **119** 32  
Abluftstutzen **529** 16  
Abluftwäschetrockner **119** 30  
Abnäher, Tailen- **89** 35  
Abnahme, Gas- **129** 5  
Abnahmeblech **461** 77  
abnehmender Mond **19** 7  
Abnehmer, Strom- *Bahnhof* **638** 20  
Abnehmer, Strom- *Eisenbahn* **641** 33, **644** 4, **645** 6, **649** 2, 30  
Abnehmer, Strom- *Energie* **495** 18  
Abnehmer, Strom- *Straßenbahn* **627** 2, 23  
Abnehmergreifer **567** 24  
Abort **121** 43  
Abpackanlage **423** 27  
Abrasionsplatte **39** 76  
Abraum **556** 2  
Abraumbagger **557** 4  
Abräumwinkel **629** 25  
Abreißkante **727** 16  
Abreißschiene **510** 42  
Abrissnische **35** 45  
Abroller, Hand- **727** 13  
Abroller, Küchenpapier- **109** 1  
Abroller, Tisch- **727** 14  
Abrollung **579** 41, 46  
Abruf **241** 46  
Abruftaste, Jingle- **713** 17  
Abrunder, Rock- *Kaufhaus* **165** 49

Abrunder, Rock- *Schneiderei* **469** 7  
Absackmaschine **453** 39  
Absackstutzen **435** 50  
Absatz *Schuh* **93** 74  
Absatz *Schuhmacher* **465** 67  
Absatz *Setzerei* **581** 15, 36  
Absatz, Deich- **659** 24  
Absatz, hoher **93** 28, 33  
Absatz, Keil- **93** 55  
Absatz, Stöckel- **93** 28  
Absatz, Treppen- *Bau* **503** 34–41  
Absatz, Treppen- *Diskotheek* **252** 16  
Absatzformat **585** 17  
Absatzfräser **464** 4  
Absatzzeichen **309** 47  
Absauganlage **68** 13  
Absauganlage, Abgas- **623** 45  
Absaugarm **529** 15  
Absauger **70** 9  
Absaugkatheter **70** 9  
Absaugstutzen, Luft- **517** 41  
Absaugung **464** 13  
Absaugung, Keim- **453** 38  
Absaugung, Späne- **555** 53  
Absaugung, Staub- **435** 45  
Absaugvorrichtung **529** 13  
Abschaltung, Überdruck- **409** 34  
Abschaltung, Unterdruck- **409** 34  
Abscheider, Wasser- **549** 9  
Abscheidung, Dickteer- **552** 18  
Abschiedskuss **639** 44  
Abschlag **215** 39  
Abschlagplatine **569** 15  
Abschlagplatz **215** 39  
Abschleppen **63** 44  
Abschluss **521** 17  
Abschluss, Saum- **85** 84



Abschlussdamm **41** 41  
Abschlussgerät, Netz- **711** 31  
Abschlusskante, Schaft- **93** 64  
Abschlusstür **110** 29  
Abschneider **474** 19  
Abschneider, Rohr- **507** 84  
Abschneidevorrichtung **559** 20  
Abschnitt **437** 22  
Abschnitt, Bahnsteig- **638** 25  
Abschnitt, Kreis- **319** 52  
Abschnitt, lichtempfindlicher **425** 29  
Abschröter **522** 38  
Abschrotmeißel **522** 32  
Abschuss **241** 53  
abschwellend **269** 32  
Absehen **442** 31, 32  
Absehen, Zielfernrohr- **442** 31, 32  
Absehensystem **442** 31  
Absehenverstellung **442** 30  
Abseilen **233** 33–35  
Abseilhaken **233** 44  
Abseilschlinge **233** 33  
Abseits **209** 43  
Abseitsstellung **209** 43  
Absender **707** 59  
Absenderadresse **707** 59  
Absenken **387** 18  
Absetzen **453** 51  
Absonderungsbläschen **332** 7  
Absorber **495** 3  
absorbiertes Neutron **15** 62  
Abspannleine **178** 34  
Abspannseil **657** 47  
Abspannung, Drahtrahmen- **426** 8  
Abspannungsmast **547** 28  
Absperrgitter *Biene* **425** 59  
Absperrgitter *Landw.* **419** 46

Absperrgitter *Polizei* **135** 53  
Absperrgitter, Mönch- **447** 9  
Absperrgraben **171** 27  
Absperrschieber *Wasserbau* **661** 59  
Absperrschieber *Wasservers.* **159** 48  
Absperrung **463** 113  
Absperrventil *Installateur* **507** 4  
Absperrventil *Schweißer* **528** 7  
Absperrventil *Wasservers.* **159** 30  
Abspieltaste **731** 59  
Abspiel- und Pausentaste **731** 59  
Absprung **229** 26, 37  
Absprungbalken **229** 38  
Absprungtrampolin **223** 14, 18  
Abpulvorrichtung, Heftdraht- **599** 4  
Abstand **318** 5  
Abstand, Fecht- **217** 10  
Abstand, Zeilen- **581** 5, 22  
Abstandhalter *Bau* **493** 81  
Abstandhalter *Landw.* **435** 8  
Abstandsbügel **425** 52  
Abstandshalter **519** 47  
Abstandshalter, Diskretions- **733** 18  
Abstandsrohrband **507** 54  
Abstandsrohrschele **507** 57  
Abstandsschnur **31** 58  
Abstechdrehmeißel **543** 53  
Abstechstahl **520** 25  
Abstecken **165** 46  
Abstehwanne **562** 15  
absteigende Aorta **53** 16  
absteigender Grimmdarm **57** 27  
Absteller **279** 41  
Abstelltaste **475** 14  
Abstich **539** 58  
Abstich, Roheisen- **539** 11  
Abstich, Schlacken- **539** 9

Abstichloch **539** 53  
Abstiegsstufe **701** 18–26  
Abstimmanzeige **485** 32  
Abstimmanzeigeröhre **248** 20  
Abstimmbetriebsartenanzeige **715** 52  
Abstimmbetriebsartentaste **715** 54  
Abstimmregler **715** 55  
Abstimmung, Sender- **717** 48  
Abstimmungsknopf **248** 23  
Abstoß **209** 38  
Abstoß, Tor- **209** 38  
Abstrakte **278** 9  
Abstreifen **447** 10, 12  
Abstreifer **631** 23  
Abstreifer, Fuß- **503** 25  
Abstreifer, Span- **555** 52  
Abstreiferwalze **405** 61  
Abstreifgitter **511** 14  
Abstreifring, Öl- **611** 8  
Abstützstempel **633** 29  
Abstützung, Karosserie- **617** 73  
Abszisse **321** 9  
Abszissenachse **321** 2  
Abtankhalle **423** 1  
Abtaster, Magnetton- **261** 51  
Abtastnadel **715** 26  
Abteil **643** 12  
Abteil, Dienst- **643** 53  
Abteil, Dreibett- **643** 48, 51  
Abteil, Fahrgast- **643** 12, 20  
Abteil, Großraum- **643** 32, **645** 12  
Abteil, Heck- **619** 18  
Abteil, Kleider- **155** 31  
Abteil, Kleinkinder- **643** 15  
Abteil, Mehrzweck- **644** 6  
Abteil, Service- **643** 16  
Abteil, Wäsche- **155** 32

Abteil, Zugbegleiter- **645** 23  
Abteil, Zweibett- **643** 54  
Abteifenster **643** 27  
Abteilklammer **470** 14  
Abteilseite **643** 36  
Abteiltür **643** 13  
Abteilung *Forstw.* **436** 2  
Abteilung *Kaufhaus* **165** 62  
Abteilung, Backwaren- **462** 9  
Abteilung, Brot- **462** 9  
Abteilung, chirurgische **72** 1  
Abteilung, Damenkonfektions- **164** 21  
Abteilung, Drogerie- **462** 37  
Abteilung, Frischfleisch- **463** 71  
Abteilung, Gemüse- **463** 76  
Abteilung, Herrenkonfektions- **164** 10  
Abteilung, Käse- **462** 26  
Abteilung, Konditorei- **462** 9  
Abteilung, Kontaktlinsen- **476** 22  
Abteilung, Obst- **463** 76  
Abteilung, Schmuckwaren- **165** 72  
Abteilung, Stoff- **165** 66  
Abteilungsleiter **165** 81  
Abtransportvorrichtung **601** 35  
abtrennbarer Ärmel **89** 32  
Abtreppung **491** 61  
Abtreter, Fuß- *Bau* **503** 25  
Abtreter, Fuß- *Hausrat* **110** 35  
Abtrieb **617** 28  
Abtropfständer **108** 9  
Abwachsteich **447** 5  
Abwaschbürste **119** 54  
Abwasserabfuhr **552** 38  
Abwasserablassvorrichtung **178** 22  
Abwasseranlage **535** 53  
Abwasserkanal **158** 23  
Abwehr *Fechten* **217** 6

Abwehr *Sport* **208** 11–13  
Abwehrblock **215** 18  
Abwehrspieler **211** 4  
Abweisbalken **655** 50  
Abweiser **655** 50  
Abweiser, Rauch- **133** 27  
Abwickelachse **261** 36  
Abwicklung, Betriebs- **713** 1  
Abwurflinie **211** 26  
Abwurftisch **72** 15  
Abzeichen *Flagge* **126** 12  
Abzeichen *Schiff* **670** 33  
Abzeichen *Sport* **231** 15  
Abzeichen, Standes- **251** 25  
Abzeichen, Vier-Nationen- **131** 1  
Abziehen *Eisenverarb.* **539** 57  
Abziehen *Math.* **315** 24  
Abzieher *Anat.* **53** 49  
Abzieher *Tankstelle* **626** 27  
Abzug **129** 16  
Abzug, Aschen- **547** 18  
Abzug, Druckpunkt- **442** 11  
Abzug, Dunst- **108** 22  
Abzug, Gichtgas- **539** 13  
Abzug, Papier- **487** 26  
Abzug, Probe- **305** 43  
Abzug, Rauch- **561** 6  
Abzug, Schlacken- **547** 18  
Abzug, Waren- **569** 28, 43  
Abzug, Wrasen- **108** 22, **116** 28  
Abzugbügel **442** 10  
Abzugsband, Kohlen- **547** 12  
Abzugseinrichtung **129** 30  
Abzugsöffnung, Rauch- **561** 5  
Abzugsrohr **597** 25  
Abzweingleitung **507** 8  
Accent aigu **309** 50

Accent circonflexe **309** 52  
Accent grave **309** 51  
Accessoire, modisches **165** 62  
Acetylenflasche **528** 2  
Acetylen Schlauch **528** 9  
Achillessehne **53** 48  
Achsantriebseinheit **545** 45  
Achse *Astron.* **19** 22  
Achse *Eisenbahn* **645** 7, 8  
Achse *Fahrrad* **603** 67, 82  
Achse *Landw.* **407** 24  
Achse *Math.* **318** 27, **321** 17  
Achse *Pflege* **77** 51  
Achse *Sport* **241** 81  
Achse, Abszissen- **321** 2  
Achse, Abwickel- **261** 36  
Achse, Aufwickel- **261** 37  
Achse, Deklinations- **479** 45, 56  
Achse, Doppel- **401** 44  
Achse, Doppelgelenk- **617** 64  
Achse, Dreh- *Kristall* **327** 4  
Achse, Dreh- *PC* **722** 47  
Achse, Erd- **19** 22–28  
Achse, Federbein- **617** 72  
Achse, große **321** 23  
Achse, Hand- **545** 40–42  
Achse, Haupt- **545** 37–39  
Achse, Himmels- **19** 10  
Achse, Hoch- **689** 70  
Achse, Hohl- **261** 49  
Achse, Horizontal- **545** 53  
Achse, kleine **321** 24  
Achse, Kopf- **545** 40–42  
Achse, Kuppel- **646** 36  
Achse, Längs- **689** 72  
Achse, Lauf- **646** 35  
Achse, Mulden- **37** 22

Achse, Ordinaten- **321** 3  
Achse, Pedal- **603** 87  
Achse, Quer- *Flugzeug* **689** 68  
Achse, Quer- *Sport* **229** 11  
Achse, Rotations- **19** 25, 27  
Achse, Sattel- **37** 20  
Achse, Schwenk- **545** 54  
Achse, Seelen- **442** 38  
Achse, Spross- **353** 97  
Achse, Steck- **609** 46  
Achse, Stunden- *Astron.* **21** 9  
Achse, Stunden- *Optik* **479** 54, 57  
Achse, Symmetrie- *Kristall* **327** 4  
Achse, Symmetrie- *Math.* **318** 25  
Achse, Treib- **646** 37  
Achse, Trieb- **407** 9  
Achse, x- **321** 2  
Achse, y- **321** 3  
Achse, Zapfen- **357** 3  
Achsel **49** 35  
Achsel, Blatt- **353** 27, **363** 38  
Achselgriff **63** 45  
Achselgrube **49** 35  
Achselhaar **49** 36  
Achselhemdchen **81** 8  
Achselhöhle **49** 35  
Achselknospe **353** 27  
Achsenkreuz *Fotoreprod.* **589** 4  
Achsenkreuz *Math.* **321** 2–7  
achsensymmetrische Figur **318** 24  
Achslager *Auto* **617** 84  
Achslager *Eisenbahn* **646** 10  
Achsmessbühne **622** 1  
Achsmesscomputer **622** 7  
Achsmessprotokoll **622** 12  
Achswendegetriebe **649** 53  
Achszapfen **617** 79

Acht **177** 22  
Acht, Looping- **199** 2  
Acht, schwarze **177** 22  
achteckige Kristallfläche **327** 17  
achteckige Tafel **97** 65  
Achteckschliff **97** 53  
Achtel **267** 16  
Achtelnote **267** 16  
Achtelpause **267** 24  
Achter **190** 8  
Achterbahn *Freizeitpark* **168** 4  
Achterbahn *Rummelplatz* **246** 10  
Achterkastell **663** 23  
Achterliek *Segeln* **193** 36  
Achterliek *Surfen* **181** 9  
Achtermast **667** 34  
Achterpiek **684** 28  
Achtersteven *Schiff* **663** 1  
Achtersteven *Schiffbau* **675** 73, 74  
Achtfach-Flugabwehrraketen-Starter **133** 5, 20  
Achtflächner **327** 6  
Achtkantschliffstopfen **323** 3  
Achtundvierzigflächner **327** 13  
Achtzylinder-Dieselmotor **651** 73  
Acker **403** 6  
Acker, Brach- **403** 2  
Acker, Gottes- **289** 19–41  
Acker, Stoppel- **403** 36  
Ackerbauerzeugnis **413**  
Ackerbauschädling **431** 40–54  
Ackerbohne **415** 15  
Ackerdistel **371** 32  
Ackerfurche **403** 7  
Ackergauchheil **371** 27  
Ackerkamille **371** 8  
Ackerkratzdistel **371** 32  
Ackerrettich **371** 21



Ackersalat **393** 38  
Ackerschachtelhalm **365** 18  
Ackerschlepper **405** 43, **407** 8  
Ackerschnecke, Genetzte **431** 44  
Ackersenf **371** 18  
Ackerspörgel **415** 12  
Ackerwicke **415** 18  
Ackerwinde **371** 26  
Acryl, Poly- **573** 40–53  
Acrylnitril **573** 42  
Adamsapfel **55** 14  
Adapter **489** 23  
Adapter, Koppelungs- **705** 13  
Adapter, Schuh- **207** 25  
Addieren **315** 23  
Addiermaschine **249** 70  
Addition **315** 23  
additive Farbmischung **313** 12  
Adelskrone **127** 48  
Adenin **59** 25  
Ader, Flügel- **329** 37  
Ader, Halsblut- **53** 2  
Ader, Pfort- **57** 49  
Ader, Schlag- *Anat.* **53** 1, 3, 5, 7, 11, 17, 19, 20, 21, **57** 68  
Ader, Schlag- *Med.* **63** 16  
Ader, Schriil- **429** 9  
Ader, Spor- **417** 64  
Aderung, Blatt- **353** 31  
Adhäsion, forcierte **654** 1  
Adler *Astron.* **17** 9  
Adler *Zool.* **333** 7  
Adler, Bundes- **139** 2  
Adler, Bundestags- **139** 2  
Adler, Jungfrauen- **127** 37  
Adler, Meer- **333** 8  
Adler, See- **333** 8  
Adlerfarn **373** 16

Adlerkopf **281** 14  
Admiral **331** 2  
Admiralitätsanker **197** 16  
Admiralskajüte **663** 27  
Adresse **707** 58  
Adresse, Absender- **707** 59  
Adresse, Empfänger- **707** 58  
A-Dur **267** 58  
Adventivwurzel **353** 85  
A/D-Wandler **587** 9  
Äffchen **247** 41  
Affe *Rummelplatz* **247** 41  
Affe *Zoo* **171** 2  
Affe, Klammer- **309** 45  
Affe, Menschen- **349** 18  
Affe, Rhesus- **349** 16  
Affenhaus **171** 1  
Afghanischer Windhund **351** 28  
AF-Objektiv **481** 81  
Afrika **43** 15  
Afrikane **367** 20  
Afrikanische Platte **33** 37  
Afrikanischer Elefant **345** 23  
Afrolook **101** 26  
After **57** 75  
After, Gold- **431** 36  
Afterflosse **341** 9  
Afterfurche **49** 55  
Afterklaue **445** 25  
Aftershave **121** 30  
Aftershave-Lotion **121** 30  
Aft-Fan-Triebwerk **693** 44  
Agentursignum **311** 20  
Aggregat, Bohr- **517** 9  
Aggregat, Doppelachs- **439** 21  
Aggregat, Doppelriemchen- **565** 42  
Aggregat, Druckluft- **621** 18

Aggregat, Fräs- **517** 26  
Aggregat, Harvester- **439** 18  
Aggregat, Hobel- **517** 39  
Aggregat, Koppelungs- **705** 13  
Aggregat, Kühl- **537** 27  
Aggregat, Motor- **119** 86  
Aggregat, Säge- **517** 39  
Aggregat, Schleif- **517** 36  
Aggregat, Steuer- **590** 29  
Aggregat, Verdichter- Verflüssiger- **643** 44  
Agitator, Film- **483** 19  
Aglei **367** 10  
Agrardrohne **407** 1  
Agrarroboter **407** 5  
Agulhasstrom **43** 38  
ägyptische Kunst **299** 1–18  
ägyptisches Kreuz **291** 60  
ägyptische Sphinx **299** 11  
Ahle, Glätt- **474** 8  
Ahle, Reib- *Klempner* **505** 9  
Ahle, Reib- *Schlosser* **526** 36  
Ahle, Reib- *Uhrmacher* **474** 8  
Ahming **675** 76  
ähnlich **317** 22  
Ähnlichkeitszeichen **317** 22  
Ahorn **355** 53  
Ahornsamen **355** 57  
Ährchen **363** 41, 42, **413** 3, 10, **415** 23  
Ähre **353** 73  
Ähre, Blüten- **385** 63, **411** 62, 66  
Ähre, Roggen- **413** 2  
Ährenheber **405** 3  
Ährenrispengras **415** 27  
Airbag **615** 69  
Airbag, Beifahrer- **615** 101  
Airbagabdeckung **615** 102  
Airless-Spritzsystem **511** 39

Ajourarbeit **467** 27  
Akelei, Gemeinde **367** 10  
Akkord **269** 1–5  
Akkord, Sept- **269** 5  
Akkord, Septimen- **269** 5  
Akkordeon **275** 36  
Akkordeon, Piano- **275** 36  
Akku *Film* **489** 16, 47  
Akku *Militär* **133** 60  
Akku *Motorrad* **607** 53, **609** 48  
Akku, Dolly- **258** 24  
Akkuanzeige **717** 23  
Akkubehälter **607** 16  
Akkubohrer **519** 60  
Akkukontrollleuchte **708** 59  
Akkumulatortriebwagen **649** 55  
Akkusauger **119** 62  
Akkustikdämmplatte **259** 4  
Akkuteil **249** 43  
Akrobat, Luft- **244** 7  
Akronyme **125** 6  
Akropolis **301** 1  
Akrosom **61** 4  
Akrosommembran **61** 11  
Akroterion **301** 48  
Akt, Balance- **245** 38  
Aktenklammer **727** 2  
Aktennotiz **728** 10  
Aktenordner *Büro* **724** 5, **727** 31, **728** 7  
Aktenordner *Justiz* **137** 23  
Aktenordner *Mediengest.* **585** 5  
Aktenregal **728** 12  
Aktenschrank *Bank* **733** 29  
Aktenschrank *Büro* **724** 3  
Aktentasche *Hausrat* **110** 19  
Aktentasche *Justiz* **137** 31  
Aktenvernichter **724** 37

Aktie **735** 25–34  
Aktiengesellschaft,  
ausgebende **735** 17, 29  
Aktienindex, Deutscher **735** 14  
Aktienurkunde **735** 25–34  
Aktion, Fecht- **217** 7  
Aktion, Spiel- **215** 12–18  
Aktionstaste **717** 29, **719** 32  
Aktivität, Radio- **549** 60  
Aktmodell **302** 32  
Aktuator **722** 42  
aktuelle Ansicht **560** 35  
aktuelle Anwendungen **723** 27  
Akustiksignalgeber **645** 45  
Akut **309** 50  
Akzidenz **595** 5  
Alarmanlage **495** 50  
Alarmknopf *Bank* **733** 8  
Alarmknopf *Navigation* **676** 4  
Alarmsignalgeber **495** 54  
Alarmsirene **162** 4  
Alarmzentrale **495** 50  
Älchen, Rüben- **431** 42  
Aldebaran **17** 25  
Alençonspitze **467** 30  
Alge, Braun- **375** 50  
Alge, Grün- **375** 45  
Algenfisch **341** 18  
Alhidade **677** 19  
Alk **335** 16  
Alkalisierung **573** 3  
Alkalizellulose **573** 4, 5  
Alkoholkontrolle **135** 40  
Alkoholmessgerät **135** 41  
Alkor **17** 29  
Alkoven **178** 20  
Alkylierungsanlage **535** 48

Allerheiligstes **289** 48, **291** 35  
allgemeine Botanik **353**  
allgemeine Geografie **33, 35, 37, 39, 41**  
allgemeine Zahl **314** 9  
Allgemeinmedizin, Arzt für **66** 2  
Allgemeinmediziner **66** 2  
Allgeschwindigkeitsquerruder **687** 42  
Allianzwappen **127** 14, 15  
Allongeperücke **99** 2  
Allradkupplung **407** 18  
Allzwecklabor **703** 67  
Allzweckregal **729** 30  
Allzwecksauger **119** 84  
Almemar **293** 24  
Almemor **293** 24  
Almosen **287** 60  
Almrausch **375** 2  
Aloe **369** 13  
Alpenglöckchen **375** 4  
Alpenpflanze **375** 1  
Alpenrose **375** 2  
Alpenveilchen **369** 5  
Alpenvereinshütte **233** 1  
Alphabet, Flaggen- **126** 24  
Alphastrahlung **15** 39, 40  
Alphateilchen **15** 39, 40  
alpine Ausrüstung **233** 36–61  
alpiner Skisport **235** 1–52  
Alpinist **233** 5  
Alster **336** 16  
altägyptische Hieroglyphe **307** 1  
altägyptischer Schreibstempel **307** 22  
Altair **17** 9  
Altar *Kirche* **287** 4, 33  
Altar *Kunst* **301** 83  
Altar, Opfer- **301** 62  
Altarbekleidung **287** 6

Altarbild **287** 13, 50  
Altardecke **287** 6  
Altarkerze **287** 7, 34  
Altarkreuz **287** 12, 35  
Altarm **659** 10  
Altarnische **301** 78  
Altarplatz **287** 1  
Altarschelle **291** 52  
Altarschmuck **287** 48  
Altarstufe **287** 5, 31  
Altarteppich **287** 3  
Altartuch **287** 36  
Altbestand **436** 4  
Alter Mann **533** 40  
alte Zwiebel **387** 28  
Altgeiß **445** 38  
Altholz **436** 4  
Altkleidercontainer **161** 15  
Altocumulus **27** 15  
Altocumulus castellanus **27** 16  
Altocumulus floccus **27** 16  
Altokumulus **27** 15  
Altöl **161** 17  
Altostratus **27** 8  
Altostratus praecipitans **27** 9  
Altpapier **579** 19, 20  
Altpapieraufbereitung **579** 19–23  
Altpapiercontainer **161** 10  
Altreh **445** 38  
Altricke **445** 38  
altrömische Monumentalschrift **307** 16  
Altschliff **97** 50  
Altschlüssel **267** 10  
Altsteinzeit **283** 1–9  
Altwasser **45** 75  
Alufolie **470** 18  
Aluminiumgestell **119** 20

Alveolarknochen **55** 44  
Amarant **367** 21  
Amaryllisgewächs **369** 8  
Amateurboxer **231** 25  
Amazon Echo Dot® **717** 27  
Ambo **287** 37  
Amboss *Anat.* **55** 92  
Amboss *Jagd* **443** 58  
Amboss *Klempner* **505** 22  
Amboss *Schmied* **522** 11, **523** 33  
Amboss, Dangel- **408** 19  
Amboss, Dreh- **727** 6  
Amboss, Vor- **522** 14  
Amboss, Zeiger- **474** 7  
Ambosswolke **27** 29  
ambulante Behandlungspflege **77** 34  
ambulanter Händler **247** 43  
Ameise, Arbeiter- **329** 23  
Ameisenweibchen,  
geflügeltes **329** 22  
American Football **211** 18  
Amerika **43** 13, 14  
Amerika, Nord- **43** 13  
Amerika, Süd- **43** 14  
Amerika, Vereinigte Staaten von **126** 20  
Amerikaner **460** 45  
Amerikanische Platte **33** 33  
Amionhöhle **61** 37  
Ammer, Garten- **337** 6  
Ammer, Gelb- **337** 5  
Ammer, Gold- **337** 5  
Ammer, Sommer- **337** 6  
Ämmerchen, Gold- **337** 9  
Ammoniakwascher **552** 23  
Ammoniumsulfat **552** 36  
Ammoniumsulfatherstellung **552** 35  
Ammonshorn **51** 61



Amöbe **332** 4  
a-Moll **267** 55, 62  
a-Moll-Tonleiter,  
harmonische **267** 47  
a-Moll-Tonleiter, natürliche **267** 46  
Amorette **166** 20  
Ampel, Licht- **713** 25  
Ampel, Verkehrs- **157** 57  
Ampelmast **157** 58  
Amperemeter **689** 18  
Amphibie **341** 20–26  
Amphibienfahrzeug **129** 52  
Amphibienflugzeug **693** 8  
Amphore **283** 10  
Amplitudeneinstellung **31** 11  
Amsel **337** 14  
Amsel, Dreck- **337** 14  
Amsel, Schwarz- **337** 14  
Amstel **337** 14  
Amt, Fremdenverkehrs- **47** 15  
Amt, Hafen- **680** 36  
Amt, Zoll- **680** 6  
Amtstracht **137** 30  
Analoganzeige **475** 7  
Analog-digital-Wandler **587** 9  
analoge Fotografie **481**  
Analysenwaage **323** 24  
Analyser, Color- **483** 39  
Ananas *Bot.* **385** 61  
Ananas *Supermarkt* **463** 84  
Ananasblüte **385** 64  
Ananaserdbeere **397** 18  
Ananasgalle **433** 41  
Ananaspflanze **385** 61  
Anaphase **59** 34  
Anästhesie **69** 55  
Anästhesistin **72** 21

Anbau, Hopfen- **435** 19  
Anbaugerät *Heimwerken* **519** 50–58  
Anbaugerät *Straßenbau* **631** 28  
Anbauhackwerkzeug **391** 21  
Anbauküche **116** 26  
Anbaupflug **407** 40  
Anbausämaschine **407** 53  
Anbausatz **437** 41  
Anbausprühgerät **435** 37  
Anbeterin, Sonnen- **671** 79  
Anbieter, Internetdienst- **721** 14  
Anbiss **440** 25  
Anblasröhrchen, Metall- **273** 29  
Andeckung, Humus- **631** 49  
Anderthalbdecker **687** 13  
Anderthalbmaster **667** 9, 10  
Änderung, Fahrplan- **636** 5  
Änderungsmaschine, Ringweiten- **473** 40  
Andockbedienpult **705** 19  
Andocken **705** 10  
Andockschleuse **705** 12  
Andreaskreuz *Eisenbahn* **633** 41  
Andreaskreuz *Kirche* **291** 61  
Andromeda **17** 24  
Andruck **305** 43  
Andruckbügel **464** 17  
Andrücken **597** 8  
Andruckrolle **579** 42  
Andrückwalze, Tapeten- **510** 47  
Anemometer, Schalen- **31** 28  
Anemone **373** 1  
Anemone, See- **343** 20  
Aneroidbarometer **31** 4  
Anfahrfederung **655** 44  
Anfahrerschutz, Seiten- **621** 9  
Anfang, Frühlings- **17** 6  
Anfang, Herbst- **17** 7

Anfänger **297** 22  
Anfangspunkt **318** 2, 3, 7  
Anfangsscheibe **635** 50  
Anfangstafel **635** 53  
Anfeuchten **304** 25  
Anfeuchter **727** 17  
Anflug, neuer **199** 45  
Anflugantenne **701** 36  
Anführungsstrich **309** 36  
Anführungszeichen **309** 36  
Anführungszeichen, französisches **309** 37  
Angabe, Lufttemperatur- **183** 35  
Angabe, Verlags- **601** 56  
Angabe, Verlaufs- **559** 32  
Angabe, Wassertemperatur- **183** 35  
Angabe, Zeit- **713** 14  
Angabelinie **215** 30  
Angaberaum **215** 2  
Angebot, Sonder- *Bahnhof* **636** 4  
Angebot, Sonder- *Fleischerei* **459** 48  
Angebot, Stellen- **311** 37  
angebotene Menge **735** 22  
Angegriffener **217** 6  
Angehörige, pflegende **77** 1  
Angeklagte **137** 14  
Angeklagter **137** 8  
Angel, Mikrofon- **256** 24  
Angel, Ton- **256** 24  
Angelfischerei **449**  
Angelgerät **449** 11–60  
Angelhaken **449** 49  
Angeln **449**  
Angeln, Grund- **449** 1–10  
angelockter Vogel **441** 58  
Angelschnur **449** 33  
Angelsport **449**  
angeregter Zustand **15** 28

angeschnittener Ärmel **83** 58  
Angestellte, Bank- **733** 3  
Angestellte, Bibliotheks- **148** 16  
Angestellte, Fach- **64** 20, **68** 18  
Angestellter, Bank- **636** 23  
Angestellter, Park- **168** 2  
Angestellter, Post- **707** 2  
angestochene Blüte **431** 11  
Angiografieraum **74** 21  
angiografischer Untersuchungstisch **74** 12  
Anglerfisch **343** 6  
Anglerzange **449** 11  
Angorajacke **83** 2  
Angreifer **217** 5  
Angriff **208** 14–16  
Angriffslinie **215** 5  
Angriffsspieler **215** 33  
Angriffzone **215** 6  
Anhängedeichsel **405** 44  
Anhänger *Eisenbahn* **641** 38  
Anhänger *Schmied* **523** 10  
Anhänger *Schmuck* **97** 28  
Anhänger, Camping- **178** 11  
Anhänger, Edelstein- **96** 14  
Anhänger, Farbstein- **96** 14  
Anhänger, Kipp- **391** 42  
Anhänger, Klapp- **178** 11  
Anhänger, Kreuz- **165** 78  
Anhänger, Münz- **97** 36  
Anhänger, Sattel- **621** 23  
Anhänger, Schlüssel- **625** 55  
Anhänger, Wohn- **178** 24  
Anhängerfahrgestell **523** 28  
Anhängerin, FKK- **187** 14  
Anhängerkupplung **178** 10, 27  
Anhängesprühgerät **435** 19  
Anhängevorrichtung **407** 39

Anheber, Fuß- **464** 27  
Anhöhe **39** 43  
Anke, Würfel- **473** 51  
Anker **197** 16–19  
Anker, Admiralitäts- **197** 16  
Anker, Brücken- **69** 30  
Anker, Danforth- **197** 19  
Anker, Leichtgewichts- **197** 17–19  
Anker, Patent- *Schiffbau* **675** 82  
Anker, Patent- *Wassersport* **197** 18  
Anker, Pflugschar- **197** 17  
Anker, Ring- **497** 34  
Anker, Schwergewichts- **197** 16  
Anker, Stock- *Schiffbau* **675** 83  
Anker, Stock- *Wassersport* **197** 16  
Ankerkabel **663** 18  
Ankerkette *Schiff* **684** 12  
Ankerkette *Schiffbau* **675** 81  
Ankerklüse *Schiff* **673** 22  
Ankerklüse *Schiffbau* **675** 80  
Ankerkreuz **291** 70  
Ankern **679** 37  
Ankernische **675** 79  
Ankerrad **475** 32  
Ankertasche **675** 79  
Ankertau **663** 18  
Anklagebank **137** 14  
Ankleidekabine **165** 39  
Ankleidepuppe **143** 32  
Ankleidezelle **165** 39  
Ankündesignal, Geschwindigkeits- **635** 54  
Ankunft **697** 2  
Ankunftszeit **636** 29  
Anlage, Abfackel- **537** 11  
Anlage, Abfüll- **423** 20  
Anlage, Abpack- **423** 27  
Anlage, Absaug- *Med.* **68** 13

Anlage, Absaug- *Werkstatt* **623** 45  
Anlage, Abwasser- **535** 53  
Anlage, Alarm- **495** 50  
Anlage, Alkylierungs- **535** 48  
Anlage, Aufbereitungs- **533** 20  
Anlage, Auspuff- **133** 37  
Anlage, Beregnungs- **409** 5  
Anlage, Berieselungs- **265** 6  
Anlage, Besandungs- **645** 46  
Anlage, Bordenergie- **701** 42, 44  
Anlage, Brot- **461** 73  
Anlage, Brötchen- **461** 78  
Anlage, Brut- **447** 13  
Anlage, Butterungs- **423** 27, 28  
Anlage, Deasphaltierungs- **535** 50  
Anlage, Denitrifikations- **547** 6  
Anlage, Denox- **547** 6  
Anlage, Destillations- **535** 38  
Anlage, Detektor- **248** 25  
Anlage, Drehbohr- **534** 1–21  
Anlage, Druckluft- **523** 1  
Anlage, Düsen- **409** 4  
Anlage, Einspritz- **617** 1  
Anlage, Energieversorgungs- **537** 1  
Anlage, Entlastungs- **661** 68  
Anlage, Entsalzungs- **537** 25  
Anlage, Entschwefelungs- **547** 9  
Anlage, Entstaubungs- **539** 14  
Anlage, Entstickungs- **547** 6  
Anlage, Ethylen- **535** 43  
Anlage, Fahrgast- **680** 31  
Anlage, Feuerlösch- **685** 20  
Anlage, Filter- *Abfall* **161** 25  
Anlage, Filter- *Energie* **551** 49  
Anlage, Filter- *Erdöl* **537** 26  
Anlage, Filter- *Wasservers.* **158** 9  
Anlage, Flaschenreinigungs- **455** 20

Anlage, Flüssiggas- **535** 46  
Anlage, Förder- **533** 26  
Anlage, Frei- **171** 13  
Anlage, Funk- **652** 4  
Anlage, Gegensprech- **64** 16  
Anlage, Generator- **537** 2  
Anlage, Gieß- **540** 11–20  
Anlage, Gleis- **681** 62  
Anlage, Grün- **47** 5  
Anlage, Haarwasch- **471** 12  
Anlage, Halbschranken- **633** 45  
Anlage, Heimkino- **717** 67  
Anlage, Heizungs- **644** 5, 16  
Anlage, Helling- **674** 11–28  
Anlage, Hi-Fi- **715** 19–103  
Anlage, Hochofen- **539** 1–20  
Anlage, Hydraulik- **453** 13  
Anlage, Industrie- **681** 71  
Anlage, Käfig- **421** 19  
Anlage, Klär- *Bergwerk* **533** 14  
Anlage, Klär- *Stadt* **47** 35  
Anlage, Klima- *Camping* **178** 19  
Anlage, Klima- *Eisenbahn* **644** 5, 16  
Anlage, Klima- *Erdöl* **537** 24  
Anlage, Klima- *Kfz* **621** 39  
Anlage, Klima- *Motor* **611** 11  
Anlage, Klima- *Raumfahrt* **705** 5  
Anlage, Kommunikations- **705** 7  
Anlage, Kompakt- **715** 1  
Anlage, Kreiselkompass- **677** 45  
Anlage, Krumpf- **571** 45–49  
Anlage, Kühl- **651** 26, 77  
Anlage, Lichtzeichen- **157** 59  
Anlage, Minigolf- **167** 69  
Anlage, Misch- **632** 26  
Anlage, Müllverbrennungs- *Abfall* **161** 20–28  
Anlage, Müllverbrennungs- *Stadt* **47** 36

Anlage, Notstrom- **549** 58  
Anlage, Palast- **299** 29  
Anlage, Papier- **595** 15, 27  
Anlage, Parterre- **166** 39  
Anlage, Pneumatik- **453** 12  
Anlage, Polymerisations- **535** 48  
Anlage, Postfach- **707** 30  
Anlage, Produktions- *Brauerei* **453** 1  
Anlage, Produktions- *Molkerei* **423** 33  
Anlage, Propeller- **685** 26  
Anlage, Pump- **537** 22  
Anlage, Pyramiden- **299** 6  
Anlage, Radar- und Waffenleit- **133** 24  
Anlage, Recycling- **161** 29, 30  
Anlage, Reformier- **535** 44  
Anlage, Regen- **265** 18  
Anlage, Regenerier- **552** 37  
Anlage, Roll-on-roll-off- **682** 16  
Anlage, Ro-ro- **682** 16  
Anlage, Ruder- *Militär* **133** 48  
Anlage, Ruder- *Navigation* **676** 2  
Anlage, Ruder- *Seerettung* **685** 26  
Anlage, Samen- **353** 68, **397** 42, **399** 17  
Anlage, Sandform- **540** 11–20  
Anlage, Schalt- *Brauerei* **455** 22  
Anlage, Schalt- *Kraftwerk* **547** 3  
Anlage, Schalt- *Sägewerk* **555** 72  
Anlage, Scheibenwasch- **615** 68  
Anlage, Schmiede- **525** 33–42  
Anlage, Schneide- **541** 42  
Anlage, Skeet- **241** 48  
Anlage, Sport- **47** 27  
Anlage, Sprech- **252** 26  
Anlage, Sprung- **189** 3–9  
Anlage, Stabhochsprung- **229** 32  
Anlage, Stell- **265** 2  
Anlage, Stereo- *Diskotheek* **252** 27



Anlage, Stereo- *Hausrat* **111** 7  
Anlage, Streich- **579** 36  
Anlage, Telefon- **713** 9, 28  
Anlage, Tempel- *Kirche* **293** 11  
Anlage, Tempel- *Kunst* **301** 1  
Anlage, Theken- **733** 1  
Anlage, Tiefensickerungs- **631** 46  
Anlage, Turbinen- **537** 5  
Anlage, Türschließ- **625** 79  
Anlage, Umschlag- **682** 22  
Anlage, Umspann- **661** 51  
Anlage, Untertage- **533** 21–52  
Anlage, Verpackungs- **423** 20  
Anlage, Vorgärschrank- **461** 81  
Anlage, Vorwärm- **549** 18  
Anlage, Wasch- *Friseur* **470** 30  
Anlage, Wasch- *Tankstelle* **625** 82, **626** 5  
Anlage, Wechselsprech- **633** 48  
Anlage, Weichen- **627** 38  
Anlage, Wiederverwertungs- **161** 29, 30  
Anlage, Windenergie- *Energie* **551** 1  
Anlage, Windenergie- *Geogr.* **45** 73  
Anlage, Windkraft- *Energie* **551** 1  
Anlage, Windkraft- *Geogr.* **45** 73  
Anlage, Wurf- **241** 48  
Anlage, Zapf- *Diskotheek* **252** 2  
Anlage, Zapf- *Restaurant* **150** 1  
Anlage, Zapf- *Rummelplatz* **246** 3  
Anlageapparat **595** 25  
Anlagen, Sanitär- **178** 8, 9  
Anlagenmechanik **507**  
Anlagenmechanikerin **507** 1  
Anlagetisch **595** 24  
Anlandung **659** 37  
Anlassbatterie **651** 46  
Anlasser, elektrischer **609** 38  
Anlasswiderstand **520** 3

Anlauf **189** 38  
Anlegeeinrichtung **598** 8  
Anlegegoniometer **327** 27  
Anlegeöl **511** 48  
Anlegeponton **681** 63  
Anleger **601** 25  
Anleger, Bogen- **599** 2, **601** 25  
Anleger, Falz- **599** 3  
Anlegermagazin **601** 26  
Anlegesteg **190** 17  
Anlegetisch **599** 16, 24  
Anleimmaschine **601** 31  
Anlieferung, Gerste- **453** 41  
Anlieferung, Wertstoff- **161** 29  
Anlieferungsschacht **161** 20  
Anluven **195** 9  
Anmeldeblock **154** 12  
Anmeldeformular **154** 12  
Anmeldung **178** 4  
Anmerkung **601** 64  
annähernd gleich **317** 17  
Annahme, Milch- **423** 1  
Annoncenteil **311** 36  
Anode, Kupfer- **590** 5  
Anodenstange **590** 5  
Anorak, Hochtouren- **233** 24  
Anorak, Winter- **81** 44  
Anoraknylon **93** 4  
Anordnung **585** 20  
Anordnung, Flügel- **687** 1–14  
Anordnung, Gruppen- **145** 2  
Anordnung, Kolben- **611** 48, 50  
Anordnung, Mikrofon- **257** 30  
Anordnung, Sitz- **649** 58  
Anordnung, Tandem- **693** 22  
Anordnung, Tragflächen- **687** 1–14  
Anpassen **583** 7

Anpflanzung, Hopfen- **45** 114  
Anprobe, Brillen- **476** 1–4  
Anprobe, Handschuh- **165** 65  
Anreißer, Spur- **407** 60  
Anreißwinkel **497** 69  
Anrichte **115** 32, 43  
Anruf, eingehender **708** 49  
Anrufanzeige **708** 16  
Anrufbeantworter **708** 56  
Anrufschranke **633** 47  
Ansatz *Math.* **316** 8  
Ansatz *Sport* **231** 8  
Ansatz, Blatt- **355** 73  
Ansatz, Blüten- **399** 33  
Ansatz, Füll- **199** 62  
Ansatz, gerader **510** 21  
Ansatz, Schliff- **325** 37  
Ansatz, versetzter **510** 22  
Ansatzrohr *Hausrat* **119** 70  
Ansatzrohr *Musik* **275** 76  
Ansauggeräuschkämpfer **614** 2  
Ansaugkanal **611** 34, 64  
Ansaugleitung **323** 20  
Ansaugrohr **607** 41  
Ansaugstutzen, Öl- **611** 18  
Ansaugtrichter **661** 57  
Anschlag *Jagd* **441** 39  
Anschlag *Schwimmen* **189** 25  
Anschlag, Bogen- **601** 11  
Anschlag, fertiger **241** 47  
Anschlag, Gewehr- **241** 46  
Anschlag, kniender **241** 23  
Anschlag, Längen- **555** 74  
Anschlag, liegender **241** 24  
Anschlag, stehender **241** 22  
Anschlagblech **555** 59  
Anschlagbrett **622** 42

Anschlaglineal **517** 5  
Anschlagplatte **554** 18  
Anschlagsart **241** 22–24  
Anschlagschiene **727** 9  
Anschlagsporn **203** 50  
Anschlagstärkeinsteller **731** 20  
Anschlagwinkel **519** 26  
Anschluss **70** 4  
Anschluss, Abgas- **107** 42  
Anschluss, Blitzlicht- **481** 41  
Anschluss, Brenngas- **528** 30  
Anschluss, Druck- **409** 11  
Anschluss, Druckbetankungs- **131** 33  
Anschluss, Drucker- **723** 8  
Anschluss, Druckluft- *Eisenbahn* **652** 20  
Anschluss, Druckluft- *Werkstatt* **623** 53  
Anschluss, DSL- **711** 24  
Anschluss, Einbau- **509** 22  
Anschluss, Entleerungs- **652** 21  
Anschluss, Fernsteuerungs- **485** 14  
Anschluss, Firewire- **489** 15  
Anschluss, Gas- **147** 19  
Anschluss, Headset- **708** 55  
Anschluss, Kabel- **701** 7  
Anschluss, Kipp- **509** 21  
Anschluss, Kopfhörer- *Musik* **277** 61  
Anschluss, Kopfhörer- *Telefon* **708** 43  
Anschluss, Kühlwasser- **477** 40  
Anschluss, Lightning- **708** 42  
Anschluss, Netz- **643** 59  
Anschluss, Netzwerk- **723** 7  
Anschluss, Plug-in- **613** 34  
Anschluss, Sauerstoff- **528** 29  
Anschluss, Scart- **489** 23  
Anschluss, Schlauch- **701** 7  
Anschluss, Steuer- **485** 25  
Anschluss, Strom- *Eisenverarb.* **540** 7

Anschluss, Strom- *Schule* **147** 9  
Anschluss, universeller **489** 12  
Anschluss, USB- *Büro* **731** 61  
Anschluss, USB- *Film* **489** 15  
Anschluss, USB- *Fotogr.* **485** 53, 77  
Anschluss, Video- *Film* **489** 17  
Anschluss, Video- *Fotogr.* **485** 78, **487** 9  
Anschluss, Wasser- *Landw.* **409** 33  
Anschluss, Wasser- *Med.* **67** 42  
Anschluss, Wasser- *Schule* **147** 4  
Anschlussaufsatz **509** 23  
Anschlussbeschlagnagel **201** 7  
Anschlussbuchse **717** 13, **719** 2  
Anschlusseinheit, Telekommunikations- **711** 25  
Anschlusseisen **493** 10, 71  
Anschlussfeld **713** 35  
Anschlussflansch **545** 43  
Anschlusskabel *Med.* **71** 34  
Anschlusskabel *Schweißser* **529** 25  
Anschlusskabel, USB- **723** 10  
Anschlussleiste, Front- **722** 8, 23  
Anschlussleitung **507** 9  
Anschlussleitung, Haus- **628** 20, 26  
Anschlussleitung, Sinkkasten- **628** 25  
Anschlusspinsel **511** 55  
Anschlussstutzen **325** 5  
Anschnallektrode **66** 27  
Anschnallsporn **203** 51  
Anschreiber **215** 24  
Anschrift **707** 44, 58  
Anschriftenbild **707** 43  
Anschüttung **159** 29  
anschwellend **269** 31  
Ansicht, aktuelle **560** 35  
Ansicht, Front- **131** 41  
Ansicht, Rück- *Fotogr.* **485** 54, 67  
Ansicht, Seiten- *Fotogr.* **485** 76

Ansicht, Seiten- *Militär* **131** 27  
Ansicht, Seiten- *Zeichner* **559** 23  
Ansicht, Vorder- *Fotogr.* **485** 46, 60  
Ansicht, Vorder- *Zeichner* **559** 22  
Ansitz **440** 16  
Ansitz, Karpfen- **449** 5  
Ansitzhütte **441** 59  
Ansitzstuhl **440** 12  
Anspitzer **727** 3  
Anstalt, Bade- **189** 1–29  
Anstalt, Fischbrut- **447** 10–17  
Anstalt, Justizvollzugs- **137** 36  
Anstand **440** 16  
Anstecknadel **96** 18  
Ansteckschmuck **96** 19  
anstehendes Gestein **556** 3  
Anstellvorrichtung **541** 36–40  
Anstichhahn **455** 8  
Anstoßpunkt **213** 71  
Anstreichen **511** 1  
Anstrich, Schutz- **503** 5  
Antarktis **43** 19  
Antarktische Platte **33** 42  
Antenne *Eisenbahn* **652** 4  
Antenne *Film* **489** 45  
Antenne *Flugsport* **199** 12, 80  
Antenne *Landw.* **407** 6  
Antenne *Meteor.* **31** 59  
Antenne *Militär* **129** 53, **131** 46, **133** 7  
Antenne, Anflug- **701** 36  
Antenne, Dipol- **689** 65  
Antenne, Empfangs- **711** 4  
Antenne, Funk- *Schiff* **673** 21  
Antenne, Funk- *Straenbahn* **627** 25  
Antenne, HF- **131** 24  
Antenne, hintere **131** 38  
Antenne, Langdraht- **689** 66

Antenne, Offset- **711** 12  
Antenne, Parabol- **711** 5, 9, 12  
Antenne, Planetenradiostrahlungs- **23** 25  
Antenne, Plasmawellen- **23** 25  
Antenne, Radar- *Militär* **133** 8  
Antenne, Radar- *Navigation* **679** 58  
Antenne, Radar- *Raumfahrt* **701** 32  
Antenne, Reflektor- **677** 27  
Antenne, Richt- *Astron.* **23** 10  
Antenne, Richt- *Raumfahrt* **701** 34, 40  
Antenne, Richtfunk- **679** 60  
Antenne, Satelliten- **711** 12  
Antenne, Sende- **199** 80  
Antenne, Stab- **711** 22  
Antenne, Telekommunikations- **673** 15  
Antenne, Teleskop- **717** 45  
Antenne, vordere **131** 37  
Antenneneingang **711** 20  
Antennenkabel **711** 23  
Antennenmodul **711** 3  
Antennenträger **133** 6  
Antependium **287** 20  
Antiklinale **37** 19  
Antilope, Hirschziegen- **347** 6  
Antiqua, Barock- **309** 5  
Antiqua, klassizistische **309** 6  
Antiqua, Renaissance- **309** 4  
antiquarisches Buch **249** 57  
Antivortexsystem **699** 10  
Antizyklone **29** 7  
Antoniuskreuz **291** 60  
Antrieb *Bergbahn* **654** 2  
Antrieb *Sägewerk* **554** 15  
Antrieb *Schmied* **525** 9  
Antrieb *Schuhmacher* **464** 8  
Antrieb, Azimut- **551** 14  
Antrieb, Direkt- **525** 14

Antrieb, Dreh- **545** 48  
Antrieb, End- **407** 13  
Antrieb, Gummiwalzen- **405** 57  
Antrieb, Haupt- *Bergbahn* **655** 57  
Antrieb, Haupt- *Optik* **479** 54  
Antrieb, hydraulischer **162** 32  
Antrieb, Kardan- **609** 18  
Antrieb, Ketten- **517** 39  
Antrieb, Kniehebel- **595** 21  
Antrieb, Kurbel- **661** 60  
Antrieb, Lüfter- **651** 62  
Antrieb, Malteser- **562** 29  
Antrieb, Oberdruck- **525** 2  
Antrieb, Propellerturbinen- **693** 26  
Antrieb, Reserve- **655** 58  
Antrieb, Schaltwerk- **649** 13  
Antrieb, Schwenk- **545** 48  
Antrieb, Stell- **569** 6  
Antrieb, Steuerstab- **549** 33  
Antrieb, Stundenachsen- **21** 8  
Antrieb, Tiefpumpen- **534** 30  
Antrieb, Vorderrad- **614** 43  
Antrieb, Vorschub- **545** 27  
Antrieb, Weichen- *Eisenbahn* **633** 35  
Antrieb, Weichen- *Straßenbahn* **627** 44  
Antrieb, Z- **197** 2  
Antriebseinheit *Motorrad* **607** 54  
Antriebseinheit *Werkzeugmasch.* **545** 46  
Antriebseinheit, Achs- **545** 45  
Antriebshülse **129** 5  
Antriebskette **607** 15  
Antriebsknopf **590** 15  
Antriebskonzept **613** 26  
Antriebskopf, Senkrecht- **545** 31  
Antriebskurbel **249** 77  
Antriebsmaschine **534** 12  
Antriebsmodul *Telekomm.* **711** 7



Antriebsmodul *Werkzeugmasch.* **545** 49  
Antriebsmotor *Druck* **593** 37  
Antriebsmotor *Galvanoplastik* **590** 12, 28  
Antriebsmotor *PC* **722** 45, 46  
Antriebsmotor *Wasserbau* **661** 53  
Antriebsmotor *Werkzeugmasch.* **545** 9  
Antriebsquelle **475** 38  
Antriebsrad *Landw.* **407** 59  
Antriebsrad *Militär* **129** 42  
Antriebsrad *Straßenbau* **631** 39  
Antriebsrad, Nockenwellen- **611** 32  
Antriebsscheibe, Zugseil- **655** 56  
Antriebsstation **632** 7  
Antriebssystem, hydraulisches **525** 1  
Antriebsturbine, Fan- **693** 40  
Antriebswalze **603** 79  
Antriebswelle *Auto* **617** 18  
Antriebswelle *Wasserbau* **661** 55  
Antriebswelle, Lüfter- **611** 43  
Antriebswerk **475** 35  
Antrittspfosten **503** 43  
Antrittsstufe **503** 18, 42  
Antwortwimpel **126** 26  
Anwahl, Track- **715** 76  
Anwalt, Staats- **137** 16  
Anweiserin, Platz- **260** 4  
Anwendungen, aktuelle **723** 27  
Anzapfung, Oberspannungs- **547** 61  
Anzapfungsverbindung **547** 66  
Anzeige *Landw.* **409** 41  
Anzeige *Sport* **219** 13  
Anzeige, Abstimm- **485** 32  
Anzeige, Abstimmbetriebsarten- **715** 52  
Anzeige, Akku- **717** 23  
Anzeige, Analog- **475** 7  
Anzeige, Anruf- **708** 16  
Anzeige, Aufnahmepegel- **715** 83

Anzeige, Bandlaufzähler- **715** 84  
Anzeige, Belichtungs- **481** 13  
Anzeige, Bereitschafts- **731** 71  
Anzeige, Bildzahl- **485** 40  
Anzeige, Bluetooth®- **717** 22  
Anzeige, Bremskräfte- **645** 38  
Anzeige, Datums- **636** 27  
Anzeige, Digital- *Fotogr.* **483** 54  
Anzeige, Digital- *Uhr* **475** 2, 12  
Anzeige, digitale **645** 33  
Anzeige, Display- **135** 42  
Anzeige, Drehzahl- **615** 65  
Anzeige, Druck- **651** 7, 8  
Anzeige, Empfindlichkeits- **485** 43  
Anzeige, Fahrstufen- **649** 36  
Anzeige, Filmtransport- **485** 44  
Anzeige, Flüssigkristall- *Büro* **727** 23  
Anzeige, Flüssigkristall- *Film* **489** 5, 48  
Anzeige, Flüssigkristall- *PC* **723** 17  
Anzeige, Flüssigkristall- *Uhr* **475** 2  
Anzeige, Frequenz- **715** 51  
Anzeige, Füll- **119** 73  
Anzeige, Füllmengen- **626** 30  
Anzeige, Funktions- **485** 41  
Anzeige, Geschwindigkeits- **645** 40, **649** 35  
Anzeige, Informations- **676** 8  
Anzeige, Kapitel- **717** 55  
Anzeige, Kinoprogramm- **157** 54  
Anzeige, Kompass- **676** 6  
Anzeige, Koordinaten- **560** 30  
Anzeige, Korrektur- **485** 33, 42  
Anzeige, Kraftstoff- **689** 16, 17  
Anzeige, Lade- **129** 7  
Anzeige, Laufrichtungs- **715** 85  
Anzeige, LCD- *Büro* **727** 23, **731** 53  
Anzeige, LCD- *Fotogr.* **485** 73  
Anzeige, LCD- *Uhr* **475** 2

Anzeige, LED- **613** 3  
Anzeige, Leucht- **625** 48  
Anzeige, Luftdruck- **649** 24  
Anzeige, Maß- **601** 6  
Anzeige, Menü- **615** 83  
Anzeige, Messfeldwahl- **485** 37  
Anzeige, Messwert- **622** 8, 40  
Anzeige, Öltemperatur- **689** 21  
Anzeige, optische **649** 34  
Anzeige, Preis- **626** 31  
Anzeige, Programm- **485** 39  
Anzeige, Richtungs- **627** 39  
Anzeige, Sequenz- **259** 15  
Anzeige, Spannungs- **649** 27, 28, 29  
Anzeige, Speicherdruck- **265** 56  
Anzeige, Spieldauer- **715** 68  
Anzeige, Spotmessungen- **485** 34  
Anzeige, Stellen- **311** 37  
Anzeige, Tank- **615** 66  
Anzeige, Temperatur- *Auto* **615** 93  
Anzeige, Temperatur- *Rundfunk* **713** 58  
Anzeige, Titel- **715** 69, **717** 11, 54  
Anzeige, Todes- **311** 35  
Anzeige, Treffer- **217** 25–32  
Anzeige, Verschlusszeit- **485** 31  
Anzeige, Wahl- **139** 41  
Anzeige, Waschprogramm- **626** 8  
Anzeige, Wassertemperatur- **614** 58  
Anzeige, Weckzeit- **475** 13  
Anzeige, Wellenbereichs- **715** 50  
Anzeige, Werbe- **311** 21  
Anzeige, Zapfsäulen- **625** 84  
Anzeige, Ziel- **621** 48  
Anzeige, Zielentfernungs- **645** 39  
Anzeige, Zugkraft- **649** 26  
Anzeige, Zugkräfte- **645** 38  
Anzeige, Zugziel- **644** 19

Anzeige, Zylindertemperatur- **689** 9  
Anzeigeeinheit **180** 9–12  
Anzeigefeld **677** 32  
Anzeigegerät **217** 32  
Anzeigegerät, Bremskraft- **622** 39  
Anzeigelampe **217** 30  
Anzeigeleuchte **119** 11  
Anzeigemodus, Spieldauer- **715** 63  
Anzeigenadel **481** 63  
Anzeigenfeld **708** 28  
Anzeigentafel **183** 35  
Anzeigenteil **311** 36  
Anzeigepfeil, Fahrtrichtungs- **165** 55  
Anzeiger **638** 10  
Anzeiger, Fahrtrichtungs- **627** 22  
Anzeiger, Flüssigkeitsstand- **265** 57  
Anzeiger, Geschwindigkeits- **627** 32  
Anzeiger, Leitkurs- **689** 15  
Anzeiger, Ölstands- **547** 59  
Anzeiger, Stockwerk- **165** 56  
Anzeiger, Vorschub- **554** 9  
Anzeiger, Wasserstands- *Chemie* **323** 15  
Anzeiger, Wasserstands- *Eisenbahn* **647** 45  
Anzeiger, Wasserstands- *Hafen* **680** 37  
Anzeigeröhre, Abstimm- **248** 20  
Anzeigeskala **481** 63  
Anzeigestrom **35** 37  
Anzeigetafel *Bahnhof* **636** 26  
Anzeigetafel *Politik* **139** 5  
Anzeigetafel *Sport* **213** 28, **215** 25  
Anzeigetafel, digitale **177** 16  
Anzeigetafel, Totalisator- **205** 37  
Anzeigetafel, Toto- **205** 37  
Anzeigevorrichtung **541** 40  
Anzug **164** 12  
Anzug, Abend- **89** 8  
Anzug, Bade- *Schiff* **671** 75

Anzug, Bade- *Strand* **182** 18, 19, 20  
Anzug, Geschäfts- **89** 21  
Anzug, Gesellschafts- **89** 16  
Anzug, Gymnastik- **225** 41  
Anzug, Haus- **87** 43  
Anzug, Hosen- **83** 70, **85** 74  
Anzug, Jagd- **440** 3  
Anzug, Jersey- **81** 20  
Anzug, Kälteschutz- **180** 1  
Anzug, Matrosen- **249** 64  
Anzug, Party- **89** 1  
Anzug, Raum- **701** 2–11  
Anzug, Renn- **235** 22  
Anzug, Schlaf- **81** 26, **87** 2, 52  
Anzug, Schnee- *Kleidung* **81** 42  
Anzug, Schnee- *Winter* **239** 17  
Anzug, Schwimm- **182** 18  
Anzug, Ski- *Sport* **235** 8  
Anzug, Ski- *Winter* **239** 17  
Anzug, Spiel- **81** 25  
Anzug, Stepp- **81** 42  
Anzug, Strampel- **81** 26  
Anzug, Surf- **181** 5, 32  
Anzug, Tauch- **180** 1  
Anzug, Turn- **225** 41  
Anzünder, Brenner- **528** 37  
Aorta **53** 10, **57** 67  
Aorta, absteigende **53** 16  
Aorta, Bauch- **53** 16  
Aortenbogen **53** 10  
Aortenklappe **57** 62  
Apartment **116**  
Apartmenthaus **103** 67  
Apartmentwand **116** 1  
Aperturblendentrieb **479** 64  
Apfel *Bot.* **353** 113, **397** 59  
Apfel *Supermarkt* **463** 86

Apfel, Adams- **55** 14  
Apfel, Aug- **55** 54  
Apfel, Dorn- **378** 8  
Apfel, Erd- **413** 38  
Apfel, Gall- **433** 35  
Apfel, Granat- **385** 16  
Apfel, Herd- **413** 38  
Apfel, Kartoffel- **413** 43  
Apfel, Liebes- **393** 12  
Apfel, Paradies- **393** 12  
Apfel, Stech- **378** 8  
Apfelbaum **397** 54  
Apfelbaum, Holz- **397** 54  
Apfelblüte **397** 57  
Apfelblütenstecher **431** 10  
Apfelbutzen **397** 62  
Apfelgespinstmotte **431** 5  
Apfelkern **397** 63  
Apfelquitte **397** 52  
Apfelschale **397** 60  
Apfelschalenwickler **431** 9  
Apfelsine **385** 23, 27  
Apfelsinenblüte **385** 25  
Apfelstiel **397** 64  
Apfelwickler **397** 65  
Apfelzweig **397** 55  
Aparium **425** 68  
Apostroph **309** 24  
Apotheke **697** 24  
Apotheke, Haus- **121** 39  
App, Smarhome- **495** 40  
Apparat, Anlage- **595** 25  
Apparat, Ausweit- **464** 18  
Apparat, Destillier- **325** 46  
Apparat, Dreh- **407** 27  
Apparat, Falz- **593** 32, **595** 50, **597** 27  
Apparat, Fernsprech- **708**

Apparat, Gasentwicklungs- **325** 59  
Apparat, Golgi- **59** 8  
Apparat, Heft- **593** 38  
Apparat, kippscher **325** 59  
Apparat, Kugelschlag- **107** 33  
Apparat, Leim- **601** 28  
Apparat, Melde- **217** 32  
Apparat, Radio- **248** 18  
Apparat, Raketen- **685** 1  
Apparat, Rasier- **121** 35  
Apparat, Schriff- **429** 9  
Apparat, Spindel- **59** 33  
Apparat, Spund- **455** 4  
Apparat, Stech- **425** 14  
Apparat, Stemm- **497** 17  
Apparat, Vergrößerungs- **483** 28  
Apparat, Wiederbelebungs- **63** 31  
Apparat, Zapf- **153** 30  
Apparateschrank **651** 35  
Apparatrufnummer **708** 7  
Appenzeller Hackbrett **271** 35  
Applikation **81** 23  
Apport **441** 41  
Apportieren **441** 41  
App-Symbol **708** 38  
Aprikose **399** 41  
Aprikosenbaum **399** 38  
Aprikosenbaumblatt **399** 42  
Aprikosenblüte **399** 40  
Aprikosenzweig **399** 39  
Apsis **295** 5, **301** 78  
Apsis, Zelt- **178** 41  
Aquädukt **301** 67  
Aquarellfarbe **302** 18  
Aquarium **171** 7  
Aquarius **19** 66  
Äquator **43** 1

Äquator, Himmels- **17** 3  
Äquatorialebene **59** 36  
Äquatorialer Gegenstrom **43** 34  
äquatorialer Kalmengürtel **29** 35  
äquatoriales Klima **29** 40  
Aquila **17** 9  
Äquilibristin **244** 30  
Äquinoktialpunkt **17** 6, 7  
Äquinoktium **17** 6, 7  
Ara, Gelbbrust- **339** 6  
Arabeske **225** 20  
Arabische Platte **33** 39  
arabische Schrift **307** 2  
arabische Ziffer **314** 2  
Ararauna **171** 10  
Araukarie **369** 16  
Arbeit, Ajour- **467** 27  
Arbeit, Bändchen- **467** 31  
Arbeit, Bastel- **143** 3  
Arbeit, Bleisatz- **595** 5  
Arbeit, Durchbruch- **467** 14, 27  
Arbeit, Feld- **403** 1  
Arbeit, Filet- **467** 22  
Arbeit, Filigran- **467** 30  
Arbeit, Flachstich- **467** 10  
Arbeit, Flachstick- **467** 10  
Arbeit, Flecht- *Korbmacher* **521** 16  
Arbeit, Flecht- *Schule* **145** 74  
Arbeit, Form- **563** 61–69  
Arbeit, Frivolitäten- **467** 19  
Arbeit, Gestell- **521** 22–24  
Arbeit, Hand- **467**  
Arbeit, Knüpf- **467** 21  
Arbeit, Netz- **467** 22  
Arbeit, Occhi- **467** 19  
Arbeit, Okki- **467** 19  
Arbeit, Plattstich- **467** 10



Arbeit, Plattstick- **467** 10  
Arbeit, Schiffchen- **467** 19  
Arbeit, Schüler- **145** 68–81  
Arbeit, Seil- **655** 74  
Arbeit, Spitzen- **467** 30  
Arbeit, Tüll- **467** 15  
Arbeit, Verputz- **491** 83–91  
Arbeiter, Beton- **493** 9  
Arbeiter, Bühnen- **265** 46  
Arbeiter, Erd- **491** 76  
Arbeiter, Hilfs- **491** 19  
Arbeiter, Steinbruch- **556** 25  
Arbeiterameise **329** 23  
Arbeiterin **425** 2  
Arbeiterin, Bühnen- **263** 29  
Arbeiterinnenzelle **425** 45  
Arbeitsbiene **425** 2  
Arbeitsbogen **147** 22  
Arbeitsbrett **109** 18  
Arbeitsbrücke **263** 30  
Arbeitsbühne *Bau* **491** 17  
Arbeitsbühne *Eisenbahn* **649** 42  
Arbeitsbühne *Erdöl* **534** 3  
Arbeitsbühne *Raumfahrt* **699** 27, 45  
Arbeitsdeck **668** 19, **669** 51  
Arbeitsdeck, Hubschrauber- **685** 16  
Arbeitsfläche **147** 5  
Arbeitsgalerie **265** 5  
Arbeitsgerät **629** 8  
Arbeitsgerüst **501** 34  
Arbeitshandschuh **701** 8  
Arbeitskittel **471** 3  
Arbeitslampe *Drechsler* **520** 14  
Arbeitslampe *Uhrmacher* **474** 12  
Arbeitsleuchte **116** 20  
Arbeitsleuchte, LED- **473** 42  
Arbeitsmaterial *Goldschmied* **473** 50

Arbeitsmaterial *Schneiderei* **469** 4  
Arbeitsmaterial *Schule* **145** 82–85  
Arbeitsmütze **95** 43  
Arbeitsplatte *Hausrat* **119** 33  
Arbeitsplatte *Zeichner* **560** 17  
Arbeitsplatz *Mediengest.* **585** 1–13  
Arbeitsplatz *Schmied* **525** 15  
Arbeitsplatz, Astronauten- **705** 18  
Arbeitsplatz, Bildschirm- **729** 47  
Arbeitsplatz, CAD- **560**  
Arbeitsplatz, Haupt- **108** 19  
Arbeitsplatz, PC- **585** 13  
Arbeitsposition **477** 36  
Arbeitssatz **559** 43  
Arbeitsschuh **93** 39  
Arbeitsspeicher **722** 17  
Arbeitsspindel **543** 20  
Arbeitsständer **465** 54  
Arbeitssteg **265** 5  
Arbeitstisch *Glaser* **504** 15  
Arbeitstisch *Optiker* **477** 29  
Arbeitstisch *Schuhmacher* **464** 33  
Arbeitstisch *Zeichner* **560** 14  
Arbeitswalze **541** 29, 30  
Arbeitswanne **562** 5  
Archäologie **299, 301**  
Archaster **343** 17  
Architekt, Film- **257** 43  
Architrav **301** 16, 27  
Archiv, Film- **256** 6  
Archivierung **728** 8  
Archivolte **295** 40  
Archivsystem, Magnetband- **713** 51  
Arcturus **17** 30  
Arena, Stierkampf- **251** 5  
Argo **17** 45  
Aries **19** 56

Arithmetik **314** 9–17, **315** 18–26, **316** 1–10, **317** 11–14  
arithmetische Folge **317** 11  
arithmetische Reihe **317** 11  
Arkade, Blend- **295** 10  
Arkade, Zwerg- **295** 8  
Arkosol **289** 63  
Arkosolium **289** 63  
Arktur **17** 30  
Arm *Anat.* **49** 58, **51** 15  
Arm *Schneiderei* **469** 57  
Arm, Absaug- **529** 15  
Arm, Alt- **659** 10  
Arm, Betätigungs- **611** 72  
Arm, Chromosomen- **59** 16, 17, 18  
Arm, Dämpfer- **277** 39  
Arm, Elektroden- **529** 24  
Arm, Fang- **332** 18  
Arm, Feed- **711** 15  
Arm, Fluss- *Fluss* **659** 2, 10  
Arm, Fluss- *Geogr.* **39** 3  
Arm, Gelenk- *Fotoreprod.* **589** 16  
Arm, Gelenk- *Schweißer* **528** 25  
Arm, geschlitzter **85** 75  
Arm, Haupt- **439** 15  
Arm, Hebel- **255** 35  
Arm, Hydraulik- **631** 5, 8  
Arm, Joch- **271** 16  
Arm, Knick- **439** 16  
Arm, Lang- **464** 25  
Arm, Monitor- **74** 3  
Arm, Multifunktions- **705** 6  
Arm, Mündungs- **39** 3  
Arm, Ober- **49** 59  
Arm, Saug- **599** 11  
Arm, Schreib- **31** 12, 15  
Arm, Schweiß- **529** 40  
Arm, Schwenk- *Friseur* **470** 28

Arm, Schwenk- *Goldschmied* **473** 44, 46  
Arm, Schwenk- *Straßenbau* **632** 4  
Arm, Schwenk- *Werkzeugmasch.* **545** 55  
Arm, Signal- **635** 2  
Arm, Ton- **715** 28  
Arm, Unter- *Anat.* **49** 62  
Arm, Unter- *Pferd* **417** 57  
Arm, Wurf- **241** 55  
Arm, Zugriffs- **722** 42  
Armatur **507** 26–37  
Armatur, Lenker- **607** 22–26  
Armaturentafel **627** 30  
Armaturentafelbeleuchtung **627** 31  
Armauflage *Kaufhaus* **165** 65  
Armauflage *Uhrmacher* **474** 3  
Armband **96** 3  
Armband, Edelstein- **96** 25  
Armband, Farbstein- **96** 25  
Armband, Leder- **475** 10  
Armband, Metall- **475** 5  
Armband, Zuchtperlen- **96** 9  
Armbanduhr, automatische **475** 24–35  
Armbanduhr, elektronische **475** 6  
Armbanduhr, Funk- **475** 1  
Armberge **285** 47  
Armbeuge **49** 60  
Armbinde, Käpitäns- **209** 39  
Armbund **83** 53  
Armbündchen **91** 6  
Ärmel, abtrennbarer **89** 32  
Ärmel, angeschnittener **83** 58  
Ärmel, Flügel- **81** 17  
Ärmel, Krempel- **85** 20  
Ärmel, langer **83** 47  
Ärmel, Puff- **85** 92  
Ärmel, Raglan- **89** 39  
Ärmel, Umschlag- **83** 29

Ärmelaufschlag **83** 55, **85** 4  
Ärmelbrett **119** 21  
Ärmelbündchen **91** 20  
Ärmelende, ausgestelltes **243** 48  
Ärmellasche **89** 40  
Ärmelpelzbesatz **83** 11  
Ärmelschlitz **83** 63, **89** 59  
Ärmelschoner **275** 17  
Ärmelschutz **529** 6  
armenische Schrift **307** 3  
Armflösser **343** 6  
Armgeflecht **53** 27  
Armhaltung **225** 7–12  
Armhebel **231** 10  
Armierung **493** 54–76  
Armierung, Stahlband- **547** 46  
Armierung, Stahldraht- **547** 46  
Armierungseisen **493** 23  
Armkachel **285** 48  
Armlänge **545** 50  
Armlehne *Eisenbahn* **643** 22  
Armlehne *Friseur* **471** 19  
Armlehne *Hausrat* **111** 19, **116** 25  
Armlehne *Mediengest.* **585** 9  
Armlehne, Sozius- **607** 34  
Armmuskel, dreiköpfiger **53** 38  
Armmuskel, großer runder **53** 55  
Armmuskel, kleiner runder **53** 54  
Armmuskel, zweiköpfiger **53** 37  
Armreif **96** 17, 26  
Armschlinge **63** 3  
Armspeichenmuskel **53** 39  
Armstütze **77** 45  
Armtragetuch **63** 3  
Armverband **63** 2  
Arnika **377** 2  
Aronstab **378** 9

Arpeggio **269** 22  
Arrangement, Blumen- **155** 38  
arretierbares Druckerrad **591** 30  
Arretierschraube **599** 20  
Arretierstift **527** 54  
Arretierung **323** 36  
Arretierungsknopf **323** 37  
Arrondieren **474** 17  
Art, Anschlags- **241** 22–24  
Art, Berechnungs- **409** 41  
Art, Faser- **565** 7  
Art, Flecht- **521** 1–4  
Art, Gang- *Pferd* **417** 75–78  
Art, Gang- *Pferdesport* **205** 8  
Art, Gang- *Spiel* **175** 14  
Art, Gesenk- **525** 23–32  
Art, Getreide- **413** 1–37  
Art, Griff- **221** 40–46  
Art, Jagd- **440, 441**  
Art, Kraftstoff- **626** 29  
Art, Rechen- **315** 23–26  
Art, Rechnungs- **316** 1–6  
Art, Schliff- **97** 42  
Art, Schwimm- **189** 30–34  
Art, Sport- **241**  
Art, Takt- **267** 28–41  
Art, Ton- **267** 55–68  
Art, Wurf- **241** 14–17  
Arterie **51** 85, **53** 1  
arterielle Blutdruckmessung **70** 3  
arterielles Blut **53** 12  
Arterienklemme **73** 40  
Arterienpinzette **73** 42  
artesischer Brunnen **37** 29  
artesisches Grundwasser **37** 24  
Arthropoden **329**  
Artikel, Damenhygiene- **624** 35

Artikel, Leit- **311** 13  
Artikel, Scherz- **243** 16  
Artikelhinweis **311** 14  
Artischocke **393** 41  
Artistenstand **244** 5  
Arzt **64, 65, 66, 67**  
Arzt, Zahn- **68** 1  
Arzteinheit **68** 5  
Arzt für Allgemeinmedizin **66** 2  
Ärztin **75** 34  
Ärztin, Not- **162** 7  
Arztkoffer **117** 43  
Arzttasche **65** 26  
A-Saite **273** 9  
Asbestdrahtnetz **325** 19  
Asch, Blumen- **387** 8  
Aschekegel **25** 25  
Aschenabzug **547** 18  
Aschenbahn **229** 6  
Aschenbecher *Hausrat* **111** 30  
Aschenbecher *Hotel* **155** 56  
Aschenbecher, Stand- **150** 13  
Aschenbecher, Tisch- **150** 35  
Aschenurne **283** 38  
Ascher, Stand- **150** 13  
Aschkasten **646** 6  
Aschkastenbodenklappe **646** 7  
As-Dur **267** 66  
Äser **445** 15  
Asien **43** 17  
Aspergill **291** 50  
Asphaltdecke **631** 43  
Asphaltpapier **547** 44  
Asphaltstraßenfertiger **631** 13  
Asphalttragschicht **628** 2  
Asphaltverarbeitung **535** 52  
Aspirationseinrichtung **435** 45

Aspirationspsychrometer **31** 33  
Aspiviper **341** 41  
Assaut **217** 5, 6  
Assel, Keller- **429** 7  
Assel, Wasser- **329** 3  
Assistent *Energie* **495** 46  
Assistent *Film* **259** 8  
Assistent *Med.* **72** 5  
Assistent, intelligenter persönlicher **717** 27  
Assistent, Kamera- **257** 42, **258** 12  
Assistent, Mikrofon- **256** 21  
Assistent, operationstechnischer **72** 25  
Assistent, Regie- *Film* **257** 46  
Assistent, Regie- *Theater* **265** 43



Assistent, Rettungs- **162** 9  
Assistent, Schiedsrichter- **209** 60  
Assistent, Sitzungs- **139** 12  
Assistent, Ton- **257** 58  
Assistentin **245** 42  
Assistentin, medizinischtechnische **67** 32  
Assistentin, Röntgen- **74** 22  
Assyrer **299** 29–36  
Ast *Bot.* **353** 5  
Ast *Math.* **321** 15  
Ast, Luftröhren- **57** 7  
Asteroid **19** 50  
Astgabel **387** 13  
Asthenosphäre **33** 3  
Asthippe **391** 9  
Astlochfräser **515** 53  
Astlochfräsmaschine **515** 52  
Astreinigung **436** 11  
Astronaut **701** 1, **703** 68, **705** 11, 21  
Astronautenarbeitsplatz **705** 18  
Astronomie **17, 19, 21, 23**  
Astsäge **391** 16  
Astschere **391** 11  
Astschneider **391** 11  
Äsung **440** 15  
Asymptote **321** 29  
Atair **17** 9  
Atelier **303** 1–38  
Atelier, Bildhauer- **303**  
Atelier, Film- **256** 10  
Atelier, Mal- **302**  
Atelier, Misch- **259** 1  
Atelier, Musik- **256** 11  
Atelier, Zeichen- **302**  
Atelieraufnahme **257** 26–60  
Atelierfenster **302** 1  
Ateliermikrofon **257** 31

Atelierstaffelei **302** 3  
Atemgasflasche **162** 26  
Atemgerät *Med.* **63** 31  
Atemgerät *Tauchen* **180** 17  
Atemloch **347** 32  
Atemöffnung **329** 35  
Atenschutzmaske **163** 81  
Atemwurzel **353** 89  
Athene **123** 2  
Athletik, Leicht- **229**  
Athletik, Schwer- **231**  
Atlantischer Ozean **43** 21  
Atlas, Straßen- **625** 72  
Atmosphäre **27**  
Atmung, künstliche **63** 27  
Atoll **39** 77  
Atolla **343** 5  
Atom **15**  
Atom, H- **15** 35  
Atom, Natrium- **15** 8  
Atom, radioaktives **15** 37  
Atom, Sauerstoff- **15** 22  
Atom, Silicium- **15** 23  
Atom, Wasserstoff- **15** 24, 35  
Atombombenexplosion **25** 14  
atomgetriebener Flugzeugträger **133** 1, 2–20  
Atomkern **15** 2, 25, 38, 58  
Atomkern, Helium- **15** 39, 40  
Atomkern, schwerer **15** 44  
Atomkraftwerk **549** 24  
Atommodell **15** 1–17  
Atommodell, bohrsommerfeldsches **15** 35  
Atomreaktor **15** 57  
Atrium **301** 80  
Attika **301** 74  
Attitüde **225** 19  
Attrappe, Bein- **164** 29

Attrappe, Dekolleté- **165** 79  
Attrappe, Handkurbel- **708** 25  
Attrappe, Stier- **251** 3  
Ätzbad **305** 51  
At-Zeichen **309** 45  
Atzel **336** 16  
Ätzen **305** 51  
Ätzer, Tiefdruck- **597** 18  
Ätzflanke **590** 45  
Ätzflüssigkeit *Druck* **597** 16  
Ätzflüssigkeit *Galvanoplastik* **590** 24  
Ätzgrund **305** 55  
Ätzkorrektur **597** 21  
Ätzmaschine **597** 15  
Ätzmaschine, Klischee- **590** 23  
Ätzmaschine, Zwillings- **590** 30  
Äztrog *Druck* **597** 16  
Äztrog *Galvanoplastik* **590** 24, 31  
Ätzung, Strich- **590** 42  
Audio-Codec **713** 48  
Audio-direct-Taste **717** 57  
Audiorouter **713** 6  
Auditorium **148** 2  
Aue, Fluss- **39** 39  
Aue, Tal- **39** 39  
Aue, Wiesen- **39** 14  
Auerbachsprung **189** 36  
Auerhahn **445** 77  
Aufbacken **624** 19  
Aufbau *Landw.* **403** 29  
Aufbau *Schiff* **668** 10, **669** 63  
Aufbau, Bild- **302** 4  
Aufbau, Elektrodenkraft- **529** 41  
Aufbau, Grund- **562** 28  
Aufbau, Kajüten- **195** 39  
Aufbau, Kipperbrücken- **401** 36  
Aufbau, Kompakt- **669** 50

Aufbau, Motoren- **683** 46  
Aufbau, Schalen- **33** 1  
Aufbau, Ski- **235** 27  
Aufbau, Stift-Stumpf- **69** 33  
Aufbau, Wechsel- **653** 40  
Aufbauhäuschen **173** 43  
Aufbereitung, Altpapier- **579** 19–23  
Aufbereitung, Nass- **561** 1  
Aufbereitung, Rohstoff- **579** 1–23  
Aufbereitung, Stoff- **579** 27  
Aufbereitung, Wertstoff- **161** 30  
Aufbereitungsanlage **533** 20  
Aufbewahrung, Gepäck- **636** 36, 37  
Aufbewahrungsbehälter **476** 26  
aufblasbarer Ball **671** 72  
aufblasbarer Hammer **243** 17  
Aufblaskonverter, Sauerstoff- **539** 47  
Aufbringen **599** 27  
Aufdachklimaanlage **621** 39  
Aufenthaltsdeck **679** 61  
Auffahrmulde **653** 36  
Auffahrrampe *Schiff* **669** 53  
Auffahrrampe *Werkstatt* **622** 2  
Auffahrt **45** 15  
Auffangbehälter **119** 65  
Auffangbehälter, Wasser- **453** 5  
Auffanggefäß **31** 40, 45  
Auffanggitter **560** 8  
Auffangtisch **731** 50  
Auffüllung, Zwischenboden- **503** 69  
Auffußen **417** 79  
Aufgabekasten **491** 35  
Aufgaberaum **215** 2  
Aufgabeschnecke **453** 26  
Aufgabetisch **555** 68  
Aufgabetrichter **161** 23  
Aufgang *Bahnhof* **636** 38

Aufgang *Zirkus* **244** 18  
Aufgeber **215** 9  
aufgelaufenes Schiff **684** 2  
aufgemalte Bartstoppeln **243** 5  
aufgeschlagenes Buch **601** 57–74  
aufgeschlagene Seite **601** 57  
aufgesetzte Tasche **81** 63, **85** 2, 21, 45  
aufgeständerte Bogenbrücke **657** 28  
aufgeständerte Straße **657** 59  
aufgesteckter Knoten **101** 24  
Aufhaltekette **203** 20  
Aufhaltering **203** 27  
Aufhängebügel **456** 21  
Aufhängung *Straßenrein.* **629** 26  
Aufhängung *Tankstelle* **626** 11  
Aufhängung *Textil* **575** 9  
Aufhängung, Kabel- **517** 40  
Aufhängung, kardanische **677** 44  
Aufhängung, Rettungsboot- **670** 27–30  
Aufheller **257** 52  
Aufkleber, Express- **707** 24  
Aufladeturbine **651** 51  
Auflage *Fleischerei* **459** 60  
Auflage *Schiff* **671** 83  
Auflage, Arm- *Kaufhaus* **165** 65  
Auflage, Arm- *Uhrmacher* **474** 3  
Auflage, Dreipunkt- **323** 27  
Auflage, Hand- **722** 58  
Auflage, Handballen- *Fotogr.* **487** 15  
Auflage, Handballen- *Zeichner* **560** 25  
Auflage, Mull- **63** 7  
Auflage, Plattenteller- **715** 25  
Auflage, Radier- **731** 5  
Auflage, Reiter- **323** 31  
Auflage, Riemen- **191** 26  
Auflage, Schaumstoff- *Hausrat* **112** 12  
Auflage, Schaumstoff- *Sport* **208** 20

Auflage, Werkzeug- **520** 5  
Auflage, Wickel- **78** 4  
Auflageband **405** 73  
Auflagedruckregelung **405** 71  
Auflagefläche **147** 11  
Auflagekraftregler **715** 31  
Auflager *Bau* **499** 83  
Auflager *Brücke* **657** 55  
Auflager *Musik* **271** 42  
Auflagerbock **497** 18  
Auflageschutz, Monitor- **723** 18  
Auflagetisch **517** 15  
Auflauf, Stoff- **579** 31  
Auflegen **540** 17  
Auflieger, Tank- **621** 23  
Auflösen *Papier* **579** 20  
Auflösen *Textil* **565** 6, 9  
Auflösung **573** 5  
Auflösungszeichen **267** 54  
Aufmengen **553** 8  
Aufnahme **64** 6  
Aufnahme, Atelier- **257** 26–60  
Aufnahme, Außen- **256** 15  
Aufnahme, Bild- **485**  
Aufnahme, Effekttton- **257** 30  
Aufnahme, Film- **256, 257, 258**  
Aufnahme, Freilicht- **256** 15  
Aufnahme, Gesenk- **525** 30  
Aufnahme, Makro- **481** 93  
Aufnahme, Rad- **622** 36  
Aufnahme, Schicht- **68** 21  
Aufnahme, seitenrichtige **589** 25  
Aufnahme, Stereo- **257** 30  
Aufnahme, Wasser- **256** 12  
Aufnahme, Zentriersauger- **477** 31  
Aufnahmebalanceregler **715** 101  
Aufnahmebehälter **631** 14

Aufnahmegerät, Ton- **256** 23  
Aufnahmekammer **479** 69  
Aufnahmeleiter **257** 44  
Aufnahmemenü **485** 57  
Aufnahmeobjektiv **481** 37  
Aufnahmeoptik **489** 27  
Aufnahmepausentaste **715** 93  
Aufnahmepegelanzeige **715** 83  
Aufnahmepegelregler **715** 99  
Aufnahmeschacht **731** 70  
Aufnahmesteuerung **489** 6, 14  
Aufnahmetaste *Büro* **731** 57  
Aufnahmetaste *Film* **489** 9  
Aufnahmetaste *U-Elektronik* **715** 94  
Aufnahmetisch, Werkstück- **545** 20  
Aufnahme- und Schneidesystem **713** 40  
Aufnehmer, Messwinkel- **622** 3  
Aufrauen **599** 26  
Aufreißen **231** 8  
Aufrechthilfe **77** 11  
Aufrollung **579** 38, 44, 48  
Aufrollung, Waren- **569** 29, 44  
Aufruf, Wahl- **141** 14  
Aufsatz **119** 71  
Aufsatz, Anschluss- **509** 23  
Aufsatz, Gär- **323** 6  
Aufsatz, Peil- **677** 48  
Aufsatz, Pfeiler- **295** 30  
Aufsatz, Poliermaschinen- **474** 15  
Aufsatz, Zahnbürsten- **121** 28  
Aufschäumen **149** 39  
Aufschiebling **499** 31  
Aufschlag **213** 13, 38  
Aufschlag, Ärmel- **83** 55, **85** 4  
Aufschlag, Hosen- **85** 66, **89** 76  
Aufschlag, Saum- **85** 66  
Aufschlag, Schmetterlings- **215** 12

Aufschläger **213** 38  
Aufschlagfeld **213** 8, 52, 53  
Aufschlaglinie **213** 5, 64  
Aufschlaglinie, hintere **213** 49, 50  
Aufschlaglinie, vordere **213** 51  
Aufschlaglinienrichter **213** 23  
Aufschlagvariante **215** 28  
Aufschlagviereck **213** 60  
Aufschleppe, Heck- **669** 83  
Aufschließung, chemische **579** 14  
Aufschnitt *Musik* **278** 25  
Aufschnitt *Schiff* **670** 20  
Aufschnittgabel **115** 75  
Aufschnittmaschine **459** 59  
Aufschnittmesser **458** 1  
Aufschnittware **459** 42  
Aufschüttungslandschaft **41** 7  
Aufschwungphase **229** 29  
Aufseher, Sklaven- **663** 47  
Aufsetzen **417** 79  
Aufsichtsratsvorsitzender **735** 30  
Aufsitzmäher **391** 37  
Aufsteigen **235** 18, 19  
aufsteigender Grimmdarm **57** 25  
Aufstellstange **178** 33  
Aufstellung, Bowling- **241** 10  
Aufstellung, Kegel- **241** 1–7  
Aufstieg **621** 44  
Aufstieg, Ballon- **199** 76  
Aufstiegsleiter *Eisenbahn* **641** 9  
Aufstiegsleiter *Straßenbau* **631** 30  
Aufstiegsstufe **701** 27–37  
Auftauchstufe **180** 12  
Aufteilung **161** 19  
Auftrag **585** 5  
Auftragebürste **119** 45  
Auftragetablett **149** 20



Auftriebskörper *Fischerei* **450** 4  
Auftriebskörper *Wasserbau* **660** 39  
Auftriebskugel **450** 16  
Auftritt **265** 36  
Auf-und-nieder-Steven **195** 40  
Aufwandvolumen **435** 53  
Aufwärtshaken **231** 32  
Aufwascheimer **119** 58  
Aufwickelachse **261** 37  
Aufwind, Front- **201** 43  
Aufwind, Hang- **201** 46  
Aufwind, thermischer **201** 39  
Aufwindschlauch **201** 39  
Aufzeichnungsgerät, Ton- **257** 59  
Aufzug, automatischer **475** 24–35  
Aufzug, Bau- **491** 31  
Aufzug, Flugzeug- **133** 4, 13  
Aufzug, Personen- **165** 54  
Aufzug, Schräg- *Eisenverarb.* **539** 2  
Aufzug, Schräg- *Ziegelei* **557** 7  
Aufzug, Seilrollen- **491** 91  
Aufzug, Selbst- **475** 24–35  
Aufzugführer **154** 18  
Aufzugseil **497** 37  
Aufzugsrad **475** 33  
Augapfel **55** 54  
Auge *Anat.* **49** 13, **55** 6, 46  
Auge *Kunst* **301** 90  
Auge *Landw.* **421** 43  
Auge *Meteor.* **27** 22  
Auge *Pferd* **417** 40  
Auge *Schmied* **522** 29  
Auge *Spiel* **175** 32  
Auge *Zool.* **445** 65  
Auge, Bull- *Raumfahrt* **705** 22  
Auge, Bull- *Schiff* **672** 14  
Auge, Edel- **387** 23, 35

Auge, Facetten- *Biene* **425** 26  
Auge, Facetten- *Zool.* **329** 9  
Auge, Fisch- **481** 82  
Auge, Insekten- **425** 26  
Auge, Katzen- **603** 44  
Auge, Litzen- **567** 8  
Auge, magisches **248** 20  
Auge, Mühlstein- **451** 20  
Auge, Neben- **425** 3  
Auge, Netz- **425** 26  
Auge, Ochsen- **297** 2  
Auge, Pfauen- **331** 3, **417** 32  
Auge, Stiel- **332** 39  
Auge, Stirn- **425** 3  
Augenbinde **137** 4  
Augenbraue **55** 47  
Augenfleck **329** 60  
Augenklappe **243** 3  
Augenmuskel **55** 53  
Augenrefraktometer **477** 53  
Augenschutz **437** 26  
Augensprosse **445** 8  
Augenspülflasche **162** 17  
Augensteckling **387** 22  
Augentrost **371** 27  
Augenwurz **371** 13  
Augspross **445** 8  
Auktionshalle **681** 58  
Aulos **271** 4  
Auriga **17** 27  
Aurikel **375** 9  
Aurorafalter **331** 4  
Aus **209** 53  
Ausatemungsluft **180** 27  
Ausbau **663** 57  
Ausbeinmesser **458** 6  
Ausblick, Sucher- **481** 21

Ausbreitung, Schallwellen- **25** 16  
Ausbringer, Gulle- **401** 39  
Ausbuchtung **275** 26  
Ausdehnungsgefäß, Membran- **107** 47  
Ausdehnungsgefäß, Öl- **547** 57  
Ausdrehhaken **520** 18  
Ausdruck *Büro* **729** 52  
Ausdruck *Druck* **591** 29  
Ausdruck *Fotogr.* **487** 20, 24  
Ausdruck, Farb- **487** 19  
Ausdruck, Papier- **722** 29  
Ausdrückmaschine, Koks- **552** 7  
Ausfahrgarnitur **81** 2  
Ausfahrgeräte **133** 55  
Ausfahrjäckchen **81** 5  
Ausfall **217** 5  
Ausfallschritt **227** 42, **231** 4  
Ausfallstellung **217** 5  
Ausflugsdampfer *Hafen* **680** 29  
Ausflugsdampfer *Schiff* **668** 15  
Ausformstation **423** 30  
Ausführung, Links- **260** 13  
Ausführung, Rechts- **260** 14  
Ausgabe, Bargeld- **732** 9  
Ausgabe, Beleg- **732** 10  
Ausgabe, Kuvert- **731** 82  
Ausgabe, Malz- **453** 40  
Ausgabedatum **311** 7  
Ausgabefach *Buch* **599** 29  
Ausgabefach *Druck* **591** 19  
Ausgabefach *Setzerei* **583** 14  
Ausgabefach, Dreifachfalz- **591** 18  
Ausgabegerät **583** 7  
Ausgabejahr **125** 30  
Ausgang **419** 22  
Ausgang, Elektroden- **71** 21  
Ausgang, Not- **260** 7

Ausgang, Röhren- **440** 31  
Ausgang, USB- *Film* **489** 12  
Ausgang, USB- *Fotogr.* **487** 10  
Ausgangsstellung *Billard* **177** 19, 23  
Ausgangsstellung *Spiel* **175** 1  
Ausgangswalze **565** 44  
ausgebende Aktiengesellschaft **735** 17, 29  
ausgebendes Kreditinstitut **732** 20  
ausgebucht **353** 53  
ausgefahrene Einstiegsleiter **131** 21  
ausgelassenes Luchsfell **513** 16  
ausgelassenes Nerzfell **513** 19  
ausgemauertes Fach **497** 59  
ausgestelltes Ärmelende **243** 48  
ausgetriebener Steckling **387** 24  
Ausgleich, Neigungs- **409** 2  
Ausgleichsballast **651** 66  
Ausgleichsbehälter **651** 78  
Ausgleichsbehälter, Kühlwasser- **651** 65  
Ausgleichsgewicht **611** 20  
Ausgleichsküste **41** 10–18  
Ausgleichsrotor **693** 14  
Ausgleichsschraube **131** 50  
Ausgleichsstrich **503** 39  
Ausguck **172** 12  
Ausguss **147** 29  
Ausgussbecken **147** 6  
Ausgussstellung **539** 63  
Aushängen **147** 40  
Aushängeplatte **598** 27  
Aushangfahrplan **638** 26  
aushangpflichtiger Gesetzestext **622** 43  
Aushärtungsmodul **591** 26  
Ausheber **555** 48  
Aushub, Erd- **491** 78  
Auskämmen **565** 19  
Auskleidung **540** 2

Auskleidung, Holz- **185** 14  
Ausknopf, Not- **555** 47  
Auskunftsplatz **148** 15  
Auslage *Buch* **601** 23  
Auslage *Druck* **593** 44  
Auslage *Fechten* **217** 33  
Auslage *Hausrat* **117** 30  
Auslage, Dreibruch- **601** 15  
Auslage, Halsketten- **165** 74  
Auslage, Innen- **164** 16  
Auslage, Ketten- **593** 14  
Auslage, Papier- **595** 34  
Auslage, Schaufenster- **156** 9  
Auslage, Uhren- **165** 73  
Auslagentisch **164** 18  
Auslagestapel **593** 15  
Auslassen **513** 5  
Auslassstreifen **513** 7  
Auslasstechnik **513** 10  
Auslassungspunkt **309** 38  
Auslassventil *Auto* **617** 15  
Auslassventil *Motor* **611** 27  
Auslauf *Kfz* **621** 13  
Auslauf *Landw.* **401** 23  
Auslauf, Saat- **407** 57  
Auslaufbauwerk **661** 49  
Auslaufdoppelventil **507** 35  
Ausläufer *Bot.* **397** 22  
Ausläufer *Gärtnerei* **387** 14, 16  
Auslaufrohr, Korntank- **405** 22  
Auslaufventil **507** 34  
Auslaufverlängerung **621** 15  
Auslaufverstellung **621** 14  
Ausleergerät **540** 20  
Auslegen **435** 24  
Ausleger *Astron.* **23** 28  
Ausleger *Bau* **493** 36

Ausleger *Forstw.* **439** 16  
Ausleger *Hafen* **682** 24, **683** 37  
Ausleger *Sport* **237** 37  
Ausleger *Straßenbau* **631** 32  
Ausleger *Tischler* **515** 63, **517** 11  
Ausleger *Wassersport* **191** 39  
Ausleger *Werkzeugmasch.* **545** 24  
Ausleger, Besan- **663** 28  
Ausleger, Gurt- **601** 13  
Ausleger, Kran- **163** 59  
Ausleger, Pinnen- **193** 22  
Auslegetisch **599** 5  
Ausleihbereich **148** 17  
Ausleihe **148** 17  
Ausleihpult **148** 18  
Ausleihterminal **148** 19  
Auslieferungslager **455** 15  
Auslinie **213** 65  
Auslösebügel **456** 19  
Auslösehandgriff **489** 60  
Auslöser **481** 11, 42, **485** 15, 47, 51, 62  
Auslöser, Selbst- **249** 53  
Auslöseventil **647** 58  
Ausmauerung **539** 51  
Auspuff *Landw.* **405** 33  
Auspuff *Motorrad* **607** 7, 50, **609** 37  
Auspuff, Abdampf- **646** 22  
Auspuffanlage **133** 37  
Auspuffendtopf **651** 69  
Auspuffkrümmer **611** 41  
Auspuffrohr *Motor* **611** 62  
Auspuffrohr *Straßenbau* **631** 18  
Auspuffsystem **623** 73  
Auspufftopf **614** 33  
Ausputzmaschine **464** 3  
Ausreitgurt **193** 21  
Ausrichtspiegel **708** 51

Ausrichtung *Atom* **15** 10  
Ausrichtung *Mediengest.* **585** 20  
Ausrichtungsmotor **705** 3  
Ausrufezeichen **309** 23  
Ausrüstung, alpine **233** 36–61  
Ausrüstung, Bergsteiger- **233** 36–61  
Ausrüstung, Eistouren- **233** 36–61  
Ausrüstung, hochalpine **233** 36–61  
Ausrüstung, Kletter- **233** 36–61  
Ausrüstung, Tauch- **180** 1–20  
Ausrüstungskai **674** 5  
Aussaats **387** 1  
Aussaatschale **387** 2  
Ausschabung **73** 45  
Ausschalten *Fotogr.* **487** 23, 29  
Ausschalten *Werkzeugmasch.* **543** 34  
Ausschalter *Meteor.* **31** 15  
Ausschalter *Sägewerk* **555** 73  
Ausschalter *Tischler* **517** 37  
Ausschalter, Not- **517** 6  
Ausschalttaste **615** 94  
Ausschank **150** 1–11  
Ausschank, Getränke- **246** 2  
Ausschanktank **455** 13  
Ausschießen **583** 9  
Ausschnitt, Boots- **83** 57  
Ausschnitt, Hals- **83** 57, **89** 62, **91** 23  
Ausschnitt, Kreis- **319** 54  
Ausschnitt, Rund- **85** 80  
Ausschnitt, V- **85** 27, **87** 68  
Ausschussmaß **543** 58  
Ausschussseite **543** 61  
Außen, Links- **208** 16  
Außen, Rechts- **208** 16  
Außenaufnahme **256** 15  
Außenbaugelände **256** 2  
Außenbecken **187** 9

Außenbeleuchtung **627** 34  
Außenbereich **419** 22  
Außenbordkatamaran **197** 20  
Außenbordmotor **197** 1  
Außenbordmotor, Renn- **197** 22  
Außendeckel **549** 62  
Außengewinde **507** 38, 51  
Außenhaut *Schiffbau* **675** 47–52  
Außenhaut *Wassersport* **191** 30, 45, 55  
Außenhautplanke **195** 50  
Außenkabine **671** 42  
Außenkamera **495** 51  
Außenkelch **397** 24  
Außenkiel **191** 29  
Außenklüver **665** 23  
Außenkolben **509** 49  
Außenluft **495** 23  
Außenmessfühler **543** 70  
Außenpoolbereich **671** 65  
Außenputz **501** 38  
Außenquersitz **221** 32  
Außenring **531** 71  
Außenschale **399** 50  
Außenschwingtür **621** 37  
Außenseitsitz **221** 31  
Außenseitstand vorlings **221** 26  
Außen Spiegel **614** 10  
Außenspieler **211** 31  
Außensteg **601** 60  
Außenstern **405** 5  
Außentaster **520** 19  
Außentreppe, Keller- **491** 4  
Außenverteidiger **208** 13  
Außenwand **499** 32, 77, **501** 37  
Außenwinkel **318** 26  
äußerer Kern **33** 7  
äußerer Muttermund **61** 43



äußeres Gehirn **51** 72  
äußeres Ohr **55** 85  
Aussicht **671** 63  
Aussichtsturm **45** 67  
Ausparung **599** 16  
Ausstatter, Herren- **156** 5  
Ausstattung, Baby- **78, 79**  
Ausstecher **521** 38  
Aussteifung, Quer- **657** 53  
Aussteller, Rollladen- **103** 25  
Ausstieg *Bau* **501** 24  
Ausstieg *Fluss* **659** 58  
Ausstieg, Not- **643** 37  
Ausstiegsmodul **705** 11  
Ausstülpung **59** 12  
Austauschkugelkopf **731** 31  
Auster **332** 31  
Austerngabel **115** 78  
Austragungsband **461** 82  
Austragvorrichtung, Zeitungs- **597** 29  
Australien **43** 18  
Australischer Dollar **123** 15  
austreibendes Blatt **399** 34  
Austritt, Abgas- **133** 37  
Austritt, Gas- **552** 16  
Austritt, Kühlwasser- **611** 47  
Austritt, Rauch- **646** 22  
Austrittspfosten **503** 54  
Austrittsstufe **503** 19  
Auswahl, Belichtungs- **485** 61  
Auswahl, Brillen- **476** 5  
Auswahl, Gestell- **476** 5  
Auswahl, Kanal- **487** 37  
Auswahl, Mehrfach- **585** 17  
Auswahl, Zoom- **485** 68  
Auswahlmenü **585** 16, 26  
Auswahlmenü, Mehrfach- **585** 27

Auswahlschalter, Bandqualitäts- **715** 97  
Auswahltaste **485** 57, 58, 71, 72  
Auswahltaste *Bank* **732** 6  
Auswahltaste *Fotogr.* **487** 37  
Auswahltaste *U-Elektronik* **717** 12, **719** 10, 20  
Auswahltaste, Bandlaufzähler- **715** 87  
Auswahltaste, Menü- **615** 85  
Auswahltaste, Sound-Mode- **717** 58  
Auswechselfspieler **209** 58, **211** 17  
Ausweichstelle **660** 31  
Ausweis, Kasino- **255** 29  
Ausweiskontrolle **697** 18  
Ausweitapparat **464** 18  
Auswerfer *Militär* **129** 10  
Auswerfer *Schmied* **525** 28  
Auswerfer, Block- **554** 19  
Auswertungsprotokoll **622** 41  
Auswurf **66** 16  
Auswurf, Einzelkopie- **731** 36  
Auswurf, Papier- **722** 28  
Auswurf, Späne- **515** 48  
Auswurfknopf **722** 7  
Auswurföffnung **555** 58  
Auswurfurm **405** 32  
Auszählen **231** 42  
Auszahlungsbetrag **732** 6  
Auszahlungsschale **255** 39  
Auszeichnung **437** 38, 39  
Auszubildende **149** 17  
Auszubildende, Kfz-Mechatroniker- **623** 76  
Auszug, Farbproof- **587** 14, 39  
Auszug, Konto- *Bank* **732** 12  
Auszug, Konto- *Büro* **727** 38  
Auszugbeschriftung **587** 16  
Auszugshaspel **571** 21  
Auto **614** 1–52  
Auto, batterieelektrisches **613** 36

Auto, Box- **246** 22  
Auto, Brennstoffzellen- **613** 37  
Auto, E- **613** 5  
Auto, Elektro- **613** 5  
Auto, Müll- **161** 12  
Auto, Post- **707** 51  
Auto, Spielzeug- *Hausrat* **117** 38, 40  
Auto, Spielzeug- *Spielplatz* **173** 49  
Auto, Tret- **173** 42  
Auto, vernetztes **721** 13  
Autobahn **45** 15  
Autobahn, Stadt- **681** 54  
Autobahnbau **632**  
Autobus *Kfz* **621** 33–51  
Autobus *Piktogramm* **697** 6  
Autocar **621** 35  
Autodeck **669** 73  
Autofähre **659** 51  
Autofahrer **626** 13  
Autofahrerin **626** 25  
Autofensterscheibe **626** 27  
Autofokus **485** 25  
Autofokusmessblitz **485** 16  
Autofokusobjektiv **481** 81, **485** 66  
Autofokussensor **485** 19  
Autofokusumschalter **485** 23  
Autofokuszielfeld **485** 3, 30, 36  
Autofokuszoomobjektiv **485** 24  
Autogenschneideanlage **541** 42  
Autogenschweißbrenner **512** 32  
Autogenschweißer **528**  
Autogenschweißerin **528**  
Autogenschweißwagen **523** 35  
Autograf, Sonnenschein- **31** 23  
Automat, Banknoten- **733** 9  
Automat, Bügel- **119** 2, 7, 12  
Automat, EC- **157** 70

Automat, Fahrkarten- **636** 34  
Automat, Fahrschein- **156** 25  
Automat, Falz- **731** 47  
Automat, Geld- *Bahnhof* **636** 20  
Automat, Geld- *Bank* **732** 4  
Automat, Geschirrspül- **108** 54  
Automat, Getränke- **153** 32, 34  
Automat, Infusions- **70** 16  
Automat, Kaffee- **108** 11  
Automat, Leergut- **462** 1  
Automat, Lungen- **180** 18  
Automat, Musik- **248** 16  
Automat, Park- **156** 1  
Automat, Randbearbeitungs- **477** 33  
Automat, Reinigungs- **474** 30  
Automat, Schneide- **601** 1  
Automat, Seilroll- **235** 43  
Automat, Sicherungs- *Hausrat* **110** 25  
Automat, Sicherungs- *Installateur* **509** 37  
Automat, Sicherungsschraub- **509** 27  
Automat, Trocken- **119** 30  
Automat, Voll- **119** 25  
Automat, Waffel- **109** 43  
Automat, Zigaretten- *Bahnhof* **636** 12  
Automat, Zigaretten- *Stadt* **157** 47  
Automatik, Fersen- **235** 35  
Automatik, Kabel- **119** 76  
Automatik, Klima- **615** 90  
Automatik, Schnittstärken- **405** 70  
Automatikglastür **625** 77  
automatische Armbanduhr **475** 24–35  
automatische Flugsteuerung **703** 24  
automatische Füllung **68** 12  
automatische Pipette **67** 37  
automatischer Aufzug **475** 24–35  
automatischer Blitz **485** 49  
automatischer Blitz **485** 65

automatische Steuerung **148** 6  
Automobil **614, 615, 617, 619**  
Autorad **614** 28  
Autoradio **615** 81  
Autoreifen *Auto* **614** 29  
Autoreifen *Tankstelle* **626** 19  
Autoreverse-Mode-Schalter **715** 98  
Autoscooter **246** 22  
Autoshop **626** 43  
Autositz **79** 49  
Autotransport **653** 35  
Autotür **614** 12  
Autotyp **619**  
Autotypie **590** 38  
Autoverleih **697** 8  
Ave-Maria **291** 32  
Avers **125** 25  
Avionikkonsole **703** 23  
Avionikraum **131** 10, 12, 30  
Avivieren **573** 16  
A-Wagenteil **627** 5  
Axial-radial-Lagerung **479** 43  
Axt *Bau* **497** 73  
Axt *Forstw.* **439** 1  
Axt, Boot- **283** 19  
Axt, Bronze- **283** 23  
Axt, Bund- **497** 72  
Axt, Rettungs- **162** 50  
Axt, Stoß- **497** 72  
Axt, Streit- **283** 19  
Ayurveda-Behandlung **187** 35  
Azalea **369** 12  
Azalee **369** 12  
Azimutalprojektion **43** 8  
Azimutantrieb **551** 14  
Azubi **623** 76

## B

B, Doppel- **267** 53  
Baby **78** 5  
Babyausstattung **78, 79**  
Babybecken **187** 23  
Babybox **78** 19  
Babydress **81** 14  
Babyfon® **78** 17  
Babyjäckchen *Baby* **78** 26  
Babyjäckchen *Kleidung* **81** 11  
Babykleidung **81** 1  
babylonische Kunst **299** 19, 20  
babylonischer Fries **299** 19  
Babypuppe **143** 24  
Babyschlafsack **78** 18  
Babyschuh *Baby* **79** 44  
Babyschuh *Kleidung* **81** 7  
Babytragetasche **79** 46  
Babywaage **65** 32  
Babywippe **78** 2  
Baccara-Palette **255** 47  
Baccarat-Palette **255** 47  
Bach **39** 9, **45** 80  
Bach, Gletscher- **37** 57  
Bach, Mühl- **451** 47  
Bache **445** 56  
Bachforelle **341** 15  
Bachstelze, Weiße **336** 11  
Back **668** 13  
backbord **131** 10, 26, 40  
Backbord-Entenflügel **131** 8  
Backbordlaterne **197** 13  
Backbordlicht **197** 13  
Backbord-Positionsleuchte **131** 36  
Backbordseite **679** 1  
Backbordtriebwerk **131** 11

Backe *Anat.* **49** 15  
Backe *Jagd* **442** 4  
Backe *Schlosser* **526** 15  
Backe *Tischler* **515** 23  
Backe, Brems- *Maschinenteil* **531** 100  
Backe, Brems- *Schmied* **523** 12  
Backe, Einführ- **571** 9  
Backe, Gewinde- **527** 68  
Backe, Hinter- **417** 71  
Backe, Kinn- *Anat.* **49** 15  
Backe, Kinn- *Pferd* **417** 47  
Backe, Mechanik- **277** 16  
Backe, Schneid- **163** 77  
Backe, Spann- **543** 36  
Backeinrichtung **458** 16  
Backen *Schmied* **522** 15  
Backen *Sport* **235** 36  
Backenbart **99** 14  
Backenbrecher **556** 17  
Backenbremse **531** 97  
Backenknochen **49** 14  
Backenstück **203** 8  
Backenzahn **55** 21, 34  
Bäcker **461** 91  
Bäckerei **460, 461**  
Bäckerei, Fein- **460** 1–60  
Backgammonspiel **175** 18, 22  
Backofen **108** 29  
Backofenfenster **108** 30  
Backplatz **108** 25  
Backraum **461** 61–93  
Backslash **309** 32  
Backstagsbrise **195** 13  
Backstein **557** 20  
Backsteinflachsicht **503** 7  
Backsteinwand *Bau* **491** 8  
Backsteinwand *Schule* **145** 26

Backstube **461** 61–93  
Back-up-Ball **241** 17  
Backware, Fertig- **624** 19  
Backwaren, abgepackte **460** 53–60  
Backwarenabteilung **462** 9  
Backwarenvitrine **462** 10  
Bad *Bad* **121**  
Bad *Hotel* **155** 28  
Bad, Ätz- **305** 51  
Bad, Bleichfixier- **483** 10  
Bad, Brandungs- **185** 1–7  
Bad, Erlebnis- **187**  
Bad, Fäll- **573** 11  
Bad, Float- **562** 16  
Bad, Frei- **189** 1–29  
Bad, Hallen- *Schwimmbad* **185** 1–7, 8–13  
Bad, Hallen- *Stadt* **47** 25  
Bad, Heißluft- **185** 14–26  
Bad, Luft- **189** 2  
Bad, Massage- **185** 28  
Bad, Schaum- **121** 3  
Bad, Schwimm- *Schwimmbad* **185**  
Bad, Schwimm- *Schwimmen* **189** 1–29  
Bad, Schwimm- *Stadt* **47** 25  
Bad, Sonnen- *Schwimmbad* **185** 30–32  
Bad, Sonnen- *Schwimmen* **189** 2  
Bad, Spinn- **573** 11  
Bad, Stopphärte- **483** 10  
Bad, Strand- **182, 183**  
Bad, Strudel- **185** 27–29, **187** 31  
Bad, Unterwassermassage- **185** 27–29  
Bad, Wasser- *Chemie* **323** 13  
Bad, Wasser- *Med.* **67** 46  
Bad, Wasser- *Tischler* **515** 12  
Bad, Wellen- **185** 1–7  
Bad, Wellness- **187**  
Badeanstalt **189** 1–29



Badeanzug *Schiff* **671** 75  
Badeanzug *Strand* **182** 18  
Badeanzug, Damen- **182** 19, 20  
Badegast **183** 24  
Badehandtuch *Schiff* **671** 80  
Badehandtuch *Strand* **182** 17  
Badehaube **185** 7  
Badehose **183** 22  
Badekappe **185** 7  
Badelatschen **182** 21  
Bademantel *Kleidung* **81** 27, **87** 6, 57  
Bademantel *Schwimmbad* **187** 34  
Badematte **121** 17  
Bademeister *Schwimmbad* **185** 3  
Bademeister *Schwimmen* **189** 12  
Bademeisterbüro **185** 10  
Baden, Sonnen- **189** 2  
Badende **187** 3  
Badende, Sonnen- **185** 31  
Badepantoffel **121** 19  
Badepantolette **93** 22  
Bäderschiff **668** 15  
Badeschuh **182** 21  
Badeschwamm **121** 6  
Badeshorts **671** 76  
Badesteg **183** 31  
Badestrand **679** 33  
Badetasche **182** 15  
Badethermometer **78** 30  
Badetuch **121** 8  
Badetuch, Kapuzen- **78** 9  
Badevorleger **121** 17  
Badewanne **121** 1  
Badewanne, Säuglings- **78** 3  
Badewanne, Unterkühlungs- **685** 21  
Badezone **679** 29–31, 32  
Badezusatz *Bad* **121** 5

Badezusatz *Supermarkt* **462** 49  
Badminton **213** 45  
Badmintonschläger **213** 57  
Badmintonspielerin **213** 55  
Badthermometer **483** 13  
Bagger **215** 15  
Bagger, Abraum- **557** 4  
Bagger, Eimer- **683** 52  
Bagger, Eimerketten- **659** 41  
Bagger, Großraum- **557** 4  
Bagger, Hydraulik- **631** 31  
Bagger, Ketten- **556** 8  
Bagger, Löffel- **491** 81  
Bagger, Raupen- *Steinbruch* **556** 8  
Bagger, Raupen- *Straßenbau* **631** 31  
Bagger, Saug- **659** 44  
Bagger, Schwimm- **659** 41  
Bagger, Spielzeug- **173** 52  
Baggereimer **683** 55  
Baggergut **683** 58  
Baggern **215** 15, 16  
Baggerschute **683** 57  
Baggerstielzylinder **631** 33  
Bagienrah **667** 25  
Bagiensegel **667** 26  
Baguette *Bäckerei* **460** 13  
Baguette *Schmuck* **97** 51  
Baguette *Supermarkt* **462** 16  
Baguettebrötchen **460** 21  
Bahn *Astron.* **19** 24  
Bahn *Bau* **501** 91  
Bahn *Schmied* **522** 28  
Bahn, Achter- *Freizeitpark* **168** 4  
Bahn, Achter- *Rummelplatz* **246** 10  
Bahn, Aschen- **229** 6  
Bahn, Auto- *Geogr.* **45** 15  
Bahn, Auto- *Hafen* **681** 54

Bahn, Berg- **654, 655**  
Bahn, Einseil- **654** 15–26  
Bahn, Eisen- *Freizeitpark* **169** 39  
Bahn, Eisen- *Spielplatz* **172** 16  
Bahn, Eisen- *Stadt* **47** 10  
Bahn, Eisen- *Vorschule* **143** 29  
Bahn, Elektronen- **15** 36  
Bahn, Fahr- *Brücke* **657** 44  
Bahn, Fahr- *Straße* **628** 13  
Bahn, Fecht- **217** 2  
Bahn, Fern- **47** 10  
Bahn, Galopprenn- **205** 40  
Bahn, Gleit- **261** 31  
Bahn, Gondel- **239** 23  
Bahn, Hafen- **680** 21  
Bahn, Hänge- **533** 38, 48  
Bahn, Haupt- **45** 20  
Bahn, Klein- **45** 24  
Bahn, Kleinkabinen- **654** 24  
Bahn, Kran- **674** 24  
Bahn, Kunststoff- **229** 6  
Bahn, Lande- **201** 33  
Bahn, Lauf- *Druck* **593** 29  
Bahn, Lauf- *Sport* **229** 6  
Bahn, Minigolf- **167** 70  
Bahn, Mond- **19** 1  
Bahn, Neben- **45** 22  
Bahn, Nerven- **51** 60  
Bahn, Papier- **595** 38  
Bahn, Pendel- **654** 27  
Bahn, Radrenn- **207** 2  
Bahn, Reiß- **199** 64, 67, 75  
Bahn, Reit- **244** 19  
Bahn, Roll- *Flughafen* **694** 2  
Bahn, Roll- *Militär* **131** 17  
Bahn, Roll- *Wassersport* **191** 42  
Bahn, Rutsch- *Freizeitpark* **169** 25

Bahn, Rutsch- *Spielplatz* **172** 13, **173** 38  
Bahn, S- **47** 9  
Bahn, Sand- **207** 41  
Bahn, Schlitter- **239** 16  
Bahn, Schnell- **47** 9  
Bahn, Schwimm- **189** 28  
Bahn, Seil- *Bergbahn* **654** 12, 15–41, **655** 42–75  
Bahn, Seil- *Geogr.* **45** 66  
Bahn, Seil- *Spielplatz* **173** 39  
Bahn, Sessel- **654** 20  
Bahn, Spiel- **215** 40  
Bahn, Stadt- **47** 9  
Bahn, Start- **201** 33  
Bahn, Start-und-Lande- **694** 1  
Bahn, Straßen- *Stadt* **157** 40  
Bahn, Straßen- *Straßenbahn* **627**  
Bahn, Tapeten- **510** 19  
Bahn, Traber- **205** 25  
Bahn, Trabrenn- **205** 25  
Bahn, U- **47** 8  
Bahn, Überland- **627**  
Bahn, Umlauf- **654** 15–26  
Bahn, Wildwasser- **169** 36  
Bahn, Wirtschafts- **45** 90  
Bahn, Zahnrad- **654** 4–11  
Bahn, Zweiseil- **654** 27, 33, **655** 51  
Bahnbeladung **682** 28  
Bahnenrock **85** 40  
Bahnfahrt **636** 4  
Bahngleisnummer **636** 32, **638** 11  
Bahnhof *Geogr.* **45** 40  
Bahnhof *Stadt* **47** 38  
Bahnhof, Container- **641** 39  
Bahnhof, Umschlag- **641** 39  
Bahnhof, Ziel- **636** 31  
Bahnhofsbuchhandlung **636** 15  
Bahnhofshalle **636**, **637**

Bahnhofsrestaurant **636** 43  
Bahnhofsuhr **636** 33  
Bahnkantensteuerung **593** 20  
Bahnlinie **45** 20  
Bahnradfahrer **207** 13  
Bahnräumer *Eisenbahn* **646** 34  
Bahnräumer *Straßenbahn* **627** 11  
Bahnrennen **207** 1  
Bahnrennfahrer **207** 3  
Bahnrennrad **207** 14  
Bahnschranke **633** 40  
Bahnsteig *Bahnhof* **638, 639**  
Bahnsteig *Bergbahn* **655** 45  
Bahnsteig, Haus- **638** 6  
Bahnsteigabschnitt **638** 25  
Bahnsteigbeleuchtung **638** 12  
Bahnsteigbriefkasten **638** 4  
Bahnsteigkante **638** 29  
Bahnsteigkiosk **638** 31  
Bahnsteiglautsprecher **638** 30  
Bahnsteignummer **636** 32, **638** 11  
Bahnsteigtreppe **639** 40  
Bahnsteigüberdachung **638** 2  
Bahnsteigüberführung **639** 42  
Bahnsteiguhr **639** 41  
Bahnüberführung **45** 41  
Bahnübergang **633** 39–50  
Bahnübergang, nicht gesicherter **633** 49  
Bahnübergang, schienengleicher  
gesicherter **633** 39  
Bahnübergang, unbeschränkter **633** 49  
Bahnunterführung **45** 21  
Bahre, Toten- **289** 41  
Baiser **460** 32  
Baisse **735** 24  
Bajonettriegelung **485** 22  
Bajonettring **481** 5, **485** 20

Bake *Geogr.* **45** 11  
Bake *Navigation* **679** 16, 23, 26, 29, 38, 46  
Bake, Vorsignal- **635** 37–40  
bakteriologische Kultur **147** 24  
Balalaika **275** 28  
Balanceakt **245** 38  
Balanceregler **715** 41  
Balanceregler, Aufnahme- **715** 101  
Balancierstange **245** 45  
Baldachin *Baby* **79** 33  
Baldachin *Hausrat* **117** 12  
Baldachin *Kirche* **289** 49  
Baldachin *Tankstelle* **624** 16  
Baldachin *Vorschule* **143** 26  
Baldachinträger **289** 46  
Baldrian **377** 5  
Balg *Fotogr.* **481** 58, **483** 34  
Balg *Fotoreprod.* **589** 10, 28  
Balg *Musik* **271** 58, **275** 37  
Balg, Blase- *Camping* **179** 68  
Balg, Blase- *Musik* **277** 48  
Balg, Falten- *Eisenbahn* **645** 15  
Balg, Falten- *Motorrad* **609** 5  
Balg, Haar- **55** 71  
Balgen **248** 28  
Balgenkamera **248** 27  
Balgenkamera, Großformat- **481** 54  
Balgfrucht **353** 101  
Balgfrucht, Sammel- **353** 113  
Balgverschluss **275** 38  
Balken *Anat.* **51** 59  
Balken *Bau* **497** 19  
Balken, Absprung- **229** 38  
Balken, Abweis- **655** 50  
Balken, Binder- **499** 53  
Balken, Bund- **499** 53  
Balken, Dach- *Bau* **499** 29

Balken, Dach- *Landw.* **419** 2  
Balken, Deck- **675** 60  
Balken, Decken- **497** 38  
Balken, Enter- **663** 11  
Balken, Farb- **587** 15  
Balken, First- **499** 48  
Balken, Grundfarben- **587** 18  
Balken, Hänge- **499** 66  
Balken, Haupt- **497** 38  
Balken, Hauptpodest- **503** 66  
Balken, Kehl- **499** 35  
Balken, Mechanik- **277** 22  
Balken, Messer- **405** 4  
Balken, Noten- **267** 6  
Balken, Podest- **503** 34, 55  
Balken, Press- **601** 3  
Balken, Quer- *Bau* **493** 67  
Balken, Quer- *Werkzeugmasch.* **545** 12  
Balken, Rand- **493** 3, 55  
Balken, Schwebe- **223** 2, 21  
Balken, Stich- **497** 42  
Balken, Streich- **497** 40  
Balken, Trag- **493** 57  
Balken, Verlaufsfarben- **587** 20  
Balken, Waage- *Chemie* **323** 29  
Balken, Waage- *Musik* **271** 39  
Balken, Wand- **497** 39  
Balken, Wechsel- **497** 41, **499** 71  
Balken, Wellen- **127** 11  
Balken, Zug- **403** 22  
Balken, Zwischen- **499** 54  
Balkenbrücke **657** 7  
Balkenkopf **499** 33  
Balkenkorn **241** 43  
Balkon **671** 43  
Balkonbrüstung **671** 44  
Balkonpflanze **103** 70

Balkonsessel **671** 45  
Balkonstuhl **103** 71  
Balkontisch **103** 72  
Balkontür *Haus* **103** 20  
Balkontür *Schiff* **671** 48  
Ball *Sport* **211** 23, **241** 70  
Ball *Turnen* **225** 49–52  
Ball, aufblasbarer **671** 72  
Ball, Back-up- **241** 17  
Ball, Base- **211** 48, 51  
Ball, Basket- **211** 6, 7  
Ball, Billard- **177** 1  
Ball, Curve- **241** 16  
Ball, Doppelend- **231** 20  
Ball, Eck- **209** 42  
Ball, Faust- **215** 29–37, 36  
Ball, Feder- **213** 45, 58  
Ball, Flug- **213** 31  
Ball, Foot- **211** 18  
Ball, Fuß- **208**, **208** 17, **209**  
Ball, Golf- **215** 51  
Ball, Gymnastik- *Sport* **219** 35  
Ball, Gymnastik- *Turnen* **225** 49  
Ball, Gymnastik- *Vorschule* **143** 44  
Ball, Hand- **211** 1  
Ball, Hartgummi- **213** 77  
Ball, Hockey- **211** 46  
Ball, Hook- **241** 15  
Ball, Hüpf- **172** 9  
Ball, Kopf- **209** 51  
Ball, Korb- **211** 6  
Ball, Lacrosse- **213** 77  
Ball, Plattform- **231** 24  
Ball, Press- **77** 20  
Ball, Punching- **231** 24  
Ball, Punkt- *Billard* **177** 12  
Ball, Punkt- *Sport* **231** 22



Ball, Schmetter- **213** 32  
Ball, Schnee- *Bot.* **359** 10  
Ball, Schnee- *Winter* **239** 11  
Ball, schwarzer **679** 44  
Ball, Signal- **679** 51  
Ball, Spiel- **177** 10, 18  
Ball, Squash- **213** 68  
Ball, Stoß- **177** 11  
Ball, Straight- **241** 14  
Ball, Sturm- *Hafen* **680** 35  
Ball, Sturm- *Strand* **182** 4  
Ball, Tennis- **213** 27  
Ball, Tischtennis- **213** 44  
Ball, Track- **722** 59  
Ball, Überkopf- **213** 32  
Ball, Volley- **215** 1–28  
Ball, Warn- **182** 4  
Ball, Wasser- *Schwimmbad* **187** 27  
Ball, Wasser- *Schwimmen* **189** 41–45  
Ball, Wasser- *Strand* **183** 25  
Ball, Ziel- **177** 19, 20–22, 23, 24  
Ball, 8- **177** 19–22  
Ball, 9- **177** 23, 24  
Ball, 8er- **177** 22  
Ball, 9er- **177** 24  
Ballast *Bau* **493** 33  
Ballast *Flugsport* **199** 57  
Ballast *Segeln* **195** 33  
Ballast, Ausgleichs- **651** 66  
Ballastkiel **195** 32  
Bällchen, Watte- **462** 46  
Ballen **49** 99  
Ballen, Daumen- **49** 77  
Ballen, Einschwärz- **304** 22  
Ballen, Groß- **401** 55, **403** 40  
Ballen, Haft- **425** 12  
Ballen, Heu- **401** 55

Ballen, Rollpress- **403** 37  
Ballen, Rund- **403** 37  
Ballen, Silo- **401** 55  
Ballen, Spinnfaser- **573** 24, 39, 53  
Ballen, Stoff- **165** 69  
Ballen, Torfmull- **389** 31  
Ballen, Tuch- **165** 69  
Ballenbrecher **565** 27  
Ballenlager **565** 26  
Ballenstand **227** 5  
Ballerina, Prima- **225** 30  
Ballerinenrock **225** 34  
Ballett **225**  
Balletteuse **225** 28  
Ballettgruppe **225** 27  
Ballettschuh **225** 33  
Ballettstange **225** 29  
Balletttänzerin **225** 28  
Ballistik **443** 73  
ballistische Kurve **443** 79  
ballistische Schutzweste **135** 28  
Balljunge **213** 18  
Ballmädchen **213** 18  
Ballon, bemannter **25** 18  
Ballon, Gas- **199** 55  
Ballon, Heißluft- **199** 71  
Ballon, Helium- **31** 56  
Ballon, Luft- *Rummelplatz* **247** 52  
Ballon, Luft- *Zirkus* **244** 22  
Ballon, Wetter- **31** 55  
Ballonaufstieg **199** 76  
Ballonfahren **199** 55–76  
Ballonkorb **199** 56  
Ballonmütze **95** 5  
Ballonreifen **605** 16  
Ballonsonde **31** 55  
Ballonstart **199** 76

Ballspiel **208, 209, 211, 213, 215**  
Ballträger **211** 19  
Balmer-Serie **15** 30  
Balsamblume **377** 7  
Balzjagd **440** 10  
Bambusgras **368** 20  
Bambusrohr *Bot.* **411** 60  
Bambusrohr *Korbmacher* **521** 31  
Banane *Bot.* **385** 33  
Banane *Supermarkt* **463** 85  
Bananenblatt **385** 35  
Bananenblüte **385** 34  
Bananensattel **605** 4  
Bananenstaude **385** 28  
Bananenumschlaganlage **682** 22  
Band *Bergsport* **233** 4  
Band *Textil* **565** 14  
Band *Turnen* **225** 38–40  
Band, Abdeck- **510** 16  
Band, Abzugs- **547** 12  
Band, Arm- *Schmuck* **96** 3, 9, 25  
Band, Arm- *Uhr* **475** 5, 10  
Band, Auflage- **405** 73  
Band, Austragungs- **461** 82  
Band, Bar- **155** 45  
Band, Beschickungs- **533** 29  
Band, Binde- **85** 47  
Band, Brems- **531** 105  
Band, Bunkerbefüll- **405** 75  
Band, Bürsten- **405** 61  
Band, Deko- **469** 21  
Band, Deuser- **219** 19  
Band, Dicht- **507** 58  
Band, Eis- **233** 4  
Band, Entlade- **405** 77  
Band, Fahnen- **126** 7  
Band, Faser- **565** 18, 35

Band, Fass- **512** 8  
Band, Fels- **233** 4  
Band, Fenster- **103** 75  
Band, Fließ- **153** 38  
Band, Förder- *Bau* **491** 77  
Band, Förder- *Druck* **597** 30  
Band, Förder- *Energie* **551** 44  
Band, Förder- *Hafen* **681** 51  
Band, Förder- *Kraftwerk* **547** 10  
Band, Förder- *Molkerei* **423** 23  
Band, Förder- *Post* **707** 36  
Band, Förder- *Zement* **553** 17  
Band, Geröll- **233** 4  
Band, Gesims- **301** 71  
Band, Gewinde- **507** 58  
Band, Glas- **562** 10  
Band, Gras- **233** 4  
Band, Grobkraut- **405** 58  
Band, Gumminoppen- **405** 60  
Band, Gymnastik- **225** 39  
Band, Hals- **350** 16  
Band, Hochtransport- **461** 75  
Band, Isolier- **509** 38  
Band, Kapital- **598** 15, **601** 44  
Band, Kaptal- **598** 15, **601** 44  
Band, Kapuzen- **91** 4  
Band, Klebe- **519** 38  
Band, Kokillen- **539** 38  
Band, Koksrampen- **552** 13  
Band, Kopf- **717** 2  
Band, Kot- **421** 23  
Band, Lang- **527** 58  
Band, Lasso- **519** 38  
Band, Lauf- **219** 12  
Band, Leber- **57** 43  
Band, Licht- **401** 17  
Band, Maß- **469** 14

Band, Nachtclub- **253** 20, 21–30  
Band, Nessel- **547** 42  
Band, Oberlicht- **499** 21  
Band, Ordens- **331** 10  
Band, Pforten- **667** 27  
Band, Porten- **667** 27  
Band, Prozess- **707** 40  
Band, Rips- **95** 10  
Band, Rohr- **507** 53, 54  
Band, Sammel- **421** 21  
Band, Scharnier- **527** 56  
Band, Schleif- **517** 13, 31  
Band, Schmuck- **95** 11  
Band, Schnee- **233** 4  
Band, Schnür- **465** 64  
Band, Sieb- **405** 57, 74  
Band, Spinn- **565** 21, 22  
Band, Stahl- **509** 40  
Band, Stirn- **91** 46  
Band, Transport- **462** 6  
Band, Trapez- **181** 4  
Band, Trenn- **405** 60  
Band, Verlese- **405** 62  
Band, Verzier- **469** 21  
Band, Vorsatz- **405** 63  
Band, Wellen- **301** 53  
Band, Winkel- **527** 57  
Band, Zier- **301** 52  
Band, Zopf- **99** 5  
Band, Zug- **657** 44  
Bandabdeckung **517** 29  
Bandage *Fahrrad* **603** 83  
Bandage *Pferdesport* **205** 16  
Bandage *Pflege* **77** 41  
Bandage *Turnen* **221** 57  
Bandage, Glattmantel- **631** 20  
Bandage, Walzen- **631** 20

Bandbremse **531** 104  
Bändchen *Musik* **277** 36  
Bändchen *Textil* **565** 12  
Bändchen, Lese- **601** 72  
Bändchenarbeit **467** 31  
Bändchendraht **277** 35  
Bändchenstickerei **467** 31  
Bande *Billard* **177** 15  
Bande *Pferdesport* **205** 2  
Bande *Zirkus* **244** 20  
Bandeisen **531** 11  
Banderilla **251** 22  
Banderillero **251** 21  
Banderillero, Nachwuchs- **251** 4  
Bandfeile **526** 2  
Bandförderung **533** 50  
Bändiger, Tier- **245** 52  
bandkeramische Kultur **283** 13  
Bandlaufzähleranzeige **715** 84  
Bandlaufzählerauswahltaste **715** 87  
Bandlaufzählerrücksetztaste **715** 86  
Bandmaß **165** 47  
Bandqualitätsauswahlschalter **715** 97  
Bandsäge **519** 50  
Bandsäge, Block- **555** 50  
Bandsägeblatt *Sägewerk* **555** 55  
Bandsägeblatt *Tischler* **517** 3  
Bandsägeblattführung **517** 4  
Bandsägemaschine **517** 1  
Bandscheibe **61** 48  
Bandscheibenverkleidung **517** 30  
Bandspannhebel **517** 14  
Bandstahl **541** 41–49  
Bandwalze **517** 16  
Bandwurm **429** 35  
Banjo **275** 29  
Bank *Bank* **732, 733**

Bank *Roulette* **255** 26  
Bank *Spielplatz* **173** 45  
Bank *Sport* **227** 20  
Bank *Turnen* **221** 14  
Bank, Anklage- **137** 14  
Bank, Drechsel- *Drechsler* **520** 1  
Bank, Drechsel- *Heimwerken* **519** 51  
Bank, Dreh- *Drechsler* **520** 1  
Bank, Dreh- *Uhrmacher* **474** 20  
Bank, Dreh- *Werkzeugmasch.* **543** 1  
Bank, Fenster- *Bau* **491** 12, **497** 33  
Bank, Fenster- *Haus* **103** 13  
Bank, Fenstersohl- **491** 12  
Bank, Flach- **219** 2, 25  
Bank, Garten- **167** 42  
Bank, Hack- **458** 26  
Bank, Hahnen- **70** 18  
Bank, Heimwerker- **519** 41  
Bank, Hobel- **515** 29–37  
Bank, Kirchen- **287** 28  
Bank, Knie- **291** 25  
Bank, Ofen- **151** 51  
Bank, optische **481** 55  
Bank, Park- **166** 16  
Bank, Rau- **515** 39  
Bank, Regierungs- **139** 16  
Bank, Ruder- **191** 25  
Bank, Schichtholz- **437** 18  
Bank, Schlick- **684** 3  
Bank, Sitz- *Auto* **619** 24, 37  
Bank, Sitz- *Eisenbahn* **643** 65, **651** 63  
Bank, Sitz- *Motorrad* **607** 49, **609** 23  
Bank, Sitz- *Restaurant* **153** 39, 40  
Bank, Sitz- *Schwimmbad* **185** 29  
Bank, Sitz- *Spielplatz* **173** 45  
Bank, Sohl- **497** 33  
Bank, Spiel- **255** 18

Bank, Warte- **638** 27  
Bank, Werk- *Heimwerken* **519** 41  
Bank, Werk- *Klempner* **505** 10  
Bank, Werk- *Schlosser* **526** 19  
Bank, Werk- *Schmied* **522** 21  
Bank, Zentral- **125** 6, 7  
Bank, Zieh- **473** 1  
Bankangestellte **733** 3  
Bankangestellter **636** 23  
Bänkchen, Messer- **114** 12  
Bankdrücken **219** 2–7  
Bankeisen **515** 36  
Bankett **155** 41–44  
Bankett, Rasen- **631** 41  
Bankfiliale **636** 21  
Bankhaken **515** 36  
Bankkontonummer, internationale **732** 23, 32, 36  
Bankkunde **733** 4  
Bankkundin **732** 18  
Bankleitzahl, internationale **732** 33  
Banknote *Geld* **123** 22–24  
Banknote *Kaufhaus* **164** 5  
Banknote, Euro- **125** 1–23  
Banknotenautomat, beschäftigtenbedienter **733** 9  
Bankplatte **515** 34  
Banner **126** 10  
Banner, Sonnen- **126** 22  
Banner, Städte- **663** 22  
Banner, Sternen- **126** 20  
Banner, Werbe- **585** 31  
Baptisterium **291** 2  
Bar *Diskotheek* **252** 1  
Bar *Nachtklub* **253** 3  
Bär *Börse* **735** 24  
Bär *Zool.* **349** 11  
Bär, Braun- **349** 13  
Bär, Brauner **331** 9



Bär, Dachs- **445** 53  
Bär, Eis- **349** 14  
Bar, Fitness- **219** 29  
Bär, Großer **17** 29  
Bär, Hammer- **522** 10, **525** 3  
Bar, Hotel- **155** 50  
Bär, Kleiner **17** 34  
Bär, Kuschel- **79** 50  
Bar, Nacht- **253**  
Bär, Ober- **525** 10  
Bär, Panda- **171** 17  
Bär, Ramm- **683** 49  
Bär, See- **347** 23  
Bär, Teddy- *Flohmarkt* **248** 14  
Bär, Teddy- *Spielplatz* **172** 15  
Bär, Teddy- *Vorschule* **143** 40  
Bär, Unter- **525** 12  
Bär, Wasch- **349** 12  
Barband **155** 45  
Barbiepuppe **117** 9  
Bärchen, Gummi- **625** 53  
Bardame *Diskotheek* **252** 5  
Bardame *Hotel* **155** 62  
Bärenklee **415** 6  
Bärenlauch **373** 6  
Bärenrobbe **347** 23  
Bärentraube **373** 15  
Barett **137** 33  
Barfrau *Diskotheek* **252** 5  
Barfrau *Hotel* **155** 62  
Bargast **155** 54  
Bargeld **725** 28  
Bargeldausgabe **732** 9  
bargeldloses Bezahlen **637** 61  
Barhocker *Diskotheek* **252** 6  
Barhocker *Hotel* **155** 52  
Barhocker *Tankstelle* **624** 13

Bark **665**  
Bark, Dreimast- **667** 21–23  
Bark, Fünfmast- **667** 32–34  
Bark, Viermast- **667** 29  
Barkasse **680** 25  
Barkeeper *Hotel* **155** 68  
Barkeeper *Nachtklub* **253** 4  
Barkeeper *Restaurant* **150** 8  
Bärkupplung **525** 13  
Bärlapp, Keuliger **373** 12  
Bärlatsch **285** 55  
Bärlauch **373** 6  
Barmann *Diskotheek* **252** 5  
Barmann *Nachtklub* **253** 4  
Barmixer **155** 68  
Barock **297** 1–8  
Barockantiqua **309** 5  
barocker Schlosspark **166** 1–40  
Barockkirche **297** 1  
Barockschloss **166** 7  
Barograf **31** 4  
Barometer, Aneroid- **31** 4  
Barometer, Heber- **31** 1  
Barometer, Quecksilber- **31** 1  
Barre, Nadel- **569** 36  
Barren **221** 2, 49, 57, 58, **223** 35, 36  
Barren, Spann- **223** 3  
Barren, Stufen- **223** 3, 28, 29  
Barrenholm **221** 3, **223** 4  
Barriere *Militär* **133** 17  
Barriere *Restaurant* **152** 28  
Barriere *Supermarkt* **463** 113  
Barrique **427** 3  
Barsessel **253** 7  
Barstuhl **150** 12  
Bart *Flugsport* **201** 39  
Bart *Musik* **279** 32

Bart *Schlosser* **527** 41  
Bart, Backen- **99** 14  
Bart, Donner- **373** 9  
Bart, Dreitage- **99** 26  
Bart, Feder- **445** 78  
Bart, Geiß- **373** 5  
Bart, Kehl- **445** 78  
Bart, Kinn- **99** 13  
Bart, Knebel- **99** 15  
Bart, Schnauz- **99** 11  
Bart, Schnur- **99** 21  
Bart, Sensen- **408** 24  
Bart, Spitz- **99** 13, 15  
Bart, Stoppel- **99** 26  
Bart, Stutz- **99** 18  
Bart, Voll- **99** 17  
Bart, Ziegen- *Bot.* **381** 32  
Bart, Ziegen- *Zool.* **417** 15  
Bartfaden **341** 13  
Barthaar **347** 26  
Bartheke *Hotel* **155** 51  
Bartheke *Nachtklub* **253** 6  
Bartnelke **367** 6  
Bartresen **253** 6  
Bartrio **155** 45  
Bartstoppeln **99** 26  
Bartstoppeln, aufgemalte **243** 5  
Barttracht **99**  
Base **211** 57  
Base, Nuklein- **59** 25  
Baseball **211** 48, 51  
Baseballkappe **95** 45  
Baseballschläger **211** 52  
Baseballspiel **211** 48  
Basecap **95** 45  
Basenpaar **59** 21, 25  
Basentriplett **59** 26

Basidie **381** 7  
Basilika **301** 75  
Basilisk *Fabel* **281** 37  
Basilisk *Zool.* **341** 30  
Basis *Flugsport* **199** 40  
Basis *Kristall* **327** 20  
Basis *Kunst* **301** 33–36, 44–46  
Basis *Math.* **316** 1, 6, **318** 27  
Basisstation **708** 64  
Baskenmütze **95** 20, 32  
Basketball **211** 6, 7  
Basketballspiel **211** 6  
Basketballspieler **211** 13  
Basrelief **303** 33  
Bass, Kontra- **273** 23  
Bassangans **335** 11  
Bassgeige **273** 23  
Bassin *Film* **256** 12  
Bassin *Park* **166** 24  
Bassin, Wasser- **389** 29  
Basslautsprecher **715** 16  
Bassreflexöffnung **715** 18  
Bassregister **275** 44  
Basssaite **277** 12  
Bassschlüssel **267** 9  
Basssteg **277** 13  
Bassteil **275** 43  
Basstölpel **335** 11  
Basstrompete **273** 45  
Basstuba **273** 46  
Bast *Bot.* **353** 9  
Bast *Korbmacher* **521** 29  
Bast, Seidel- **373** 10  
Bastard **417** 8  
Bastardklee **415** 3  
Bastelarbeit **143** 3  
Basteln **519** 1–34

Bastion **285** 16  
Bastschuh **501** 75  
Bastverband **387** 36  
Batholith **35** 20  
Batterie *Abfall* **161** 18  
Batterie *Auto* **613** 32, **614** 44  
Batterie *Film* **489** 16, 18  
Batterie *Fotogr.* **481** 71, **485** 75  
Batterie *Med.* **71** 20  
Batterie *Militär* **133** 60  
Batterie *Tankstelle* **624** 42  
Batterie, Anlass- **651** 46  
Batterie, Flaschen- **528** 1  
Batterie, Hochvolt- **613** 22  
Batterie, Koksofen- *Bergwerk* **533** 17  
Batterie, Koksofen- *Kokerei* **552** 8  
Batterie, Läuter- **453** 52  
Batterie, Lithium-Ionen- **613** 7  
Batterie, Misch- *Bad* **121** 2, 24  
Batterie, Misch- *Friseur* **471** 15  
Batterie, Misch- *Hausrat* **108** 7  
Batterie, Misch- *Installateur* **507** 27  
Batterie, Taschenlampen- **509** 25  
Batterie, Trocken- **509** 25  
Batterie, Zugseilrollen- **655** 54  
batterieelektrisches Auto **613** 36  
Batteriefach **485** 13  
Batteriehaltung **421** 18  
Batteriekasten *Eisenbahn* **643** 42  
Batteriekasten *Kfz* **621** 17  
Batterieprüfgerät **623** 56  
Batterieraum **649** 56  
Batteriesicherungskasten **643** 43  
Batteriespeicher **495** 52  
Batterietrog **649** 56  
Batteur **565** 30  
Bau **440** 30

Bau, Autobahn- **632**  
Bau, Feldfutter- **415** 1–28  
Bau, Film- **256** 8  
Bau, Fluss- **659**  
Bau, Haus- **491** 1–49  
Bau, Kaninchen- **440** 30  
Bau, Kuppel- **293** 4  
Bau, Längs- **425** 56  
Bau, Nahtspanten- **195** 54  
Bau, Pfahl- **283** 15  
Bau, Platten- **105** 14  
Bau, Roh- *Bau* **491** 1–49  
Bau, Roh- *Schmied* **523** 28  
Bau, Sakral- **293**  
Bau, Schiff- **674, 675**  
Bau, Stahlbeton- **493**  
Bau, Straßen- **631, 632**  
Bau, Tage- **556** 1  
Bau, Tempel- **293** 1–10, 11–13, 14–17  
Bau, Tor- **297** 15, **299** 9, **301** 8  
Bau, Treppen- **503**  
Bau, Wasser- **660, 661**  
Bau, Wein- *Landw.* **435** 37  
Bau, Wein- *Weinbau* **426**  
Bau, Zentral- **301** 69  
Bauaufzug **491** 31  
Baubude **491** 48, **493** 44  
Bauch *Anat.* **49** 46  
Bauch *Fleischerei* **457** 2, 41  
Bauch, Mittel- **49** 48  
Bauch, Ober- **49** 47  
Bauch, Unter- **49** 49  
Bauchaorta **53** 16  
Bauchfell **57** 71  
Bauchflosse **341** 8  
Bauchgurt **203** 18, 36  
Bauchladen **247** 44

Bauchladenverkäufer **247** 43  
Bauchlage **227** 45  
Bauchmuskel, gerader **53** 44  
Bauchmuskel, schräger **53** 43  
Bauchmuskeltrainer **219** 23  
Bauchnotgurt **203** 23  
Bauchreifen **285** 49  
Bauchspeicheldrüse **57** 55  
Bauchtuch, steriles **72** 18  
Bauelement, Fertig- **657** 58  
Bauer *Landw.* **401** 6, **403** 9  
Bauer *Spiel* **175** 13  
Bauer *Sport* **241** 4  
Bauer, Behälter- **512** 11  
Bauer, Garten- **388** 20  
Bauer, Metall- **526** 7  
Bauer, Wein- **426** 13  
Bauerei, Behälter- **512**  
Bäuerin **401** 4  
Bauerngarten **401** 14  
Bauernhof **401**, **403** 12  
Bauernkind **401** 5  
Baugerüst **674** 18  
Bauglaser **504** 8  
Baugrube **491** 69–82  
Bauhalle, Maschinen- **674** 8  
Bauholz **497** 10, 83–96  
Bauhütte **491** 48, **493** 44  
Baukasten, mechanischer **143** 22  
Bauklammer **493** 58  
Bauklotz *Baby* **79** 41  
Bauklotz *Vorschule* **143** 27  
Baum *Bot.* **353** 1  
Baum *Segeln* **193** 30  
Baum, Apfel- **397** 54  
Baum, Aprikosen- **399** 38  
Baum, Besan- **665** 44

Baum, Bethelnuss- **377** 19  
Baum, Birn- **397** 34  
Baum, Brust- **567** 13  
Baum, Buchs- **359** 19  
Baum, Chinarinden- **377** 17  
Baum, Drachen- **113** 36  
Baum, Ein- **663** 7  
Baum, Einfall- **441** 55  
Baum, Faul- **377** 13  
Baum, Gabel- **181** 20  
Baum, Gewürznelken- **383** 26  
Baum, Gummi- *Bot.* **411** 33  
Baum, Gummi- *Hotel* **154** 27  
Baum, Guttapercha- **411** 37  
Baum, Habitat- **436** 15  
Baum, Kakao- **383** 16  
Baum, Kampfer- **377** 18  
Baum, Kapok- **411** 20  
Baum, Kegel- **166** 13  
Baum, Kett- **567** 1, **569** 20, 31  
Baum, Kirsch- **399** 2  
Baum, Klüver- **663** 51, **665** 1  
Baum, Königs- **451** 36  
Baum, Kugel- **166** 12  
Baum, Lade- **668** 26, **669** 57  
Baum, Lebens- **357** 39  
Baum, Mammut- **357** 69  
Baum, Marillen- **399** 38  
Baum, Muskatnuss- **383** 30  
Baum, Nuss- **399** 43  
Baum, Obst- **386** 2, 3, 17, 18, 30, 31  
Baum, Öl- **411** 29  
Baum, Oliven- **411** 29  
Baum, Park- **167** 59  
Baum, Pfirsich- **399** 30  
Baum, Pflaumen- **399** 22  
Baum, Pistazien- **383** 49



Baum, Pyramiden- *Garten* **386** 17  
Baum, Pyramiden- *Park* **166** 19  
Baum, Quitten- **397** 49  
Baum, Richt- **497** 8  
Baum, Schnur- **386** 3, 18, 30  
Baum, Schwergut- **668** 25, **669** 60  
Baum, Spalier- **386** 2, 17  
Baum, Tulpen- **361** 1  
Baum, Walnuss- **399** 44  
Baum, Waren- **567** 14  
Baum, Zier- **359, 361**  
Baum, Zimt- **383** 22  
Baum, Zukunfts- **437** 39  
Baum, Zwetschgen- **399** 22  
Baumaschine, Straßen- **631** 1–39  
Baumbürste **391** 23  
Bäumchen, Orangen- **389** 49  
Baumgruppe **167** 61  
Baumholz **436** 4  
Baumkante **497** 89  
Baumkratzer **391** 14  
Baumkrone *Bot.* **353** 3  
Baumkrone *Park* **167** 60  
Baumkuchen **460** 52  
Baumlerche **336** 6  
Baumniederholer **193** 12  
Baumnuss **399** 51  
Baumpfahl **386** 32  
Baumrutscher **337** 10  
Baumsäge **391** 16  
Baumschere **391** 11  
Baumschule *Forstw.* **436** 6  
Baumschule *Geogr.* **45** 111  
Baumschule, Garten- **388** 3  
Baumschutz **491** 80  
Baumstamm *Bot.* **353** 2, 7  
Baumstamm *Forstw.* **437** 21

Baumstamm *Schiff* **663** 7  
Baumstammboot **169** 37  
Baumstumpf **436** 13  
Baumwolle **411** 16  
Baumwollspinnerei **565** 26–48  
Baumwollspitze **85** 94  
Bäuschchen, Watte- **462** 46  
Bauschlosser **526** 7  
Bauscht **577** 9  
Bauschuttcontainer **629** 22  
Baustahlträger **531** 3–7  
Baustein, Speicher- **487** 3  
Baustelle **491, 493**  
Baustellentoilette **491** 49  
Bausystem **295** 28–36  
Bauteil, Fertig- **657** 58  
Bauweise, Brücken- **589** 1  
Bauwerk, Auslauf- **661** 49  
Bauwerk, Entnahme- **661** 45  
Bauzaun **491** 44  
BBA **733** 9  
B-Dur **267** 64  
Beachvolleyball **215** 26–28  
Beachvolleyballspiel **215** 26–28  
Beachvolleyballspieler **215** 27  
Beamer *Fotogr.* **487** 39  
Beamer *Theater* **265** 17  
Beamer *Universität* **148** 7  
Beamter, Justizvollzugs- **137** 42  
Beamter, Streifen- **135** 49  
Beantworter, Anruf- **708** 56  
Bearbeiterin, Sach- **728** 9, 19  
Bearbeitung, Film- **259**  
Bearbeitungselement **585** 15  
Beatmung, Mund-zu-Mund- **63** 30  
Beatmung, Mund-zu-Nase- **63** 30  
Beatmungsgerät **70** 7, 8, **72** 3

Beatmungsmaske **162** 12  
Beauftragter, Wehr- **139** 19  
Bebänderung **180** 5  
bebaute Fläche **47** 1  
Beben, Erd- **35** 22  
Bebenstärke **35** 28  
Becher **355** 5  
Becher, Aschen- *Hausrat* **111** 30  
Becher, Aschen- *Hotel* **155** 56  
Becher, Aschen- *Restaurant* **150** 13, 35  
Becher, Eis- *Bahnhof* **636** 46  
Becher, Eis- *Restaurant* **149** 23, **153** 47  
Becher, Eis- *Tankstelle* **625** 59  
Becher, Fließ- **511** 32  
Becher, Frucht- **385** 52  
Becher, Gips- **519** 18  
Becher, Glocken- **283** 14  
Becher, Kaffee- **624** 10  
Becher, Knobel- **175** 30  
Becher, Melk- **419** 28  
Becher, Mess- **511** 38  
Becher, Mix- **155** 63  
Becher, Nebelwurf- **129** 50  
Becher, Schall- **273** 39, 44, **278** 22  
Becher, Trink- **77** 4  
Becher, Viskose- **512** 29  
Becher, Würfel- *Hausrat* **117** 42  
Becher, Würfel- *Spiel* **175** 30  
Becher, Zahnputz- **121** 26  
Becherfüller **423** 21  
Becherglas **325** 20  
Becken *Anat.* **51** 23  
Becken *Musik* **273** 52, **275** 52  
Becken, Ausguss- **147** 6  
Becken, Außen- **187** 9  
Becken, Baby- **187** 23  
Becken, Brennelemente- **549** 34

Becken, Feuer- **291** 41  
Becken, Flut- **549** 45  
Becken, Fuß- **121** 15  
Becken, Galvanisier- **590** 4  
Becken, Haarwasch- **470** 31  
Becken, Handwasch- **65** 38  
Becken, Kinder- **187** 16  
Becken, Klo- **121** 44  
Becken, Klosett- **121** 44  
Becken, Kraftschluss- **549** 21  
Becken, Nichtschwimmer- **189** 18  
Becken, Nieren- **57** 39  
Becken, Pinguin- **171** 5  
Becken, Plansch- *Haus* **103** 40  
Becken, Plansch- *Spielplatz* **172** 17  
Becken, Schwimm- *Schiff* **672** 11  
Becken, Schwimm- *Schwimmbad* **185** 8, **187** 2  
Becken, Schwimmer- **189** 20  
Becken, Spei- **68** 11  
Becken, Sprung- **189** 9  
Becken, Spül- *Camping* **178** 9  
Becken, Spül- *Hausrat* **108** 8  
Becken, Spül- *Med.* **66** 16  
Becken, Stau- **661** 44  
Becken, Steck- **77** 21  
Becken, Tauch- **185** 26  
Becken, Tauf- **291** 10  
Becken, Thermal- **187** 30  
Becken, Tiefsee- **33** 17  
Becken, Tos- **661** 69  
Becken, Überlauf- **166** 23  
Becken, Wasch- *Bad* **121** 23  
Becken, Wasch- *Camping* **178** 9  
Becken, Wasch- *Friseur* **471** 13  
Becken, Wasch- *Hotel* **155** 33  
Becken, Wasch- *Med.* **68** 17  
Beckenhalter **275** 53

Beckenlandschaft **187** 1  
Beckenpaar **275** 51  
Beckenrand **185** 2  
Beckenseite **551** 32  
Bedeckung, Himmel- **29** 12  
Bedeckung, Kopf- *Karneval* **243** 30  
Bedeckung, Kopf- *Kopfbedeckung* **95**  
Bedeckungsgrad **29** 9, 12  
Bedieneinheit *Textil* **569** 2  
Bedieneinheit *Werkstatt* **622** 33  
Bedienelement *Eisenbahn* **645** 29, 30  
Bedienelement *Med.* **75** 38  
Bedienelement *Musik* **277** 60  
Bedienelement *Schneiderei* **469** 3  
Bedienelement, elektrisches **77** 15  
Bedienerpult **435** 51  
Bedienfeld *Eisenbahn* **645** 32  
Bedienfeld *Haus* **107** 50  
Bedienpanel **261** 57  
Bedienplatz **707** 1  
Bedienplatz, Röntgen- **74** 19  
Bedienpult **631** 16  
Bedienpult, Andock- **705** 19  
Bedienung *Eisenbahn* **649** 38  
Bedienung *Restaurant* **149** 18, **150** 25  
Bedienung, Einhand- **601** 7  
Bedienung, Fern- *Energie* **495** 42  
Bedienung, Fern- *Fotogr.* **487** 36  
Bedienung, Fern- *Sägewerk* **554** 14  
Bedienung, Fern- *U-Elektronik* **717** 56  
Bedienung, Tresen- **252** 5  
Bedienungselement *Flugzeug* **689** 26  
Bedienungselement *Landw.* **409** 36  
Bedienungsfeld *Druck* **591** 27  
Bedienungsfeld *Film* **489** 8, 13  
Bedienungsfeld *Fotogr.* **483** 54, **487** 28  
Bedienungsfeld *PC* **722** 25, 37

Bedienungsgerät, Nutzlast- **703** 30  
Bedienungshandrad **651** 67, 81  
Bedienungshebel *Installateur* **507** 19  
Bedienungshebel *Landw.* **435** 13  
Bedienungsoberfläche **713** 16  
Bedienungspanel **560** 13  
Bedienungspodest **621** 16  
Bedienungspult **597** 28  
Bedienungsstand **589** 5  
Bedienungssteg **661** 81  
Bedienungstafel **589** 23  
Bedienungstaste **487** 45  
Bedienungstresen **164** 37  
Bedienungstritt **277** 48  
bedingter Trennstrich **309** 46  
bedruckter Bogen **593** 15  
bedrucktes Papier **595** 34  
Beef, Roast- **457** 17  
Beerdigung **289** 33–41  
Beere **353** 108  
Beere, Blau- **373** 23  
Beere, Brom- **397** 31  
Beere, Erd- **397** 18, 23  
Beere, Finger- **49** 80  
Beere, Heidel- **373** 23  
Beere, Him- **353** 112, **397** 30  
Beere, Holder- **361** 37  
Beere, Holler- **361** 37  
Beere, Holunder- **361** 37  
Beere, Johannis- **397** 14  
Beere, Krähen- **373** 23  
Beere, Krammets- **357** 52  
Beere, Krotten- **378** 7  
Beere, Leder- **431** 31  
Beere, Moor- **373** 23  
Beere, Preisel- **373** 23  
Beere, Rausch- **373** 23

Beere, Schwarz- **373** 23, **378** 7  
Beere, Stachel- **397** 11  
Beere, Tinten- **378** 7  
Beere, Wacholder- **357** 52  
Beere, Wein- **426** 5  
Beere, Wolfs- **378** 7  
Beerenfrucht **413** 43  
Beerenhochstamm **386** 12  
Beerenobst **397** 1  
Beerenstrauch *Bot.* **397** 1  
Beerenstrauch *Garten* **386** 20  
Beet, Blumen- **389** 37  
Beet, Früh- **388** 16  
Beet, Gemüse- *Garten* **386** 27  
Beet, Gemüse- *Gärtnerei* **389** 39  
Beet, Mist- **388** 16  
Beet, Rand- **386** 19  
Beet, Saat- **403** 15  
Beet, Spargel- **386** 26  
Beet, Stauden- *Garten* **386** 23  
Beet, Stauden- *Gärtnerei* **389** 37  
Beet, Treib- **388** 16  
Beet, Warm- **388** 16  
Beetpflug, Vierschar- **403** 43  
Befehl **585** 20  
Befehl, Bemaßungs- **560** 34  
Befehl, Steuer- **711** 4  
Befehl, Zeichen- **560** 28  
Befehlseingabefeld **560** 29  
Befehlspalette **585** 8  
Befehlsstab **638** 17  
Befehlstaste **560** 24  
Befehlstaste, Rechen- **727** 27  
Befestigung **603** 47  
Befestigung, Rahmen- **603** 50  
Befestigung, Rohr- **507** 53–57  
Befestigung, Ufer- **659** 36–40

Befestigung, Zinken- **407** 67  
Befestigungsmechanismus **168** 12  
Befeuchter, Briefmarken- **707** 17  
Befeuchtung **185** 22  
Befeuern **679** 6, 13, 20  
Befeuern, Schlepper- **684** 25  
Beffchen **291** 5  
Befiederung **241** 62  
Beflagung **157** 37  
Beförderung **63** 20  
Befreiungsgriff **63** 41  
Befruchtung **61** 1, 21  
Befüllöffnung **561** 7



Begängnis, Leichen- **289** 33–41  
Begattung **332** 29  
Begichtung **539** 55  
Begienrah **667** 25  
Begleiter, Zug- **638** 16  
Begleitsaite **275** 24  
Begleitseite **275** 43  
Begonia **369** 10  
Begonie **369** 10  
Begonie, Knollen- **368** 21  
Begräbnis **289** 33–41  
Begräbnis, Familien- **289** 27  
Begräbnisstätte **289** 23, 62  
begradigte Küste **41** 10–18  
Begrenzer **713** 43  
Begrenzung, Fahrbahn- **157** 77  
Begrenzung, Geschwindigkeits- **635** 6, 7, 15, 16  
Begrenzungsleuchte **609** 55  
Begriff, Signal- **635** 28  
Begrünung, Raum- **728** 15  
Begünstigter **732** 31–33  
Behälter **161** 18  
Behälter, Abfall- *Bahnhof* **636** 24, **638** 24  
Behälter, Abfall- *Eisenbahn* **643** 30  
Behälter, Abfall- *Med.* **72** 24  
Behälter, Abfall- *Piktogramm* **697** 28  
Behälter, Abfall- *Stadt* **156** 26  
Behälter, Abfall- *Tankstelle* **626** 18  
Behälter, Akku- **607** 16  
Behälter, Aufbewahrungs- **476** 26  
Behälter, Auffang- *Brauerei* **453** 5  
Behälter, Auffang- *Hausrat* **119** 65  
Behälter, Aufnahme- **631** 14  
Behälter, Ausgleichs- **651** 65, 78  
Behälter, Bremsflüssigkeits- *Auto* **614** 4, **617** 38  
Behälter, Bremsflüssigkeits- *Motorrad* **609** 40  
Behälter, Brief- **707** 35

Behälter, Druck- **511** 34  
Behälter, Druckgas- **699** 31  
Behälter, Druckluft- **537** 21  
Behälter, Druckspeicher- **265** 55  
Behälter, Eis- **155** 59  
Behälter, Farb- **571** 38  
Behälter, Filter- **481** 91  
Behälter, Flüssigkeits- **435** 34  
Behälter, Frühwarnsystem- **131** 39  
Behälter, Gewürz- **458** 20  
Behälter, Großraum- **591** 7  
Behälter, Haupt- **651** 4  
Behälter, Heizöl- **651** 75  
Behälter, Hilfsausrüstungs- **131** 16  
Behälter, Hoch- *Gärtnerei* **388** 2  
Behälter, Hoch- *Wasservers.* **158** 18  
Behälter, Honig- **425** 75  
Behälter, Kaltwasser- **453** 9  
Behälter, Kraftstoff- **651** 56  
Behälter, Lager- **512** 20  
Behälter, Lese- **426** 10  
Behälter, Luft- *Eisenbahn* **649** 8, **651** 57, 61, 71  
Behälter, Luft- *Tankstelle* **626** 22  
Behälter, Material- **631** 14  
Behälter, Mess- **512** 25  
Behälter, Öl- **187** 37  
Behälter, Papier- **722** 26  
Behälter, Reaktordruck- **549** 3, 32  
Behälter, Reinwasser- **158** 13  
Behälter, Reserve- **651** 60  
Behälter, Rohphenol- **552** 40  
Behälter, Rohteer- **552** 32  
Behälter, Saatgut- **403** 17  
Behälter, Sammel- *Kokerei* **552** 25  
Behälter, Sammel- *Meteor.* **31** 46  
Behälter, Säure- **325** 62  
Behälter, Schmutz- **629** 21

Behälter, Sicherheits- **549** 30  
Behälter, Speisewasser- **549** 56  
Behälter, Spritzflüssigkeits- **435** 4, 17, 29, 40  
Behälter, Standardpapier- **591** 13  
Behälter, Staub- **119** 90  
Behälter, Streugut- **629** 28  
Behälter, Substanz- **325** 61  
Behälter, Tinten- **591** 41  
Behälter, Transport- und Lager- **549** 61  
Behälter, Treibstoff- **703** 47  
Behälter, Tusche- **559** 68  
Behälter, Überlauf- **325** 60  
Behälter, Vorrats- **435** 49  
Behälter, Warmwasser- **453** 10  
Behälter, Wasser- **389** 29  
Behälter, Zahnstocher- **150** 32  
Behälterbauer **512** 11  
Behälterbauerei **512**  
Behälterbauerin **512**  
Behälterglasherstellung **562** 33, **563** 34–49  
Behälterwaage **461** 62  
Behälterwagen **652** 18  
Behandlung, Ayurveda- **187** 35  
Behandlung, Fertig- **571**  
Behandlung, Kokereigas- **552** 16–45  
Behandlung, Laser- **68** 9  
Behandlung, Vor- **510** 1–17  
Behandlungsinstrument **65** 40  
Behandlungslampe **68** 19  
Behandlungspflege,  
ambulante **77** 34  
Behandlungsraum **65** 25  
Behandlungsstuhl **68** 3  
Behang **350** 2  
behelfsmäßiger Stützverband **63** 11  
Behelfstrage **63** 26  
Beifahrer **156** 29

Beifahrerairbag **615** 101  
Beifahrerhaltegriff **607** 34  
Beifahrerrückenlehne **607** 30  
Beifahrersitz **614** 15  
Beifuß **395** 4  
Beigabe, Grab- **283** 34  
Beil, Breit- **497** 70  
Beil, Eis- **233** 41  
Beil, Latt- **501** 21  
Beil, Tüllen- **283** 23  
Beilade **515** 35  
Beilage **152** 14  
Beilauf **547** 41  
Bein *Anat.* **49** 86, **51** 28  
Bein *Zool.* **445** 86  
Bein, Brust- *Anat.* **51** 11  
Bein, Brust- *Fleischerei* **457** 27  
Bein, Eis- **457** 49, **459** 45  
Bein, Feder- *Landw.* **407** 21  
Bein, Feder- *Motorrad* **609** 8  
Bein, Feder- *Raumfahrt* **701** 22  
Bein, Fersen- **51** 35  
Bein, gebrochenes **63** 12  
Bein, Greif- **329** 45  
Bein, Hinter- *Biene* **425** 8  
Bein, Hinter- *Zool.* **433** 9  
Bein, Hinterhaupt- **51** 41  
Bein, Hosen- **89** 13  
Bein, Hüft- **51** 24  
Bein, Joch- **49** 14, **51** 46  
Bein, Keil- **51** 47  
Bein, Kreuz- **51** 27, **57** 72, **61** 48  
Bein, Mittel- **433** 8  
Bein, Nasen- **51** 50, **55** 80  
Bein, Oberarm- **51** 16  
Bein, Oberkiefer- **51** 45  
Bein, Oberschenkel- **51** 29

Bein, Raub- **329** 7  
Bein, Röhren- **417** 59  
Bein, Scham- **49** 51, **51** 26  
Bein, Scheitel- **51** 40  
Bein, Schien- **51** 32  
Bein, Schläfen- **51** 42  
Bein, Schlüssel- **51** 8  
Bein, Schwung- **229** 27  
Bein, Sieb- **51** 48  
Bein, Sitz- **51** 25  
Bein, Spiel- **237** 3  
Bein, Spitz- **457** 48  
Bein, Spring- **329** 13  
Bein, Stand- **237** 2  
Bein, Stativ- **481** 48  
Bein, Steiß- **51** 6, **57** 73, **61** 46  
Bein, Stirn- **51** 39  
Bein, Tisch- **113** 3  
Bein, Tränen- **51** 49  
Bein, Unterkiefer- **51** 44  
Bein, Vorder- **433** 7  
Bein, Waden- **51** 31  
Bein, Wangen- **49** 14  
Bein, Zahn- **55** 38  
Bein, Zungen- **57** 4  
Bein, Zwei- **129** 21  
Beinattrappe **164** 29  
Beinbeuger **219** 10  
Beinbrech **371** 12  
Beinhalter **66** 7  
Beinnerv **53** 30  
Beinpanzer **251** 19  
Beinröhre **285** 54  
Beinsaum **85** 56  
Beinschiene **208** 33  
Beinschutz *Fahrrad* **603** 48  
Beinschutz *Schweißer* **529** 9

Beinschutz *Sport* **211** 41  
Beinsteller **231** 11  
Beinstrecker **219** 9  
Beintasche **89** 67  
Beinwärmer **91** 45  
Beinwell **415** 13  
Beinwell, Gemeiner **363** 45  
Beisetzung **289** 33–41  
beisitzender Richter **137** 11  
Beisitzer **139** 24  
Beißkugel **419** 36  
Beißring **78** 12  
Beißzange *Korbmacher* **521** 37  
Beißzange *Schuhmacher* **465** 40, 41  
Beistellterminal **724** 26  
Beistelltisch **111** 34  
Beistelltisch, Instrumenten- **72** 17  
Beistopper **684** 14  
Beitel **515** 7–11  
Beitel, Hohl- *Kunst* **303** 17  
Beitel, Hohl- *Tischler* **515** 9  
Beitel, Kant- *Kunst* **303** 19  
Beitel, Kant- *Tischler* **515** 11  
Beitel, Loch- **515** 8  
Beitel, Stech- *Heimwerken* **519** 30  
Beitel, Stech- *Kunst* **303** 19  
Beitel, Stech- *Tischler* **515** 7  
Beiwagenmaschine **609** 52  
Beiwagenrad **609** 56  
Beiwagenschiff **609** 53  
Beiwagen Sonnenverdeck **609** 54  
Beiwagenwindschutzscheibe **609** 57  
Beizbottich **512** 14  
Beize, Falken- **441** 48  
Beizgerät **435** 42  
Beizjagd **441** 48  
Beizmittelvorratsbehälter **435** 49

Beizvogel **441** 53  
Bekämpfung, Schädlings- **391** 24  
Bekämpfung, Seeziel- **133** 39  
Bekanntmachung **636** 5  
Bekanntmachung,  
betriebsinterne **622** 42  
Bekleidung, Altar- **287** 6  
Bekleidung, Damen- **164** 21  
Bekleidung, Herren- **164** 10  
Bekleidung, Kinder- **81**  
Bekleidung, Portal- **299** 35  
Bekleidung, Sport- **91**  
Bekohlungsstation **547** 13  
Beladeroboter **545** 44  
Beladung, Bahn- **682** 28  
Beladung, Lkw- **682** 28  
Belag **491** 87, **493** 52  
Belag, Brems- *Auto* **617** 36, 44  
Belag, Brems- *Maschinenteil* **531** 106  
Belag, Brems- *Schmied* **523** 13  
Belag, Brot- **115** 41  
Belag, Dielen- **491** 28  
Belag, Geh- **503** 41  
Belag, Platten- **503** 26  
Belag, Schläger- **213** 42  
Belag, Ski- **235** 34  
Belag, Tisch- **528** 16  
Belastungsgerät, Form- **540** 18  
Belebung, Wieder- **63** 27, 32  
Belederung **191** 32  
Beleg, Pfand- **462** 3  
Belegausgabe **732** 10  
Belegkoffer **733** 30  
Belegordner **727** 34  
belegtes Brot **115** 40  
belegtes Brötchen **152** 13  
Beleimung, Fasson- **601** 31

Beleimung, Rand- **601** 31  
Beleimung, Streifen- **601** 31  
Beleimung, Voll- **601** 31  
Beleuchter *Theater* **265** 20  
Beleuchter *Zirkus* **244** 4  
Beleuchter, Ober- **257** 37  
Beleuchtung *Eisenbahn* **647** 46  
Beleuchtung *Energie* **495** 45  
Beleuchtung, Armaturentafel- **627** 31  
Beleuchtung, Außen- **627** 34  
Beleuchtung, Bahnsteig- **638** 12  
Beleuchtung, Decken- *Eisenbahn* **644** 12  
Beleuchtung, Decken- *Restaurant* **150** 30  
Beleuchtung, Decken- *Schiff* **671** 62  
Beleuchtung, Führerraum- **645** 48  
Beleuchtung, Haus- **103** 55  
Beleuchtung, Horizont- **265** 15  
Beleuchtung, Innen- **627** 34  
Beleuchtung, Karten- **689** 23  
Beleuchtung, Not- **260** 6  
Beleuchtung, Objektfeld- **479** 40  
Beleuchtung, Prospekt- **265** 15  
Beleuchtung, Sicherheits- **260** 6  
Beleuchtung, Straßen- **157** 44  
Beleuchtung, Tresen- **149** 50  
Beleuchtung, Zusatz- **407** 26  
Beleuchtungskörper,  
szenischer **265** 14  
Beleuchtungsleiste **110** 36  
Beleuchtungsoptik **479** 32  
Beleuchtungsregler, Saal- **260** 17  
Beleuchtungsstrahlengang **479** 31  
Belichter, Computer-to- Plate- **583** 11  
Belichter, CtP- **583** 11  
Belichter, Innentrommel- **587** 23  
Belichter, Laser- *Mediengest.* **587** 23  
Belichter, Laser- *Setzerei* **583** 11



Belichtung **597** 1  
Belichtung, Platten- **583** 15  
Belichtungsanzeige **481** 13  
Belichtungsauswahl **485** 61  
Belichtungseinheit **722** 39, 30  
Belichtungseinstellung,  
manuelle **485** 32  
Belichtungsfunktion **485** 4  
Belichtungskorrektur **485** 3  
Belichtungslampe **597** 3  
Belichtungsmesser **481** 61, **485** 64  
Belichtungsmesser, Nachführ- **481** 40  
Belichtungsmesser, Papier- **483** 53  
Belichtungsmesser, Vergrößerungs- **483** 53  
Belichtungsmesserfenster **481** 22, 35  
Belichtungsmesskassette **481** 66  
Belichtungsschaltuhr **483** 26  
Belichtungstisch **583** 21  
Bellatrix **17** 13  
Belüftung, Innenraum- **614** 6  
Belüftung, Kabinendruck- **131** 9  
Belüftung, Motor- **621** 38  
bemannter Ballon **25** 18  
Bemaßungsbefehl **560** 34  
Bemerkung, Rand- **601** 70  
Benachrichtigung, Wahl- **141** 13  
benannte Zahl **314** 4  
Bengel **305** 34  
Benguelastrom **43** 44  
Benutzerin, Bibliotheks- **148** 23  
Benutzermenü **708** 60  
Benutzeroberfläche **585** 14, 24, **591** 2  
Benutzerterminal **148** 24  
Benutzung, Laptop- **697** 35  
Benzin, Normal- **626** 35  
Benzinkanister **626** 17  
Benzinleitung **197** 24

Benzinmotor **435** 31  
Benzintank **613** 29  
Benzolwascher **552** 24  
Beobachtungsfenster **703** 25, 26  
Beobachtungsfernrohr **327** 31  
Beobachtungsraum **21** 36  
Beobachtungsschacht **21** 33  
Beobachtungsspalt **21** 14  
Beplankung **195** 50–57  
Beplankung, innere **195** 57  
Beplankung, Klinker- **195** 50–52  
Beplankung, Kraweel- **195** 53, 56  
Beplankung, Leichtmetall- **703** 12  
Berater **733** 33  
Beraterin, Kunden- **165** 75  
Beratungsbereich **733** 32  
Beratungszimmer **137** 7  
Beräucherung **291** 38  
Beregnung **409**  
Beregnungsanlage **409** 5  
Beregnungsart **409** 41  
Beregnungscomputer **409** 39  
Beregnungsmaschine **409** 27  
Beregnungszeit **409** 41  
Bereich, Ausleih- **148** 17  
Bereich, Außen- **419** 22  
Bereich, Außenpool- **671** 65  
Bereich, Beratungs- **733** 32  
Bereich, Bewegungs- **143** 42–46  
Bereich, Großraum- **643** 8  
Bereich, Haft- **137** 8  
Bereich, Kassen- **463** 106  
Bereich, Magazin- **21** 19  
Bereich, Ruhe- *Schwimmbad* **187** 32  
Bereich, Ruhe- *Vorschule* **143** 35–41  
Bereich, Sitzplatz- **645** 26  
Bereich, Temperatur- **29** 2

Bereich, Thermal- **187** 28  
Bereich, Thermen- **187** 28  
Bereich, Umkleide- **185** 11, 12, 13  
Bereich, Verwaltungs- **21** 19  
Bereich, Werkstatt- **21** 19  
Bereich, Wohn- **133** 59  
Bereifung **602** 23  
Bereifung, Lenkachs- **405** 26  
Bereifung, Luft- **631** 21  
Bereifung, Triebrod- **405** 25  
Bereiter, Heißwasser- **507** 12, 13  
Bereiter, Joghurt- **109** 38  
Bereiter, Mineralwasser- **108** 5  
Bereitschaftsanzeige **731** 71  
Bereitschaftspolizei **135** 23  
Bereitung, Malz- **453** 1–41  
Bereitung, Saatbett- **403** 33  
Berg, Sand- **173** 53  
Berg, Tafel- **39** 36  
Berg, Umlauf- **39** 13  
Berg, Wall- **35** 13  
Berg, Wein- *Geogr.* **45** 64  
Berg, Wein- *Weinbau* **426** 1  
Bergbahn **654, 655**  
Bergbahn, Schienen- **654** 1–14  
Berge, Arm- **285** 47  
Berge, Hals- **285** 43  
Bergehalde **533** 13  
Bergen **684**  
Bergforelle **341** 15  
Bergfried **285** 4  
Berggang **207** 27  
Berggipfel **37** 44  
Berghang **37** 40  
Berghütte **233** 1  
Bergkette **37** 43  
Bergkuppe **37** 38

Bergmassiv **37** 43  
Bergpass **37** 51  
Bergrücken **37** 39  
Bergrutsch **35** 44  
Bergsattel **37** 46  
Bergseil **233** 12  
Bergspitze **37** 44  
Bergsport **233**  
Bergstation **655** 51  
Bergsteigen **233**  
Bergsteiger **233** 5  
Bergsteigerausrüstung **233** 36–61  
Berg-und-Tal-Rutschbahn **173** 38  
Bergung *Med.* **63** 20  
Bergung *Schiff* **684** 1  
Bergungskran **163** 58  
Bergwandern **233**  
Bergwerk **45** 33  
Bergwerk, Steinkohlen- **533**  
Bergwerk, verlassenes **45** 34  
Bericht, Korrespondenten- **311** 19  
Bericht, Sport- **311** 25  
Bericht, Wetter- **311** 30  
Berichterstattung, Wahl- **141** 15–29  
Berichterstattung, Wahnach- **141** 30–34  
Berieselungsanlage **265** 6  
Berliner *Bäckerei* **460** 35  
Berliner *Restaurant* **149** 11  
Berliner Pfannkuchen *Bäckerei* **460** 35  
Berliner Pfannkuchen *Restaurant* **149** 11  
Berme **659** 24  
Bermudashorts **85** 65, **89** 75  
Bernhardiner **350** 18  
Berufsboxer **231** 25  
Beruhigung **261** 30  
Berühren **697** 36  
Berührungspunkt **319** 49

Berührungseingabe **599** 23  
Berührungspunkt **319** 49  
Besan **663** 29, **665** 30  
Besanausleger **663** 28  
Besanbaum **665** 44  
Besanbramstagssegel **665** 29  
Besanbramstengestagssegel **665** 29  
Besandirk **665** 48  
Besandungsanlage **645** 46  
Besanmast **663** 31, **665** 8, 9, **667** 23  
Besanrute **663** 30  
Besansaling **665** 54  
Besanschot **665** 69  
Besansegel **665** 30  
Besanstagssegel **665** 27  
Besanstenge **665** 9  
Besanstengestagssegel **665** 28  
Besanuntermast **665** 8  
Besatz **137** 29  
Besatz, Feder- **243** 46  
Besatz, Leder- **83** 8  
Besatz, Pelz- **83** 11  
Besatz, Spitzen- **85** 83, 94  
Besatzungsraum **701** 31, **703** 17  
Besäumkreissäge **515** 57  
Besäumsäge, Doppel- **555** 60  
Besäumtisch **515** 64  
beschädigter Buchstabe **581** 28  
beschäftigtenbedienter Banknotenautomat **733** 9  
Beschäftigungsmaterial **419** 35  
Beschauer, Fleisch- **456** 24  
Beschickung **539** 55  
Beschickungsband **533** 29  
Beschickungsmaschine **539** 26  
Beschlagnahme, Anschluss- **201** 7  
Beschlagnahme, Verbindungs- **701** 18, **703** 5  
Beschlagnahme, Tragwerkanschluss- **131** 34

Beschleunigungsmesser **689** 10  
Beschleunigungsrakete **699** 21, 47  
Beschneidmesser **510** 38  
Beschränkung, Geschwindigkeits- **679** 34  
Beschreibung, Wappen- **127** 19–25  
Beschriften **511** 44  
Beschriftung, Auszug- **587** 16  
Beschuldigte **137** 14  
Beschuss **15** 59  
Beschuss, Neutronen- **15** 45  
Beschweren **577** 21  
Besegelung **665**  
Besen *Hausrat* **119** 49  
Besen *Landw.* **408** 3  
Besen, Curling- **237** 33  
Besen, Fächer- **368** 4  
Besen, Garten- **391** 3  
Besen, Hand- **119** 57  
Besen, Jazz- **275** 54  
Besen, Kehr- *Hausrat* **119** 49  
Besen, Kehr- *Schule* **145** 61  
Besen, Kehr- *Stadt* **157** 39, 62  
Besen, Laub- *Garten* **368** 4  
Besen, Laub- *Park* **167** 67  
Besen, Rasen- **368** 4  
Besen, Rühr- **461** 70  
Besen, Ruten- **107** 37  
Besen, Schlag- **108** 21  
Besen, Schnee- **109** 32  
Besen, Stahl- **275** 54  
Besen, Stoß- **107** 36  
Besen, Straßen- *Stadt* **157** 62  
Besen, Straßen- *Straßenrein.* **629** 2  
Besen, Stroh- **408** 3  
Besen, Zubringer- **629** 17  
Besenborsten **119** 50  
Besenginster, Echter **361** 20

Besenkörper **119** 51  
Besenstiel *Haus* **107** 38  
Besenstiel *Hausrat* **119** 52  
Besiegter **231** 40  
Besonnungsrohre **185** 32  
Bespannung *Flugsport* **201** 16  
Bespannung *Sport* **213** 26  
Bespannung, Rücken- **77** 44  
Bespannung, Tuch- **177** 14  
Besprechungsecke **725** 35  
Besprechungsstuhl **725** 37  
Besprechungstisch **725** 36  
Bestand, Alt- **436** 4  
Bestand, Jung- **436** 10, 11  
Bestand, Präsenz- **148** 12  
Bestätigungstaste **717** 14, 65  
Bestattung, Hocker- **283** 17  
Besteck **249** 49  
Besteck, Ess- **114** 8  
Besteck, Fisch- **114** 9  
Besteck, Salat- **114** 25  
Besteck, Tafel- **115** 62  
Besteckentnahmefach **152** 5  
Besteckkommode **151** 47  
Besteckschublade **108** 46, **113** 21  
Bestellblock **149** 35  
Bestellprogramm **487** 44  
Bestellterminal **148** 28  
Bestellung *Fotogr.* **487** 43  
Bestellung *Universität* **148** 28  
bestiftete Zelle **425** 37  
Bestimmer, Farbfilter- **483** 39  
Bestimmung **453** 54  
Bestimmung, Zündzeitpunkt- **623** 63  
Bestimmungsgleichung **316** 4, 9  
Bestrahlungsgerät **68** 22  
Bestrahlungsgerät, Kurzwellen- **66** 18

Besucher **253** 18  
Besucher, Flohmarkt- **248** 1  
Besucher, Kino- **260** 5  
Besucher, Restaurant- *Bahnhof* **636** 45  
Besucher, Restaurant- *Schiff* **671** 85  
Besucher, Thermen- **187** 33  
Besucher, Zoo- **171** 3  
Besucherin **253** 12  
Besucherin, Flohmarkt- **248** 1  
Besucherin, Kino- **260** 5  
Besucherin, Kirchen- **287** 29  
Besucherin, Park- **168** 1  
Besucherin, Restaurant- **152** 27  
Besucherin, Theater- **263** 24  
Besucherin, Zoo- **171** 3  
Besuchersessel **725** 21  
Besucherstuhl **733** 37  
Besucherterrasse **695** 20  
Betastrahlung **15** 41  
Betateilchen **15** 41  
Betätigungsarm **611** 72  
Betäubungsgerät **456** 3, 5  
Beteigeuze **17** 13  
Bethelnuss **377** 20  
Bethelnussbaum **377** 19  
Beton *Bau* **493** 72  
Beton *Straßenbau* **632** 2  
Beton, Kontraktor- **679** 75  
Beton, Schwer- **493** 72  
Beton, Unter- **503** 13  
Beton, wasserdichter **679** 70  
Betonarbeiter **493** 9  
Beton-Blei-Schutzmantel **15** 66  
Betondecke **632** 19  
Betoninnenrüttler **493** 88  
Betonkübel **493** 38  
Betonmischanlage **632** 26



Betonmischer **621** 10  
Betonmisch-Lkw **621** 10  
Betonmischmaschine **491** 33, **493** 29  
Betonpfette **493** 4  
Betonplatte **401** 26  
Betonschalung **493** 54–76  
Betonschwelle **633** 37  
Betonsilo **401** 28  
Betonsockel **491** 2  
Betonstampfer **493** 83  
betont **269** 27  
Betonwand **503** 1  
Betrag, Auszahlungs- **732** 6  
Betrag, Geld- **626** 32  
Betrag, Zahl- **164** 7  
Betrieb, Fahr- **163** 63  
Betrieb, galvanischer **590** 1–6  
Betrieb, Gartenbau- **388**, **389**  
Betrieb, Gruben- **533** 21–52  
Betrieb, Hafen- **684** 13  
Betrieb, Hauungs- **437** 17–43  
Betrieb, Hilfs- **649** 34  
Betrieb, Schnittkäse- **423** 42  
Betrieb, Stadtbahn- **627** 13  
Betrieb, Straßenbahn- **627** 13  
Betrieb, Überland- **627** 1  
Betrieb, Zugleit- **635** 36  
Betriebsablaufschema **423** 9  
Betriebsabwicklung **713** 1  
Betriebseinheit **699** 54, **701** 38  
betriebsinterne Bekanntmachung **622** 42  
Betriebsleuchtdiode **723** 11  
Betriebsnummer **421** 40  
Betriebsschaubild **423** 8  
Betriebssystem **133** 57  
Betriebstaste **723** 12  
Bett *Eisenbahn* **643** 50, 55

Bett *Schiff* **671** 54  
Bett, Doppel- *Hausrat* **112** 4  
Bett, Doppel- *Hotel* **155** 39  
Bett, Dräng- **493** 62  
Bett, Drehmaschinen- **543** 31  
Bett, Etagen- **117** 1  
Bett, Flach- **469** 63  
Bett, Fluss- **39** 45  
Bett, französisches **112** 4  
Bett, Hochwasser- **659** 26  
Bett, Kinder- **117** 1  
Bett, Mörtel- **503** 27  
Bett, Nadel- **569** 5  
Bett, Patienten- **70** 2  
Bett, Pflege- **77** 10  
Bett, Reise- **78** 1  
Bett, Sand- **503** 8  
Bett, Schleifmaschinen- **545** 6  
Bett, Schotter- **638** 9  
Bett, Stein- **305** 64  
Bett, Stock- **117** 1  
Bettdecke **112** 10  
Bettgalgen **77** 11  
Bettgestell **112** 5  
Bettkasten **112** 7, **117** 2  
Bettlaken **112** 11, **119** 6  
Bettpfanne **77** 21  
Bettschlitten **543** 24  
Bettschüssel **77** 21  
Bettuch **112** 11  
Bettvorleger **112** 25  
Bettwanze **429** 39  
Bettwäsche **165** 60  
Beuge, Arm- **49** 60  
Beuge, Knie- **49** 89  
Beuge, Leisten- **49** 50  
Beuge, Rumpf- **227** 32, 33, 34

Beugehang **221** 35  
Beuger, Bein- **219** 10  
Beuger, Hand- **53** 40, 58  
Beuger, Unterschenkel- **53** 61  
Beugestütz **221** 39  
Beute **425** 64  
Beute, Blätter- **425** 56  
Beute, Jagd- **441** 44  
Beute, Ständer- **425** 56  
Beutel, Bluttransfusions- **70** 13  
Beutel, Haar- **99** 8  
Beutel, Klingel- **287** 59  
Beutel, Magnesium- **233** 15  
Beutel, Milch- **423** 22  
Beutel, Staub- **357** 35, **397** 48, **399** 13  
Beutel, Trage- **162** 22  
Beutel, Tropf- **205** 49  
Beutel, Tupf- **511** 51  
Beutel, Wind- **460** 33  
Beutelgans **335** 7  
Beutelperücke **99** 6  
Beutelratte **345** 2  
Beuteltier **345** 1  
Bevorrechtigung **613** 12  
beweglicher Tisch **71** 30  
bewegliches Lager **657** 12  
Bewegung, Dreh- **19** 22–28  
Bewegung, Gebirgs- **37** 4–23  
Bewegung, Haupt- **689** 67–72  
Bewegung, Längsschlitten- **543** 13  
Bewegungsbereich **143** 42–46  
Bewegungsecke **143** 42–46  
Bewegungsmelder **495** 37  
Bewegungsrichtung **33** 31  
Bewegungssensor **625** 80  
Bewegungstastenkreuz **719** 8  
Bewegungstrainer **77** 53

Bewehrung **493** 54–76  
Bewehrung, Stahl- **503** 37  
Bewehrungseisen **493** 23  
Beweismittel **137** 20  
Bewicklung, Walzen- **119** 4  
Bewölkung **29** 12  
bewurzelter Ableger **387** 12  
bewurzelter Spross **387** 17  
Bewusstlose **63** 27  
Bewusstloser *Feuerwehr* **162** 10  
Bewusstloser *Med.* **63** 27, 29  
Bezahlen, bargeldloses **637** 61  
Bezeichnung **175** 6  
Bezeichnung, Seiten- **679** 6–18  
Bezeichnung, Vortrags- **269** 27–41  
Bezirk, Tempel- **293** 17  
Bezirk, Wahl- **141** 29  
Bezug **273** 9  
Bezug, Bügelbrett- **119** 18  
Bezug, Geigenbogen- **273** 15  
Bezug, Kopfkissen- **112** 15  
Bezug, Rosshaar- **273** 15  
Bezug, Saiten- **277** 7  
BH **87** 10  
BH, Push-up- **87** 14  
Bias-Feinabstimmungsregler **715** 100  
Bibel **287** 11  
Biberratte **345** 17  
Biberschwanz **501** 6  
Biberschwanz-Doppeldeckung **501** 2  
Biberschwanzziegel **501** 46  
Bibliothek **670** 2  
Bibliothek, Universitäts- **148** 11–28  
Bibliothekarin **148** 15  
Bibliotheksangestellte **148** 16  
Bibliotheksbenutzerin **148** 23  
Bidet **121** 40

Biedermeiersofa **297** 17  
Biegeeisen *Bau* **493** 77  
Biegeeisen *Korbmacher* **521** 34  
Biegeform **507** 83  
Biegemaschine **505** 29  
Biegemaschine, Rohr- **505** 28  
Bieger, Eisen- **493** 21  
Bieger, Rohr- **507** 82  
Biegetisch **493** 20  
Bielmannpirouette **237** 6  
Biene **425** 1  
Biene, Arbeits- **425** 2  
Biene, Honig- **425** 1  
Bienenfresser **336** 2  
Bienengiftsalbe **425** 81  
Bienenhaus **425** 68  
Bienenkasten **425** 56  
Bienenkönigin **425** 6  
Bienenkorb **425** 64  
Bienenmännchen **425** 7  
Bienenschleier **425** 70  
Bienenschwarm **425** 65  
Bienenstand **425** 63  
Bienenstock **425** 56  
Bientanz **425** 32  
Bienenwabe **425** 41  
Bienenwachs **425** 80  
Bienenzelle **425** 35  
Bienenzucht **425**  
Bienenzüchter **425** 69  
Bier *Diskotheek* **252** 2  
Bier *Supermarkt* **462** 58  
Bier, Dosen- **462** 59  
Bierbrauerei **455**  
Bierdeckel **150** 3  
Bierdose **455** 25  
Bierfass **455** 19

Bierfilter **455** 14  
Bierflasche *Brauerei* **455** 26  
Bierflasche *Tankstelle* **625** 60  
Bierglas *Brauerei* **455** 30  
Bierglas *Diskotheek* **252** 21  
Bierglas *Hausrat* **115** 89  
Bierglas *Restaurant* **150** 5, **153** 31  
Bierkasten **625** 61  
Bierkastenstapel **455** 18  
Bierkrug **150** 7  
Bierprobe **455** 10  
Bierschaum **150** 6  
Bierseidel **249** 55  
Biersieder **453** 50  
Bieruntersetzer **150** 3  
Bierwärmer **150** 27  
Bierzapfapparat **153** 30  
Bike, E- **607** 51  
Bike, Elektro- **607** 51  
Bike, Indoor- **219** 34  
Bike, Mountain- *Fahrrad* **605** 15  
Bike, Mountain- *Sport* **207** 26  
Bike, Spinning®- **219** 34  
Bikini **182** 19, 20  
Bikinihose **182** 20  
Bikinioberteil **182** 19  
bikonkave Linse **479** 26  
bikonvexe Linse **479** 20  
Bild *Hausrat* **111** 10  
Bild *Setzerei* **583** 3  
Bild, Altar- **287** 13, 50  
Bild, Anschriften- **707** 43  
Bild, digital montiertes **258** 27  
Bild, Echo- **677** 63  
Bild, Fels- **283** 9  
Bild, Fraß- **433** 24  
Bild, gerahmtes **671** 50

Bild, Herolds- **127** 11  
Bild, Höhlen- **283** 9  
Bild, Mosaik- **145** 70  
Bild, Radar- **677** 29  
Bild, Röntgen- **71** 23, 26  
Bild, Schalt- **453** 25  
Bild, Schau- *Büro* **729** 38  
Bild, Schau- *Molkerei* **423** 8  
Bild, Sinn- **613** 12  
Bild, Spiegel- **164** 23  
Bild, Stand- *Kunst* **301** 6  
Bild, Stand- *Park* **166** 10  
Bild, Stern- **17** 9–48  
Bild, Sucher- **485** 26  
Bild, Wand- *Büro* **725** 29  
Bild, Wand- *Kunst* **302** 40  
Bild, Wasserfarb- **143** 5  
Bild, Wassermal- **143** 5  
Bildaufbau **302** 4  
Bildaufnahme **485**  
Bildaufnahmekamera **257** 47  
Bildbearbeitungsprogramm **487** 13  
Bildbearbeitungs- und Übertragungsprogramm **489** 24  
Bilddaten, gespeicherte *Film* **489** 15, 17  
Bilddaten, gespeicherte *Fotogr.* **485** 75  
Bildebenen-Rolle **481** 6  
Bildeinstellung **485** 72  
bildende Kunst **302, 303, 304, 305**  
Bildentwicklung, digitale **487**  
Bilderbuch **143** 41  
Bilderrahmen **111** 9, **112** 24  
Bilderschrift **307** 1  
Bildfenster **261** 34  
Bildfenster, End- **479** 68  
Bildfenster, Zwischen- **479** 66  
Bildgröße **585** 18  
Bildhauer **303** 1

Bildhaueratelier **303**  
Bildhauerin, Holz- **303** 28  
Bildjustierung **487** 40  
Bildkamera, leichte **489** 56  
Bildlaufleiste **560** 32, 33  
Bildleuchtschirm, End- **479** 68  
Bildnavigation **485** 56, 69, 70  
Bildner, Bühnen- **263** 38  
Bildner, Kostüm- **263** 39  
Bildner, Masken- **263** 50  
Bildner, Riff- **332** 19  
Bildner, Schleifen- **261** 30  
Bildner, Szenen- **257** 43  
Bildner, Ton- **303** 6  
Bildnerin, Masken- **257** 36  
Bildplatte **305** 59  
Bildqualität **587** 35  
Bilsäule **299** 18  
Bildschirm *Bank* **732** 5  
Bildschirm *Büro* **724** 17  
Bildschirm *Fotogr.* **487** 44  
Bildschirm *Landw.* **435** 55  
Bildschirm *Polizei* **135** 35  
Bildschirm *Post* **707** 42  
Bildschirm *Schule* **147** 7  
Bildschirm *Werkstatt* **622** 8, 25  
Bildschirm *Zeichner* **559** 15  
Bildschirm, Computer- **636** 6  
Bildschirm, Flach- *Bahnhof* **636** 7  
Bildschirm, Flach- *U-Elektronik* **717** 68  
Bildschirm, LCD- **599** 23  
Bildschirm, Multi-Touch- **708** 40  
Bildschirmarbeitsplatz **729** 47  
Bidschnitzerin **303** 28  
Bildstrichverstellung **261** 29  
Bildtrommel **483** 20  
Bildübersicht **487** 33



Bildung, Maschen- **569** 9, 13, 30, 45  
Bildunterschrift **311** 24  
Bildwand **260** 11  
Bildwandler **74** 7  
Bildwandlerröhre **74** 7  
Bildwascher **483** 15  
Bildwerferraum **260** 12  
Bildzahlanzeige **485** 40  
Billard *Billard* **177**  
Billard *Schiff* **671** 98  
Billard, Karambolage- **177** 1–17  
Billard, Pool- **177** 18–24  
Billardball **177** 1  
Billardkugel *Billard* **177** 1  
Billardkugel *Schiff* **671** 97  
Billardspieler *Billard* **177** 7  
Billardspieler *Schiff* **671** 95  
Billardstock *Billard* **177** 8  
Billardstock *Schiff* **671** 96  
Billardstoß **177** 2–6  
Billardtisch *Billard* **177** 13  
Billardtisch *Schiff* **671** 98  
Billardzimmer *Billard* **177** 7–17  
Billardzimmer *Schiff* **671** 94  
Billett, Theater- **263** 27  
Bilsenkraut, Schwarzes **378** 6  
Bimbernelle **415** 28  
Bimshohlblockstein **493** 24  
Bimskreisel **464** 7  
Binde, Arm- **209** 39  
Binde, Augen- **137** 4  
Binde, Hals- **137** 34  
Binde, Leib- **251** 23  
Binde, Mull- **63** 10  
Binde, Mund- **271** 5  
Bindeband **85** 47  
Bindebogen **269** 24

Bindegewebe **55** 68  
Bindegewebshülle **51** 87  
Bindegürtel, Leder- **85** 87  
Bindejäckchen **81** 11  
Bindekette **569** 20  
Bindemappe **731** 70  
Bindemaschine, Drahtkamm- **731** 72  
Bindemolekül **59** 22  
Bindemützchen **81** 3  
Binder, Fachwerk- **499** 78  
Binder, Klebe- *Buch* **599** 22  
Binder, Klebe- *Büro* **731** 69  
Binderbalken **499** 53  
Binderei, Buch- **598, 599, 601**  
Binderschicht *Bau* **491** 64  
Binderschicht *Straße* **628** 3, 4  
Bindersparren **499** 55  
Binderückenhalter **731** 75  
Binderückenschließhebel **731** 76  
Binderverband **491** 60  
Bindestrich **309** 26  
Bindestrich, geschützter **309** 48  
Bindung, Cercle- **217** 50  
Bindung, englische **575** 11, 12  
Bindung, Gewebe- **575** 1–29  
Bindung, Gummi- **197** 53, 54  
Bindung, Kabel- *Bergsport* **233** 56  
Bindung, Kabel- *Sport* **235** 64  
Bindung, Klängen- **217** 47  
Bindung, Kopf- **575** 39  
Bindung, Langlauf- **235** 55  
Bindung, Leinwand- **575** 1–10  
Bindung, Oktav- **217** 51  
Bindung, Panama- **575** 11, 12  
Bindung, Quart- **217** 48  
Bindung, Sekond- **217** 51  
Bindung, Sicherheits- **235** 2

Bindung, Sixt- **217** 49  
Bindung, Ski- **235** 2, 35–37  
Bindung, Spiral- **731** 72  
Bindung, Terz- **217** 49  
Bindung, textile **575**  
Bindung, Thermo- **731** 69  
Bindung, Trikot- **575** 26–28  
Bindung, Tuch- **575** 1–10, 24  
Bindung, Über- **269** 24  
Bindung, Waffel- **575** 29  
Bindung, Würfel- **575** 11, 12  
Bindungselement **235** 35–37  
Bindungsstelle, Fuß- **575** 35  
Bindungsstelle, Gegen- **575** 28  
Bindungsstelle, Kopf- **575** 34  
Bindungsteil **575** 12  
Binnenfähre **659** 49–59  
Binnenklüver **665** 21  
Binnensee, künstlich  
erzeugter **41** 43  
Binnenwasserfahrzeug **669** 85  
Binokulartubus **479** 36  
Binse **521** 28  
Binsenquecke **371** 30  
Binsenrispe **307** 22  
Biobrot **460** 14–18  
Biohof **401** 1  
Biologieunterricht **147** 14  
biologisches Forschungslabor **705** 14  
Biomasse **551** 43  
Biomassekraftwerk **551** 42  
biomedizinischer Verschluss **701** 9  
Biopsiezange **66** 13  
Biotonne **161** 3  
Birke *Bot.* **355** 9  
Birke *Garten* **368** 14  
Birke *Park* **166** 40

Birkenfeige **112** 35  
Birkenpilz **381** 22  
Birkenrute **185** 24  
Birkhahn *Jagd* **440** 13  
Birkhahn *Zool.* **445** 71  
Birnbäum **397** 34  
Birnbäum, Holz- **397** 34  
Birnbäumzweig **397** 35  
Birne *Bot.* **397** 36  
Birne *Supermarkt* **463** 83  
Birne, Blitz- **248** 40  
Birne, Box- **231** 23  
Birne, Erd- **413** 38  
Birne, Glüh- **509** 48, 49–51  
Birne, Grund- **413** 38  
Birne, Mais- **231** 23  
Birne, Thomas- **539** 59  
Birnenblei **449** 58  
Birnenblüte **397** 41  
Birnenkern **397** 40  
Birnenquitte **397** 53  
Birnenstiel **397** 37  
Bisamfellmütze **95** 38  
Biskuitrolle *Bäckerei* **460** 25  
Biskuitrolle *Restaurant* **149** 8  
Biskuitrolle *Supermarkt* **462** 20  
Bison **347** 10  
Biss, Frosch- **375** 31  
Bistro, Bord- **643** 62  
Bistro-Ecke **624** 6  
Bistro-Stehtisch **624** 12  
Bitset **519** 61  
Bitumendeckschicht **628** 5  
bituminöse Deckschicht **628** 5  
Bizeps **53** 37  
Blackjack **255** 41  
Black Jack **255** 41

Blackjackspielplan **255** 42  
Blas-Blas-Verfahren **563** 34  
Bläschen, Absonderungs- **332** 7  
Bläschen, Keim- **421** 33  
Bläschen, Nahrungs- **332** 9  
Blasdüse **571** 48  
Blase, Fruchtwasser- **61** 45  
Blase, Gallen- **57** 14, 45  
Blase, Gift- **425** 18  
Blase, Harn- **57** 41, 92  
Blase, Samen- **57** 91  
Blase, Schall- **341** 25  
Blasebalg *Camping* **179** 68  
Blasebalg *Musik* **277** 48  
Blasen **563** 40, 48  
Blasen, Ein- **563** 69  
Blasen, Gegen- **563** 37  
Blasen, Mund- **563** 61–69  
Blasen, Vor- **563** 36  
Blasenlaus **431** 20  
Bläser, Glas- **563** 61  
Blasform **563** 46  
Blasinstrument, Blech- **273** 41–50  
Blasinstrument, Holz- **273** 28–40  
Blasluftzufuhrrohr **539** 73  
Blasonierung **127** 19–25  
Blasrohr **646** 25  
Blasrohr, Späne- **526** 3  
Blässe, Weiß- **335** 25  
Blässente **335** 25  
Blässhuhn **335** 25  
Blasstellung **539** 62  
Blastozyste **61** 28  
Blatt *Bot.* **353** 21, 28, **355** 21, 23, 68, **359** 3, 16, 25, **361** 28, **363** 2, **375** 17, 20, 43, 47, **385**  
55, **397** 5, 21, 56  
Blatt *Med.* **66** 10  
Blatt *Papier* **577** 17

Blatt *Spiel* **175** 43  
Blatt *Tauchen* **180** 16  
Blatt *Wassersport* **191** 34  
Blatt *Zool.* **445** 19, 42  
Blatt, Aprikosenbaum- **399** 42  
Blatt, austreibendes **399** 34  
Blatt, Bananen- **385** 35  
Blatt, Bandsäge- **517** 3  
Blatt, Blumen- **397** 46  
Blatt, Blüten- **397** 46, **399** 14  
Blatt, Brust- **203** 28  
Blatt, Daten- **729** 50  
Blatt, Flug- **139** 34  
Blatt, Frucht- **361** 2, 26, **399** 16  
Blatt, gefiedertes **393** 3  
Blatt, Geiß- **361** 13  
Blatt, gerades **499** 86  
Blatt, geteiltes **353** 42  
Blatt, Getreide- **413** 8, 19  
Blatt, Grund- **363** 9, 15, 30, **411** 2  
Blatt, grundständiges **363** 12  
Blatt, Haken- **499** 87, 88  
Blatt, Haselstrauch- **399** 60  
Blatt, Haupttitel- **601** 53  
Blatt, Hüll- **413** 33  
Blatt, Kamm- **421** 45  
Blatt, Karten- **175** 37  
Blatt, Keim- **353** 95  
Blatt, Kelch- **353** 63, **397** 10, 47, **399** 15  
Blatt, Ketten- **602** 34, **605** 28  
Blatt, Kirsch- **399** 20  
Blatt, Kirschbaum- **399** 4  
Blatt, Klee- **415** 5  
Blatt, Kranken- **64** 8  
Blatt, Kreissäge- **515** 59  
Blatt, Kron- **353** 64, **399** 14  
Blatt, Laubsäge- *Drechsler* **520** 13

Blatt, Laubsäge- *Goldschmied* **473** 14  
Blatt, Laubsäge- *Schule* **145** 55  
Blatt, Neben- **355** 73, **393** 5, **397** 51  
Blatt, Noten- **248** 17  
Blatt, Pfirsichbaum- **399** 37  
Blatt, Pflaumenbaum- **399** 25  
Blatt, Quitten- **397** 50  
Blatt, Reben- **426** 4  
Blatt, Riemen- **191** 34  
Blatt, Rohr- **273** 30  
Blatt, Rotor- **551** 2  
Blatt, Rüben- **413** 47  
Blatt, Ruder- *Schiff* **668** 44  
Blatt, Ruder- *Schiffbau* **675** 72  
Blatt, Ruder- *Segeln* **193** 25  
Blatt, Ruder- *Wassersport* **191** 50  
Blatt, Säge- *Bau* **497** 62  
Blatt, Säge- *Sägewerk* **554** 3, **555** 49, 55  
Blatt, Säge- *Werkzeugmasch.* **545** 16  
Blatt, Salat- **393** 37  
Blatt, Scheibenwischer- **625** 73  
Blatt, Scheren- **471** 36  
Blatt, Schief- **369** 10  
Blatt, Schläger- **213** 41, **237** 21  
Blatt, Schmutztitel- **601** 51  
Blatt, Schulter- *Anat.* **49** 32, **51** 9  
Blatt, Schulter- *Pferd* **417** 54  
Blatt, Seiten- **203** 40, 47  
Blatt, Sennes- **377** 16  
Blatt, Sensen- **408** 22  
Blatt, Staub- **353** 62, **357** 7, 18, **359** 2, 5, **361** 3, **397** 48, **399** 13  
Blatt, Steuer- **191** 50  
Blatt, Tabak- **383** 43  
Blatt, Tee- **383** 9  
Blatt, Titel- **601** 53  
Blatt, unpaarig gefiedertes **399** 48  
Blatt, Vorder- *Schuh* **93** 70

Blatt, Vorder- *Schuhmacher* **465** 60  
Blatt, Vorsatz- **601** 45  
Blatt, Weinreben- **426** 4  
Blatt, Ziffer- *Uhr* **475** 17  
Blatt, Ziffer- *Wasservers.* **159** 58  
Blatt, Zwetschgenbaum- **399** 25  
Blattachsel **353** 27, **363** 38  
Blattaderung **353** 31  
Blattansatz **355** 73  
Blatter, Fiep- **443** 43  
Blatter, Reh- **443** 43  
Blätterbeute **425** 56  
Blätterkrone **385** 29  
Blätterteigpastete **460** 24  
Blattfeder **35** 34  
Blattform **353** 33, **375** 54  
Blattgeschirr **203** 26–36  
Blattgold *Buch* **598** 35  
Blattgold *Maler* **511** 49  
Blatthäutchen **353** 92, **413** 22  
Blatthornkäfer **329** 26, 42, **433** 1  
Blattkäfer **431** 28, 47, 53  
Blattknospe **353** 98, **399** 56  
Blattkranz **301** 41  
Blattlaus, geflügelte **329** 16  
Blattlaus, ungeflügelte **329** 15  
Blattnektarium **399** 21  
Blattornament **301** 54  
Blattrandform **353** 47  
Blattranke **393** 4  
Blattrippe **353** 32  
Blattrosette **385** 62  
Blattscheide **353** 91, **385** 30, **413** 9, 21  
Blattschuss **440** 20  
Blattspreite **353** 30, 93, **413** 20  
Blattstiel **353** 29  
Blattüberfall **299** 24



Blattunterseite **375** 21  
Blattzweig **355** 27, 29, **411** 61  
blau **127** 30  
Blau **313** 3, 15, 23  
Blaubeere **373** 23  
blauer Container **161** 14  
Blauer Peter **126** 24  
Blaufichte **368** 11  
Blaufiltereinstellung **483** 48  
Blauhai **341** 1  
Blaukissen **368** 8  
Blaukraut **393** 32  
Blaulicht *Feuerwehr* **162** 43  
Blaulicht *Polizei* **135** 47  
Bläuling **331** 7  
Blaumeise **336** 8  
Blauparadiesvogel **339** 7  
Blauracke **336** 3  
Blauspecht **337** 10  
Blazer **85** 12, **89** 25  
Blazermantel *Kaufhaus* **164** 17  
Blazermantel *Kleidung* **83** 14  
Blech, Abnahme- **461** 77  
Blech, Anschlag- **555** 59  
Blech, Bronze- **283** 34  
Blech, Fahrbahn- **657** 6  
Blech, Flanken- **285** 86  
Blech, Kappen- **238** 7  
Blech, Kettenschutz- **602** 32  
Blech, Nagel- **499** 99  
Blech, Prall- **611** 17  
Blech, Riesel- **646** 29  
Blech, Schloss- **527** 43  
Blech, Schutz- **602** 18, **603** 42  
Blech, Streich- **407** 43  
Blech, Zink- **501** 14  
Blechblasinstrument **273** 41–50

Blechkombiwalze **473** 3  
Blechkuchen *Bäckerei* **460** 49  
Blechkuchen *Restaurant* **149** 4–6  
Blechkuchen *Supermarkt* **462** 19  
Blechner **505** 17  
Blechscherer *Goldschmied* **473** 22  
Blechscherer *Klempner* **505** 1  
Blechschräube **531** 26  
Blei, Birnen- **449** 58  
Blei, Grundsucher- **449** 59  
Blei, Senk- **491** 50  
Bleichen **573** 16  
Bleicherei **579** 11, 18  
Bleichfixierbad **483** 10  
Bleichmaschine, Breit- **571** 1–5  
Bleieinsatz **559** 67  
Bleigewicht **449** 56–59  
Bleiglasfenster **504** 14  
Bleigürtel **180** 7  
Bleihammer **504** 11  
Bleikiel **195** 36  
Bleikopf **278** 20  
Bleikugel **449** 57  
Bleiletter **595** 9  
Bleimantel **547** 35, 43  
Bleimesser **504** 12  
Bleinadeleinsatz **559** 60  
Bleiolive **449** 56  
Bleirute **504** 13  
Bleisatzarbeit **595** 5  
Bleischeibe **501** 102  
Bleischürze **74** 2  
Bleisprosse **504** 13  
Bleisteg **504** 13  
Bleistift *Hausrat* **117** 26  
Bleistift *Schule* **145** 38  
Bleistift, Druck- **559** 50

Bleistift, Maurer- **491** 51  
Bleistift, Zimmermanns- **497** 77  
Blendarkade **295** 10  
Blende *Fotogr.* **485** 25  
Blende *Hausrat* **116** 5  
Blende *Kleidung* **83** 62  
Blende, Abdeck- **257** 51  
Blende, Gesichtsfeld- **479** 2  
Blende, Haupt- **23** 3  
Blende, Ketten- **129** 45  
Blende, Licht- **21** 24  
Blende, Lichtschutz- **701** 3  
Blende, Lochblech- **707** 29  
Blende, Sektoren- **489** 33  
Blende, Sonnen- *Auto* **614** 16  
Blende, Sonnen- *Film* **489** 28  
Blende, Sonnenschutz- **489** 19  
Blende, Spring- **481** 3  
Blende, Zentral- **23** 6  
Blendeneinstellrad **481** 45  
Blendeneinstelltaste **485** 21  
Blenden- oder Belichtungskorrekturanzeige **485** 33, 42  
Blender, Boden- **205** 32  
Blendrahmen *Kunst* **302** 20  
Blendrahmen *Wahl* **141** 24  
Blendschutz **647** 60  
Blesshuhn **335** 25  
Blick, Meeres- **671** 63  
Blicken **413** 24  
Blickfenster **74** 21  
Blimp **257** 48  
Blindboden **503** 73  
Blinddarm **57** 23  
Blinde **663** 43  
Blindenschrift **309** 15  
blinder Fleck **55** 59  
blinder Schornstein **668** 16

blindes vertikales Tor **235** 47  
Blindschacht **533** 47  
Blindschleiche **341** 37  
Blinker *Angelsport* **449** 43  
Blinker *Auto* **614** 46  
Blinker *Straßenbahn* **627** 22  
Blinkerleuchte **615** 61  
Blinkleuchte **609** 16  
Blinklicht *Auto* **615** 68  
Blinklicht *Eisenbahn* **633** 46, 50  
Blinklicht *Motorrad* **609** 42, 49  
Blinklicht, Warn- *Auto* **615** 80  
Blinklicht, Warn- *Feuerwehr* **163** 55  
Blinklicht, Warn- *Flugzeug* **689** 64  
Blitz, automatischer **485** 49, 65  
Blitz, zuschaltbarer **489** 2  
Blitzableiter **107** 31  
Blitzbereitschaftssignal **485** 28  
Blitzbirne **248** 40  
Blitzeinschaltsignal **485** 27  
Blitzgerät **248** 39  
Blitzgerät, Elektronen- **249** 41  
Blitzgerät, Röhren- **249** 41  
Blitzkontakt **481** 16  
Blitzlampe **481** 72  
Blitzlicht **481** 25  
Blitzlichtanschluss **481** 41  
Blitzlichtgerät **248** 39  
Blitzlöter **519** 58  
Blitzschalter **481** 44  
Blitzschuh **481** 15  
Blitzstab **481** 72  
Block *Schiff* **668** 28, **670** 29  
Block *Sport* **215** 18  
Block, Abwehr- **215** 18  
Block, Anmelde- **154** 12  
Block, Bestell- **149** 35

Block, Buch- **598** 12, **601** 22, 40  
Block, College- **147** 41  
Block, Energieversorgungs- **643** 47  
Block, Fels- **556** 23  
Block, Flipchart- **725** 41  
Block, Gummi- **603** 91  
Block, Holz- **303** 27  
Block, Messer- **108** 31  
Block, Motor- **611** 59  
Block, Notiz- **727** 20, **729** 34  
Block, Öl- **474** 5  
Block, Power- **450** 23  
Block, Rohstahl- **541** 23  
Block, Skizzen- **302** 35  
Block, Stahl- **539** 34  
Block, Start- *Schwimmen* **189** 24  
Block, Start- *Sport* **229** 1  
Block, Stein- **303** 5  
Block, Steno- **724** 29  
Block, Stenogramm- **724** 29  
Block, Zeichen- **302** 35  
Block, Ziffern- **722** 50  
Blockauswerfer **554** 19  
Blockbandsäge **555** 50  
Blockflansch **512** 24  
Blockflöte **271** 7  
Blockkippwagen **541** 24  
Blockmesser **456** 13  
Blockschere **541** 27  
Blockstelle **45** 23  
Blockstufe **503** 17  
Blocktastenfeld **731** 21  
Blocktransportwagen **525** 40  
Blockverband **491** 62  
Blockware **554** 33  
Blockzug **554** 17  
Blouson **168** 13

Blouson, Leder- **89** 31  
Blouson, Pullover- **89** 60  
Blouson, Satin- **85** 9  
Bluebox-Technik **258** 1–30  
Bluescreen-Technik **258** 1–30  
Bluetooth®-Anzeige **717** 22  
Bluetooth®-Lautsprecher **717** 19  
Bluetooth®-Logo **717** 20  
blühende Pflanze **375** 38, **397** 19  
blühender Zweig **375** 29  
Blümchen, Gänse- **365** 1  
Blümchen, Himmelfahrts- **373** 3  
Blümchen, März- **367** 1  
Blümchenborte **83** 50  
Blume *Fleischerei* **457** 35  
Blume *Restaurant* **150** 6  
Blume *Zool.* **445** 21, 67  
Blume, Aas- **369** 15  
Blume, Aasfliegen- **369** 15  
Blume, Balsam- **377** 7  
Blume, Butter- **363** 8  
Blume, Ekel- **369** 15  
Blume, Feuer- **371** 2  
Blume, Flocken- **365** 12, **371** 1  
Blume, Garten- **367**  
Blume, getriebene **388** 24  
Blume, Glocken- **363** 14, **367** 10  
Blume, Gold- **368** 30  
Blume, Herbst- **378** 3  
Blume, Herz- **367** 5  
Blume, Hunger- **371** 1  
Blume, Ketten- **371** 13  
Blume, Kokarden- **367** 19  
Blume, Korn- **371** 1  
Blume, Kreuz- *Bot.* **371** 1  
Blume, Kreuz- *Kunst* **295** 23  
Blume, Kriech- **295** 24

Blume, Krotten- **378** 7  
Blume, Kuh- **371** 13  
Blume, Laus- **378** 3  
Blume, Mai- **373** 2  
Blume, März- **367** 1  
Blume, Passions- **369** 2  
Blume, Puste- **371** 13  
Blume, Ringel- **368** 33  
Blume, Samt- **367** 20  
Blume, Schlüssel- **365** 8  
Blume, Schwänen- **375** 41  
Blume, Schwert- **367** 8  
Blume, Sonnen- *Bot.* **415** 20  
Blume, Sonnen- *Garten* **368** 37, **386** 8  
Blume, Spritz- **243** 16  
Blume, Stern- **367** 4  
Blume, Stroh- **373** 3  
Blume, Studenten- **367** 4, 20  
Blume, Toten- **367** 20  
Blume, Tuneser- **367** 20  
Blume, Wiesen- **363**, **365**  
Blume, Winter- **378** 3  
Blume, Woll- **365** 9  
Blume, Wucher- **365** 4, **371** 7  
Blume am Wegrand **363**, **365**  
Blumen *Hausrat* **111** 14  
Blumen *Schiff* **671** 59  
Blumenarrangement **155** 38  
Blumenasch **387** 8  
Blumenbeet **389** 37  
Blumenblatt **397** 46  
Blumendruck **85** 81  
Blumengarten **368** 1  
Blumenkasten *Haus* **103** 19  
Blumenkasten *Stadt* **156** 11  
Blumenkohl *Bot.* **393** 31  
Blumenkohl *Supermarkt* **463** 79

Blumenkresse **369** 4  
Blumenladen **636** 48  
Blumenrabatte *Garten* **386** 19  
Blumenrabatte *Park* **167** 41  
Blumenscherben **387** 8  
Blumenschmuck **153** 43  
Blumenstaude **386** 10  
Blumenstrauß *Bahnhof* **636** 49  
Blumenstrauß *Hausrat* **111** 14  
Blumenstrauß *Karneval* **243** 32  
Blumenstrauß *Tankstelle* **625** 63  
Blumentier **332** 19  
Blumentopf **387** 8  
Blumenvase *Flohmarkt* **248** 4  
Blumenvase *Hausrat* **111** 13  
Blumenvase *Schiff* **671** 58  
Blumenwasserkübel **625** 64  
Bluse **469** 10  
Bluse, Dirndl- **85** 91  
Bluse, Hemd- **83** 36  
Bluse, Polo- **83** 35  
Bluse, Reverskragen- **83** 33  
Bluse, Sommer- **85** 19  
Bluse, Wickel- **85** 22  
Blusenjacke **85** 75  
Blut, arterielles **53** 12  
Blut, venöses **53** 11  
Blutdruckkontrollmonitor **71** 40  
Blutdruckmanschette **162** 15  
Blutdruckmesser **67** 28  
Blutdruckmessung **67** 27  
Blutdruckmessung, arterielle **70** 3  
Blüte **353** 25, 56, **355** 17, 35, 40, 52, 55, 62, **359** 5, 7, 11, 14, 31, **361** 6, 7, 15, 17, 21, 24, **363**  
3, 6, 16, 19, 20, 23, 40, 46, **365** 2, 5, 11, 19, 23, **371** 10, 19, 22, **375** 18, 22, 30, 33, 34, 39, 49,  
59, **383** 4, 17, 18, 29, 42, 55, **385** 13, 18, 56, 57, 65, **397** 6, **411** 3, 12, 17, 27, 31, 36, 39, 46,  
47, 55, **413** 42, **415** 14  
Blüte, Ananas- **385** 64



Blüte, angestochene **431** 11  
Blüte, Apfel- **397** 57  
Blüte, Apfelsinen- **385** 25  
Blüte, Aprikosen- **399** 40  
Blüte, Bananen- **385** 34  
Blüte, Birnen- **397** 41  
Blüte, Bohnen- **393** 9  
Blüte, Einzel- **355** 26  
Blüte, Erbsen- **393** 2  
Blüte, Frucht- **399** 46  
Blüte, Himbeer- **397** 28  
Blüte, Holder- **361** 36  
Blüte, Holler- **361** 36  
Blüte, Holunder- **361** 36  
Blüte, Kirsch- **399** 5, 12  
Blüte, Klee- **415** 7  
Blüte, männliche **355** 14, **357** 43, **359** 21, **361** 11, **375** 25, 55, **383** 13, **385** 5, 15, 44, 51, **399** 47, **411** 51  
Blüte, Mohn- **371** 4  
Blüte, Muskat- **383** 34  
Blüte, Orangen- **385** 25  
Blüte, Pfirsich- **399** 32  
Blüte, Scheiben- **363** 32  
Blüte, Stachelbeer- **397** 8  
Blüte, Staub- **399** 47  
Blüte, Strahl- **363** 31  
Blüte, weibliche **355** 6, 13, **357** 43, **359** 20, **375** 27, 55, **383** 32, 50, **385** 7, 14, 42, 43, **399** 46, **411** 50  
Blüte, welke **397** 58  
Blüte, Zwitter- **361** 10, **383** 12, 14  
Blutegel **332** 23  
Blütenähre **385** 63, **411** 62, 66  
Blütenansatz **399** 33  
Blütenblatt **397** 46, **399** 14  
Blütenboden **353** 58  
Blütendolde **375** 42  
Blütenform **375** 11

Blütenkätzchen **355** 26  
Blütenknospe **353** 26, **355** 25, **361** 14, **397** 29  
Blütenkolben, männlicher **385** 4, **411** 55  
Blütenkolben, weiblicher **385** 6  
Blütenköpfchen **371** 14  
Blütenkorb, Teil- **375** 13  
Blütenkrone **375** 5  
Blütenkrug **353** 81  
Blütenrispe **375** 48, **383** 54  
Blütenschopf **411** 65  
Blütenspross **357** 6, 62, 68  
Blütenstand **353** 72, **355** 43, 48, **359** 24, **375** 8, 55, 57, **383** 38, **385** 31, **411** 49  
Blütenstand, Frucht- **399** 55  
Blütenstand, männlicher **355** 8, **357** 17, 24, **411** 13, **413** 35  
Blütenstand, Staub- **399** 47  
Blütenstand, weiblicher **385** 50, **411** 11, **413** 32  
Blütenstängel **399** 6, **411** 7  
Blütenstaub *Biene* **425** 4  
Blütenstaub *Bot.* **353** 70  
Blütenstiel **353** 57  
Blütentraube **361** 33, **397** 17  
Blütentrugdolde **361** 36  
Blütenzapfen **357** 4, 16, 22, 34, 62, 66, 68  
Blütenzweig **355** 2, 10, 16, 32, 34, 39, 51, 54, 66, 71, **357** 33, **375** 3, **383** 3, 8, 12, 23, 27, 31, 41, 47, 50, **385** 17, 24, 37, 49, 54, **399** 31, **411** 22, 26, 30, 38, 42  
Blutgefäß *Anat.* **55** 41, 74  
Blutgefäß *Med.* **63** 15  
Blutklee **415** 4  
Blutkreislauf **53** 1–21  
Blutlaus **431** 20  
Blutlauskolonie **431** 22  
Blutlauskrebs **431** 21  
Blütler, Schmetterlings- **393** 1  
Blütler, Wind- **399** 52  
Blutstein **473** 57  
Blutstillung **63** 15  
Bluttransfusionsbeutel **70** 13

Blutwäsche **70** 10  
Blutwurst **463** 74  
b-Moll **267** 67  
BMX-Rad **605** 11  
Board, Main- **722** 16  
Board, Mother- **722** 16  
Board, Planungs- **713** 24  
Board, Side- **113** 34  
Board, Skate- *Spielplatz* **172** 25  
Board, Skate- *Sport* **241** 77  
Board, Snow- **239** 9  
Board, Surf- **181** 34  
Board, Tin- **213** 63  
Board, White- **147** 36  
Bob, Zweier- **238** 20  
Bobfahren **238** 20–22  
Bobfahrer **238** 20  
Bobführer **238** 21  
Bobschlitten **238** 20  
Bobsport **238** 20–22  
Boccia **241** 18–21  
Bock *Korbmacher* **521** 10  
Bock *Turnen* **221** 17  
Bock *Zool.* **417** 18  
Bock, Auflager- **497** 18  
Bock, Dach- **501** 66  
Bock, Dam- **445** 45  
Bock, Dreipunktanbau- **405** 41  
Bock, Holz- **329** 49  
Bock, Modellier- **303** 9  
Bock, Reh- *Jagd* **440** 20  
Bock, Reh- *Zool.* **445** 31  
Bock, Rollen- **554** 25  
Bock, Schaf- **417** 13  
Bock, Schleif- **522** 18  
Bock, Stein- **347** 8  
Bock, Stell- **633** 17

Bock, Stütz- **409** 9  
Bock, wachsender **127** 34  
Bock, Zeichen- **302** 34  
Bock, Ziegen- **169** 34  
Bock, Zimmer- **329** 41  
Bock, Zimmermanns- **329** 41  
Bockbüchse **442** 33  
Bockgerüst **451** 35  
Bockkäfer **329** 41  
Bockkitz **445** 43  
Bockmühle **451** 33  
Bocksattel **203** 37–44  
Bockstrang **501** 67  
Bockwindmühle **451** 33  
Bodden **41** 20  
Boddenküste **41** 19  
Boden **221** 11, 52, **223** 6, 19, 20, 23, 24, 25, 26, 27  
Boden, Blind- **503** 73  
Boden, Blüten- **353** 58  
Boden, Dach- **103** 4, **107** 19  
Boden, Doppel- **675** 63  
Boden, Düsen- **539** 74  
Boden, eingeschnittener **493** 56  
Boden, Einlege- **113** 20  
Boden, Fass- **512** 10  
Boden, Filter- **158** 11  
Boden, Fuß- **503**  
Boden, Heu- **401** 31  
Boden, Konverter- **539** 50  
Boden, Laufstall- **79** 40  
Boden, Meeres- **33** 19  
Boden, Parkett- **503** 74  
Boden, Press- **517** 54  
Boden, Reiß- **497** 11  
Boden, Riemen- **503** 62  
Boden, Rücklauf- **405** 15  
Boden, Schal- **493** 54

Boden, Schnür- *Bau* **497** 11  
Boden, Schnür- *Schiffbau* **674** 3  
Boden, Spitz- **107** 13  
Boden, Teppich- **110** 23, **112** 26, **113** 17  
Boden, Torten- **460** 53  
Boden, Zellen- **425** 54  
Boden, Zwischen- **497** 43, **503** 68  
Bodenbearbeitungsgerät **407** 30  
Bodenblender **205** 32  
Bodengang **675** 51  
Bodengeflecht **521** 20  
Bodenhaltung **421** 9  
Bodenkammertür **107** 21  
Bodenkampf **231** 8  
Bodenklappe, Aschkasten- **646** 7  
Bodenkreuz **521** 21  
Bodenlederschere **465** 39  
Bodenluke **107** 15  
Bodenmatte, Weich- **221** 18  
Bodenpflege **119** 55  
Bodenriss **35** 50  
Bodenstation **711** 8  
Bodenstaubsauger **119** 68  
Bodenstein **451** 24  
Bodenstern **521** 19  
Bodenstromgerät **695** 22  
Bodentank **674** 40  
Bodenteppich **614** 41  
Bodenwegerung **675** 66  
Bodenwrange **675** 62  
Bodhisattwa-Statue **293** 8  
Body **87** 32  
Bodysuit **87** 32  
Bogen *Börse* **735** 32  
Bogen *Eisenbahn* **635** 64, 65  
Bogen *Fabel* **281** 58  
Bogen *Installateur* **507** 46

Bogen *Kunst* **297** 19  
Bogen *Math.* **319** 53  
Bogen *Musik* **271** 24, **273** 12  
Bogen *Papier* **577** 17  
Bogen *Theater* **265** 11  
Bogen, Aorten- **53** 10  
Bogen, Arbeits- **147** 22  
Bogen, bedruckter **593** 15  
Bogen, Binde- **269** 24  
Bogen, Brücken- **657** 20  
Bogen, C- **74** 10  
Bogen, Coupon- **735** 32  
Bogen, Derby- **93** 72  
Bogen, Dreipass- **297** 32  
Bogen, Druck- *Druck* **593** 7  
Bogen, Druck- *Setzerei* **583** 9  
Bogen, Düsen- **435** 20  
Bogen, Ell- *Anat.* **49** 61  
Bogen, Ell- *Pferd* **417** 56  
Bogen, Ellen- **49** 61  
Bogen, Fachwerk- **657** 25  
Bogen, Flach- **297** 28  
Bogen, Geigen- **273** 12  
Bogen, Grad- **677** 18  
Bogen, Gurt- **295** 16  
Bogen, Haken- **449** 51  
Bogen, Hufeisen- **297** 30  
Bogen, Kardan- **409** 8  
Bogen, Karnies- **297** 36  
Bogen, Kiel- **297** 36  
Bogen, Kleeblatt- **297** 32  
Bogen, Konvex- **297** 34  
Bogen, Kupon- **735** 32  
Bogen, Licht- **261** 42  
Bogen, Mauer- **297** 19  
Bogen, Papier- *Druck* **593** 13  
Bogen, Papier- *Papier* **577** 15, **579** 51

Bogen, Parabel- **297** 29  
Bogen, Patientenfrage- **64** 5  
Bogen, Pigmentpapier- **597** 9  
Bogen, Pumpenanschluss- **409** 10  
Bogen, Rand- **201** 18  
Bogen, Recurve- **241** 54  
Bogen, Regen- **25** 5  
Bogen, Rund- *Camping* **179** 52  
Bogen, Rund- *Kunst* **297** 27  
Bogen, Säge- **507** 72  
Bogen, Schild- **295** 17  
Bogen, Schnittmuster- **469** 5  
Bogen, Schulter- **297** 33  
Bogen, Schwib- **295** 29  
Bogen, Spalier- **386** 13  
Bogen, Spitz- **297** 31  
Bogen, Stahlbeton- **657** 50  
Bogen, Strebe- **295** 29  
Bogen, Triumph- **301** 73, 85  
Bogen, Tudor- **297** 37  
Bogen, Turnier- **241** 54  
Bogen, Vorhang- **297** 35  
Bogenanleger **599** 2, **601** 25  
Bogenanschlag **601** 11  
Bogenbrücke **657** 19  
Bogenbrücke, aufgeständerte **657** 28  
Bogenbrücke, Fachwerk- **657** 23  
Bogenfeintrieb **559** 71  
Bogenfeld **295** 41  
Bogenform **297** 27–37  
Bogengang rückwärts **223** 23  
Bogenkämpfer **657** 29  
Bogenleiter **21** 22  
Bogenoffsetmaschine **593** 10  
Bogenpeitsche **245** 53  
Bogensäge *Goldschmied* **473** 13  
Bogensäge *Korbmacher* **521** 40

Bogenscheitel **657** 31  
Bogenschießen **241** 53–66  
Bogenschütze **241** 53  
Bogensehne **241** 59  
Bogenspannweite **657** 26  
Bogenwurf *Sport* **241** 16  
Bogenwurf *Turnen* **225** 50  
Bogenwurf, Rückhand- **241** 17  
Bogenzähler **595** 49  
Bogenzuführtisch **601** 9  
Bogieachse, Schwerlast- **439** 21  
Bohle, Einbau- **631** 17  
Bohle, Glätt- **632** 16  
Bohle, Press- **632** 15  
Bohle, Ramm- **627** 12  
Bohle, Spund- **660** 7  
Bohlenweg **491** 79  
Bohne **383** 5, **393** 11  
Bohne, Acker- **415** 15  
Bohne, Feld- **415** 15  
Bohne, Kaffee- **383** 6  
Bohne, Kakao- **383** 19  
Bohne, Pferde- **415** 15  
Bohne, Ross- **415** 15  
Bohne, Sau- **415** 15  
Bohne, Stangen- **386** 29  
Bohne, Vieh- **415** 15  
Bohnenblüte **393** 9  
Bohnenhülse **393** 11  
Bohnenkäfer, Vierfleckiger **429** 20  
Bohnenkraut **395** 1  
Bohnenpflanze *Bot.* **393** 8  
Bohnenpflanze *Garten* **386** 29  
Bohnensamen **393** 11  
Bohnenstange **386** 29  
Bohnenstängel **393** 10  
Bohraggreat **517** 9



Bohrer *Med.* **69** 39  
Bohrer *Schwimmen* **189** 39  
Bohrer, Akku- **519** 60  
Bohrer, Drill- *Drechsler* **520** 23  
Bohrer, Drill- *Goldschmied* **473** 58  
Bohrer, Elektro- **519** 43  
Bohrer, Fischeschwanz- **534** 21  
Bohrer, Fissuren- **69** 40  
Bohrer, Gesteins- **556** 21  
Bohrer, Gewinde- *Schlosser* **527** 67  
Bohrer, Gewinde- *Werkzeugmasch.* **545** 34  
Bohrer, Kavitäten- **69** 38  
Bohrer, Löffel- **520** 17  
Bohrer, Maiswurzel- **431** 53, 54  
Bohrer, Parallel- **520** 17  
Bohrer, Rollen- **534** 21  
Bohrer, Schlag- **519** 43  
Bohrer, Spiral- *Heimwerken* **519** 49  
Bohrer, Spiral- *Schlosser* **527** 66  
Bohrer, Stangen- **497** 65  
Bohrer, Steinbruch- **556** 18  
Bohrerfach **68** 16  
Bohrfliege **431** 18  
Bohrgerät, Kern- **534** 21  
Bohrgerät, Raupen- **556** 9  
Bohrgestänge **534** 19, **537** 40  
Bohrhammer **556** 21  
Bohrinsel **537**  
Bohrinselvesorger **669** 49  
Bohrinstrument **68** 7  
Bohrklein **537** 43  
Bohrkopf **519** 48  
Bohrloch *Erdöl* **534** 17  
Bohrloch *Steinbruch* **556** 22  
Bohrlochpumpe **551** 37  
Bohrmaschine *Bau* **497** 21  
Bohrmaschine *Heimwerken* **519** 16

Bohrmaschine, Dübel- **517** 7  
Bohrmaschine, Hand- **526** 25  
Bohrmaschine, Radial- **545** 18  
Bohrmaschine, Schwenk- **545** 18  
Bohrmast **534** 1  
Bohrmeißel **534** 21  
Bohrmeißel, Diamant- **537** 44  
Bohrrohr **534** 6  
Bohrseil **534** 7  
bohr-sommerfeldsches Atommodell **15** 35  
Bohrspindel **545** 23  
Bohrständer **519** 54  
Bohrtechnik **537** 40–44  
Bohrtisch **517** 8  
Bohrturm *Erdöl* **534** 1, **537** 12  
Bohrturm *Geogr.* **37** 36  
Bohrturmplattform **537** 1–37  
Bohrung **531** 86  
Bohrung, Erdöl- **534** 1–21  
Bohrung, Förder- **551** 36  
Bohrung, Offshore- **537**  
Bohrung, Reinjektions- **551** 40  
Bohrung, Skeet- **241** 45  
Bohrungskaliber **442** 40  
Bohrwerk **523** 22  
Boje **450** 2  
Boje, Hosen- **685** 14  
Boje, Kurs- **195** 18  
Boje, Rettungs- **685** 14  
Boje, Start- **195** 14  
Boje, Wende- *Segeln* **195** 17  
Boje, Wende- *Wassersport* **197** 27  
Boje, Ziel- **195** 14  
Bolero **85** 16  
Bolerohut **95** 19  
Bollstichel **304** 20  
Bolzen **641** 20

Bolzen, Gehänge- **655** 66  
Bolzen, Kolben- **611** 39  
Bolzen, Laschen- **633** 13  
Bolzen, Radbefestigungs- **617** 46  
Bolzen, Riegel- **725** 23  
Bolzen, Schlag- **442** 21  
Bolzen, Schrauben- **499** 98  
Bolzen, Schuss- **456** 17  
Bolzenschussgerät **456** 3  
Bolzstichel **304** 20  
Bombagefrisur **99** 30  
Bombardon **273** 46  
Bommel **81** 4  
Bon *Kaufhaus* **164** 6  
Bon *Supermarkt* **462** 3  
Bon, Kassen- *Kaufhaus* **164** 6  
Bon, Kassen- *Restaurant* **149** 34  
Bonanzarad **605** 1  
Bonbonsortiment **117** 31  
Bonbontüte **117** 32  
Bongo **275** 59  
Bonnet **663** 34  
Boot, Baumstamm- **169** 37  
Boot, Bunker- **680** 13  
Boot, Dreipunkt- **197** 38  
Boot, Eissegel- *Sport* **237** 35  
Boot, Eissegel- *Winter* **239** 21  
Boot, Fähr- **680** 11  
Boot, Falt- **191** 51–60  
Boot, Feuerlösch- **163** 78  
Boot, Fischer- **449** 6  
Boot, Flug- **693** 1  
Boot, Gig- **191** 23–30  
Boot, Gleit- **197** 34–40  
Boot, Holz- **195** 50–57  
Boot, Kajüt- **197** 4  
Boot, Lotsen- **669** 84

Boot, Motor- *Strand* **182** 9  
Boot, Motor- *Wassersport* **197** 1–10, 20–40  
Boot, Paddel- **190** 1–6  
Boot, Renn- **197** 21  
Boot, Rettungs- *Erdöl* **537** 19  
Boot, Rettungs- *Navigation* **679** 52  
Boot, Rettungs- *Schiff* **669** 72, **670** 23, **672** 8  
Boot, Riemen- **190** 7–13  
Boot, Ruder- *Angelsport* **449** 6  
Boot, Ruder- *Wassersport* **190** 7–16, **191** 23–30, 38–47  
Boot, Rundspant- **197** 28–30  
Boot, Schlauch- *Seerettung* **685** 18  
Boot, Schlauch- *Tauchen* **180** 23  
Boot, Schlauch- *Wassersport* **197** 1  
Boot, Segel- *Segeln* **193** 1–39, **195** 29–41, 42–49  
Boot, Segel- *Spielplatz* **172** 18  
Boot, Skull- **190** 14–16, **191** 38–47  
Boot, Sport- **197** 1–10, 11–15  
Boot, Stufen- **197** 34–37  
Boot, Tochter- **685** 17  
Boot, Tret- **182** 8  
Boot, V-Boden- **197** 31–33  
Boot, Verdrängungs- **197** 28–33  
Bootaxt **283** 19  
Bootes **17** 30  
Boot ohne Fahrt **195** 7  
Bootsausschnitt **83** 57  
Bootsaussetzvorrichtung **133** 38  
Bootsdavit **669** 72  
Bootshaus **190** 20  
Bootshaut **191** 55  
Bootsklasse **193** 40–56  
Bootsname **197** 8  
Bootsrucksack **191** 62  
Bootsrumpf **693** 2, 9  
Bootsschuppen **190** 21  
Bootssteg *Fluss* **659** 7

Bootssteg *Wassersport* **190** 17  
Bootswagen **191** 63  
Borax, Löt- **473** 37  
Bord, Doll- **191** 27  
Bord, Flaschen- **155** 65  
Bord, Schlüssel- **110** 20  
Bord, Spül- **191** 40  
Bord, Werkzeug- **623** 49  
Bordbistro **643** 62  
Bordbistrowagen **645** 20  
Bordcomputer **617** 5  
Bordcomputer, LCD- **607** 52  
Bördeleinlegemaschine **505** 25  
Bordenergieanlage **701** 42, 44  
Bordhubschrauber **133** 33  
Bordinstrument **199** 60  
Bordkommunikationsdisplay **705** 28  
Bordkran **133** 10  
Bordküche **705** 27  
Bordmaschinenkanone **129** 40  
Bordrestaurant **671** 84  
Bordstein, Hoch- **628** 7  
Bordsteinkante **628** 6  
Borduhr **689** 11  
Bordun **271** 31  
Bordunpfeife **271** 11  
Bordüre, Rüschen- **85** 30  
Bordwand **403** 29  
borealer Klimagürtel **29** 42  
Borke **353** 8  
Borkenkäfer **433** 23  
Borretsch **395** 2  
Börse **735**  
Börsenhandel **735** 1–24  
Börsenhandel, elektronischer **735** 15–22  
Börsenmakler **735** 3  
Börsensaal **735** 1

Borste, Kelch- **363** 33  
Borsten, Besen- **119** 50  
Borstenschwanz **429** 15  
Borstenwurm **332** 25  
Borte *Karneval* **243** 52  
Borte *Schneiderei* **469** 21  
Borte, Blümchen- **83** 50  
Böschung *Bau* **491** 72  
Böschung *Stadt* **47** 37  
Böschung, Deich- **659** 25  
Böschung, Kontinental- **33** 15  
Böschung, Ufer- **660** 32  
Boskett **166** 4  
Bossenwerk **295** 51  
Bossierer **561** 27  
Bossierholz **561** 28  
Botanik, allgemeine **353**  
Bote, Post- **707** 53  
Botta dritta **217** 7  
Böttcher **512** 11  
Böttcherei **512**  
Böttcherin **512**  
Bottich *Böttcher* **512** 1  
Bottich *Schwimmbad* **185** 22  
Bottich, Beiz- **512** 14  
Bottich, Einweich- **521** 13  
Bottich, Holz- **451** 28  
Bottich, Läuter- **453** 51  
Bottich, Maisch- **453** 44  
Boule **241** 18–21  
Boulespiel **241** 18–21  
Boulespieler **241** 18  
Bovenspiegel **663** 55  
Bovist, Eier- **381** 19  
Bovist, Flaschen- **381** 20  
Bowdenzug **607** 47, **609** 3  
Bowler **95** 33

Bowling **241** 10–17  
Bowlingaufstellung **241** 10  
Bowlingkugel **241** 12  
Bowlingstand **241** 10  
Box *Landw.* **419** 5  
Box *Roulette* **255** 45  
Box, Baby- **78** 19  
Box, Blue- **258** 1–30  
Box, Dreiwege- **715** 12  
Box, Flaschen- **78** 22  
Box, Giro- **733** 23  
Box, Green- **258** 1–30  
Box, Handschuh- **77** 8  
Box, Köder- **449** 3  
Box, Kühl- **179** 49  
Box, Lautsprecher- *Diskotheek* **252** 30  
Box, Lautsprecher- *Hausrat* **111** 8

Box, Lautsprecher- *Nachtklub* **253** 30  
Box, Lautsprecher- *Rundfunk* **713** 38  
Box, Lautsprecher- *U-Elektronik* **715** 12  
Box, Liege- **419** 17  
Box, Monitor- **259** 5  
Box, Papiertücher- **77** 7  
Box, Pferde- **419** 5  
Box, Pflege- **78** 19  
Box, Spender- **77** 9  
Box, Stauraum- **621** 5  
Box, Tabletten- **77** 2  
Box, Warmhalte- **78** 22  
Box, Zeitungs- **156** 16  
Boxauto **246** 22  
Boxbirne **231** 23  
Boxen **231** 20–50  
Boxenlaufstall **401** 16  
Boxer *Sport* **231** 25  
Boxer *Zool.* **350** 13  
Boxer, Amateur- **231** 25  
Boxer, Berufs- **231** 25  
Boxer, Profi- **231** 25  
Boxermotor, Vierzylinder- **689** 34  
Boxermotor, Zweizylinder- **609** 18  
Boxershorts **87** 62  
Boxhandschuh **231** 26  
Boxkamera **248** 31  
Boxkampf **231** 20–50  
Boxmanager **231** 45  
Boxmatch **231** 20–50  
Boxring **231** 35  
Boxveranstaltung **231** 35–50  
Boy, Lift- **154** 18  
Boyscout **179** 73  
Brabanter Kreuz **291** 72  
Brachacker **403** 2  
Brachdistel **371** 32



Bracket-Serie **15** 32  
Brail **450** 2  
Brailleschrift **309** 15  
Brakteat **123** 4  
Braktee **355** 7  
Bramme, Roh- **541** 23  
Bramrah, Ober- **665** 36, 42  
Bramrah, Unter- **665** 35, 41  
Bramsaling, Groß- **665** 53  
Bramsaling, Vor- **665** 51  
Bramsegel, Groß- **663** 53  
Bramsegel, Kreuz- **663** 54  
Bramsegel, Ober- **665** 59, 65  
Bramsegel, Unter- **665** 58, 64  
Bramsegel, Vor- **663** 52  
Bramstag **665** 12  
Bramstenge, Groß- **665** 7  
Bramstenge, Vor- **665** 4  
Bramstengestag **665** 12  
Bramstengewant **665** 18  
Brandgiebel **499** 9  
Brandhaken **425** 67  
Brandsohle **208** 31  
Brandung **39** 72  
Brandung, künstliche **185** 1  
Brandungsbad **185** 1–7  
Brandungsgeröll **39** 74  
Brandungshohlkehle **39** 75  
Brandungsplatte **39** 76  
Brandungsreiten **181** 29  
Brandungsreiter **181** 30  
Brandungswelle **181** 31  
Branke **445** 51, 55  
Brante **445** 51, 55  
bras bas **225** 12  
Brasilstrom **43** 36  
Brasse **665** 67

Brät **458** 10  
Braten **114** 28  
Bratenfleisch **459** 50  
Bratenplatte **114** 27  
Bratentopf **109** 13  
Brätherstellung **458** 21  
Bratpfanne **109** 3  
Bratsche **273** 27  
Bratwurst **459** 39  
Bratwurstfüllsel **458** 10  
Braue, Augen- **55** 47  
Braucher **453** 50, **455** 11  
Brauerei **453**, **455**  
Brauerei, Bier- **455**  
Brauhaus **455** 1–31  
Braumeister **453** 50  
Braun **313** 5  
Braunalge **375** 50  
Braunbär **349** 13  
Braunelle **365** 16  
Brauner Bär **331** 9  
braune Tonne **161** 3  
Braunglascontainer **161** 9  
Braunkohl **393** 34  
Brause, Gießkannen- **389** 28  
Brause, Hand- *Bad* **121** 12  
Brause, Hand- *Friseur* **470** 32, **471** 14  
Brause, Schlauch- **507** 30  
Brausenkopf **121** 13  
Braut **291** 15  
Brautbukett **291** 17  
Bräutigam **291** 16  
Brautjungfer **291** 24  
Brautkranz **291** 18  
Brautmyrte **369** 11  
Brautpaar **291** 14  
Brautschleier **291** 19

Brautstrauß **291** 17  
Breccie, Schlot- **35** 16  
Brechen, Gleichgewichts- **231** 13  
Brecher **556** 25  
Brecher, Backen- **556** 17  
Brecher, Ballen- **565** 27  
Brecher, Eis- *Brücke* **657** 56  
Brecher, Eis- *Schiff* **668** 32  
Brecher, Gesteins- **553** 1  
Brecher, Kreisel- **556** 16  
Brecher, Prall- **556** 15  
Brecher, Stein- **556** 18  
Brecher, Vor- **553** 4  
Brecher, Wellen- **660** 19  
Brechrand **285** 44  
Brechscheibe **285** 82  
Brechstange **556** 29  
Breitbeil **497** 70  
Breitbleichmaschine **571** 1–5  
Breitcordoberteil **93** 26  
Breite **555** 62  
Breite, geografische **43** 6  
Breiten, Ross- **29** 36  
Breitengrad **43** 2  
Breitenskala **555** 61  
breiter Rückenmuskel **53** 59  
Breitfock **667** 13  
Breithalter **571** 33  
Breitlauch **393** 21  
Breitlegewalze **571** 8  
breitrandiger Hut **95** 49  
Breitschwanz **83** 3  
Breitschwanzfell **513** 21  
Breitspur-Präzisionsschiene **258** 23  
Brekzie, Schlot- **35** 16  
Bremsarretierhebel **391** 38  
Bremsbacke *Auto* **617** 33

Bremsbacke *Maschinenteil* **531** 100  
Bremsbacke *Schmied* **523** 12  
Bremsband **531** 105  
Bremsbelag *Auto* **617** 36, 44  
Bremsbelag *Maschinenteil* **531** 106  
Bremsbelag *Schmied* **523** 13  
Bremsdruckkoffer **523** 14  
Bremsdruckmesser **647** 50  
Bremsdruckprüfgerät **523** 15  
Bremsdynamometer **531** 97–107  
Bremsse *Eisenbahn* **651** 44  
Bremsse *Pflege* **77** 28  
Bremsse, Backen- **531** 97  
Bremsse, Band- **531** 104  
Bremsse, feststellbare **77** 28  
Bremsse, Fuß- **607** 33  
Bremsse, Hand- **651** 33  
Bremsse, Kipphebel- **605** 23  
Bremsse, Luft- *Flugzeug* **687** 43  
Bremsse, Luft- *Militär* **131** 57  
Bremsse, Mittelzug- **605** 23  
Bremsse, Naben- **605** 42  
Bremsse, Not- **654** 3  
Bremsse, Papierrollen- **595** 42  
Bremsse, Rad- **451** 9  
Bremsse, Rahmen- **439** 23  
Bremsse, Rotor- **551** 11  
Bremsse, Rücktritt- **603** 69  
Bremsse, Scheiben- *Auto* **614** 42, **617** 42  
Bremsse, Scheiben- *Fahrrad* **605** 36  
Bremsse, Scheiben- *Landw.* **407** 32, 23  
Bremsse, Scheiben- *Motorrad* **609** 44  
Bremsse, Schleuderschutz- **649** 33  
Bremsse, Seitenzug- **605** 27  
Bremsse, Sicherheitsketten- **437** 34  
Bremsse, Sturzflug- **201** 14  
Bremsse, Tragseil- **655** 65

Bremse, Trommel- *Auto* **617** 30  
Bremse, Trommel- *Motorrad* **607** 46, 48  
Bremse, Vorderrad- **602** 5  
Bremse, Zusatz- **651** 10  
Bremsenprüfstand **622** 37  
Bremsler **238** 22  
Bremsflüssigkeit **617** 39  
Bremsflüssigkeitsbehälter *Auto* **614** 4, **617** 38  
Bremsflüssigkeitsbehälter *Motorrad* **609** 40  
Bremsgewicht **531** 103  
Bremsgriff **602** 5  
Bremshebel *Eisenbahn* **645** 43  
Bremshebel *Fahrrad* **603** 72  
Bremshebel, Fuß- **391** 40  
Bremshebel, Hand- *Auto* **615** 99  
Bremshebel, Hand- *Motorrad* **607** 24  
Bremshebel, Hand- *Sport* **207** 32  
Bremsklappe *Flugsport* **201** 14  
Bremsklappe *Flugzeug* **687** 43  
Bremsklappe *Militär* **131** 29, 57  
Bremsklappe, Dach- **131** 2  
Bremsklotz **531** 100  
Bremskonus **603** 77  
Bremskraftanzeigergerät **622** 39  
Bremskräfteanzeige **645** 38  
Bremsleitung **617** 37  
Bremslicht **607** 45  
Bremslichteinheit **609** 2  
Bremslüftmagnet **531** 102  
Bremsmantel **603** 76  
Bremspedal *Auto* **615** 76, **617** 41  
Bremspedal *U-Elektronik* **719** 27  
Bremsprüfrolle **622** 38  
Bremsprüfstand, Rollen- **523** 16  
Bremsrad, Hand- **651** 64, 80  
Bremsrolle **523** 18  
Bremsattel **617** 43

Bremsscheibe *Auto* **617** 47  
Bremsscheibe *Maschinenteil* **531** 98  
Bremsscheibe, Vorderrad- **607** 27  
Bremsschicht **15** 63  
Bremsschirmklappe **131** 23  
Bremsschuh **493** 40  
Bremsseil *Militär* **133** 16  
Bremsseil *Motorrad* **607** 47  
Bremstrommel *Auto* **617** 35  
Bremstrommel *Schmied* **523** 11  
Bremstrommel-Feindrehmaschine **523** 20  
Bremsventil, Führer- **647** 53, **649** 22, **651** 11  
Bremsventil, Not- **647** 57  
Bremsventil, Zusatz- **649** 23  
Bremswegverkürzung **635** 20, 22  
Bremswelle **531** 99  
Bremszylinder, Haupt- **617** 40  
Bremszylinder, Rad- **617** 31  
Bremszylinderdruckanzeige **651** 7  
Brennelementebecken **549** 34  
Brennelementstab **549** 4  
brennendes Haus **162** 27  
Brenner **562** 6  
Brenner, Bunsen- *Chemie* **325** 1  
Brenner, Bunsen- *Papier* **577** 25  
Brenner, CD- **487** 7  
Brenner, CD-DVD- **722** 5  
Brenner, DVD- **487** 7  
Brenner, Gebläse- **325** 9  
Brenner, Haus- **329** 26  
Brenner, Schweiß- *Böttcher* **512** 32  
Brenner, Schweiß- *Schweißer* **528** 11, 27, 33, **529** 31  
Brenner, Teclu- **325** 4  
Brenneranzünder **528** 37  
Brennerdüse **528** 26  
Brennerführungswagen **528** 33  
Brennerplattform **199** 72

Brennerventilator **453** 17  
Brennerzange **507** 59  
Brennform **561** 8  
Brenngasanschluss **528** 30  
Brenngasventil **528** 31  
Brennglas **479** 27  
Brennhaus **561** 4  
Brennholzsäge **555** 56  
Brennkammer *Energie* **551** 45  
Brennkammer *Flugzeug* **693** 39  
Brennkammer *Kraftwerk* **547** 16  
Brennnessel, Große **371** 33  
Brennpunkt **321** 25, 27  
Brennschacht **539** 16  
Brennschere **470** 5  
Brennschneidemaschine **528** 21  
Brennschneidmaschine **528** 21  
Brennspiegel **551** 18  
Brennstoff, Kern- **549** 4  
Brennstofftender **647** 68  
Brennstoffzelle *Auto* **613** 39  
Brennstoffzelle *Raumfahrt* **699** 60  
Brennstoffzellen **133** 52  
Brennstoffzellenauto **613** 37  
Brennwatte **561** 11  
Brennweite, kurze **481** 83  
Brennweite, lange **481** 86  
Brennweite, mittlere **481** 85  
Brennweite, stufenlos veränderbare **489** 59  
Brennwertkessel, Öl- **107** 55  
Brett *Bau* **497** 91  
Brett *Sägewerk* **554** 35  
Brett *Sport* **213** 63, **241** 80  
Brett, Abgautsch- **577** 4  
Brett, Anschlag- **622** 42  
Brett, Arbeits- **109** 18  
Brett, Ärmel- **119** 21

Brett, Bug- **493** 63  
Brett, Bügel- **119** 17  
Brett, Dame- **175** 17  
Brett, Deck- **388** 9  
Brett, Dreimeter- **189** 7  
Brett, Einmeter- **189** 8  
Brett, Fuß- **241** 75  
Brett, Futter- **503** 56  
Brett, Geräte- **703** 24  
Brett, gesäumtes **497** 95  
Brett, Griff- **273** 21, **275** 8  
Brett, Grund- **483** 29  
Brett, Hack- **271** 32, 34, 35  
Brett, Halma- **175** 26  
Brett, Heck- **197** 25  
Brett, Herz- **497** 93  
Brett, Instrumenten- **689** 1  
Brett, Kern- **497** 93  
Brett, Knet- **143** 14  
Brett, Korb- **211** 8  
Brett, Lauf- *Gärtnerei* **388** 22  
Brett, Lauf- *Haus* **107** 4  
Brett, Modellier- **303** 34  
Brett, Molter- **407** 46  
Brett, Mühle- **175** 23  
Brett, Press- **577** 11  
Brett, Reibe- **491** 57  
Brett, Reiß- **559** 1  
Brett, Reuther- **221** 12, **223** 8  
Brett, Roll- **143** 43  
Brett, Schach- *Hausrat* **117** 20  
Brett, Schach- *Spiel* **175** 1  
Brett, Schal- **493** 18, 76  
Brett, Schatten- **388** 9  
Brett, Schattier- **388** 9  
Brett, Schaukel- **173** 28  
Brett, Scher- **450** 11



Brett, Schlag- **275** 80  
Brett, Schlüssel- **154** 4  
Brett, Schwarzes **622** 42  
Brett, Schwimm- **189** 16  
Brett, Servier- **149** 20  
Brett, Sockelschutz- **491** 29  
Brett, Spiel- *Spiel* **175** 1, 22  
Brett, Spiel- *Sport* **211** 8  
Brett, Sprung- *Schwimmen* **189** 7  
Brett, Sprung- *Turnen* **221** 12, **223** 8  
Brett, Steck- **173** 44  
Brett, Stemm- **191** 44  
Brett, Stepp- **219** 22  
Brett, Surf- **181** 34  
Brett, Tritt- **619** 42  
Brett, ungesäumtes **497** 94  
Brett, Wasch- **249** 87  
Brett, Werk- *Goldschmied* **473** 19  
Brett, Werk- *Korbmacher* **521** 7  
Brett, Wind- **501** 27  
Brett, Windsurf- **181** 22  
Brett, Wirbel- **275** 19  
Brett, Zähl- **733** 16  
Brett, Zangen- **515** 33  
Brett, Zug- **571** 7  
Brettbürste **473** 31  
Brettchen, Flug- **425** 61  
Bretterschalung **497** 9  
Bretterstapel **497** 1  
Brettersteg **499** 75  
Bretttertür **103** 28  
Bretterwand **493** 25  
Bretterzaun **491** 44  
Brettpinsel **473** 31  
Brettspiel **175** 1–28  
Brevier **289** 58  
Brezel **460** 50

Brezel, Laugen- **460** 50  
Brie **462** 29  
Brief, Express- **707** 19  
Brief, Geschäfts- **724** 32, **725** 13, **729** 32  
Brief, Meister- **471** 1  
Brief, Standard- **707** 37  
Briefbehälter **707** 35  
Briefbehälterförderband **707** 36  
Briefeinwurfschlitz **732** 17  
Brieffalzmaschine **731** 47  
Briefkasten *Bahnhof* **636** 11  
Briefkasten *Haus* **103** 58  
Briefkasten *Post* **707** 47  
Briefkasten *Stadt* **157** 71  
Briefkasten, Bahnsteig- **638** 4  
Briefkastenleerung **707** 46  
Briefkorb **724** 31  
Briefmarke **707** 13  
Briefmarke, selbstklebende **707** 15  
Briefmarkenbefeuchter **707** 17  
Briefmarkengebinde **707** 14  
Briefschablone **707** 16  
Briefschlitz **110** 34  
Briefsendung **707** 57  
Briefträger **707** 53  
Briefverteilzentrum **707** 34–45  
Briefwaage *Büro* **731** 68  
Briefwaage *Post* **707** 22  
Briefzentrum **707** 34–45  
Briekäse **462** 29  
Brietorte **462** 29  
Brigg **667** 17  
Brigg, Schoner- **667** 14  
Brillant **96** 18, 23  
Brillantring **96** 24  
Brillantschliff **97** 45  
Brille *Optiker* **476** 9

Brille *Textil* **571** 7  
Brille, Gletscher- **233** 23  
Brille, Klo- **121** 46  
Brille, Klosett- **121** 46  
Brille, Renn- **238** 15  
Brille, Schnee- **233** 23  
Brille, Schutz- *Chemie* **325** 64  
Brille, Schutz- *Schlosser* **526** 21  
Brille, Schutz- *Schweißer* **529** 29  
Brille, Schweißer- **528** 34  
Brille, Ski- **235** 10  
Brille, Sonnen- **476** 6  
Brille, Virtual-Reality- **719** 35  
Brille, VR- **719** 35  
Brillenanprobe **476** 1–4  
Brillenauswahl **476** 5  
Brillenetui **476** 16  
Brillenfassung **476** 10–14  
Brillengestell **476** 10–14  
Brillenglas **476** 15  
Brillenglas-Randbearbeitungsautomat **477** 33  
Brillenmodell **475** 3  
Brillenrand **476** 10  
Brillenständer **476** 5  
Briolett, facettiertes **97** 77  
Brise, Backstags- **195** 13  
Brisinga endecacnemos **343** 11  
Brocken, Fels- **281** 42  
Brocken, Gesteins- **701** 14  
Brombeere **397** 31  
Brombeerstrauch **397** 27  
Bronchie **57** 7  
Bronzeaxt **283** 23  
Bronzeblech **283** 34  
Bronzedolch **283** 22  
Bronzehorn **271** 1  
Bronzemesser **283** 31

Bronzenadel **283** 29  
Bronzezeit **283** 21–40  
Brosche **165** 77  
Brosche, Elfenbein- **97** 30  
Brosche, Perlen- **96** 7  
Broschüre **733** 35  
Broschüre, Patienten- **64** 14  
Brot **460** 3  
Brot, belegtes **115** 40  
Brot, Bio- **460** 14–18  
Brot, Dinkel- **460** 17  
Brot, Hafer- **460** 18  
Brot, Johannis- **385** 41  
Brot, Käse- **153** 46  
Brot, Knäcke- **460** 56  
Brot, Land- **460** 7  
Brot, Lang- **460** 9  
Brot, Mehrkorn- **460** 8  
Brot, Misch- **462** 24  
Brot, Roggen- **460** 55  
Brot, Roggen-Ganzkorn- **460** 15  
Brot, Roggenmisch- **460** 7  
Brot, Roggenschrot- **460** 14  
Brot, Rund- **460** 7  
Brot, Schwarz- **462** 23  
Brot, Sesam-Leinsaat- **460** 16  
Brot, Vollkorn- **460** 11, **461** 54  
Brot, Vollwert- **460** 14–18  
Brot, Weiß- *Bäckerei* **460** 10, 13  
Brot, Weiß- *Supermarkt* **462** 16, 22  
Brot, Weizenmisch- **460** 9  
Brot, Zwiebel- **462** 25  
Brotabteilung **462** 9  
Brotanlage **461** 73  
Brotbelag **115** 41  
Brötchen *Bäckerei* **460** 19–22  
Brötchen *Hausrat* **114** 22

Brötchen *Rummelplatz* **247** 45  
Brötchen *Schiff* **670** 18  
Brötchen *Supermarkt* **462** 15  
Brötchen *Tankstelle* **624** 23  
Brötchen, Baguette- **460** 21  
Brötchen, belegtes **152** 13  
Brötchen, Roggen- **460** 22  
Brötchen, Weizen- **460** 20  
Brötchenanlage **461** 78  
Brotgetreide **413** 1  
Brotkäfer **429** 24  
Brotkasten **108** 2  
Brotkorb *Hausrat* **114** 21  
Brotkorb *Schiff* **670** 16  
Brotlaib **460** 3  
Brotrinde **460** 5  
Brotscheibe **114** 23  
Brotschneidemaschine **109** 30  
Brotsorte **460** 7–18  
Bruch **37** 5, **45** 19  
Bruch, Dezimal- **315** 20, 21  
Bruch, Doppel- **314** 17  
Bruch, echter **314** 10, 15  
Bruch, eigentlicher **314** 15  
Bruch, Graben- **37** 13  
Bruch, Quer- **33** 24  
Bruch, Staffel- **37** 10  
Bruch, Stein- *Steinbruch* **556** 1  
Bruch, Stein- *Zement* **553** 1  
Bruch, unechter **314** 16  
Bruch, uneigentlicher **314** 16, **315** 18  
Bruch, ungleichnamiger **315** 19  
Bruch, Zehner- **315** 20  
Bruchfaltengebirge **37** 23  
Bruchschollengebirge **37** 4  
Bruchstrich **314** 15, 16  
Bruchstück **59** 45

Bruchstück, Kern- **15** 46, 47, 53, 56, 60  
Bruchwand **556** 4  
Bruchzahl **314** 15  
Brücke *Anat.* **51** 63  
Brücke *Brücke* **657**  
Brücke *Fluss* **659** 52, 57  
Brücke *Med.* **69** 28  
Brücke *Militär* **133** 43  
Brücke *Optik* **479** 5  
Brücke *Optiker* **476** 11  
Brücke *Park* **167** 47  
Brücke *Schiff* **668** 4, 12, **673** 18  
Brücke *Sport* **227** 19, **231** 9  
Brücke, Arbeits- **263** 30  
Brücke, Balken- **657** 7  
Brücke, Bogen- **657** 19, 23, 28  
Brücke, Container- **681** 46, **682** 2  
Brücke, Containerlade- **682** 2  
Brücke, Dreh- **657** 63, 67  
Brücke, eiserne *Geogr.* **45** 55  
Brücke, eiserne *Stadt* **47** 30  
Brücke, Elevator- **682** 25  
Brücke, Fall- **285** 25  
Brücke, Firn- **233** 29  
Brücke, Flach- **657** 52  
Brücke, Fluggast- **694** 14  
Brücke, Geräte- **659** 53  
Brücke, Halb- **657** 66  
Brücke, Hänge- *Brücke* **657** 15, 39  
Brücke, Hänge- *Freizeitpark* **169** 24  
Brücke, Haus- **657** 32  
Brücke, Hub- **681** 70  
Brücke, Kommando- *Hafen* **683** 43  
Brücke, Kommando- *Militär* **133** 3  
Brücke, Kommando- *Navigation* **676** 1–16, **679** 53  
Brücke, Kommando- *Schiff* **673** 18  
Brücke, Kran- **674** 26

Brücke, Landungs- *Geogr.* **45** 58  
Brücke, Landungs- *Hafen* **680** 30  
Brücke, Portal- **265** 19  
Brücke, Schiff- **45** 45  
Brücke, Schnee- **233** 29  
Brücke, Schrägseil- **657** 46  
Brücke, Stahlbeton- **657** 49  
Brücke, Stahlgitter- **657** 34  
Brücke, Stein- *Brücke* **657** 19  
Brücke, Stein- *Geogr.* **45** 49  
Brücke, Stein- *Stadt* **47** 29  
Brücke, Straßen- **45** 54  
Brücke, Sund- **657** 57  
Brücke, Tender- **646** 2  
Brücke, Verbindungs- **703** 50  
Brücke, Verlade- *Hafen* **680** 20  
Brücke, Verlade- *Schiff* **669** 77  
Brücke, Vollwand- **657** 52  
Brücke, Wechsel- **621** 23  
Brücke, Windwerk- **661** 83  
Brücke, Zug- **285** 25  
Brücke, Zügelgurt- **657** 46  
Brückenanker **69** 30  
Brückenbauweise **589** 1  
Brückenbogen **657** 20  
Brückenfigur **657** 22  
Brückengeländer **657** 70  
Brückenglied **69** 31  
Brückenhälfte **657** 66  
Brückenheiliger **657** 22  
Brückenjoch **657** 20  
Brückenlager **657** 55  
Brückenlift **681** 40  
Brückenmotiv **125** 15  
Brückenpfeiler **657** 21  
Brückenpfosten **657** 36  
Brückenportal **657** 42

Brückenquerschnitt **657** 1  
Brückenständer **657** 30  
Brückenstativ **589** 13  
Brückenstrebe **657** 35  
Brückenträger **674** 27  
Brückenwiderlager **657** 45  
Brühsieb **458** 14  
Brühwürstchen **459** 36  
Brummer **329** 19  
Brummkreisel **249** 88  
Brunfthirsch *Jagd* **440** 14  
Brunfthirsch *Zool.* **445** 5  
Brunftjagd **440** 10  
Brunftkragen **445** 29  
Brunftmähne **445** 29  
Brunnen *Landw.* **409** 15  
Brunnen *Wasservers.* **159** 40  
Brunnen, artesischer **37** 29  
Brunnen, Ramm- **159** 60  
Brunnen, Reinigungs- **301** 82  
Brunnen, Sammel- **158** 4  
Brunnen, Schacht- **495** 26  
Brunnen, Spring- **166** 21  
Brunnen, Trink- **697** 27  
Brunnen, Versickerungs- **495** 25  
Brunnen, Wand- **166** 15  
Brunnen, Zieh- *Geogr.* **45** 100  
Brunnen, Zieh- *Ritter* **285** 3  
Brunnenkresse **375** 32, **395** 3  
Brunnenrand **166** 25  
Brunnenrohr **159** 64  
Brunnenröhre **37** 28  
Brunnenumrandung **159** 65  
Brunnenunterwasserpumpe **159** 42  
Brüsseler Kohl **393** 30  
Brüsseler Spitze **467** 18  
Brust *Anat.* **49** 37, 38



Brust *Bau* **501** 88  
Brust *Fleischerei* **457** 4, 23  
Brust *Landw.* **421** 47  
Brust *Pferd* **417** 55  
Brust *Zool.* **329** 31  
Brust, Kalbs- **457** 4  
Brust, Mittel- **457** 26  
Brust, Nach- **457** 25  
Brust, Rinder- **457** 23  
Brustbaum **567** 13  
Brustbein *Anat.* **51** 11  
Brustbein *Fleischerei* **457** 27  
Brustblatt **203** 28  
Brüste **49** 38  
Brustflosse **341** 7, **347** 34  
Brustharnisch **285** 46  
Brustkorb **49** 37, **51** 10  
Brustlattich **377** 8  
Brustleier **527** 65  
Brustmuskel, großer **53** 36  
Brustnerv **53** 26  
Brustschwimmen **189** 30  
Bruststück **285** 46  
Brusttasche **89** 18, 34  
Brusttasche, Latz- **89** 72  
Brüstung, Balkon- **671** 44  
Brüstung, Fenster- **103** 13  
Brüstungsriegel **497** 56  
Brüstungsstreiche **491** 24  
Brustwarze **49** 39  
Brustwehr **285** 21  
Brustwirbel **51** 4  
Brut, Forellen- **447** 14  
Brutanlage **447** 13  
Brutanstalt, Fisch- **447** 10–17  
Brüter, schneller **549** 1  
Brutglas, Hecht- **447** 15

Bruthöhle **335** 34  
Brutknolle **363** 38  
Brutraumen **425** 51  
Brutraum **425** 58  
Brutreaktor **549** 1  
Brutschrank **147** 25  
Brutteich **447** 5  
Brutwabe **425** 58  
Brutzelle **425** 42  
Brutzwiebel **387** 27, 29  
Bubikopf **101** 9  
Buch *Bahnhof* **636** 19  
Buch *Buch* **601** 36  
Buch *Hausrat* **116** 8  
Buch *Schiff* **670** 7  
Buch *Vorschule* **143** 23  
Buch, antiquarisches **249** 57  
Buch, aufgeschlagenes **601** 57–74  
Buch, Bilder- **143** 41  
Buch, Daten- **623** 65  
Buch, Dreh- **257** 45, **259** 13  
Buch, Fach- **725** 33  
Buch, Frisuren- **470** 43  
Buch, Gebet- **287** 62  
Buch, Gesang- **287** 30  
Buch, Gesetz- **137** 21  
Buch, Kinder- **117** 17  
Buch, Klassen- **145** 6  
Buch, Lehr- **147** 23  
Buch, Lese- **145** 43  
Buch, Mess- **287** 38  
Buch, Rechtschreibungs- **145** 44  
Buch, Regie- **265** 44  
Buch, Ring- *Mediengest.* **585** 2  
Buch, Ring- *Schule* **145** 42  
Buch, Schul- **117** 25  
Buch, Termin- **64** 11

Buch, Text- **265** 41  
Buchbinderei **598, 599, 601**  
Buchbinderei, Hand- **598**  
Buchbindereimaschine **599, 601** 1–35  
Buchbindermesser **598** 6  
Buchblock **598** 12, **601** 22, 40  
Buchbund **601** 71  
Buchdeckenmaschine **599** 6  
Buchdrucker **433** 23  
Buche **355** 33  
Buche, Hain- **355** 63  
Buche, Weiß- **355** 63  
Bucheignerzeichen **601** 50  
Bucheinhängemaschine **601** 27  
Buchenfrucht **355** 37  
Bücherregal *Hausrat* **112** 17, **116** 7  
Bücherregal *Schiff* **670** 6  
Bücherregal *Universität* **148** 11  
Bücherreihe **111** 3  
Buchfahrplan **647** 52  
Buchfahrplanklemme **645** 44  
Buchfink **337** 4  
Buchhandlung **156** 3  
Buchhandlung, Bahnhofs- **636** 15  
Büchner-Trichter **323** 10  
Buchrücken **598** 31  
Buchsbaum, Gemeiner **359** 19  
Buchse, Anschluss- **717** 13, **719** 2  
Büchse, Feuer- **646** 4  
Buchse, Headset- **723** 28  
Buchse, Kopfhörer- **715** 35, 77, 95  
Büchse, Lauf- **611** 26  
Buchse, Multifunktions- **723** 35  
Buchse, Netzkabel- **711** 19  
Büchse, Pirsch- **440** 5  
Büchse, Punzen- **473** 28  
Büchse, Repetier- **442** 2

Buchse, Scart- **711** 21  
Buchse, Stopf- **646** 33  
Büchse, Stopf- **534** 34  
Buchsenklemme **509** 39  
Büchsenlauf **442** 26  
Büchseflinte, Bock- **442** 33  
Buchstabe, beschädigter **581** 28  
Buchstabe, Druck- **595** 9  
Buchstabe, Groß- **581** 11  
Buchstabe, Kenn- **421** 38  
Buchstabe, Klein- **581** 12  
Buchstabe, Leucht- **157** 38  
Buchstabe, Münz- **125** 29  
Buchstabe, Versal- **581** 11  
Buchstabe, verschmutzter **581** 29  
Buchstabe, verstellter **581** 33  
Buchstabe, zu tilgender **581** 37  
Buchstabenfeld **722** 52  
Buchstabenflagge **126** 24  
Bucht **39** 8, **41** 37  
Bucht, Abferkel-Aufzucht- **419** 43  
Bucht, abgeschnürte **41** 12  
Bucht, Danziger **41** 13  
Bucht, Läufer- **419** 39  
Bucht, Meeres- **41** 7, 15, 20, 40  
Buchungsterminal **707** 5  
Buckel, Knie- **285** 53  
Buckel, Schild- **285** 58  
buckelartige Felseninsel **41** 38  
buckelartige Felsenklippe **41** 38  
Buddha-Statue **293** 3  
buddhistischer Tempelbau **293** 1–10  
Bude, Bau- **491** 48, **493** 44  
Bude, Erfrischungs- **246** 2  
Bude, Getränke- **246** 2  
Bude, Grill- **246** 5  
Bude, Los- **247** 46

Büfett **150** 1–11  
Büfett, Kuchen- **149** 1  
Büffel, Haus- **347** 9  
Büffelhörner **127** 36  
Büffellenker **605** 32  
Buffet **150** 1–11  
Buffet, Kuchen- **149** 1  
Bug *Bau* **499** 41  
Bug *Fleischerei* **457** 5, 9, 22, 42  
Bug *Militär* **133** 62  
Bug *Schiff* **673** 24  
Bug *Schiffbau* **675** 77–83  
Bug *Surfen* **181** 23  
Bug, Gerüst- **491** 25  
Bug, Löffel- **195** 30  
Bug, Orkan- **133** 9  
Bug, Schwenk- **499** 57  
Bug, Wagen- **627** 3  
Bugbrett **493** 63  
Bügel *Bau* **493** 70  
Bügel *Gärtnerei* **389** 27  
Bügel *Optiker* **476** 13  
Bügel, Abstands- **425** 52  
Bügel, Abzug- **442** 10  
Bügel, Andruck- **464** 17  
Bügel, Aufhänge- **456** 21  
Bügel, Auslöse- **456** 19  
Bügel, Chrom- **605** 5  
Bügel, Fang- **449** 32  
Bügel, Form- **87** 20  
Bügel, Fuß- **529** 41  
Bügel, Kleider- **110** 4  
Bügel, Klemm- **727** 37  
Bügel, Kupplungs- **641** 22  
Bügel, Mess- **543** 65  
Bügel, Riemen- **442** 5  
Bügel, Rinnen- **501** 32

Bügel, Säge- *Schmied* **523** 25  
Bügel, Säge- *Werkzeugmasch.* **545** 17  
Bügel, Schlepp- **235** 42  
Bügel, Schutz- *Forstw.* **439** 23  
Bügel, Schutz- *Landw.* **405** 52, **435** 12  
Bügel, Schweizer- **389** 27  
Bügel, Sicherheits- *Freizeitpark* **168** 8  
Bügel, Sicherheits- *Sport* **235** 39  
Bügel, Steig- *Anat.* **55** 92  
Bügel, Steig- *Pferd* **203** 43  
Bügel, Steig- *Pferdesport* **205** 4  
Bügel, Trage- **717** 33  
Bügel, Überroll- **619** 13  
Bügel, Verstell- **471** 18  
Bügelautomat **119** 2  
Bügelautomat, Dampf- **119** 12  
Bügelautomat, Leicht- **119** 7  
Bügelbrett **119** 17  
Bügelbrettbezug **119** 18  
Bügeleisen *Hausrat* **119** 7  
Bügeleisen *Schneiderei* **469** 15  
Bügeleisen, Dampf- *Hausrat* **119** 12  
Bügeleisen, Dampf- *Kürschner* **513** 3  
Bügeleisenablage **119** 19  
Bügeleisengriff **119** 10  
Bügefalte **85** 77, **89** 13  
Bügelgerät **119** 1  
Bügelgießkanne **389** 26  
Bügelgriff **505** 31  
Bügelhacke **408** 1  
Bügelmessschraube **543** 62  
Bügelmulde **119** 5  
Bügelnadel **283** 27  
Bügelriemen **203** 42  
Bügelsäge *Heimwerken* **519** 3  
Bügelsäge *Schlosser* **526** 27  
Bügelsäge *Schmied* **523** 23

Bügel säge *Werkzeugmasch.* **545** 14  
Bügel scharnier **476** 14  
Bügel sohle **119** 8  
Bügel tisch **119** 16, **469** 16  
Bügel unterlage **119** 17  
Bug fender **684** 17  
Buggy **79** 37  
Bug klappe **703** 21  
Bug laufrad **178** 26  
Bügler, Wachs- **235** 14  
Bug licht **197** 14  
Bug mann **190** 11  
Bugrad *Flug sport* **199** 26  
Bugrad *Flug zeug* **689** 40  
Bugrad *Militär* **131** 3  
Bugra deinheit **703** 31  
Bug schraube **685** 33  
Bug sieren **675** 45  
Bug sierschlepper *Hafen* **680** 15  
Bug sierschlepper *Schiff* **684** 16  
Bug spriet **663** 20, **665** 1  
Bug strahler **673** 23  
Bug stück, dickes **457** 29  
Bug tor **668** 30  
Bug wulst *Schiff* **668** 46, **673** 25  
Bug wulst *Schiffbau* **675** 78  
Bühne *Fluss* **659** 11  
Bühne *Geogr.* **39** 83  
Bühne *Film* **260** 8  
Bühne *Kunst* **301** 60  
Bühne *Theater* **263** 6  
Bühne, Achsmess- **622** 1  
Bühne, Arbeits- *Bau* **491** 17  
Bühne, Arbeits- *Eisenbahn* **649** 42  
Bühne, Arbeits- *Erdöl* **534** 3  
Bühne, Arbeits- *Raumfahrt* **699** 27, 45  
Bühne, Dreh- **265** 31

Bühne, Film- **483** 33  
Bühne, Filter- und Kasch- **489** 28  
Bühne, Gestänge- **534** 5  
Bühne, Gicht- **539** 4  
Bühne, Hebe- **623** 74  
Bühne, Modell- **263** 42  
Bühne, Negativ- **483** 33  
Bühne, Reiß- **497** 11  
Bühne, Vor- **265** 25  
Bühne, Werk- **497** 11  
Bühne, Zwischen- **534** 5  
Bühnenarbeiter **265** 46  
Bühnenarbeiterin **263** 29  
Bühnenbildmodell **263** 43  
Bühnenbildner **263** 38  
Bühnenhaus *Kunst* **301** 59  
Bühnenhaus *Theater* **265** 1–60  
Bühnenhimmel **265** 9  
Bühnenhintergrund **265** 10  
Bühnenkopf *Fluss* **659** 12  
Bühnenkopf *Geogr.* **39** 84  
Bühnenmaler **263** 36  
Bühnenmeisterin **265** 45  
Bühnenrahmen **265** 22  
Bühnenvorhang **260** 10  
Bukett, Braut- **291** 17  
Bulbsteven **668** 46  
Buleine **663** 35  
Bulien **663** 35  
Bulin **663** 35  
Buline **663** 35  
Bulkcarrier **681** 67, **683** 30  
Bulkfrachter **681** 67, **683** 30  
Bullauge *Raumfahrt* **705** 22  
Bullauge *Schiff* **672** 14  
Bulldogge, Englische **350** 1, 2–8  
Bulldozer **631** 6



Bulle *Börse* **735** 23  
Bulle *Zool.* **417** 2  
Bullterrier **351** 35  
Bump **565** 21, 22  
Bund *Kleidung* **85** 43  
Bund *Musik* **275** 9  
Bund, Arm- **83** 53  
Bund, Buch- **601** 71  
Bund, Hosen- **89** 65  
Bund, Jersey- **91** 6  
Bund, Kummer- **89** 5  
Bund, Schlüssel- **110** 21  
Bund, Schrauben- **531** 33  
Bund, Stretch- **85** 10  
Bund, Strick- **91** 6  
Bund, Türken- **373** 4  
Bundaxt **497** 72  
Bundbalken **499** 53  
Bündchen **85** 37, **91** 38  
Bündchen, Arm- **91** 6  
Bündchen, Ärmel- **91** 20  
Bündel, Strahlen- **318** 19  
Bündel, Zweige- **659** 38  
Bündelpfeiler **295** 35  
Bundesadler **139** 2  
Bundesflagge **139** 3  
Bundeskanzlerin **139** 18  
Bundesland **421** 39  
Bundesminister **139** 17  
Bundespolizei **135** 21, 22  
Bundespolizist **639** 43  
Bundesrat **139** 20  
Bundesrepublik Deutschland **126** 16  
Bundesstraße **45** 16  
Bundestag, Deutscher **139** 1  
Bundestagsadler **139** 2  
Bundestagspräsident **139** 7

Bundesverfassungsgericht **137** 32  
Bundfalte **85** 67  
Bundfaltenhose **85** 58, **89** 24  
Bundgeschirr **497** 20  
Bundhose **233** 7  
Bundlager **541** 48  
Bundsäge **497** 68  
Bundschraube **531** 32  
Bundsparren **499** 55  
Bundsteg **601** 58  
Bundstiel **497** 53  
Bungalow, Miet- **179** 75  
Bungalowzelt **179** 50  
Bungeejumping **168** 9  
Bungeeseil **168** 11  
Bungeespringen **168** 9  
Bungeespringer **168** 10  
Bunker **215** 42  
Bunker, Groß- **405** 76  
Bunker, Kalk- **539** 67  
Bunker, Kohlen- **547** 11  
Bunker, Komponenten- **552** 3  
Bunker, Müll- **161** 21  
Bunker, Rohkohlen- **533** 28  
Bunker, Rollboden- **405** 64  
Bunker, Wiege- **680** 22  
Bunkerbefüllband **405** 75  
Bunkerboot **680** 13  
Bunkereinheit **632** 27  
Bunkerköpfroder **405** 68  
Bunkerroder, Kartoffel- **405** 56  
Bunsenbrenner *Chemie* **325** 1  
Bunsenbrenner *Papier* **577** 25  
Buntdruckwerk **595** 47  
bunte Farbe **313** 1–9  
Buntspecht **335** 32  
Buntstift *Hausrat* **117** 26

Buntstift *Schule* **145** 40  
Buntstift *Vorschule* **143** 11  
Bürette **325** 21  
Bürettenklemme **325** 23  
Bürettenstativ **325** 22  
Burg **301** 1  
Burg, Ritter- **285** 1  
Burg, Sand- **183** 27  
Burg, Sargons- **299** 29  
Burg, Strand- **183** 27  
Bürgersteig *Stadt* **157** 45  
Bürgersteig *Straße* **628** 9  
Burggraben **285** 37  
Burghof **285** 2  
Burgkapelle **285** 29  
Burgmauer **299** 31, **301** 7  
Burgtor **285** 32  
Burgunderrübe **415** 21  
burgundisches Kreuz **291** 61  
Büro **724, 725, 727, 728, 729, 731**  
Büro, Bademeister- **185** 10  
Büro, Großraum- **728, 729**  
Büro, Informations- **178** 4  
Büro, Konstruktions- *Schiffbau* **674** 2  
Büro, Konstruktions- *Zeichner* **559, 560**  
Büro, Reise- *Bahnhof* **636** 51  
Büro, Reise- *Kaufhaus* **164** 30  
Büro, Versicherungs- **156** 32  
Büro, Zeichen- **559**  
Bürodrehstuhl *Büro* **724** 39  
Bürodrehstuhl *Mediengest.* **585** 9  
Bürohaus **681** 53  
Büroheftgerät **727** 5  
Bürohochhaus **105** 25  
Büroklammer **727** 1  
Bürokomplex **537** 14  
Büromaterial **727**

Büroschrank **728** 14  
Bürostuhl **729** 27  
Bürste *Biene* **425** 10  
Bürste *Frisur* **99** 12  
Bürste, Abwasch- **119** 54  
Bürste, Auftrage- **119** 45  
Bürste, Baum- **391** 23  
Bürste, Brett- **473** 31  
Bürste, Draht- **528** 36, **529** 18  
Bürste, Fischgrät- **470** 17  
Bürste, Haar- *Baby* **78** 7  
Bürste, Haar- *Hausrat* **112** 33  
Bürste, halbrunde **470** 17  
Bürste, Hand- **304** 11  
Bürste, Kleider- **119** 47  
Bürste, Kleister- **510** 27  
Bürste, Klo- **121** 50  
Bürste, Laufreinigungs- **443** 62  
Bürste, Lockwell- **470** 13  
Bürste, Pneumatik- **470** 17  
Bürste, Polier- *Goldschmied* **473** 62  
Bürste, Polier- *Schuhmacher* **464** 11  
Bürste, Rinden- **391** 23  
Bürste, Rosshaar- **464** 12  
Bürste, rotierende **626** 7  
Bürste, Rund- *Friseur* **470** 13  
Bürste, Rund- *Hausrat* **119** 95  
Bürste, Scheuer- **119** 60  
Bürste, Schuh- **119** 44  
Bürste, Skelett- **470** 17  
Bürste, Spül- **119** 54  
Bürste, Stilhaar- **470** 17  
Bürste, Streich- **511** 5  
Bürste, Stupf- **511** 23  
Bürste, Styling- **470** 17  
Bürste, Tapezier- **510** 40  
Bürste, Teller- **629** 12

Bürste, Teppich- **119** 48  
Bürste, Thermo- **471** 31  
Bürste, Toiletten- **121** 50  
Bürste, Tunnel- **470** 17  
Bürste, Zahn- **121** 27  
Bürstenband **405** 61  
Bürstenhaarschnitt **99** 12  
Bürstvorsatz, Teppich- **119** 83  
Bürzel *Landw.* **421** 50  
Bürzel *Zool.* **445** 54, 63  
Bus **621** 33–51  
Bus, Auto- *Kfz* **621** 33–51  
Bus, Auto- *Piktogramm* **697** 6  
Bus, Doppeldecker- **621** 41  
Bus, Doppelstock- **621** 41  
Bus, Gelenk- **621** 45  
Bus, Klein- **621** 33  
Bus, Reise- **621** 35  
Busch, Feder- **285** 78  
Busch, Holder- **361** 35  
Busch, Holunder- **361** 35  
Busch, Pfauen- **127** 38  
Büschel, Gras- **363** 44  
Büschelkieme **341** 19  
Büschelnelke **367** 6  
Buschrose **386** 14  
Buschwerk **45** 14  
Buschwindröschen **373** 1  
Busen **49** 41  
Bushaltestelle **47** 7  
Bussard, Mäuse- **333** 13  
Büste **49** 38  
Büste, Porträt- **111** 12  
Büste, Schneider- **469** 6  
Büstenhalter **87** 10  
Büstenhalter, Sport- **87** 16  
Büstenhalter, trägerloser **87** 17

Büstenpfeiler **301** 49  
Büstenschale **87** 12  
Bustier **87** 15, **91** 30  
Butangasflasche **179** 47  
Bütte *Mühle* **451** 21  
Bütte *Papier* **577** 2, **579** 15  
Bütte *Weinbau* **426** 15  
Bütte, Trag- **426** 15  
Butte, Trage- **426** 15  
Bütte, Wasch- **249** 86  
Bütte, Wein- **426** 15  
Büttenträger **426** 14  
Butter *Schiff* **670** 19  
Butter *Supermarkt* **463** 104  
Butter, Marken- **423** 32  
Butterblume **363** 8  
Butterdose **115** 37  
Butterei **423** 27  
Butterfly **189** 31  
Butterflytrainer **219** 27  
Butterfly-Trainingsgerät **219** 11  
Butterkuchen *Bäckerei* **460** 49  
Butterkuchen *Restaurant* **149** 4  
Buttermesser **115** 72  
Buttermilchtank **423** 18  
Butterpilz **381** 21  
Butterstrang **423** 29  
Butterung, kontinuierliche **423** 28  
Butterungsanlage **423** 27, 28  
Butterungsmaschine **423** 28  
Büttgeselle **577** 1  
Butzen, Apfel- **397** 62  
B-Wagenteil **627** 6  
byzantinische Kunst **301** 86–90  
B-Zeichen **267** 52

## C

Caban **89** 49  
Cabochoch **97** 48, 69  
Cabochoch, ovaler **97** 71  
Cabochochontropfen **97** 76  
Cabrio **619** 8  
Cabriolet **619** 8  
Cabriosportcoupé **619** 8  
Cabriosportwagen **619** 8  
Cache-Controller **722** 19  
Cache-Speicher **722** 19  
CAD **560** 1  
CAD-Arbeitsplatz **560**  
Caddie **215** 47  
Caddie® **215** 46  
Caddiewagen **215** 46  
CAD-Programmoberfläche **560** 26  
Café **149**  
Café, Straßen- **157** 49  
Café, Terrassen- **167** 57  
Cafeteria **697** 20  
Caitya **293** 10  
Caityahalle **293** 9  
CAM **705** 14  
Camcorder **489** 1, 18–25  
Camcorder, Schulter- **489** 40  
Camembert **463** 105  
Camperin **179** 65  
Camping **178, 179**  
Campinganhänger **178** 11  
Campinggasflasche **179** 47  
Campinggeschirr **179** 63  
Campingliege **179** 74  
Campingplatz **178** 1  
Campingplatzwart **178** 7  
Campingstuhl **179** 61

Campingtisch **179** 62  
Cancer **19** 59  
Canis Major **17** 14  
Canis Minor **17** 15  
Canyon **39** 48  
Canyonfluss **39** 54  
Cap, Base- **95** 45  
Capa **251** 26  
Cape, Poncho- **83** 19  
Cape, Regen- **110** 5  
Capella **17** 27  
Cappuccino **149** 22  
Capricornus **17** 36, **19** 65  
Caprihose **85** 60  
Car, Auto- **621** 35  
Caravan **178** 24  
Card, Giro- **732** 19  
Carina **17** 46  
Carrier, Bulk- **681** 67, **683** 30  
Carrier, Cattle- **669** 62  
Carrier, Crude **668** 1  
Carrier, Livestock- **669** 62  
Carrier, Van- **681** 47, **682** 4  
Carvingski **235** 7  
Cascading Style Sheets Editor **585** 28  
Cassegrain-Kabine **21** 5  
Cassiopeia **17** 33  
Castor **17** 28  
Castor® **549** 61  
Cateringfahrzeug **695** 22  
Catgang **133** 18  
Cattle-Carrier **669** 62  
C-Bogen **74** 10  
CCS-Stecker **613** 15  
CD *Film* **489** 24  
CD *Hausrat* **116** 14  
CD *U-Elektronik* **717** 40



CD-Brenner **487** 7  
CD-DVD-Brenner **722** 5  
CD-DVD-Laufwerk **722** 4  
CD-Einführöffnung **615** 82  
CD-Fach **715** 3, 65  
CD-Lesegerät **487** 7  
CD-Player *Auto* **615** 81  
CD-Player *Diskotheek* **252** 23  
CD-Player *Rundfunk* **713** 41  
CD-Player *U-Elektronik* **715** 9, 56, **717** 35  
CD-Player, tragbarer **717** 39  
CD-Radiorekorder **717** 32  
CD-ROM **487** 4  
CD-Schreibgerät **487** 7  
C-Dur **267** 55, 62  
C-Dur-Tonleiter **267** 45  
Cedille **309** 53  
Cella **301** 65  
Cello **273** 16  
Cembalo **271** 45  
Cembalomechanik **271** 48  
Centaurus **17** 39  
Central Processing Unit **722** 18  
Centrifuge Accommodation Module **705** 14  
Ceranfeld® **108** 27  
Ceran® **108** 27  
Cerci **429** 13  
Cerclebindung **217** 50  
Cetus **17** 11  
Ceylonschliff **97** 44  
CHAdEMO-Stecker **613** 16  
Chalaza **421** 30  
Chalet **179** 75  
Chalkografie **304** 14–24  
Chamäleon **341** 33  
Champagner **462** 35  
Champagnerglas **115** 85

Champignon, Feld- **381** 1  
Champignon, Wiesen- **381** 1  
Chanukkaleuchter **293** 26  
Chapeau claque **95** 40  
Chapiteau **244** 1  
Charivari **97** 35  
Charleston **275** 51  
Chassis **614** 37  
Chassis, Imprägnier- **571** 2  
Chasuble **83** 65  
Chef *Büro* **729** 31  
Chef *Restaurant* **152** 26  
Chef, Empfangs- **154** 8  
Chef, Rayon- **165** 81  
Chef, Saal- **255** 24  
Chef de partie **255** 20  
Chefmaskenbildnerin **263** 49  
Chefsekretärin **729** 33  
Chefzimmer **725**  
Chemiefaser **573**  
Chemiefaser, synthetische **573** 25–39, 40–53  
Chemiefaser, zellulosische **573** 1–24  
Chemielabor **323, 325**  
Chemielehrer **147** 2  
Chemiesaal **147** 1  
Chemieunterricht **147** 1–13  
Chemiewehr **162** 5  
Chemikalie, Farbentwicklungs- **483** 59  
Chemikalien **67** 46  
Chemikalienflasche *Fotogr.* **483** 10  
Chemikalienflasche *Schule* **147** 18  
Chemikalienkreislauf **579** 16  
chemische Aufschließung **579** 14  
Chianti **462** 36  
Chicorée **393** 40  
Chimäre **281** 18  
Chinarindenbaum **377** 17

Chinesische Rose **367** 15  
chinesische Schrift *Schrift* **307** 5  
Chip, Geldkarten- **732** 21  
Chip, Prozessor- **64** 22  
Chip, Speicher- **722** 32  
Chipkarte **485** 8, 10  
Chipkarte *Rundfunk* **713** 22  
Chips **624** 5  
Chips, Kartoffel- **462** 62  
Chi-Rho **291** 68  
Chirurgie, kleine **65** 40  
chirurgische Abteilung **72** 1  
chirurgische Klinik **72** 1  
chirurgische Nadel **65** 50  
chirurgisches Instrument **73** 33  
chirurgisches Nahtmaterial **65** 49  
Chistera **241** 69  
Chitonactis **343** 20  
Chlorcalciumröhre **325** 43  
Chlorion **15** 19  
Chor *Kirche* **287** 32  
Chor *Kunst* **295** 4, **301** 61  
Chor *Musik* **275** 6  
Chor, Opern- **263** 13  
Choralnotation **267** 1  
Chornische **295** 5  
Chow-Chow **350** 11  
christlicher Friedhof **47** 31  
christliche Taufe **291** 1  
Christstollen **460** 12  
Christusmonogramm **291** 68  
Chromatid **59** 16, 47  
chromatische Handharmonika **275** 36  
chromatische Tonleiter **267** 49  
Chrombügel **605** 5  
Chromolithografie **305** 28  
Chromosom **59** 5, 14, 15

Chromosom, Tochter- **59** 37  
Chromosomenarm **59** 16, 17, 18  
Chromosomenfaden **59** 41  
Chrysantheme **368** 30  
Chrysanthemum **371** 7  
Cimbalom **271** 32  
Cirrocumulus **27** 14  
Cirrostratus **27** 7  
Cirrus **27** 6  
cis-Moll **267** 59  
Cister **271** 21  
Citystil **95** 27  
Claisenkolben **325** 50  
Clavicembalo **271** 45  
Climber, Free- **233** 14  
Clinch **231** 31  
Clitellum **332** 29  
Clivia **369** 8  
Clog **93** 44  
Cloud **721** 1  
Cloud-Computing **721** 1  
Clown *Karneval* **243** 13  
Clown *Zirkus* **244** 21  
Clown, Weiß- **245** 33  
Clownfisch **180** 29  
c-Moll **267** 65  
Coach **231** 44  
Coat, Duffle- **164** 26  
Coat, Petti- **249** 67  
Cochonnet **241** 19  
Cockerspaniel **351** 23  
Cockpit *Auto* **614** 53–59, **615** 60–80  
Cockpit *Flugzeug* **689** 1–31, **691** 16  
Cockpit *Motorrad* **609** 4  
Cockpit *Segeln* **195** 38  
Cockpit *Wassersport* **197** 3  
Cockpit, Integral- **609** 15

Cockpit-Haube **131** 4  
Cocktailglas *Hotel* **155** 57  
Cocktailglas *Schiff* **671** 78  
Cocktailshaker **155** 63  
Cocosplatte **33** 34  
Code **421** 37, 39  
Code, Erzeuger- **421** 36  
Code, Länder- **421** 38  
Code, Strich- *Post* **707** 50  
Code, Strich- *Supermarkt* **463** 110  
Code, Strich- *Tankstelle* **625** 49  
Codec, Audio- **713** 48  
Code-Editor **585** 34  
Codieren **585** 34  
Codierplatz, Video- **707** 41  
Coeur **175** 40  
CO<sup>2</sup>-Flasche **523** 32  
Coiffeur **471** 2  
Coillager **541** 48  
Cola **153** 33  
Collegeblock **147** 41  
Coloranalyser **483** 39  
Colormangement **583** 7  
Combined Charging System **613** 15  
Comfrey **415** 13  
Compact Disc *Film* **489** 24  
Compact Disc *Hausrat* **116** 14  
Compact Disc *U-Elektronik* **717** 40  
Compact-Disc-Spieler **715** 9, 56  
Computer *Börse* **735** 4  
Computer *Energie* **495** 34  
Computer *Polizei* **135** 35  
Computer *Universität* **148** 19, 24, 28  
Computer *Wahl* **141** 5  
Computer, Achsmess- **622** 7  
Computer, Berechnungs- **409** 39  
Computer, Bord- *Auto* **617** 5

Computer, Bord- *Motorrad* **607** 52  
Computer, Desktop- **721** 5  
Computer, Fahrrad- **605** 33  
Computer, Lern- **117** 45  
Computer, Personal *Bank* **733** 5  
Computer, Personal *Büro* **724** 16, **725** 6, **728** 18  
Computer, Personal *Fotogr.* **487** 5  
Computer, Personal *Med.* **64** 12  
Computer, Personal *Mediengest.* **587** 11  
Computer, Personal *PC* **722**, **723**  
Computer, Personal *Telekomm.* **711** 30  
Computer, Personal *Zeichner* **559** 17  
Computer, Taschen- **725** 11  
Computer, tragbarer *Büro* **729** 53  
Computer, tragbarer *PC* **723** 1  
Computer, tragbarer *Universität* **148** 25  
computer-aided design **560** 1  
Computerbildschirm **636** 6  
Computerdrucker **722** 24  
Computermaus *PC* **722** 56  
Computermaus *Zeichner* **560** 19  
Computermonitor **147** 45  
Computerrack **259** 26  
Computer-to-Plate-Belichter **583** 11  
Computerunterstütztes Entwerfen **560** 1  
Computing, Cloud- **721** 1  
Conga **275** 56  
Congatrommel **275** 56  
Container *Abfall* **161** 19  
Container *Eisenbahn* **641** 42  
Container *Hafen* **682** 3  
Container, Abfall- **638** 24  
Container, Altkleider- **161** 15  
Container, Altpapier- **161** 10  
Container, Bauschutt- **629** 22  
Container, blauer **161** 14  
Container, Braunglas- **161** 9

Container, Grünglas- **161** 8  
Container, Müll- **629** 14  
Container, Roll- *Büro* **724** 38, **725** 14  
Container, Roll- *Mediengest.* **585** 1  
Container, Schuh- **161** 16  
Container, Weißglas- **161** 7  
Containerbahnhof **641** 39  
Containerbrücke **681** 46, **682** 2  
Containerdecksladung *Hafen* **682** 6  
Containerdecksladung *Schiff* **668** 22  
Containerladebrücke **682** 2  
Containerschiff *Hafen* **681** 45  
Containerschiff *Schiff* **669** 76  
Containerschiff, Voll- *Hafen* **682** 5  
Containerschiff, Voll- *Schiff* **668** 21  
Containerstapel **681** 49  
Containerstapler **681** 47, **682** 4  
Containerterminal **681** 48, **682** 1  
Containertragwagen **641** 43  
Continuous-Ink-Jet-Drucker **591** 31  
Controller, Cache- **722** 19  
Controller, Kombi- **722** 15  
Co-Pilot **689** 25, 28  
Co-Pilotensitz **689** 37  
Copyrightzeichen **309** 40  
Cordkragen **89** 47  
Cordmütze **95** 30  
Corona **19** 42  
Corona Borealis **17** 31  
Corps de Ballet **225** 27  
Corrida **251** 1–32  
cos **319** 32  
cot **319** 32  
Couchtisch **111** 29  
Coudé-Strahlengang **21** 4  
Counter **636** 9  
Coup droit **217** 7

Coupé, Sport- **619** 8  
Coupon **735** 33  
Couponbogen **735** 32  
Cowboy *Karneval* **243** 11  
Cowboy *Stierkampf* **251** 35  
Cowper-Drüse **57** 89  
CPU **722** 18  
Crawl **189** 33  
Creme **462** 45  
Creme, Zahn- **462** 39  
Cremedose **78** 13  
Cremeschnitte **460** 27  
Cremetopf **112** 32  
Cremetorte **460** 30  
crescendo **269** 31  
Cricket **211** 24  
Croisé **225** 18  
Croissant *Bäckerei* **460** 38  
Croissant *Supermarkt* **462** 14  
Croissant, Wurst- **624** 25  
Croquet **211** 32  
Crossing-over **59** 44  
Crosstrainer **219** 20  
Croupier **255** 21  
Croupier, Hand- **255** 21  
Croupier, Kopf- **255** 23  
Crude Carrier, Ultra Large **668** 1  
Crux **17** 44  
C-Schlüssel **267** 10, 11  
CSS-Editor **585** 28  
CtP-Belichter **583** 11  
CtP-Platte **583** 20, 22  
Cumulonimbus **27** 17  
Cumulus **27** 1  
Cumulus congestus **27** 2  
Cumulus humilis **27** 1  
Cupula **355** 5, **385** 52



Curling **237** 31–34  
Curlingbesen **237** 33  
Curlingspieler **237** 31  
Curlingstein **237** 32  
Cursorsteuerung **717** 64  
Cursortaste **722** 54  
Curveball **241** 16  
Cutaway **275** 79  
Cutterin **259** 25  
C-Wagenteil **627** 6  
Cyan **313** 17, 21  
Cyan-Druckwerk **593** 26  
Cyaneinstellung **483** 48  
Cycle, Indoor- **219** 34  
Cycling, Indoor- **219** 32–34  
Cygnus **17** 23  
Cyperus alterni folius **369** 17  
Cytosin **59** 25  
C 160 Transall **131** 43

## D

Dach *Bau* **499, 501**  
Dach *Haus* **107**  
Dach *Musik* **275** 3  
Dach *Winter* **239** 3  
Dach, Fahrzeug- **163** 56  
Dach, Flach- **105** 20  
Dach, Glas- **388** 5  
Dach, Hoch- **621** 27  
Dach, Hohlpfannen- **501** 53  
Dach, Kegel- **499** 24  
Dach, Kehlbalken- **499** 34  
Dach, Kirchen- **289** 11  
Dach, Kletter- **173** 47  
Dach, Kronen- **501** 50

Dach, Krüppelwalm- **499** 16  
Dach, Kuppel- **21** 13  
Dach, Mansard- **499** 18  
Dach, Mansarden- **499** 18  
Dach, Mönch-Nonnen- **501** 56  
Dach, Papp- **501** 90  
Dach, Pult- *Bau* **499** 7  
Dach, Pult- *Haus* **105** 21  
Dach, Regen- **31** 41  
Dach, Ritter- **501** 50  
Dach, Säge- **499** 20  
Dach, Sattel- *Bau* **499** 1  
Dach, Sattel- *Haus* **103** 5, **105** 10  
Dach, Schädel- **147** 16  
Dach, Sched- **499** 20  
Dach, Schiebe- **619** 26  
Dach, Schiefer- **501** 61–89  
Dach, Schlepp- **103** 65  
Dach, Schwenk- **653** 27  
Dach, Shed- **499** 20  
Dach, Sparren- **499** 27  
Dach, Spließ- **501** 45  
Dach, Stufen- **293** 2  
Dach, Vor- **178** 32, **179** 51  
Dach, Walm- **499** 10, 60  
Dach, Welltafel- **501** 96  
Dach, Zelt- **499** 22  
Dach, Ziegel- **501** 1  
Dachbalken *Bau* **499** 29  
Dachbalken *Landw.* **419** 2  
Dachbock **501** 66  
Dachboden **103** 4, **107** 19  
Dachbremsklappe **131** 2  
Dachdecker **501**  
Dachdeckerin **501**  
Dachdeckerstift **501** 74  
Dachfenster **107** 3

Dachfirst **499** 2  
Dachflächenfenster **103** 49  
Dachform **499** 1–26  
Dachfuß **499** 4  
Dachgarten **641** 35  
Dachgaube *Bau* **499** 6  
Dachgaube *Haus* **107** 8  
Dachgaube *Kunst* **297** 4  
Dachgaupe *Bau* **499** 6  
Dachgaupe *Haus* **107** 8  
Dachgepäckträger **178** 12, 17  
Dachgeschoss **103** 4, **107** 1  
Dachgesims *Bau* **501** 36  
Dachgesims *Haus* **103** 9, **107** 12  
Dachgrat **499** 12  
Dachhaken **107** 7  
Dachhaut **107** 2  
Dachheizzentrale **495** 20  
Dachkehle **499** 15  
Dachkoffer **178** 13  
Dachkonstruktion **499** 27–83  
Dachleiter *Bau* **501** 63  
Dachleiter *Camping* **178** 16  
Dachleiter *Haus* **107** 5  
Dachleitung **649** 5  
Dachliegefenster **499** 8, **501** 12  
Dachlüfter **178** 28  
Dachöffnung **652** 23  
Dachpappe **501** 62  
Dachpappenstift **531** 55  
Dachreiter **499** 14  
Dachreling **619** 34  
Dachrinne *Bau* **501** 28  
Dachrinne *Haus* **103** 50, **107** 10  
Dachs **445** 53  
Dachs, Klipp- **345** 27  
Dachsbär **445** 53

Dachschuh **501** 75  
Dachshund **351** 27  
Dächsin **445** 53  
Dachsperrling **336** 18  
Dachstuhl **497** 7, **501** 66  
Dachstuhl, Kehlbalcken- **499** 37  
Dachstuhl, Pfetten- **499** 42, 46, 52, 60  
Dachteil **499** 1–26  
Dachterrasse **103** 68  
Dachterrassenwohnung **103** 69  
Dachverband **499** 27–83  
Dachverkleidung **131** 30  
Dachvorsprung **103** 9  
Dachwerbung **157** 38  
Dachziegel **501** 45–60  
Dachziegeldeckung **501** 45–60  
Dachziegelschere **501** 33  
Dackel, Kurzhaar- **351** 27  
Dahlie **368** 22  
Dahlie, Pompon- **367** 23  
Daktyloskopie **135** 34  
Dalbe **680** 12  
Dalben **680** 12  
Dalben, Duck- **680** 12  
Dalben, Leit- **674** 37  
Dalben, Streich- **674** 37  
Damasttuch **114** 2  
Dambock **445** 45  
Dame **175** 9, 17–19  
Dame, Bar- *Diskotheke* **252** 5  
Dame, Bar- *Hotel* **155** 62  
Dame, Hinter- **241** 6  
Dame, Tisch- **155** 44  
Dame, Vorder- **241** 2  
Damebrett **175** 17  
Damenbadeanzug **182** 19, 20  
Damenbekleidung **164** 21

Dameneinzel **213** 3  
Damenfriseur **470**  
Damenfriseurin **470**  
Damenhut *Hausrat* **110** 12  
Damenhut *Kopfbedeckung* **95** 1  
Damenhygieneartikel **624** 35  
Damenkleidung **83, 85**  
Damenkonfektionsabteilung **164** 21  
Damenmütze **95** 1  
Damennachtkleidung **87** 1  
Damensalon **470**  
Damenshorts **85** 71  
Damenstiefel **93** 12  
Damenstraßentiefel **93** 12  
Damenunterkleidung **87** 1  
Damenunterwäsche **87** 1  
Damenwäsche **87** 1  
Damespiel **175** 17–19  
Damestein **175** 18, 19  
Damhirsch **445** 45  
Damm *Anat.* **57** 77  
Damm *Geogr.* **45** 104  
Damm, Abschluss- **41** 41  
Damm, Fahr- **628** 13  
Damm, Fluss- **659** 3  
Damm, Stau- **551** 27  
Damm, Ufer- **659** 3  
Dämmerungsgrenze **19** 21  
Dämmplatte **501** 44  
Dämmplatte, Akustik- **259** 4  
Dämmung **257** 48  
Dämon, Sturm- **281** 60  
Dampf, Hochdruck- **551** 47  
Dampf, Lösungsmittel- **597** 25  
Dampfaustrittsschlitz **119** 15  
Dampfbügelautomat **119** 12  
Dampfbügeleisen *Hausrat* **119** 12

Dampfbügeleisen *Kürschner* **513** 3  
Dampfdom **646** 12  
Dampfdüse **149** 39  
Dämpfer *Musik* **271** 54, **273** 10, **275** 73, **277** 37  
Dämpfer *Textil* **571** 4  
Dämpfer, Ansauggeräusch- **614** 2  
Dämpfer, Ausflugs- *Hafen* **680** 29  
Dämpfer, Ausflugs- *Schiff* **668** 15  
Dämpfer, Fisch- **669** 80  
Dämpfer, Lenkungs- **621** 47  
Dämpfer, Mündungsfeuer- **129** 3  
Dämpfer, Passagier- **680** 32  
Dämpfer, Schall- *Auto* **614** 34  
Dämpfer, Schall- *Eisenbahn* **649** 49, **651** 42, 48  
Dämpfer, Schwingungs- **655** 49  
Dämpfer, Stoß- *Auto* **614** 27, **617** 69, 77  
Dämpfer, Stoß- *Fahrrad* **605** 21, 38  
Dämpfer, Stoß- *Motorrad* **609** 8  
Dämpferarm **277** 39  
Dämpferpralleiste **277** 40  
Dämpferzeuger *Abfall* **161** 24  
Dämpferzeuger *Energie* **549** 6, 38, **551** 19, 38  
Dämpferzeugung **549** 6  
Dampfkessel **547** 15  
Dampfkochtopf **109** 7  
Dampfkraftwerk **547** 1–28  
Dampflokomotive **646** 1  
Dampflokomotive **647** 69  
Dampflokomotivenführerstand **647** 38  
Dampfpfeifenhebel **647** 51  
Dampfradio **248** 18  
Dampfreiniger **119** 92  
Dampfsammelkasten **646** 21  
Dampfschlauch **119** 93  
Dampfspeicherlokomotive **647** 69  
Dampfspritzpistole **513** 2  
Dampfturbine *Energie* **549** 10

Dampfturbine *Kraftwerk* **547** 22, 47  
Dampfturbine, Kondensations- **551** 52  
Dampfturbogruppe **547** 47  
Dampfüberdruck **646** 3  
Dampfüberströmleitung **547** 53  
Dämpfung, Kabinen- **407** 21  
Dämpfung, Schwapp- **699** 12  
Dämpfung, Ton- **277** 43  
Dämpfungssystem **703** 54  
Dampfzylinder *Eisenbahn* **646** 32  
Dampfzylinder *Textil* **571** 46  
Damtier **445** 45  
Damwild **445** 44  
Dan **231** 15  
Danebrog **126** 19  
Dänemark **41** 10  
Dänemark, Königreich **126** 19  
Danforth-Anker **197** 19  
Dänische Krone **123** 12  
Danziger Bucht **41** 13  
Darm *Anat.* **57** 17  
Darm *Biene* **425** 21  
Darm, Blind- **57** 23  
Darm, Dick- **57** 22  
Darm, Dünn- **57** 18  
Darm, Grimm- **57** 25, 26, 27  
Darm, Krumm- **57** 21  
Darm, Leer- **57** 20  
Darm, Mast- **57** 28, 74  
Darm, Zwölffinger- **57** 19, 54  
Darrablaufschaft **453** 19  
Darre, Nach- **453** 18, 30  
Darre, Vor- **453** 16, 29  
Darretage **453** 16–18  
Darsteller *Film* **258** 10  
Darsteller *Theater* **265** 37  
Darsteller, Klein- **257** 29

Darstellerin **265** 38  
Darstellung, grafische **559** 11  
Darstellung, Nierenkontrast- **74** 16  
Darstellung, Spiel- **719** 16  
Datei, PDF- **583** 5  
Datei, Postscript®- **583** 4  
Daten, Patienten- **64** 24  
Daten, Soll- **622** 11, **623** 65  
Daten, technische **559** 37  
Daten, Video- **489** 20, 23  
Datenbankrechner **713** 55  
Datenblatt **729** 50  
Datenbuch **623** 65  
Datendisplay **485** 7  
Dateneingabe **615** 84  
Datenkabel **489** 20, 21  
Datenmonitor **485** 7  
Datenmonitor, LCD- **485** 38  
Datenträger *Astron.* **23** 30  
Datenträger *Fotogr.* **487** 1  
Datenzentrale **729** 46  
DAT-Gerät **713** 31  
Dattel **385** 9  
Dattelkern **385** 10  
Dattelpalme **385** 1  
Datum **732** 37  
Datum, Ausgabe- **311** 7  
Datumsanzeige **636** 27  
Daube **237** 30  
Daube, Fass- **512** 9  
Dauerklee **415** 9  
Dauermyzelgeflecht **413** 4  
Dauerregen **27** 18  
Dauerrennen **207** 9  
Dauerwellwickler **470** 4  
Daumen **49** 65  
Daumenballen **49** 77



Daumenfurche **49** 74  
Daumenmittelfingergriff **229** 51  
Daumenmuskel **53** 41  
Daumenring **273** 47  
Daumenzeigefingergriff **229** 50  
Daunenmantel **83** 18  
Davit, Boots- **669** 72  
DAX®-Logo **735** 14  
D-Dur **267** 57  
Deasphaltierungsanlage **535** 50  
Decca-Navigator-System **677** 33  
Deck *Erdöl* **537** 35, 36, 37  
Deck *Sport* **241** 80  
Deck, Arbeits- *Schiff* **668** 19, **669** 51  
Deck, Arbeits- *Seerettung* **685** 16  
Deck, Aufenthalts- **679** 61  
Deck, Auto- **669** 73  
Deck, Eisenbahn- **669** 74  
Deck, Flat- **419** 34  
Deck, Flug- **133** 2, 12, 34  
Deck, Haupt- **672** 12  
Deck, Hubschrauber- *Erdöl* **537** 7  
Deck, Hubschrauber- *Militär* **133** 31, 34  
Deck, Kassetten- **715** 11, 78  
Deck, Lade- **669** 51  
Deck, Ober- **621** 43  
Deck, Peil- **684** 24  
Deck, Poop- **672** 4  
Deck, Sonnen- **673** 16  
Deck, Tape- **715** 78  
Deck, Unter- *Kfz* **621** 42  
Deck, Unter- *Raumfahrt* **703** 29  
Deck, Vor- **193** 1  
Deck, Winkel- **133** 12  
Deckbalken **675** 60  
Deckbrett **388** 9  
Deckchen, Papier- **149** 21

Deckchen, Toast- **670** 17  
Decke *Bau* **503**  
Decke *Buch* **601** 37–39  
Decke *Fahrrad* **602** 23  
Decke *Musik* **273** 24  
Decke, Altar- **287** 6  
Decke, Asphalt- **631** 43  
Decke, Beton- **632** 19  
Decke, Bett- **112** 10  
Decke, Einband- **601** 37–39  
Decke, Einschub- **497** 43, **503** 68  
Decke, Eis- **239** 20  
Decke, Fahrbahn- **628** 3–5  
Decke, Flügel- **433** 11  
Decke, Helm- **127** 4  
Decke, Kühl- **713** 15  
Decke, Lava- **35** 3  
Decke, Massiv- **491** 16, **503** 28  
Decke, Mittel- **675** 58  
Decke, Rippen- **503** 35  
Decke, Schlaf- **112** 10  
Decke, Schnee- **239** 3  
Decke, Spritz- **191** 53  
Decke, Stahlbeton- **493** 8  
Decke, Stepp- **112** 10  
Decke, Straßen- **660** 2  
Decke, Tages- *Hausrat* **112** 9  
Decke, Tages- *Schiff* **671** 55  
Decke, Tank- **675** 57  
Decke, Tisch- *Restaurant* **151** 39  
Decke, Tisch- *Schiff* **670** 22  
Decke, Unterschwanz- **339** 8  
Decke, Woll- **111** 28  
Decke, Zwischen- **503** 61, 68, 69  
Deckel *Astron.* **23** 2  
Deckel *Biene* **425** 50  
Deckel *Buch* **601** 37

Deckel *Chemie* **325** 31  
Deckel *Militär* **129** 8  
Deckel *PC* **722** 34  
Deckel *Sport* **235** 28  
Deckel, Außen- **549** 62  
Deckel, Bier- **150** 3  
Deckel, Fass- **151** 57  
Deckel, Gehäuse- *Maschinenteil* **531** 80  
Deckel, Gehäuse- *U-Elektronik* **717** 41  
Deckel, Glas- **159** 56  
Deckel, Kamm- **203** 17, 31  
Deckel, Kanzel- **287** 21  
Deckel, Kehl- **51** 54  
Deckel, Kiemen- **341** 5  
Deckel, Klapp- *Flohmarkt* **248** 29  
Deckel, Klapp- *Installateur* **509** 22  
Deckel, Klo- **121** 45  
Deckel, Klosett- **121** 45  
Deckel, Kofferraum- **614** 25  
Deckel, Luken- **675** 68  
Deckel, Mannloch- **512** 22  
Deckel, Monitor- **723** 2  
Deckel, Ofen- **540** 8  
Deckel, Öleinfüllstutzen- **611** 52  
Deckel, Papp- **599** 7  
Deckel, Pforten- **663** 60  
Deckel, Press- **517** 55  
Deckel, Primär- **549** 65  
Deckel, Rauchfass- **291** 40  
Deckel, Schall- **287** 21  
Deckel, Schamotte- **473** 10  
Deckel, Schaufel- **457** 32  
Deckel, Schraub- **435** 30  
Deckel, Schreibkopf- **731** 33  
Deckel, Schutz- **271** 27  
Deckel, Sekundär- **549** 63  
Deckel, Topf- **109** 12

Deckel, Trog- **590** 37  
Deckel, Tubus- **325** 52  
Deckel, Vakuum- **589** 22  
Deckel, Zündkerzen- **611** 66  
Deckelkapsel **353** 105  
Deckelsetzstation **423** 41  
Deckelverschluss **119** 87  
Deckenbalken **497** 38  
Deckenbeleuchtung *Eisenbahn* **644** 12  
Deckenbeleuchtung *Restaurant* **150** 30  
Deckenbeleuchtung *Schiff* **671** 62  
Deckendekoration **252** 10  
Deckendekorationsstück **265** 12  
Deckenerguss **35** 3  
Deckenfüllung **497** 44  
Deckenkran **674** 20  
Deckenlampe *Hausrat* **113** 13  
Deckenlampe *Nachtklub* **253** 14  
Deckenlampe *Restaurant* **149** 49  
Deckenleuchte **68** 20  
Deckenputz **503** 59, 72  
Deckenstrahler *Nachtklub* **253** 15  
Deckenstrahler *Restaurant* **153** 48  
Deckentapete **510** 53  
Deckentapeziergerät **510** 50  
Deckenwinkel **507** 48  
Deckenziegel **557** 24  
Decker, Anderthalb- **687** 13  
Decker, Dach- **501**  
Decker, Doppel- *Flugzeug* **687** 10  
Decker, Doppel- *Kfz* **621** 41  
Decker, Drei- *Flugzeug* **687** 6  
Decker, Drei- *Schiff* **663** 51–60  
Decker, Hoch- **687** 1, **691** 2  
Decker, Mittel- **687** 4  
Decker, Schiefer- **501** 71  
Decker, Schulter- **687** 3

Decker, Tief- **687** 5, 14, **691** 1  
Deckfass **501** 22  
Deckfeder, Unter- **333** 5  
Deckfedern **421** 55  
Deckflügel **329** 39, **433** 11  
Deckflügler **329** 25  
Deckgebilde **501** 78  
Deckgebirge **533** 21  
Deckgrund **305** 56  
Deckladen **388** 9  
Deckplatte **675** 59  
Deckrahmen **577** 3  
Deckschicht, Bitumen- **628** 5  
Deckschicht, bituminöse **628** 5  
Deckschuppe **357** 5  
Deckshaus **668** 4, 40  
Deckschranne **668** 5, **669** 59  
Deckschiff, Container- *Hafen* **682** 6  
Deckschiff, Container- *Schiff* **668** 22  
Decksplan **133** 12–20  
Deckung **217** 6  
Deckung, Dachziegel- **501** 45–60  
Deckung, Doppel- **501** 2  
Deckung, Papp- **501** 90–102  
Deckung, Welltafel- **501** 90–102  
Deckverschluss **87** 59  
Decoder **475** 44  
decrescendo **269** 32  
Definition **585** 39  
Definition, Druckfarben- **585** 35  
Definition, Farb- **585** 19  
Defrosterdüse **614** 9  
Dégagé à la quatrième  
derrière **225** 14  
Dégagé à la quatrième  
devant **225** 13  
Degen **217** 36

Degen, Elektro- **217** 26  
Degen, Stoß- **251** 31  
Degenfechten **217** 25–32, 54  
Degenfechter **217** 25  
Degenspitze **217** 27  
Degenstoß **251** 30  
Deich, Haupt- **659** 21  
Deich, Hochwasser- **659** 21  
Deich, Sommer- **659** 30  
Deich, Winter- **659** 21  
Deichabsatz **659** 24  
Deichböschung **659** 25  
Deichkrone **659** 23  
Deichland **41** 45  
Deichläufer **659** 28  
Deichrampe **659** 27  
Deichschleuse **659** 32  
Deichsel *Landw.* **401** 38  
Deichsel *Pferd* **203** 21  
Deichsel, Anhänge- **405** 44  
Deichselkasten **178** 25  
Deichselkreuz **291** 62  
Deichsiel **659** 32  
Deichwache **659** 28  
Deichwärter **659** 28  
Deichwärterhaus **659** 29  
Deinking **579** 23  
Dekanter *Hausrat* **115** 46  
Dekanter *Restaurant* **151** 42  
Dekantierflasche **115** 46  
Deklinationsachse **479** 45, 56  
Deklinationsgetriebe **479** 44  
Deklinationslager **479** 46  
Dekoband **469** 21  
Dekolleté **85** 29  
Dekolleté-Attrappe **165** 79  
Dekometer **180** 12

Dekompressionsstufe **180** 12  
Dekoration *Film* **256** 16  
Dekoration *Kaufhaus* **164** 29, **165** 70, 79  
Dekoration *Restaurant* **149** 24, **151** 48  
Dekoration, Decken- **252** 10  
Dekoration, Pflanzen- **149** 52  
Dekoration, Schaufenster- **156** 7  
Dekoration, Spiegel- **253** 16  
Dekoration, Wand- *Büro* **724** 8, **728** 21  
Dekoration, Wand- *Restaurant* **151** 57, **153** 36  
Dekorationsmaler **263** 36  
Dekorationssäule **252** 14  
Dekorationsstück **265** 35  
Dekorationsstück, Decken- **265** 12  
dekorierte Ware **165** 41  
Dekubitusmatratze **77** 13  
Delfin, Gemeiner **347** 30  
Delfinschwimmen **189** 31  
Delta **39** 2  
Deltaflügel **687** 19, **691** 14  
Deltagleiter **201** 2  
Deltamuskel **53** 35

Deneb **17** 23  
Dengel **408** 23  
Dengelamboss **408** 19  
Dengelhammer **408** 17  
Denitrifikationsanlage **547** 6  
Denkmal *Geogr.* **45** 92  
Denkmal *Stadt* **47** 21  
Denox-Anlage **547** 6  
Depression **29** 6  
Derbybogen **93** 72  
der Referenzmonitor **259** 22  
Des-Dur **267** 67  
Design **585** 27  
Design, Medien- **585**  
Designtelefon, Retro- **708** 23  
Desinfektion, Haut- **65** 53  
Desinfektionsmittel *Med.* **72** 20  
Desinfektionsmittel *Pflege* **77** 40  
Desinfektionsmittel, Hände- **65** 54  
Desinfektor, Thermo- **68** 14  
Desktop-Computer **721** 5  
Desoxyribonukleinsäure- Struktur **59** 23  
Dessert *Hausrat* **114** 30  
Dessert *Restaurant* **149** 41, **150** 22  
Dessertlöffel **115** 65  
Dessertschüssel **114** 29  
Dessertteller **114** 7  
Dessous **87** 1  
Destillationsanlage **535** 38  
Destillierapparat **325** 46  
Destillierkolben **325** 47, 50  
Destiny **705** 15  
Detailmonitor **560** 3  
Detektiv, Haus- **255** 19  
Detektor **23** 12, 20  
Detektor, Plasma- **23** 13  
Detektoranlage **248** 25



Detektorempfänger **248** 25  
Deuserband **219** 19  
Deuteropyramide **327** 20  
Deutsche Börse AG **735** 12  
Deutsche Dogge **350** 19  
deutsche Farbe **175** 42–45  
Deutsche Kamille **377** 1  
Deutsche Mark **123** 10, 24  
deutsche Montierung **479** 55  
Deutscher Aktienindex **735** 14  
Deutscher Bundestag **139** 1  
Deutscher Klee **415** 1  
Deutscher Schäferhund **350** 20  
deutscher Vorhang **263** 1  
Deutscher Vorstehhund **351** 26  
Deutsche Schabe **429** 16  
deutsche Schreibschrift **309** 11  
Deutsches Weidelgras **415** 26  
deutsche 1-Cent-Münze **125** 38  
deutsche 2-Cent-Münze **125** 39  
deutsche 5-Cent-Münze **125** 40  
deutsche 1-Euro-Münze **125** 28  
deutsche 10-Cent-Münze **125** 41  
deutsche 20-Cent-Münze **125** 42  
deutsche 50-Cent-Münze **125** 43  
Deutschland, Bundesrepublik **126** 16  
Deutschlandflagge **139** 3  
Dewanagari **307** 9  
Dezimalbruch, endlicher **315** 20  
Dezimalbruch, periodischer **315** 21  
Dezimalbruch, unendlicher **315** 21  
Dezimalstelle **315** 20  
Diabologeschoss **241** 28  
Diagnose, Fahrzeug- **623** 57  
Diagnosegerät, Fehler- **622** 28, **623** 68  
Diagnosestand **622** 20  
Diagnosewagen **623** 64

Diagonale *Brücke* **657** 35  
Diagonale *Math.* **319** 33  
Diagonalkraweelbeplankung **195** 56  
Diagonalpflug **239** 29  
Diagonalriss **233** 3  
Diagramm **559** 11  
Diagramm, Druckströmungs- **75** 31  
Diagramm, Säulen- **141** 27  
Diagramm, Torten- **141** 28  
diakritisches Zeichen **309** 50–56  
Diamant, Glaser- **504** 25  
Diamantbohrmeißel **537** 44  
Diamantschleifer **69** 41  
Diamantschneider **504** 25  
Diamantschneidscheibe **632** 24  
Dianegativfilm **483** 25  
Dianette **93** 48  
Diapositiv, Werbe- **260** 23  
Diapositivfilm **483** 24  
Diaprojektion **252** 12  
Diaprojektor *Film* **260** 23  
Diaprojektor *Flohmarkt* **249** 44  
Diaprojektor *Fotogr.* **481** 78  
Diarahmen **481** 80  
Diaschieber **249** 45  
Diathermiegerät **66** 18  
Diaulos **271** 3  
Dichtband **507** 58  
Dichternarzisse **367** 4  
Dichtung, Gummiwulst- **643** 7  
Dichtung, Ton- **159** 39  
Dickdarm **57** 22  
Dickenmesser **577** 30  
dickes Bugstück **457** 29  
dickes Stück **457** 50  
Dickrübe **415** 21  
Dickteerabscheidung **552** 18

Dicktenhobelmaschine **515** 45  
Dicktisch **515** 46  
Dickwurz **415** 21  
Dieb, Wein- **427** 13  
Dieb, Wild- **440** 33  
Diechling **285** 52  
Diele *Bau* **493** 16  
Diele *Hausrat* **110** 1  
Diele *Sägewerk* **554** 34  
Diele, Gerüst- **501** 70  
Diele, Lauf- **497** 36  
Diele, Saum- **491** 73, 74  
Diele, Seiten- **503** 10  
Dielenbelag **491** 28  
Dielenkopf **301** 12  
Diener, Kirchen- **287** 26, 58  
Diener, Manegen- **244** 25  
Diener, Mess- **287** 40  
Diener, Zirkus- **244** 25  
Dienst **295** 36  
Dienst, Gottes- **287** 1–30  
Dienst, Sitzungs- **139** 11  
Dienst, Zug- **651** 1  
Dienstabteil **643** 53  
Dienstkleidung *Polizei* **135** 32  
Dienstkleidung *Straßenrein.* **629** 3–7  
Dienstkrawatte **707** 4  
Dienstmarke **135** 19  
Dienstmütze **135** 31  
Dienstpistole **135** 13  
Dienstuniform **670** 31  
Dienstwaffe **135** 11, 12–18  
Dienstweste **707** 3  
Dieselabgassonde **622** 29  
Dieselabgastester **622** 27  
Dieselgenerator **133** 51  
dieselhydraulische Lokomotive **651** 1, 24, **652** 1

dieselhydraulische Rangierlokomotive **651** 47  
Dieselkleinlokomotive **651** 68  
Dieselkraftstoff *Erdöl* **537** 26  
Dieselkraftstoff *Tankstelle* **626** 38  
Dieselkraftstofftank **537** 13  
Diesellok **651**  
Diesellokomotive **651**  
Dieselmotor *Eisenbahn* **649** 47, **651** 25, 51  
Dieselmotor *Landw.* **405** 24  
Dieselmotor, Achtzylinder- **651** 73  
Dieselmotor, Turbo- **611** 51  
Dieselöltank **679** 67  
Dieseltriebwagen **649** 41  
Differenz **315** 24  
Differenzial *Auto* **617** 29  
Differenzial *Math.* **317** 13, 14  
Differenzialquotient **317** 13  
Differenzialtransport **469** 43  
Differenzialzeichen **317** 13  
Differenzmenge **322** 7, 8  
Diffusor, Sauerstoff- **699** 14  
Diffusorkalotte **481** 65  
Digestifglas **115** 87  
Digitalanzeige *Fotogr.* **483** 54  
Digitalanzeige *Uhr* **475** 2, 12  
Digital Audio Tape **713** 31  
Digitaldruckmaschine **591** 1  
Digitaldrucksystem **591** 1  
digitale Anzeige **645** 33  
digitale Anzeigetafel **177** 16  
digitale Bildentwicklung **487**  
digitale Fotografie **485, 487**  
digitale Nachvertonung **259** 14  
digitaler Hörfunk **713**  
digitaler Projektor **261** 53  
digitaler Videoschnitt **259** 19  
digitaler Zoom **489** 10

digitales Diktiergerät **725** 38, **731** 51  
digitales Klassenzimmer **147** 30  
digitales Mischpult **259** 3  
digitales Röntgengerät **68** 21  
digitales Schneidesystem **713** 26  
digitale Vorlagenherstellung **583**  
digitale Zahl **626** 2  
Digitalis **378** 2  
Digitalisiermaus **560** 21  
Digitalkamera **487** 27  
Digitalkassette **713** 53  
Digitalmedien **585, 587**  
digital montiertes Bild **258** 27  
Digital Subscriber Line **711** 24  
Digital Video Broadcasting Terrestrial **711** 18  
Diktiergerät **729** 36  
Diktiergerät, digitales **725** 38, **731** 51  
Dill **395** 5  
Dill, Echter **395** 5  
Dimethylterephthalat **573** 26  
Dimmer **509** 18  
Dinkel **413** 24  
Dinkelbrot **460** 17  
Dinkelkorn **413** 25  
Dinosaurierfigur **168** 15  
Diode, Foto- **481** 75  
Diode, Leucht- *PC* **723** 11  
Diode, Leucht- *U-Elektronik* **715** 43  
Diode, Leucht- *Uhr* **475** 12  
Diopfer **241** 35  
Diopferisierung **241** 42, 43  
Dipolantenne **689** 65  
Dipyramide, tetragonale **327** 18  
Direct-Mode-Taste **715** 40  
Direktantrieb **525** 14  
Direktor **139** 10  
Direktor, Hotel- **154** 19

Direktor, Zirkus- **244** 16  
Dirigent **263** 18  
Dirigentenstab **263** 19  
Dirigierstab **263** 19  
Dirk, Besan- **665** 48  
Dirndl **85** 89  
Dirndl, Kinder- **81** 40, 41  
Dirndlbluse **85** 91  
Dirndlkleid **85** 89  
Dirndlschürze **85** 93  
Disc, Compact *Hausrat* **116** 14  
Disc, Compact *U-Elektronik* **717** 40  
Discard Holder **255** 46  
Discjockey **252** 22  
Discman® **717** 39  
Discokugel **252** 11  
Disk, Hard- **722** 40  
Diskantregister **275** 41  
Diskantsaite **277** 10  
Diskantsteg **277** 11  
Diskantteil **275** 39  
Diskettenlaufwerk *Fotogr.* **487** 11  
Diskettenlaufwerk *PC* **722** 6  
Diskothek **252**  
Diskretionsabstandshalter **733** 18  
dis-Moll **267** 61  
Dispersionsfarbe **511** 6  
Dispersionskleber **510** 28  
Display *Auto* **615** 83  
Display *Büro* **731** 44, 53, 81  
Display *Eisenbahn* **645** 33, 36  
Display *Energie* **495** 47  
Display *Fotogr.* **481** 13  
Display *Musik* **277** 59  
Display *Schneiderei* **469** 3  
Display *Supermarkt* **462** 4  
Display *Telefon* **708** 21, 58

Display *U-Elektronik* **715** 49, 66, 82, **717** 11, 36, 42, 49, 53, **719** 30  
Display, Bordkommunikations- **705** 28  
Display, Daten- **485** 7  
Display, externes **708** 49  
Display, Full-HD- **495** 44  
Display, Informations- **676** 8  
Display, LCD- **107** 51  
Display, Maschinen- **599** 18  
Display, Steuer- **607** 52  
Displayanzeige **135** 42  
Distel, Acker- **371** 32  
Distel, Ackerkratz- **371** 32  
Distel, Brach- **371** 32  
Distel, Feld- **371** 32  
Distel, Hafer- **371** 32  
Distelfink **337** 3  
Dithmarschen **41** 45  
ditrigonales Prisma **327** 22  
Diversityempfänger **489** 44  
Dividend **315** 26  
Dividendenschein **735** 33  
Dividieren **315** 26  
Division **315** 26  
Divisionszeichen **315** 26  
Divisor **315** 26  
DJ **252** 22  
DJane **252** 22  
d-Moll **267** 63  
DNS-Struktur **59** 23  
Dobermann **351** 37  
Dochtwolle **95** 6  
Dock, Schwimm- *Hafen* **680** 16  
Dock, Schwimm- *Schiffbau* **674** 35, **675** 44, 46  
Dock, Trocken- *Hafen* **680** 17  
Dock, Trocken- *Schiffbau* **674** 31  
Docke **271** 50  
Docke, Spitz- **520** 8

Docken **675** 43  
Dockenwagen **571** 5  
Dockgrube **674** 38  
Dockingeinschnitt **701** 37  
Dockingstation **485** 75  
Dockkörper **674** 39, 40  
Dockkran **674** 36  
Dockleiste **708** 39  
Dockponton **674** 33  
Docksohle **674** 32  
Dockstapel **674** 41  
Docktor **674** 33  
Dodekaeder, Pentagon- **327** 8  
Dodekaeder, Rhomben- **327** 7  
Dogge, Bull- **350** 1, 2–8  
Dogge, Deutsche **350** 19  
Do-it-yourself **519** 1–34  
Dokumentenschacht **731** 79  
Dolby-Surround-System **717** 67  
Dolch, Bronze- **283** 22  
Dolde **353** 78  
Dolde, Blüten- **375** 42  
Dolde, Stern- **365** 7  
Dolde, Trug- **353** 76, **361** 36  
Doline **39** 56  
Dollar, Australischer **123** 15  
Dollbord **191** 27  
Dolle **191** 26  
Dolle, Dreh- **191** 38  
Dollen **499** 93  
Dollenloch **497** 22  
Dolly **257** 49, **258** 20  
Dolly-Akku **258** 24  
Dolmen **283** 16  
Dom, Dampf- **646** 12  
Dom, Sand- **646** 14  
Dom, Schiebe- **401** 41



Domäne **45** 94  
Domino **175** 33  
Dominospiel **175** 33  
Dominostein **175** 34  
Dompfaff **336** 9  
Dompteur **245** 52  
Donnerbart **373** 9  
Donnerkäfer **329** 26  
Doppel **213** 4, 47, 50  
Doppelabstreiferwalze **405** 59  
Doppelachsaggregat **439** 21  
Doppelachse **401** 44  
Doppel-B **267** 53  
Doppelbesäumsäge **555** 60  
Doppelbett *Hausrat* **112** 4  
Doppelbett *Hotel* **155** 39  
Doppelboden **675** 63  
Doppelbruch **314** 17  
Doppeldecker *Flugzeug* **687** 10  
Doppeldecker *Kfz* **621** 41  
Doppeldeckerbus **621** 41  
Doppeldeckung, Biberschwanz- **501** 2  
Doppelendball **231** 20  
Doppelfalztür **627** 14  
Doppelfang, Rechts-links- **575** 47  
Doppelfederzinken **405** 38, 51  
Doppelflinte, Skeetbock- **241** 44  
Doppelflügel **687** 50  
Doppelganze **267** 12, 20  
Doppelgelenkachse **617** 64  
Doppelhaken **449** 53  
Doppelhelix **59** 24  
Doppelherzschar **407** 33  
Doppelhobel **515** 16  
Doppelkassettendeck **715** 11  
Doppelkassettenrekorder **717** 37  
Doppelklaue **425** 11

Doppelkreuz *Kirche* **291** 65  
Doppelkreuz *Musik* **267** 51  
Doppelkreuzpoller **660** 15  
Doppellatte **501** 43  
Doppelleiter **511** 7  
Doppelleiterzahnstange **654** 11  
Doppelleitwerk **687** 32, 34, 35  
Doppelmaschine **464** 26  
Doppelmaulschlüssel **622** 15  
Doppelmühle **175** 25  
Doppelnacht **93** 67  
Doppelpaddel **190** 2–6, **191** 36  
Doppelpass **209** 52  
Doppelperlfang, Rechtslinks- **575** 48  
Doppelpoller **660** 12  
Doppelpunkt **309** 19  
Doppelrahmen **407** 65  
Doppelraufe **419** 12  
Doppelreck **223** 3  
Doppelriemchenaggregat **565** 42  
Doppelringschlüssel **622** 16  
Doppelrohrblatt **273** 30  
Doppelrumpf **193** 53  
Doppelrumpfflugzeug **687** 34  
Doppelschaukel **173** 27  
Doppelschlag **269** 21  
Doppelschleifenrahmen **609** 21  
Doppelschwingtür **621** 49  
Doppelsessel **654** 21  
Doppelsessel, kuppelbarer **654** 23  
Doppelsessellift **235** 38  
Doppelsitzplatz **627** 19  
Doppelsitzreihe **643** 33, **645** 13, 17  
Doppelspalt-Fowlerklappe **687** 39  
Doppelspaltklappe **687** 47  
Doppelspiralfibel **283** 30  
Doppelstander, zweizipfeliger **126** 24

Doppelstartkatapult **133** 14  
Doppelsteckdose, Schutzkontakt- **509** 8  
Doppelstern **17** 29  
Doppelstockbus **621** 41  
Doppelstockpodium **265** 34  
Doppelstocksteuerwagen **644** 14  
Doppelstockwagen **641** 5, **653** 35  
Doppelstockzug **644** 14–29  
Doppel-T-Eisen **531** 6  
doppelte Kreuzungsweiche **635** 61  
doppelter Salto rückwärts **189** 37  
doppelter Versatz **499** 91  
doppelte Schalmei **271** 3  
doppeltes Hängewerk **499** 65  
doppelt gesägt **353** 50  
Doppeltor, schräges **235** 49  
Doppeltor, versetztes  
vertikales **235** 51  
Doppeltür **155** 35  
Doppeluhr **175** 16  
Doppelventil, Auslauf- **507** 35  
Doppelwaschbecken **155** 33  
Doppelwiege **655** 62  
Doppelzange **499** 50  
Doppelzimmer **155** 28  
doppelzüngiges Maul **281** 5  
Dorf **45** 105  
Dorfkirche **45** 107  
Dorfschwalbe **336** 12  
dorischer Tempel **301** 2  
dorische Säule **301** 9  
dorische Säulenordnung **301** 9  
dorisches Kapitell **301** 17–19  
Dorn, Grenzlehr- **543** 56  
Dorn, Kaliber- **543** 56  
Dorn, Rosen- **367** 18  
Dorn, Schleh- **361** 27

Dorn, Schwarz- **361** 27  
Dorn, Weiß- **361** 30  
Dorn, Wurzel- **353** 88  
Dornapfel **378** 8  
Dornenranke **397** 32  
Dornkönig **337** 11  
Dornspeckkäfer **429** 23  
Dörrfleisch **459** 31  
Dörrobstmotte **429** 27  
Dort **371** 30  
Dose **624** 38  
Dose, Bier- **455** 25  
Dose, Butter- **115** 37  
Dose, Creme- **78** 13  
Dose, Einspul- **483** 5  
Dose, Entwicklungs- **483** 3, 20  
Dose, Farb- **511** 8  
Dose, Film- **481** 90  
Dose, Filmentwicklungs- **483** 1  
Dose, Hostien- **287** 8, **291** 51  
Dose, Konfekt- **116** 11  
Dose, Konserven- **459** 54  
Dose, Kupplungs- **509** 13  
Dose, Lade- **613** 6  
Dose, Puder- *Bad* **121** 34  
Dose, Puder- *Hausrat* **112** 31  
Dose, Schall- **248** 34  
Dose, Schuhcreme- **119** 42  
Dose, Spitz- **727** 3  
Dose, Spray- **471** 24  
Dose, Sprüh- *Med.* **65** 53  
Dose, Sprüh- *Schuhmacher* **464** 35  
Dose, Steck- *Friseur* **471** 16  
Dose, Steck- *Hausrat* **108** 18  
Dose, Steck- *Installateur* **509** 7, 8, 10, 14  
Dose, Steck- *Med.* **70** 5  
Dose, Steck- *Schule* **147** 9

Dose, Steck- *Werkstatt* **623** 52  
Dose, Zucker- **113** 29  
Dosenbier **462** 59  
Dosensatz **31** 6  
Dosenwerfen **247** 29  
Dosieren *Chemie* **325** 21  
Dosieren *Ziegelei* **557** 11  
Dosierer, Medikamenten- **77** 2  
Dosiergerät **540** 12  
Dosiergerät, Härter- **512** 28  
Dosierungseinrichtung **435** 44  
Dotter **421** 34, 35  
Dotterhaut **421** 31  
Douze dernier **255** 17  
Douze milieu **255** 16  
Douze premier **255** 15  
Downlinkstation **711** 8  
Down-Quark **15** 17  
Dozentin **148** 3  
D-Pad **719** 8  
Drache *Astron.* **17** 32  
Drache *Fabel* **281** 1  
Drache, See- **663** 13–17  
Drache, Wikinger- **663** 13–17  
Drache der Apokalypse **281** 54  
Drachen *Flugsport* **201** 2  
Drachen *Math.* **319** 38  
Drachen *Schule* **145** 72  
Drachen *Segeln* **193** 49  
Drachen *Spielplatz* **173** 30  
Drachen, Flug- **145** 72  
Drachenbaum **113** 36  
Drachenfisch **343** 10  
Drachenfliegen **201** 1  
Drachenflieger **201** 3  
Drachenkopf **663** 16  
Drachenleib **281** 39

Drachenschiff **663** 13–17  
Drachenschnur **173** 32  
Drachenschwanz **173** 31  
Drachen-steigen-Lassen **173** 29  
Drachenviereck, gleichschenkliges **319** 38  
Drachenwurz **367** 8  
Drachme, Tetra- **123** 1  
Draco **17** 32  
Draht **145** 74  
Draht, Bändchen- **277** 35  
Draht, Eisen- **531** 12  
Draht, Fahr- *Bahnhof* **638** 21  
Draht, Fahr- *Straßenbahn* **627** 41  
Draht, Fänger- **277** 29  
Draht, Gold- **473** 2  
Draht, Lötzinn- **519** 20  
Draht, Piloten- **277** 34  
Draht, Silber- **473** 2  
Draht, Spann- **632** 9  
Draht, Stachel- **137** 38  
Draht, Stift- **504** 28  
Draht, Trapez- **193** 3  
Draht, Verbindungs- **229** 44  
Drahtbürste **528** 36, **529** 18  
Drahtbürstenteller **519** 24  
Drahteinlegemaschine **505** 25  
Drahteinsatz **109** 37  
Drahtgeflecht **303** 35  
Drahtgerüst **303** 35  
Drahtgestell **561** 9  
Drahtheftmaschine, Sammel- **599** 1  
Drahtkammbindemaschine **731** 72  
Drahtkombiwalze **473** 3  
Drahtkorb *Gärtnerei* **389** 50  
Drahtkorb *Landw.* **408** 13  
Drahtkorb *Motorrad* **607** 14  
Drahtlosempfänger **489** 44

Drahtnagel **499** 95, **501** 74  
Drahtnetz **325** 18  
Drahtnetz, Asbest- **325** 19  
Drahtrahmen **426** 9  
Drahtrahmenabspannung **426** 8  
Drahtrahmengerüst **426** 9  
Drahtrahmenspaliererziehung **426** 1  
Drahtseil **245** 44  
Drahtseilbahn, Reifen- **173** 39  
Drahtstift **531** 51  
Drahtwurm **431** 41  
Drahtzaun **45** 38  
Drahtzug **633** 30  
Drainageleitung **631** 47  
Drainageschlauch **73** 41  
Drängbett **493** 62  
Draufsicht *Militär* **131** 42  
Draufsicht *Zeichner* **559** 24  
Drechselbank *Drechsler* **520** 1  
Drechselbank *Heimwerken* **519** 51  
Drechselwerkzeug **520** 15, 16, 25  
Drechsler **520** 21  
Drechslerdrehstahl **520** 15, 16, 25  
Drechslererei **520**  
Drechslerin **520**  
Drechslermeister **520** 21  
Drechslerwerkstatt **520**  
Dreckkamsel **337** 14  
Drecklerche **336** 7  
Dreckvogel **335** 30  
Drehachse *Kristall* **327** 4  
Drehachse *PC* **722** 47  
Drehamboss **727** 6  
Drehantrieb **545** 48  
Drehapparat **407** 27  
Drehbank **543** 1  
Drehbank, Holz- **520** 1

Drehbank, Klein- **474** 20  
Drehbankwange **520** 2  
Drehbewegung **19** 22–28  
Drehbohranlage **534** 1–21  
Drehbrücke, Flach- **657** 67  
Drehbrücke, Gitter- **657** 63  
Drehbuch **257** 45, **259** 13  
Drehbühne **265** 31  
Drehrolle **191** 38  
Drehdüse **391** 44  
Dreheisen **522** 39  
Drehen **561** 16  
Drehen, Vor- **520** 16  
Dreher, Schrauben- *Heim werken* **519** 4, 5  
Dreher, Schrauben- *Installateur* **507** 70, **509** 55  
Dreher, Schrauben- *Schlosser* **527** 69  
Drehergeflecht **521** 1  
Dreherin **561** 16  
Drehflügel **693** 12  
Drehgasgriff **607** 22  
Drehgelenk **119** 69  
Drehgeschwindigkeit **715** 21  
Drehgestell **643** 6, 41, **644** 17, **651** 2, **652** 13  
Drehgestell, Lauf- **627** 10  
Drehgestell, Trieb- **627** 9  
Drehgestellflachwagen **652** 11  
Drehgestellschwenkdachwagen **653** 26  
Drehgestellselbstentladewagen,  
offener **652** 24  
Drehgriff *Fahrrad* **602** 6  
Drehgriff *Landw.* **435** 11  
Drehgriff *Med.* **63** 18  
Drehgriff, Gas- **607** 22, **609** 33  
Drehgriff, Schalt- **607** 36  
Drehhals **335** 32  
Drehherz **543** 54  
Drehknopf **107** 48, 49



Drehknopf, Walzen- **731** 15  
Drehkraftwelle **131** 13  
Drehkran **537** 3  
Drehkran, Turm- **493** 31  
Drehkranz *Brücke* **657** 64  
Drehkranz *Landw.* **409** 30  
Drehkranzsteuerung **409** 31  
Drehkreuz *Roulette* **255** 5  
Drehkreuz *Werkzeugmasch.* **543** 43  
Drehkuppel **21** 13  
Drehlaufkatze **674** 21  
Drehleier **271** 25  
Drehleiter, Teleskop- **162** 30  
Drehmaschine, Fein- **523** 20  
Drehmaschine, Klein- **474** 20  
Drehmaschine, Leitspindel- **543** 1  
Drehmaschine, Revolver- **543** 38  
Drehmaschine, Zugspindel- **543** 1  
Drehmaschinenbett **543** 31  
Drehmaschinenfuß **543** 12  
Drehmeißel **543** 45–53  
Drehmeißel, Abstech- **543** 53  
Drehmeißel, Einstech- **543** 53  
Drehmeißel, Stech- **543** 53  
Drehmomentenstütze **649** 54  
Drehofen **553** 14  
Drehorgel **248** 15  
Drehpfeiler **657** 65  
Drehplatte, Mess- **622** 5  
Drehrad **725** 24  
Drehregler **717** 48  
Drehringlafette **129** 57  
Drehröhre **520** 16  
Drehrohrofen **553** 14  
Drehschablone **561** 19  
Drehschalter **645** 42  
Drehscheibe *Hafen* **683** 44

Drehscheibe *Porzellan* **561** 18  
Drehscheibe *Roulette* **255** 4  
Drehscheibe *Spielplatz* **172** 1  
Drehschemel **439** 46  
Drehspan **520** 27  
Drehspindel **543** 20  
Drehstab **617** 70  
Drehstahl **543** 45–53  
Drehstahl, Drechsler- **520** 15, 16, 25  
Drehstoßtechnik **229** 54  
Drehstrom **509** 15  
Drehstromgenerator **547** 51  
Drehstromstecker **509** 16  
Drehstuhl **729** 27  
Drehstuhl, Büro- *Büro* **724** 39  
Drehstuhl, Büro- *Mediengest.* **585** 9  
Drehstuhl, Uhrmacher- **474** 20  
Drehtablet **108** 48  
Drehtisch **534** 15  
Drehtisch, Hub- **525** 39  
Drehtisch, Klein- **529** 42  
Drehtür **164** 8  
Drehtür, Seitenwand- **652** 9  
Drehung *Flugsport* **199** 43  
Drehung *Sport* **229** 11  
Drehung rückwärts **189** 36  
Drehungswinkel **327** 33  
Drehvogel **335** 32  
Drehwählschalter **119** 28  
Drehwerk, Stand- **407** 52  
Drehwippkran **674** 23  
Drehwurz **371** 26  
Drehzahl **565** 40  
Drehzahl, Spindel- **545** 28  
Drehzahlanzeige **615** 65  
Drehzahleinstellung **543** 5  
Drehzahlmesser *Flugzeug* **689** 8

Drehzahlmesser *Motorrad* **609** 4  
Drehzahlmesser, Motor- **651** 22  
Drehzahlwahlregler **715** 22  
Drehzapfen *Brücke* **657** 69  
Drehzapfen *Militär* **131** 28  
Dreiachteltakt **267** 36  
Dreibackenfutter **543** 37  
Dreibein **481** 47  
Dreibeinkran **674** 6  
Dreibettabteil **643** 48, 51  
Dreibockreiter **403** 32  
Dreibruchauslage **601** 15  
Dreibruchfalzwerk **601** 14  
Dreidecker *Flugzeug* **687** 6  
Dreidecker *Schiff* **663** 51–60  
Dreieck *Math.* **318** 26–27, **319** 28–32  
Dreieck *Schmuck* **97** 59  
Dreieck *Zeichner* **559** 7  
Dreieck, Giebel- **301** 4  
Dreieck, gleichschenkliges **318** 27  
Dreieck, gleichseitiges *Math.* **318** 26  
Dreieck, gleichseitiges *Zeichner* **559** 8  
Dreieck, rechtwinkliges **319** 32  
Dreieck, spitzwinkliges **319** 28  
Dreieck, stumpfwinkliges **319** 30  
Dreieck, Südliches **17** 40  
Dreieck, Ton- **325** 17  
Dreieckskurs **195** 16  
Dreieckstuch **63** 3  
Dreieckszeichen **317** 24  
Dreiecktafel **635** 19  
Dreiecktuch **63** 3  
Dreier **189** 7  
dreifaches Forte **269** 40  
dreifaches Piano **269** 37  
Dreifachfalz-Ausgabefach **591** 18  
Dreifachleitwerk **687** 36

Dreifachzoomobjektiv **485** 24  
Dreifingerfurche **49** 76  
Dreifuß *Chemie* **323** 14, **325** 14  
Dreifuß *Papier* **577** 26  
dreigestrichene Oktave **269** 48  
Dreihalbetakt **267** 38  
Dreihalsflasche **325** 57  
Dreihalskolben **325** 55  
Dreikantmaßstab **559** 39  
Dreikantprisma **321** 37  
Dreikantschaber **527** 70  
Dreiklang, Dur- **269** 1  
Dreiklang, Moll- **269** 2  
Dreiklang, übermäßiger **269** 4  
Dreiklang, verminderter **269** 3  
dreiköpfiger Armmuskel **53** 38  
Dreimastbark **667** 21–23  
Dreimaster **667** 18–27  
Dreimastgaffelschoner **667** 18  
Dreimastmarssegelschoner **667** 20  
Dreimasttoppsegelschoner **667** 19  
Dreimastvollschiff **667** 24–27  
Dreimeterbrett **189** 7  
Dreipassbogen **297** 32  
Dreiphasenstrom **547** 38  
dreipolige Steckdose **509** 15  
Dreipunktanbaubock **405** 41  
Dreipunktauflage **323** 27  
Dreipunktboot **197** 38  
Dreisatzrechnung **316** 8–10  
Dreischlitz **301** 13  
Dreiseitenkipper **401** 34  
Dreiseitenkipperwerk **401** 35  
Dreispitz **243** 46  
Dreitagebart **99** 26  
Dreitürer **619** 21  
dreiviertelfette Schrift **581** 2

dreiviertellanger Mantel **164** 26  
Dreivierteltakt **267** 37  
Dreiwegebox **715** 12  
Drei-Wege-Kippkasten **453** 34  
Dreizack **520** 11  
Dreizinkgrubber **391** 13  
dreizipflige Klappe **57** 59  
Dreizylinderspinnverfahren **565** 26–48  
Drempel **499** 47  
Drescher, Mäh- **403** 34, **405** 1  
Dreschkorb **405** 11  
Dreschtrommel **405** 12  
Dress, Baby- **81** 14  
Dress, Party- **89** 1  
Dress, Trab- **205** 28  
Dresseur **244** 29  
Dressur **205** 1–8  
Dressur, Freiheits- **244** 28, 29  
Dressur, Raubtier- **245** 48  
Dressurpferd **205** 3  
Dressurreiten **205** 1–8  
Dressurviereck **205** 1  
Dribbling **209** 56  
Drift **27** 25  
Drift, Westwind- **43** 45  
Drillbohrer *Drechsler* **520** 23  
Drillbohrer *Goldschmied* **473** 58  
Drillichüberzug **112** 12  
Drilling *Angelsport* **449** 55  
Drilling *Jagd* **442** 23  
Drillmaschine **407** 53  
Drink, Eiweiß- **219** 30  
Drink, Long- **252** 20  
Drink, Milch- **624** 31  
Drittellinie **213** 70  
dritte Position **225** 3, 9  
Dritter, Seil- **233** 32

dritter Rang **263** 8  
Drogerie **636** 50  
Drogerieabteilung **462** 37  
Drogerieartikelregal **624** 32  
Drohne **425** 7  
Drohne, Agrar- **407** 1  
Drohnenzelle **425** 47  
Drossel **337** 12  
Drossel, Grau- **337** 14  
Drossel, Sing- **337** 17  
Drossel, Wald- **337** 17  
Drossel, Weiß- **337** 17  
Drosselgrube **49** 27  
Drosselvogel **337** 12  
Druck **323** 19  
Druck, An- **305** 43  
Druck, Blumen- **85** 81  
Druck, Einblatt- **305** 27  
Druck, Farb- **305** 28  
Druck, Hoch- **595**  
Druck, Kunst- **112** 23  
Druck, Lagerstätten- **534** 28  
Druck, Luft- *Meteor.* **29** 3, 4, 5, **31** 1, 4  
Druck, Luft- *Tankstelle* **626** 25  
Druck, Mehrfarben- **305** 28  
Druck, Nähfuß- **469** 34, 49  
Druck, Offset- **593**  
Druck, Pigment- **597**  
Druck, Probe- **305** 43  
Druck, Rotations- **590** 21  
Druck, Rotationsfilm- **571** 34–38  
Druck, Rouleaux- **571** 24–31  
Druck, Stein- **304** 25, 26  
Druck, Tief- **597**  
Druck, Über- **646** 3  
Druckanschluss **409** 11  
Druckanzeige, Bremszylinder- **651** 7

Druckanzeige, Hauptluftbehälter- **651** 8  
Druckausgleichsmaske **180** 2  
Druckbehälter **511** 34  
Druckbehälter, Reaktor- **549** 3, 32  
Druckbetankungsanschluss **131** 33  
Druckbleistift **559** 50  
Druckbogen *Druck* **593** 7  
Druckbogen *Setzerei* **583** 9  
Druckbogenwechsel **593** 8  
Druckbuchstabe **595** 9  
Druckelement **590** 39  
Drücken, Bank- **219** 2–7  
Drucker *Büro* **724** 11, **729** 51  
Drucker *Fotogr.* **487** 19  
Drucker *Kunst* **305** 35  
Drucker *Werkstatt* **622** 9  
Drucker, Buch- **433** 23  
Drucker, Computer- **722** 24  
Drucker, Continuous- Ink-Jet- **591** 31  
Drucker, Fahrkarten- **637** 57  
Drucker, Farbtintenstrahl- **591** 22  
Drucker, Foto- **487** 24  
Drucker, Großformat- **591** 22  
Drucker, Kontoauszugs- **732** 11  
Drucker, Laser- **722** 24  
Drucker, Praxis- **64** 10  
Drucker, Protokoll- **622** 22  
Drucker, Quittungs- **707** 18  
Drucker, Rezept- **64** 10  
Drücker, Schnitt- **464** 9  
Druckeranschluss **723** 8  
Druckerei **305** 27–64  
Druckerin **583** 23  
Druckerpapier **724** 13  
Druckerrad, arretierbares **591** 30  
Druckersteg **595** 8  
Druckfarbe *Druck* **595** 19

Druckfarbe *Mediengest.* **585** 10  
Druckfarbe *Papier* **579** 23  
Druckfarbe *Schule* **145** 83  
Druckfarbendefinition **585** 35  
Druckfilm *Mediengest.* **587** 23, 33, 38  
Druckfilm *Setzerei* **583** 22  
Druckflasche, Helium- **699** 13  
Druckform *Druck* **595** 20, 29, **597** 1–23  
Druckform *Kunst* **305** 32  
Druckform, ebene **595** 12–34  
Druckform, runde **595** 35–51  
Druckgasbehälter **699** 31  
Druckgasentschwefelung **552** 28  
Druckgasflasche **72** 8  
Druckgasfördersystem **699** 58  
Druckgastank, Helium- **699** 42  
Druckhebel **305** 61  
Druckknopf *Kleidung* **85** 8  
Druckknopf *Musik* **279** 46  
Druckknopf *Polizei* **135** 7  
Druckknopf, Sicherungs- **509** 28  
Druckknopfeinsetzmaschine **465** 53  
Druckknopfleiste **89** 46  
Druckleitung *Feuerwehr* **162** 41  
Druckleitung *Raumfahrt* **703** 55, 58  
Druckleitung *Theater* **265** 52  
Druckleitung *Wasservers.* **158** 16, **159** 42, 49  
Druckleitung, Öl- **611** 60  
Druckluft **473** 47  
Druckluftaggregat **621** 18  
Druckluftanlage **523** 1  
Druckluftanschluss *Eisenbahn* **652** 20  
Druckluftanschluss *Werkstatt* **623** 53  
Druckluftbehälter **537** 21  
Druckluftentladung **652** 18  
Druckluftkessel **523** 4  
Druckluftleitung *Schmied* **523** 5



Druckluftleitung *Tankstelle* **626** 21  
Druckluftmesser **623** 70  
Druckluftschlagschrauber **523** 6  
Drucklufttechnik **511** 30  
Druckluftventil **511** 33  
Druckluftwäsche **453** 3  
Druckluftzufuhr **70** 4  
Druckluftzuleitung **517** 46  
Druckmanschette **70** 3  
Druckmaschine, Rotations- **595** 35  
Druckmaterial, Standard- **591** 6  
Druckmaterialhebel **591** 28  
Druckmaterialrolle **591** 24  
Druckmedium **591** 35  
Druckmesser **180** 6  
Druckmesser, Brems- **647** 50  
Druckmesser, Heiz- **647** 44  
Druckmesser, Kessel- **647** 47  
Druckmesser, Kraftstoff- **689** 19  
Druckmesser, Lade- **689** 7  
Druckmesser, Öl- **689** 20  
Druckmesser, Reifen- **626** 20  
Druckmesser, Vorwärmer- **647** 43  
Druckminderung **455** 4  
Druckminderventil **528** 5  
Druckpaste **571** 34  
Druckplatte *Bau* **503** 38  
Druckplatte *Druck* **593** 4  
Druckplatte *Mediengest.* **587** 23  
Druckpresse, Kupfer- **305** 36  
Druckpresse, Stein- **305** 60  
Druckpresse, Tiegel- *Druck* **595** 12  
Druckpresse, Tiegel- *Kunst* **305** 29  
Druckprüfer, Reifen- **626** 20  
Druckpumpe, hydraulische **265** 53  
Druckpunktabzug **442** 11  
Druckregler *Kunst* **305** 38

Druckregler *Maler* **511** 37  
Druckregler, Kraftstoff- **617** 9  
Druckrohr **661** 56  
Druckrohrleitung *Gärtnerei* **388** 8  
Druckrohrleitung *Wasserbau* **661** 46  
Druckrolle **483** 52  
Druckschablone **571** 37  
Druckschmiernippel **531** 81  
Druckschraube **541** 37  
Druckseite **583** 2, 3  
Druckskala **31** 3  
Druckspant **703** 20  
Druckspeicher **549** 42  
Druckspeicherbehälter **265** 55  
Druckspindel **515** 32  
Druckspritzengerät **74** 8  
Druckspüler **507** 37  
Druckstation **265** 50  
Druckstempel **517** 48  
Drucksteuerung **72** 6  
Druckströmungsdiagramm **75** 31  
Drucksystem **591** 2  
Drucktaste **719** 12  
Drucktiegel **595** 16  
Drucktisch **305** 41  
Druckträger **593** 24  
Drucktuch, Endlos- **571** 24  
Druckverband **63** 19  
Druckverfahren, Flach- **304** 25, 26  
Druckverfahren, Hoch- **304** 1–13  
Druckverfahren, Sieb- **571** 34–38  
Druckverfahren, Tief- *Druck* **597**  
Druckverfahren, Tief- *Kunst* **304** 14–24  
Druckverfahren, Tief- *Textil* **571** 24–31  
Druckvorlage **597** 1–23  
Druckvorlagenerstellung **587** 10  
Druckvorstufe **583** 6

Druckwächter **159** 47  
Druckwalze **571** 28  
Druckwasserreaktor **549** 24  
Druckwerk *Büro* **724** 12  
Druckwerk *Druck* **597** 26  
Druckwerk, Bunt- **595** 47  
Druckwerk, Cyan- **593** 26  
Druckwerk, Gelb- **593** 28  
Druckwerk, Magenta- **593** 27  
Druckwerk, Schön- **595** 43  
Druckwerk, Schwarz- **593** 25  
Druckwerk, Wider- **595** 44  
Druckwindreinigung **405** 16  
Druckzylinder *Druck* **593** 6, **595** 28, 39  
Druckzylinder *Landw.* **405** 71  
Druckzylinder *Tischler* **517** 47  
Drüse, Bauchspeichel- **57** 55  
Drüse, Cowper- **57** 89  
Drüse, Gift- **425** 19  
Drüse, Hirnanhang- **51** 70  
Drüse, Schild- **57** 2  
Drüse, Schweiß- **55** 72  
Drüse, Speichel- **55** 10  
Drüse, Talg- **55** 70  
Drüse, Unterkiefer- **55** 12  
Drüse, Vorsteher- **57** 90  
D-Saite **273** 9  
DSL-Anschluss **711** 24  
DSL-Modem *Internet* **721** 19  
DSL-Modem *Telekomm.* **711** 28  
Duales System **161** 2  
Dübel *Heimwerken* **519** 39  
Dübel *Installateur* **507** 55  
Dübel, Holz- **499** 93  
Dübelbohrmaschine **517** 7  
Dübelloch **497** 22, 23  
Dübelsetzgerät **632** 8

Ducht **191** 25  
Duchtweger **191** 28  
Duckdalben **680** 12  
Dudelsack **271** 8  
Dufflecoat **164** 26  
Dülfersitz **233** 35  
Dult **246, 247**  
Dumme Lumme **335** 16  
Dummes Tauchhuhn **335** 16  
Düne, Sichel- **39** 86  
Düne, Wander- **39** 85  
Dungtank **669** 66  
Dunkelkammergerät **483**  
Dunkelkammerleuchte **483** 21  
Dünndarm **57** 18  
Dünnung, Fleisch- **457** 15  
Dünnung, Knochen- **457** 16  
Dunstabzug **108** 22  
Dunstabzugshaube **108** 22, **116** 28  
Dunsthaube **116** 28  
Duo-Gerüst **541** 28  
Duole **269** 23  
Duplexeinheit **731** 40  
Duplex-Vorlageneinzug **591** 10  
Dur **267** 45–49  
Durchbrucharbeit **467** 14, 27  
Durchflussmesser **423** 4  
Durchflussöffnung **661** 63  
Durchflussregler **70** 16  
Durchforsten **437** 37  
Durchführungsisolator **547** 31, 60  
Durchgang **733** 27  
Durchgang, Ordinaten- **321** 12  
Durchgangshalle **301** 8  
Durchgangsleitung, Telekommunikationskabel- **628** 16  
durchgeknöpftes Kleid **83** 42  
Durchlass **45** 43

Durchlass, Kabel- **473** 49  
Durchlass, Zoll- **680** 5  
Durchlasshöhe **554** 10  
Durchlauferhitzer **507** 12, 13  
Durchlauferhitzer, Elektro- **507** 13  
Durchlauferhitzer, Gas- **507** 12  
Durchleuchtungseinheit **71** 35  
Durchmesser **319** 45  
Durchnähmaschine **464** 2  
Durchreiche, Küchen- **152** 22  
Durchschlag *Schlosser* **527** 72  
Durchschlag *Turnen* **225** 35, 46  
Durchschlag, Kreuz- **225** 48  
Durchschläger **519** 32  
Durchschnitt **322** 4  
Durchschnittsmenge **322** 4  
Durchschuss **581** 5  
Durchschwung **215** 45  
Durchwurf **388** 13  
Durchziehgürtel **81** 62  
Durchziehkurbel **305** 33  
Durchzug **467** 17  
Durchzugskartenleser **707** 6  
Durdreiklang **269** 1  
Dürnitz **285** 30  
Durtonart **267** 55–68  
Dusche *Eisenbahn* **643** 52  
Dusche *Schwimmbad* **185** 11, 25  
Dusche *Seerettung* **685** 30  
Dusche, Hand- *Bad* **121** 12  
Dusche, Hand- *Friseur* **471** 14  
Duschgel **462** 43  
Duschkabine *Bad* **121** 10  
Duschkabine *Raumfahrt* **705** 35  
Duschkabinentür **121** 11  
Duschwanne **121** 15  
Düse *Auto* **617** 7

Düse *Landw.* **409** 21, **435** 36  
Düse *Raumfahrt* **701** 39  
Düse, Blas- **571** 48  
Düse, Brenner- **528** 26  
Düse, Dampf- **149** 39  
Düse, Defroster- **614** 9  
Düse, Dreh- **391** 44  
Düse, Eintrags- **567** 28  
Düse, Fenster- **119** 96  
Düse, Flachstrahl- **435** 3  
Düse, Hand- **119** 94  
Düse, Kegelstrahl- **435** 23  
Düse, Kort- **684** 21  
Düse, Luft- *Auto* **614** 55  
Düse, Luft- *Textil* **567** 30  
Düse, Nachbrenner- **131** 58  
Düse, Punktstrahl- **119** 95  
Düse, Rundstrahl- **435** 15  
Düse, Sauerstoff- **325** 13  
Düse, Saug- **571** 49  
Düse, Schub- *Astron.* **23** 21  
Düse, Schub- *Flugzeug* **693** 41, 47, 51, 57  
Düse, Schub- *Raumfahrt* **703** 38, 65  
Düse, Spinn- **573** 10  
Düse, Spray- **119** 14  
Düse, Tankentlüftungs- **131** 22  
Düse, Zieh- **562** 9, **563** 52  
Düsenanlage **409** 4  
Düsenboden **539** 74  
Düsenbogen **435** 20  
Düsenflugzeug **691** 6–21  
Düsentrriebwerk **693** 35–52  
Düsenventil **547** 54  
Düsenwagen **409** 1  
Düsenziehverfahren **563** 50–57  
Dutt, Herren- **99** 35  
Dutt mit Pony **101** 28

Dutzend, erstes **255** 15  
Dutzend, letztes **255** 17  
Dutzend, mittleres **255** 16  
DVB-T2-Empfänger **711** 18  
DVB-T2-Empfangsgerät **711** 18  
DVB-T2-Receiver **711** 18  
DVD-Brenner **487** 7  
DVD-Lesegerät **487** 7  
DVD-Menü-Taste **717** 63  
DVD-Player **717** 51  
DVD-ROM **487** 4  
DVD-Schreibgerät **487** 7  
DVD-Schublade **717** 59, 60  
DVD-Spieler *Fotogr.* **487** 35  
DVD-Spieler *U-Elektronik* **717** 51  
D-Wagenteil **627** 6  
Dynamo **602** 13  
Dynamometer, Brems- **531** 97–107

## E

Eau de Toilette **471** 10  
E-Auto **613** 5  
Ebene **321** 1  
Ebene, Äquatorial- **59** 36  
Ebene, Film- **481** 8  
Ebene, Horizontal- **19** 12  
Ebene, Lade- **641** 6, 7  
Ebene, Spiegel- **327** 5  
Ebene, Strand- **39** 80  
Ebene, Symmetrie- **327** 5  
ebene Druckform **595** 12–34  
ebene Fläche **318** 24–27, **319** 28–58  
ebene Geometrie **318**, **319**  
Eber **417** 9  
Eberesche **355** 42

E-Bike **607** 51  
EC-Automat **157** 70  
ECDIS-System **676** 12  
Echinocactus **369** 14  
Echinoderme **332** 42  
Echinokaktus **369** 14  
Echinus **301** 18  
Echiostoma **343** 13  
Echo **677** 59  
Echobild **677** 63  
Echoempfänger **677** 60  
Echogerät **713** 44  
Echograf **677** 61  
Echolot **677** 56  
Echoschreiber **677** 61  
Echse **341** 30–37  
Echte Kamille **371** 8, **377** 1  
Echter Besenginster **361** 20  
echter Bruch **314** 10, 15  
Echter Dill **395** 5  
Echter Gagel **359** 33  
Echter Hederich **371** 21  
echte Rippe **51** 12  
Echtes Geißblatt **361** 13  
Eck, Ober- **127** 20, 21  
Eck, Unter- **127** 24, 25  
EC-Karte **732** 19  
Eckball **209** 42  
Ecke *Math.* **321** 33  
Ecke *Sport* **208** 8  
Ecke, Besprechungs- **725** 35  
Ecke, Bewegungs- **143** 42–46  
Ecke, Bistro- **624** 6  
Ecke, Glaser- **504** 24  
Ecke, Kamin- **154** 22  
Ecke, neutrale **231** 38  
Ecke, Ruhe- **143** 35–41



Ecke, Schnurgerüst- **491** 69  
Ecke, Straßen- **628** 12  
Eckenschneidewinkel **510** 51  
Ecker *Bot.* **355** 37  
Ecker *Spiel* **175** 42  
Eckfußstein **501** 77  
eckige Klammer **309** 34  
Eckkegel **241** 4  
Eckpunkt **318** 26  
Eckrohrzange **519** 11  
Eckschrank **108** 47  
Eckstein **175** 41  
Eckstiel **497** 52  
Eckstoß **209** 42  
Eckturm **285** 14  
Eckzahn **55** 20  
Edamer **462** 30  
Edelauge **387** 23, 35  
Edelfalter **329** 58  
Edelfasan **445** 82  
Edelfink **337** 4  
Edelkastanie **385** 48  
Edelkoralle **332** 19  
Edellupine **368** 24  
Edelraute **375** 7  
Edelreis **387** 39  
Edelreizker **381** 29  
Edelrose **367** 15  
Edelstahlrohr **473** 47  
Edelstahlschichtfilter **427** 8  
Edelstahltank **427** 4  
Edelsteinanhänger **96** 14  
Edelsteinarmband **96** 25  
Edelsteinring **96** 15  
Edeltanne **357** 1  
Edeltier **445** 2  
Edelweiß **375** 10

Edelwild **445** 1  
Edison-Schraubsockel **509** 53  
Editor, Code- **585** 34  
Editor, CSS- **585** 28  
Editor, Layout- **585** 25  
Editorin **259** 25  
E-Dur **267** 59  
EDV-Katalog **148** 24, 28  
EDV-Raum **147** 30  
Efeublätterige Gundelrebe **363** 18  
Effacé **225** 15  
Effekt, Kipp- **125** 3  
Effekt, Ton- **257** 60  
Effektgerät **257** 60  
Effekttonaufnahme **257** 30  
Effetstoß **177** 5  
Effetstoß, Konter- **177** 6  
Effilermesser **470** 9, **471** 42  
Effilierschere **470** 8, **471** 34  
Egel, Blut- **332** 23  
Egge, Kreisel- **407** 64  
eGK **64** 21  
eGK-Chipkartenterminal **64** 9  
Egyptienne **309** 8  
Ehewappen **127** 14, 15  
ehrenamtlicher Richter **137** 12  
Ehrenpreis **363** 22  
Ei *Anat.* **57** 99, **61** 6  
Ei *Biene* **425** 36  
Ei *Zool.* **329** 55, **335** 4, **431** 15, 50, **433** 20  
Ei, Fisch- **447** 11  
Ei, Hühner- **421** 25  
Eiablage **431** 2  
Eibe **357** 61  
Eibisch **377** 12  
Eiche *Bot.* **355** 1  
Eiche *Garten* **368** 13

Eichel *Anat.* **57** 83  
Eichel *Bot.* **355** 4  
Eichel *Spiel* **175** 42  
Eichelhabicht **336** 14  
Eichelhäher **336** 14  
Eichengallwespe **433** 34  
Eichenholz **427** 3  
Eichenwickler **433** 44  
Eichhörnchen **345** 22  
Eidechse, Zaun- **341** 27  
Eierbovist **381** 19  
Eierpackung **463** 103  
Eiersammelband **421** 21  
Eierschale **421** 26  
Eierstabkyma **301** 56  
Eierstempel **421** 36  
Eierstock **57** 98, **61** 16  
Eierzählplatte **447** 17  
eiförmig **353** 39  
Eigelb **421** 35  
eigentlicher Bruch **314** 15  
Eight Ball **177** 19–22  
Eignerzeichen, Buch- **601** 50  
Eihocke **235** 25  
Eihülle **421** 26  
Eiklar **421** 29  
Eileger **345** 4  
Eileiter **57** 96, **61** 18  
Eileitertransport **61** 13  
Eimer **426** 10  
Eimer, Abfall- **458** 15  
Eimer, Aufwasch- **119** 58  
Eimer, Bagger- **683** 55  
Eimer, Farb- **511** 12  
Eimer, Förder- **659** 43  
Eimer, Müll- **625** 69  
Eimer, Putz- **119** 58

Eimer, Scheuer- **119** 58  
Eimer, Wasser- **626** 26  
Eimerbagger **683** 52  
Eimerkette *Fluss* **659** 42  
Eimerkette *Hafen* **683** 53  
Eimerkettenbagger **659** 41  
Eimerleiter **683** 54  
Ein/Aus-Knopf **119** 64, 79  
Ein/Aus-Schalter *Büro* **731** 30  
Ein/Aus-Schalter *Fotogr.* **485** 74  
Ein/Aus-Schalter *Hausrat* **119** 64, 79  
Ein/Aus-Schalter *Musik* **277** 55  
Ein/Aus-Taste *Fotogr.* **485** 8  
Ein/Aus-Taste *PC* **723** 31  
Einback **460** 46  
Einband **601** 37–39  
Einbanddecke **601** 37–39  
Einbandschleifmaschine **517** 28  
Einbauanschluss **509** 22  
Einbaubohle **631** 17  
Einbaum **663** 7  
Einbaustück **541** 36  
Einbindiger Traubenwickler **431** 32  
Einblasen **563** 69  
Einblattdruck **305** 27  
Einbrennen **557** 14  
Einbuchtung **275** 79  
Eindicker **579** 10  
Eindocken **675** 43  
Eindrahtfesselflugsteuerung **199** 82  
Einebnung **407** 36  
eineindeutige Abbildung **322** 11  
Eineinhalbmaster **667** 9, 10  
Einer *Schwimmen* **189** 8  
Einer *Wassersport* **190** 14  
Einer, Faltboot- **191** 51  
Einer, Renn- **190** 14

Einer, Sport- **191** 51  
Einerkajak **190** 2  
Einerskullboot **190** 15  
Einerstelle **314** 3  
einfacher Versatz **499** 90  
einfacher Zapfen **499** 84  
einfaches Geflecht **521** 4  
einfaches Paddel **191** 35  
einfache Spreizklappe **687** 48  
einfache Weiche **635** 56, 57–60  
Einfachgesenk **525** 24  
einfach stehender Pfettendachstuhl **499** 42  
Einfädelschlitze **469** 59  
Einfadengewirk **569** 18  
Einfädler **469** 25  
Einfahrt *Camping* **178** 2  
Einfahrt *Tankstelle* **626** 6  
Einfahrt, Garagen- **103** 45  
Einfahrt, Gepäcktunnel- **694** 6  
Einfahrt, Hafen- **679** 39, 40, 41  
Einfahrt, Kanal- **660** 17  
Einfallbaum **441** 55  
Einfamilienhaus *Energie* **495** 1–24  
Einfamilienhaus *Haus* **103** 1  
Einfassung, Ring- **389** 38  
Einfassung, Schornstein- **501** 14  
Einfassung, Weg- *Garten* **368** 16  
Einfassung, Weg- *Park* **166** 37  
Einfassung, Zementleisten- **386** 21  
Einfriedung **103** 46  
Einführbacke **571** 9  
Einführlineal **599** 19  
Einführöffnung, CD- **615** 82  
Einfuhrtisch **601** 34  
Einführungsstutzen **547** 36  
Einführwalze **571** 9  
Einfüllöffnung **652** 19

Einfüllstutzen **119** 13  
Einfülltrichter *Bäckerei* **461** 79  
Einfülltrichter *Fotogr.* **483** 12  
Eingabe, Berührungs- **599** 23  
Eingabe, Daten- **615** 84  
Eingabe, Flaschen- **462** 2  
Eingabe, Flaschenkisten- **462** 5  
Eingabe, Gemenge- **562** 2  
Eingabe, Papier- **731** 48  
Eingabe, PIN- **732** 7  
Eingabe, Stoff- **707** 34  
Eingabefeld, Befehl- **560** 29  
Eingabeschlitz, Karten- **732** 8  
Eingabetastatur **677** 31  
Eingabetaste *PC* **722** 53  
Eingabetaste *Schweißser* **528** 23  
Eingang *Nachtklub* **253** 1  
Eingang *Stadt* **156** 8  
Eingang *Stierkampf* **251** 10  
Eingang *Supermarkt* **462** 7  
Eingang, Antennen- **711** 20  
Eingang, Haupt- **251** 6  
Eingang, Manegen- **244** 11  
Eingang, Park- **166** 32  
Eingang, Seiten- **289** 15  
Eingang, Vorder- **178** 38  
Eingang, wettergeschützter **179** 52  
Eingang, Zuschauer- **244** 17  
Eingangshalle **154** 1, 2–27  
Eingangstor **293** 7  
Eingangstreppe **103** 56  
Eingangstür *Bank* **732** 1  
Eingangstür *Hausrat* **110** 29  
Eingangstür *Kaufhaus* **164** 8  
Eingangswalze **565** 41  
Eingangswelle **617** 20  
Eingebrochener, im Eis **63** 34

eingedeichtes Marschland **41** 46  
eingehender Anruf **708** 49  
eingeschlagenes Fenster **162** 29  
eingeschnittener Boden **493** 56  
eingestrichene Oktave **269** 46  
eingetopfte Pflanze **388** 25  
eingetragenes Warenzeichen **309** 41  
Eingießende **539** 36  
Eingriff **87** 59  
Eingriffeliger Weißdorn **361** 30  
Eingriffslampe **65** 33  
Eingrifftasche **85** 59, **91** 15  
Eingussrinne **539** 23  
Einhandbedienung **601** 7  
Einhandmischbatterie **121** 24  
Einhängehalterung **473** 43  
Einhängemaschine, Buch- **601** 27  
einheimischer Vogel **336, 337**  
Einheit **314** 4  
Einheit, Anschluss- **711** 25  
Einheit, Antriebs- *Motorrad* **607** 54  
Einheit, Antriebs- *Werkzeugmasch.* **545** 45, 46  
Einheit, Anzeige- **180** 9–12  
Einheit, Arzt- **68** 5  
Einheit, Bedien- *Textil* **569** 2  
Einheit, Bedien- *Werkstatt* **622** 33  
Einheit, Belichtungs- **722** 39, 30  
Einheit, Betriebs- **699** 54, **701** 38  
Einheit, Bremslicht- **609** 2  
Einheit, Bugrad- **703** 31  
Einheit, Bunker- **632** 27  
Einheit, Duplex- **731** 40  
Einheit, Durchleuchtungs- **71** 35  
Einheit, Fuß- **719** 25  
Einheit, Helferin- und Helfer- **68** 10  
Einheit, imaginäre **314** 14  
Einheit, Instrumenten- **699** 51

Einheit, Kommando- **699** 63, **701** 45  
Einheit, Köpfröde- **405** 69  
Einheit, Lenkrad- **719** 23  
Einheit, Mondlande- **699** 53, **701** 17  
Einheit, Motor- **437** 42  
Einheit, Rücklicht- **609** 2  
Einheit, Sä- **407** 5  
Einheit, Servo- **617** 57  
Einheit, Sortier- **731** 41  
Einheit, Steuer- *Energie* **495** 43  
Einheit, Steuer- *Med.* **71** 30  
Einheit, Steuerungs- **525** 16  
Einheit, Wiege- **632** 27  
Einheit, Wohn- **705** 23  
Einheit, Zentral- **722** 18  
Einheit, Zuführ- **129** 8  
einheitliche Luftmassen **27** 1–4  
Einheitskielschwertjacht **193** 47  
Einholer, Netz- **450** 23  
Einhorn *Fabel* **281** 7  
Einhorn *Heraldik* **127** 18  
Einjähriges Rispengras **363** 39  
Einkaufsladen **178** 6  
Einkaufspassage **47** 14  
Einkaufswagen *Hausrat* **119** 91  
Einkaufswagen *Supermarkt* **463** 65  
Einkaufszentrum **47** 14  
Einklang **269** 6  
Einkocher **109** 26  
Einlage *Musik* **273** 26  
Einlage *Sport* **235** 32  
Einlass *Rummelplatz* **246** 13  
Einlass *Stierkampf* **251** 11  
Einlasskarte **263** 27  
Einlassluke **421** 5  
Einlassschlitz, Luft- **614** 7  
Einlassventil **617** 14



Einlauf, Gerste- **453** 2  
Einlauf, Luft- *Flugzeug* **693** 54  
Einlauf, Luft- *Militär* **131** 11  
Einlauf, Turbinen- **551** 29, 30  
Einlaufrohr **159** 35  
Einlaufstutzen *Bau* **501** 30  
Einlaufstutzen *Haus* **103** 51  
Einlaufwalze **593** 34  
Einlegeboden **113** 20  
Einlegekeil **531** 73  
Einlegemaschine, Bördel- **505** 25  
Einlegemaschine, Draht- **505** 25  
Einlegemaschine, Sicken- **505** 25  
Einlegering **323** 16  
Einlegesohle **208** 27  
Einlegevorbau **562** 2  
Einlesegerät *Supermarkt* **463** 109  
Einlesegerät *Tankstelle* **625** 49  
Einlesen **707** 7  
Einlochen **215** 48  
Einlochmischbatterie **507** 27  
Einmaischen **453** 44  
Einmalhandschuh **162** 8  
Einmalinjektionsnadel **65** 57  
Einmalinjektionsspritze **65** 57  
Einmal-Untersuchungshandschuh **77** 37  
Einmannsitzbank **609** 23  
Einmaster **667** 6–8  
Einmaststütze **654** 17  
Einmeterbrett **189** 8  
einmündendes Fahrwasser **679** 5  
Einnistung **61** 29  
Einödhof **45** 101  
Einordnungspfeil **157** 78, 79  
Einpressen **534** 28  
Einpressvorrichtung **474** 29  
Einrad **605** 30

Einreihher **89** 22  
Einrichtung, Abhör- **713** 3  
Einrichtung, Abzugs- **129** 30  
Einrichtung, Anlege- **598** 8  
Einrichtung, Aspirations- **435** 45  
Einrichtung, Back- **458** 16  
Einrichtung, Dosierungs- **435** 44  
Einrichtung, Experimentier- **147** 8  
Einrichtung, Falz- **731** 49  
Einrichtung, gewerbliche **697** 20–24  
Einrichtung, Kondensator- **479** 33  
Einrichtung, Kreuztisch- **479** 35  
Einrichtung, Nachmisch- **435** 48  
Einrichtung, öffentliche **697** 25–30  
Einrichtung, Press- **598** 9, **599** 13  
Einrichtung, Primärfokus- **21** 12  
Einrichtung, Regel- **435** 53  
Einrichtung, Registrier- **589** 12  
Einrichtung, Röntgen- **74** 16  
Einrichtung, Schuss- **569** 27, 42  
Einrichtung, Sekundärfokus- **21** 12  
Einrichtung, Speicher- **265** 2  
Einrichtung, Spiegel- **589** 25  
Einrichtung, Stehfaden- **569** 23  
Einrichtung, Steuer- **713** 3  
Einrichtung, Verstell- **435** 6  
Einrichtung, Visier- **443** 65  
Einrichtung, Vorschub- **543** 14  
Einsammeln, Geld- **247** 42  
Einsatz *Hausrat* **109** 15  
Einsatz *Roulette* **255** 28  
Einsatz *Tischler* **515** 13  
Einsatz, Blei- **559** 67  
Einsatz, Bleinadel- **559** 60  
Einsatz, Draht- **109** 37  
Einsatz, Einweck- **109** 27  
Einsatz, Exsikkator- **325** 54

Einsatz, Nadel- **559** 59  
Einsatz, Notfall- **67** 39  
Einsatz, Pass- **509** 29  
Einsatz, Reißfeder- **559** 63, 66  
Einsatz, Schmelz- **509** 31  
Einsatz, Sonder- **135** 51  
Einsatz, Sortiments- **519** 39  
Einsatz, Spitzen- *Kleidung* **87** 35  
Einsatz, Spitzen- *Zeichner* **559** 59  
Einsatzholz **439** 4  
Einsatzhorn **162** 44  
Einsatzleiter **162** 34  
Einsatzzirkel **559** 57  
Einschalten *Fotogr.* **487** 23, 29  
Einschalten *Werkzeugmasch.* **543** 34  
Einschalter *Sägewerk* **555** 73  
Einschalter *Tischler* **517** 37  
Einschalthebel **543** 11  
Einschaltknopf *Film* **489** 50  
Einschaltknopf *U-Elektronik* **719** 29  
Einschaltknopf, Klingel- **708** 36  
Einschalttaste *Auto* **615** 94  
Einschalttaste *U-Elektronik* **717** 52  
Einschaltung **590** 20  
Einschienehängebahn **533** 38, 48  
Einschlag **521** 5  
Einschlag, Holz- **437** 17–43  
Einschnitt, Docking- **701** 37  
Einschreibenummer **707** 7  
Einschub, Flaschen- **462** 2  
Einschub, Flaschenkisten- **462** 5  
Einschub, Kamera- **72** 6  
Einschub, Notfallkoffer- **163** 54  
Einschub, Programmkarten- **622** 26  
Einschub, Speicherkarten- **723** 33  
Einschub, Werkzeugkoffer- **163** 54  
Einschubdecke **497** 43, **503** 68

Einschubfach, Speicherkarten- **719** 3  
Einschubschacht **723** 4  
Einschwärzballen **304** 22  
Einseilbahn **654** 15–26  
Einsetzmaschine, Druckknopf- **465** 53  
Einsetzmaschine, Haken- **465** 53  
Einsetzmaschine, Ösen- **465** 53  
Einspannung, Rahmen- **517** 49  
Einspannvorrichtung **545** 15  
Einspannvorrichtung, Holz- **515** 51  
Einspeisepumpe, Sicherheits- **549** 47  
Einspeisung **495** 19, **551** 25  
Einspeisung, Netz- **549** 13, 55  
Einspritzanlage **617** 1  
Einspritzpumpe **649** 48  
Einspritzventil **617** 7  
Einspritzventil, Kraftstoff- **611** 33  
Einspuldose, Tageslicht- **483** 5  
Einspülschleuse **435** 5  
Einstechdrehmeißel **543** 53  
Einsteckkamm **470** 6  
Einsteckleiste, Speicherkarten- **722** 9  
Einsteckloch **521** 9  
Einsteckschloss **527** 42  
Einstecktuch **89** 20  
Einsteigen **231** 10  
Einsteigschacht **159** 26  
Einstellen **626** 25  
Einsteller, Anschlagstärke- **731** 20  
Einsteller, Zeilen- **731** 14  
Einstellfeld **483** 54  
Einstellfilter **483** 49  
Einstellgerät, Licht- **622** 18  
Einstellhebel **469** 43  
Einstellrad **615** 95  
Einstellrad, Blenden- **481** 45  
Einstellrad, Lüftungs- **615** 78

Einstellrad, Zeit- **481** 46  
Einstellschraube **469** 34  
Einstellskala, Frequenz- **248** 24  
Einstellstand, Licht- **622** 17  
Einstelltaste, Blenden- **485** 21  
Einstelltaste, Funktions- **485** 3  
Einstellung, Amplituden- **31** 11  
Einstellung, Bild- **485** 72  
Einstellung, Blaufilter- **483** 48  
Einstellung, Cyan- **483** 48  
Einstellung, Drehzahl- **543** 5  
Einstellung, Entfernungs- **481** 39  
Einstellung, Fein- *Eisenverarb.* **541** 40  
Einstellung, Fein- *Optik* **479** 12  
Einstellung, Frequenz- **715** 55  
Einstellung, Gelbfilter- **483** 47  
Einstellung, Grob- *Eisenverarb.* **541** 40  
Einstellung, Grob- *Optik* **479** 11  
Einstellung, Höhen- *Sägewerk* **555** 51  
Einstellung, Höhen- *Tischler* **515** 60  
Einstellung, Kamera- **485** 58, 71  
Einstellung, Magenta- **483** 46  
Einstellung, Okular- **489** 32  
Einstellung, Purpurfilter- **483** 46  
Einstellung, Rand- **731** 16  
Einstellung, Scharf- **485** 23  
Einstellung, Schnitttiefen- **632** 22  
Einstellung, Tiefen- *Landw.* **407** 35  
Einstellung, Tiefen- *Sägewerk* **555** 46  
Einstellung, Vorschub- **464** 28  
Einstellungs, Belichtungs- **485** 32  
Einstellungsmenü **585** 18  
Einstellungsnummer **257** 35  
Einstichkasten **229** 35  
Einstieg *Eisenbahn* **644** 3, 18  
Einstieg *Fluss* **659** 58  
Einstieg *Schiff* **671** 71

Einstieg *Schuh* **93** 63  
Einstiegsleiter, ausgefahrene **131** 21  
Einstiegs Luke **701** 46, **703** 27  
Einstiegsöffnung **93** 63  
Einstiegsstufe **185** 27  
Einstiegstufe **689** 42  
Einstiegstür **643** 3, 39  
Einstrahlung, Sonnen- *Energie* **551** 17  
Einstrahlung, Sonnen- *Meteor.* **31** 23, 64  
Einstreu **421** 13  
Einsturztrichter **35** 47, **39** 56  
Eintagsfliege **329** 8  
einteiliges Elektronenblitzgerät **481** 73  
Einteilung *Astron.* **17** 1–8  
Einteilung *Musik* **269** 42–50  
Einteilung, Grad- *Film* **489** 39  
Einteilung, Grad- *Schule* **145** 20  
Eintrag, Schuss- **567** 17–19, 20, 21, 22–25, 26–31  
Eintragsdüse **567** 28  
Eintragsverfahren, Schuss- **567** 17–31  
Eintritt **61** 26  
Ein-und-Ausstiegs-Luke **701** 28  
Ein-und-Ausstiegs-Plattform **701** 24  
Einweckeinsatz **109** 27  
Einwecker **109** 26  
Einweckglas **109** 28  
Einweckring **109** 29  
Einweghahn **325** 42  
Einweghandfessel **135** 10  
Einweginjektionsspritze **163** 72  
Einwegpatrone **559** 74  
Einwegrasierklinge **624** 34  
Einweichbottich **521** 13  
Einwerfer, Papier- **731** 13  
Einwurf **209** 57  
Einwurf, Münz- **255** 34  
Einwurfkasten **733** 23

Einwurfsschacht **555** 57  
Einwurfsschlitz, Brief- **732** 17  
Einzäunung **251** 41  
Einzel **213** 3, 48, 49  
Einzel, Damen- **213** 3  
Einzel, Herren- **213** 3  
Einzelblüte **355** 26  
Einzelgefahreneinstelle **679** 43, 44  
Einzelgefahrzeichen **679** 43, 44  
Einzelhof **45** 101  
Einzelkabine, Mannschafts- **685** 32  
Einzelkopieauswurf **731** 36  
Einzellader **442** 1  
Einzelläuferin **237** 1  
Einzeller **332** 1  
Einzellige **332** 1  
Einzelrotor **131** 48  
Einzelsitzplatz **627** 17  
Einzelsitzreihe **645** 14  
Einzelwasserversorgung **159** 40–52  
einziehbarer Luftbetankungsstutzen **131** 5  
Einziehstahlband **509** 40  
Einzug **581** 16  
Einzug, Faden- **575** 5, 20, 21  
Einzug, Hauptschwert- **181** 25  
Einzug, Papier- **487** 21  
Einzug, Riet- **575** 6  
Einzug, Vorlagen- **591** 10  
Einzugsfläche **591** 25  
Einzugsgebiet **37** 27  
Einzugshaspel **571** 21  
Einzugsschacht, Papier- **722** 27  
Einzugsschnecke **405** 7  
Einzugswalze *Landw.* **405** 7  
Einzugswalze *Sägewerk* **554** 4  
Einzylindermotor **207** 46  
Einzylinder-Viertaktmotor **607** 39

Einzylinder-Zweitaktmotor *Motor* **611** 65  
Einzylinder-Zweitaktmotor *Motorrad* **607** 19  
Eis **149** 41  
Eis, ewiges **29** 44  
Eis, Speise- **625** 57  
Eis, Stiel- **625** 58  
Eisband **233** 4  
Eisbär **349** 14  
Eisbecher *Bahnhof* **636** 46  
Eisbecher *Restaurant* **149** 23, **153** 47  
Eisbecher *Tankstelle* **625** 59  
Eisbehälter **155** 59  
Eisbeil **233** 41  
Eisbein **457** 49, **459** 45  
Eisbrecher *Brücke* **657** 56  
Eisbrecher *Schiff* **668** 32  
Eisdecke **239** 20  
Eisen **215** 54  
Eisen, Anschluss- **493** 10, 71  
Eisen, Armierungs- **493** 23  
Eisen, Band- **531** 11  
Eisen, Bank- **515** 36  
Eisen, Bewehrungs- **493** 23  
Eisen, Biege- *Bau* **493** 77  
Eisen, Biege- *Korbmacher* **521** 34  
Eisen, Bügel- *Hausrat* **119** 7, 12  
Eisen, Bügel- *Kürschner* **513** 3  
Eisen, Bügel- *Schneiderei* **469** 15  
Eisen, Doppel-T- **531** 6  
Eisen, Dreh- **522** 39  
Eisen, Flach- *Kunst* **304** 7  
Eisen, Flach- *Maschinenteil* **531** 10  
Eisen, Flach- *Steinbruch* **556** 34  
Eisen, gekröpftes **303** 18  
Eisen, Gerüst- **303** 24  
Eisen, Gewinde- **527** 67  
Eisen, Gewindeschneid- **473** 16



Eisen, Henkelloch- **465** 46  
Eisen, Hobel- **515** 20  
Eisen, Hohl- *Kunst* **304** 8  
Eisen, Hohl- *Tischler* **515** 9  
Eisen, Huf- **21** 10  
Eisen, Klopff- **521** 36  
Eisen, Knet- **461** 65  
Eisen, Kratz- **235** 16, **238** 25  
Eisen, Krepp- **471** 27  
Eisen, Loch- *Klempner* **505** 13  
Eisen, Loch- *Schuhmacher* **465** 45  
Eisen, Loch- *Tischler* **515** 8  
Eisen, Mühl- **451** 13  
Eisen, Profil- **512** 15  
Eisen, Punktier- **303** 15  
Eisen, Roh- **539** 42  
Eisen, Rund- *Kunst* **304** 6  
Eisen, Rund- *Maschinenteil* **531** 8  
Eisen, Schäl- **439** 8  
Eisen, Schlag- **303** 14  
Eisen, Schränk- **515** 42  
Eisen, Schulter- **107** 34  
Eisen, Steig- *Bergsport* **233** 52, 53  
Eisen, Steig- *Wasservers.* **159** 28  
Eisen, Stemm- *Bau* **497** 71  
Eisen, Stemm- *Tischler* **515** 7  
Eisen, T- **531** 3  
Eisen, U- **531** 7  
Eisen, Vierkant- **531** 9  
Eisen, Waffel- **109** 43  
Eisen, Wiege- **304** 19  
Eisen, Wind- **526** 35  
Eisen, Winkel- **531** 1  
Eisen, Zahn- **303** 13  
Eisen, Zwack- **563** 67  
Eisenbahn **47** 10  
Eisenbahn, Holz- *Hausrat* **117** 37

Eisenbahn, Holz- *Spielplatz* **172** 16  
Eisenbahn, Holz- *Vorschule* **143** 29  
Eisenbahn, Park- **169** 39  
Eisenbahndeck **669** 74  
Eisenbahnfähre **669** 68  
Eisenbahnfahrzeug **643, 644, 645, 646, 647, 649, 651, 652, 653**  
Eisenbahnschiene **633** 1  
Eisenbahnstrecke **633, 635**  
Eisenbieger **493** 21  
Eisendraht **531** 12  
Eisenfuß **465** 54  
Eisengießerei **540** 1–20  
Eisenhammer **303** 16  
Eisenhut *Bot.* **378** 1  
Eisenhut *Ritter* **285** 59  
Eisenhüttenwerk **539**  
Eisenkraut **395** 16  
Eisenleisten **464** 34  
Eisenoxid **553** 7  
Eisenrahmen **277** 2  
Eisenrinne **539** 37  
Eisenschere, Hand- **493** 22  
Eisenschwelle **633** 36  
Eisenträger **531** 3–7  
Eisenwinkel **497** 78  
Eisenzeit **283** 21–40  
eiserne Brücke *Geogr.* **45** 55  
eiserne Brücke *Stadt* **47** 30  
eiserner Vorhang **265** 24  
Eisgehen **233** 19–24  
Eisgeher **233** 20  
Eisgrat **233** 26  
Eishammer **233** 42  
Eishockey **237** 18–27  
Eishockeyscheibe **237** 24  
Eishockeyschläger **237** 19  
Eishockeyschuh **237** 23

Eishockeyspieler **237** 18  
Eishockeystiefel **237** 23  
Eishockeystock **237** 19  
Eisjacht **237** 35  
Eiskaffee **149** 30  
Eiskugel **247** 56  
Eiskunstlaufen **237** 1–15  
Eislauf **237** 1–17  
Eislaufen **237** 1–17  
Eisläuferin **237** 1  
Eislaufstiefel **237** 10  
Eismasse **37** 52  
Eismeer, Nördliches **43** 22  
Eismeer, Südliches **43** 23  
Eisschießen **237** 28–30  
Eisschirmchen **149** 24  
Eisschnelllauf **237** 15–17  
Eisschnellläufer **237** 15  
Eisschnelllaufschuh **237** 17  
Eisschraube **233** 45  
Eissegelboot *Sport* **237** 35  
Eissegelboot *Winter* **239** 21  
Eissegeln **237** 35–37  
Eisspirale **233** 46  
Eissport **237**  
Eisspross **445** 9  
Eissprosse **445** 9  
Eisstock **237** 29  
Eisstockschießen **237** 28–30  
Eisstockschütze **237** 28  
Eisstückchen **151** 46  
Eissturmvogel **335** 15  
Eistourenausrüstung **233** 36–61  
Eistruhe **625** 56  
Eisunfall **63** 33  
Eisverkäufer **247** 36  
Eisvogel **336** 4

Eiswaffel **247** 55  
Eiswagen **247** 37  
Eiswand **233** 19  
Eiswolke **27** 6  
Eiswolkenschleier **27** 7  
Eiswürfel **253** 10  
Eiszapfen **239** 5  
Eiweiß **421** 29  
Eiweißdrink **219** 30  
Eizelle **61** 1, 6, 20, 21, 22  
Eject-Taste **715** 70, 79  
Ekarté **225** 17  
Ekelblume **369** 15  
EKG-Gerät **66** 25, **67** 39  
EKG-Kurvenmonitor **71** 39  
Ekliptik **17** 2, **19** 22  
Elbe **41** 21  
Elbs **335** 20  
Elch **347** 2  
Electric Power Steering **617** 53  
Electronic Chart Display and Information System **676** 12  
Elefant *Zirkus* **245** 36  
Elefant *Zoo* **171** 19  
Elefant, Afrikanischer **345** 23  
Elefant, Stoff- **117** 6  
Elefantengehege **171** 18  
Elefantenhaus **171** 20  
Elektriksammelleitung **703** 56  
elektrische Gitarre **253** 22  
elektrische Höhenverstellung **77** 18  
elektrische Lokomotive **649** 1  
elektrische Motorregelung **407** 16  
elektrischer Anlasser **609** 38  
elektrischer Rasenmäher **391** 31  
elektrischer Schnelltriebzug **649** 60  
elektrischer Strom **697** 40  
elektrisches Bedienelement **77** 15

elektrische Schreibmaschine **731** 1  
elektrisches Piano **277** 51  
elektrische Trefferanzeige **217** 25–32  
elektrische Überlandbahn **627**  
elektrische Zahnbürste **121** 27  
elektrische Zuleitung **108** 15  
Elektroauto **613** 5  
Elektroauto-Fahrer **613** 2  
Elektrobike **607** 51  
Elektrobohrer **519** 43  
Elektrode *Eisenverarb.* **539** 56  
Elektrode *Med.* **71** 22  
Elektrode *Schlachthof* **456** 6  
Elektrode *Schweißer* **529** 12  
Elektrode, Ablenk- **591** 34  
Elektrode, Anschall- **66** 27  
Elektrode, Lade- **591** 33  
Elektrode, nicht schmelzende **529** 31  
Elektrode, Platin-Iridium- **69** 45  
Elektrode, Saug- **66** 26  
Elektrode, transvenös  
geführte **71** 25  
Elektrodegen **217** 26  
Elektrodenarm **529** 24  
Elektrodenausgang **71** 21  
Elektrodenhalter **529** 11, 20  
Elektrodenköcher **529** 10  
Elektrodenkraftaufbau **529** 41  
Elektrodenkraftzylinder **529** 26  
Elektroden-Schweißgerät **505** 30  
Elektrodurchlauferhitzer **507** 13  
Elektrofahrzeug **495** 53  
Elektrofilter *Kokerei* **552** 20  
Elektrofilter *Kraftwerk* **547** 7  
Elektrofilter *Zement* **553** 12  
Elektroherd **108** 28, **116** 29  
Elektroinstallateur **509** 1

Elektroinstallateurin **509**  
Elektrokardiograf **66** 25  
Elektrokardiogramm **71** 39  
Elektrokardiogrammgerät **67** 39  
Elektrokarren **638** 5  
Elektrokauter **69** 44  
Elektrolunge **63** 31  
Elektromagnetische Strahlung **15** 42, 49, 65  
Elektromagnetische Strahlung, kurzwellige **15** 42, 49, 65  
elektromechanische Servolenkung **617** 53  
Elektromofa **607** 11  
Elektromotor *Auto* **613** 9, 31, **617** 57  
Elektromotor *Eisenbahn* **651** 34  
Elektromotor *Militär* **133** 50  
Elektromotor *Schmied* **523** 2  
Elektromotorrad **609** 43  
Elektron **15** 3, 12, 26, 41  
Elektron, freies **15** 34  
Elektronenbahn **15** 36  
Elektronenblitzgerät **249** 41  
Elektronenblitzgerät,  
einteiliges **481** 73  
Elektronenblitzgerät,  
zweiteiliges **481** 70  
Elektronenmikroskop **479** 59  
Elektronenschale **15** 6, 8  
Elektronenschale,  
abgeschlossene **15** 8  
Elektronenspin **15** 4  
Elektronenstrahler **479** 60  
Elektroniederschachtofen, Siemens- **539** 54  
Elektronik, Leistungs- **613** 10  
Elektronik, Leitungs- **569** 6  
Elektronik, TV- **23** 16  
Elektronik, Unterhaltungs- **715, 717, 719**  
Elektronikfächer **23** 22  
Elektronikgeräteeraum **133** 58

elektronische Armbanduhr **475** 6  
elektronische Gesundheitskarte **64** 21  
elektronische Quarzuhr **475** 36  
elektronischer Börsenhandel **735** 15–22  
elektronische Registrierkasse **164** 1  
elektronische Seekarte **676** 12  
Elektroschweißer **529** 2  
Elektroschweißerin **529**  
Elektroscooter **607** 11  
Elektrostarter **391** 39  
elektrostatischer Ableiter **689** 51  
Elektrozaun **401** 54  
Element **322** 2  
Element, Bearbeitungs- **585** 15

Element, Bedien- *Eisenbahn* **645** 29, 30  
Element, Bedien- *Med.* **75** 38  
Element, Bedien- *Musik* **277** 60  
Element, Bedien- *Pflege* **77** 15  
Element, Bedien- *Schneiderei* **469** 3  
Element, Bedienungs- *Flugzeug* **689** 26  
Element, Bedienungs- *Landw.* **409** 36  
Element, Bindungs- **235** 35–37  
Element, Druck- **590** 39  
Element, Fachwerk- **657** 24  
Element, Fertigbau- **657** 58  
Element, Mess- **31** 9, 22  
Element, Raumgliederungs- **728** 22  
Element, Schmuck- **595** 10  
Element, Schrank- *Büro* **729** 41  
Element, Schrank- *Hausrat* **116** 6  
Element, Seiten- **585** 26  
Element, spaltbares **15** 58  
Element, Stuck- **105** 4  
Element, Text- **585** 32  
Element, Verbindungs- *Büro* **729** 42  
Element, Verbindungs- *Raumfahrt* **705** 9  
Element, Wärmeaustausch- **705** 4  
Elementarfaden **563** 54  
Elevationswinkel **443** 76  
Elevator, Gerste- **453** 33  
Elevator, Malz- **453** 35  
Elevator, Vorsatz- **405** 63  
Elevatorbrücke **682** 25  
Elevon **703** 34  
Elfenbeinbrosche **97** 30  
Elfenbeinkette **97** 28  
Elfenbeinkugel **177** 1  
Elfenbeinrose **97** 29  
Elfenbeinstatueette **283** 8  
Elfenschuh **367** 10  
Elfer **209** 41



Elfmeter **209** 41  
Elfmeterpunkt **208** 6  
Ellbogen *Anat.* **49** 61  
Ellbogen *Pferd* **417** 56  
Ellbogenschützer **238** 16  
Elle **51** 18  
Ellenbogen **49** 61  
Ellenbogenschutz **135** 27  
Ellennerv **53** 29  
Ellenrand **49** 71  
Ellgriff **221** 44, 46  
Ellipse **321** 22  
Ellipsenflügel **687** 15  
Ellipsenschablone **559** 77  
Ellipsoid, Rotations- **321** 42  
E-Lok **649** 1  
Elster **336** 16  
Emaillierofen **145** 64  
Emailpulver **145** 66  
Emblem *Bahnhof* **636** 3  
Emblem *Flagge* **126** 15  
Emblem, Partei- **139** 31  
Embryo *Anat.* **61** 31  
Embryo *Bot.* **383** 21, **385** 22  
Embryosack **353** 69  
Emmentaler **462** 28  
e-Moll **267** 56  
Empfang **64** 6  
Empfänger **31** 63  
Empfänger, Detektor- **248** 25  
Empfänger, Diversity- **489** 44  
Empfänger, Drahtlos- **489** 44  
Empfänger, DVB-T2- **711** 18  
Empfänger, Echo- **677** 60  
Empfänger, Kontroll- **713** 49  
Empfänger, Rundfunk- **248** 18  
Empfänger, Welt- **717** 44

Empfängeradresse **707** 58  
Empfangsantenne **711** 4  
Empfangschef **154** 8  
Empfangsgebäude **638** 1  
Empfangsgerät, DVB-T2- **711** 18  
Empfangsraum **154** 1, 2–27  
Empfangsspule, Hochfrequenz- **75** 44  
Empfangsstation **711** 8  
Empfindlichkeitsanzeige, Verschlusszeit- oder Film- **485** 43  
Empiretisch **297** 16  
Empore **287** 25  
Ems **41** 31  
Emu **335** 2  
EMV-Terminal **637** 61  
Endantrieb **407** 13  
Endbildfenster **479** 68  
Endbildleuchtschirm **479** 68  
Ende **445** 12, 35  
Ende, Ärmel- **243** 48  
Ende, Eingieß- **539** 36  
Ende, Fuß- **112** 6  
Ende, Kopf- **112** 8  
Endergebnis, vorläufiges  
amtliches **141** 27  
Endführerhaus **641** 31  
Endivie **393** 39  
Endiviensalat **393** 39  
Endknospe **353** 24  
Endleiste **201** 13  
endlicher Dezimalbruch **315** 20  
Endlinie **211** 14  
Endlosdrucktuch **571** 24  
Endmoräne **37** 60  
endoplasmatisches Netz **59** 6  
endoplasmatisches Retikulum **59** 6  
Endphase **59** 38  
Endportal **657** 38

Endpunkt **318** 17, 18  
Endschalldämpfer **614** 34  
Endscheibe *Eisenbahn* **635** 51  
Endscheibe *Flugzeug* **687** 33  
Endspant, Halbkugel- **703** 49  
Endstück **460** 6  
Endtopf, Auspuff- **651** 69  
Endtriebswagen **649** 61  
Endverarbeitung **591** 21  
Endverschluss, Kabel- **547** 29  
Endwagen **645** 2, 9  
Energie, erneuerbare **495, 551**  
Energie, fossile **547**  
Energie, Kern- **549**  
Energieanlage, Bord- **701** 42, 44  
Energieerzeugung **161** 20–28  
Energiegewinnung **15** 64  
Energieniveau **15** 27  
Energieniveauschema **15** 24  
Energiesparlampe **509** 52  
Energieversorgungsanlage **537** 1  
Energieversorgungsblock **643** 47  
Energieversorgungssystem, sekundäres **131** 16  
Engerling **433** 13  
Engländer **507** 69  
englische Bindung **575** 11, 12  
Englische Bulldogge **350** 1, 2–8  
englische Königskrone **127** 44  
englischer Garten **167** 41–75  
englischer Sattel **203** 45–49  
englischer Schnurrbart **99** 21  
Englischer Vorstehhund **351** 24  
englische Schreibschrift **309** 10  
Englisches Raigras **415** 26  
Englisches Raygras **415** 26  
Englishorn **273** 40  
Engobieren **557** 14

Entastung **439** 18  
Entbenzolung **552** 27  
Ente **417** 35  
Ente, Bläss- **335** 25  
Ente, Säge- **335** 19  
Ente, Schwimm- *Baby* **78** 10  
Ente, Schwimm- *Bad* **121** 4  
Ente, Spielzeug- **172** 19  
Ente, Wild- **167** 51  
Entenflügel **131** 28  
Entenflügel, Backbord- **131** 8  
Entenjagd **441** 46  
Entenküken **417** 35  
Enterbalken **663** 11  
Enterich **417** 35  
Entertainment, Home- **495** 44  
Entfernung **579** 23  
Entfernungseinstellung **481** 39  
Entgasung, Rauch- **547** 27  
Entgleisungsschutz **655** 69  
Entladeband **405** 77  
Entladeklappe **652** 25  
Entladevorrichtung **401** 47  
Entladung, Druckluft- **652** 18  
Entladung, Kokskohlen- **552** 1  
Entlastungsanlage, Hochwasser- **661** 68  
Entlastungsgerät, Form- **540** 18  
Entlastungstakt **419** 32  
Entleerung, Oben- **539** 44  
Entleerungsanschluss **652** 21  
Entleerungsschieber **159** 31  
entliehenes Medium **148** 19  
Entlüfter *Brauerei* **453** 15  
Entlüfter *Wasservers.* **159** 27  
Entlüftung **547** 58  
Entlüftung, Tank- **699** 43  
Entlüftung, Zwangs- **614** 24

Entlüftungsschornstein **401** 22  
Entnahme, Fertiggut- **563** 41, 49  
Entnahme, Gas- **325** 63  
Entnahmebauwerk **661** 45  
Entnahmefach, Besteck- **152** 5  
Entparaffinierung **535** 51  
Entphenolung **552** 39  
Entrecht **225** 24  
Enriegelung, Bajonett- **485** 22  
Enriegelungstaste **119** 63  
Entsafter **109** 24  
Entsalzungsanlage, Meerwasser- **537** 25  
Entschwefelung **573** 15  
Entschwefelung, Druckgas- **552** 28  
Entschwefelungsanlage, Rauchgas- **547** 9  
Entsorgung, Abfall- **697** 37  
Entstaubungsanlage **539** 14  
entstehende Nehrung **41** 17  
Entstickungsanlage, Rauchgas- **547** 6  
Entwässern **577** 7–14  
Entwässerungsgraben **41** 48  
Entwässerungsrinne **631** 48  
Entwerfen, computerunterstütztes **560** 1  
Entwerter, Fahrschein- **627** 16  
entwickelte Walze **597** 13  
Entwickler, Erst- **483** 10  
Entwickler, Farb- **483** 10  
Entwicklerlösung **483** 9  
Entwicklerthermometer **483** 8  
Entwicklung **597** 9  
Entwicklungsapparat, Gas- **325** 59  
Entwicklungsdose **483** 20  
Entwicklungsdose, Mehretagen- **483** 3  
Entwicklungsmaschine, Walzen- *Druck* **597** 9  
Entwicklungsmaschine, Walzen- *Fotogr.* **483** 56  
Entwicklungsschale **483** 27  
Entwicklungsschale, Thermostat- **483** 60

Entwicklungsstufe **147** 16  
Entwicklungswanne **597** 11  
Entwicklungszange **483** 50  
Entwurf **302** 43  
Entwurf, Kartennetz- **43** 8–10  
Entwurf, Kostüm- **263** 40  
Enzian, Stängelloser **375** 14  
E-Piano **277** 51  
E-Piano-Gehäuse **277** 52  
Epidermis **55** 64  
Epistyl **301** 16, 27  
Epitaph **289** 14  
Epizentralgebiet **35** 29  
Epizentrum **35** 24  
Epoche, Kultur- **295, 297**  
Eppich **393** 27  
EPS **617** 53  
EPS-Steuergerät **617** 56  
Equalizer *Rundfunk* **713** 42  
Equalizer *U-Elektronik* **715** 102  
Erbacher Rose **97** 29  
Erbkörperchen **59** 5  
Erbse **393** 1, 7  
Erbse, Saatplatt- **415** 19  
Erbsenblüte **393** 2  
Erbsenpflanze **393** 1  
Erbsenranke **393** 4  
Erbsensamen **393** 7  
Erbträger **309** 60  
Erbträgerin **309** 61  
Erdachse **19** 22–28  
Erdapfel **413** 38  
Erdarbeiter **491** 76  
Erdaushub **491** 78  
Erdbeben **35** 22  
Erdbebengebiet **33** 28  
Erdbebenherd **35** 23

Erdbebenkunde **35** 22  
Erdbebenmesser **35** 30  
Erdbebenwelle **35** 27  
Erdbebenwirkung **35** 42  
Erdbeere **397** 23  
Erdbeere, Ananas- **397** 18  
Erdbeere, Garten- **397** 18  
Erdbeere, Monats- **397** 18  
Erdbeere, Wald- **397** 18  
Erdbeerpflanze **397** 18  
Erdbirne **413** 38  
Erde *Astron.* **19** 8, 31, 35, 48  
Erde *Geogr.* **33** 1, 30–42  
Erde *Raumfahrt* **701** 16  
Erde, Garten- **388** 15  
Erde, Kompost- **388** 15  
Erde, kompostierte **388** 15  
Erdfink **337** 7  
Erdfloh **431** 28  
Erdfunkstelle **711** 8  
Erdgas **37** 33  
Erdgasrückführung **534** 28  
Erdgeschoss *Bau* **491** 7  
Erdgeschoss *Haus* **103** 2  
Erdgeschossmauerwerk **503** 29  
Erdhaufen **388** 15  
Erdhund **351** 27  
Erdjagd **440** 27  
Erdkarte **43** 11–46  
Erdklemme **529** 33  
Erdkröte **341** 23  
Erdkruste **33** 2, 27  
Erdkugel **19** 8  
Erdmantel **33** 2  
Erdmantel, oberer **33** 4  
Erdmantel, unterer **33** 6  
Erdmond **19** 48

Erdnagel **179** 58  
Erdnuss *Bot.* **411** 41  
Erdnuss *Supermarkt* **462** 61  
Erdnuss *Tankstelle* **624** 5  
Erdnussflips **624** 5  
Erdoberfläche **33** 9  
Erdöl *Erdöl* **534, 535**  
Erdöl *Geogr.* **37** 34  
Erdölbohrung **534** 1–21  
Erdöl-Erdgas-Gemisch **534** 25  
Erdölförderung **534** 22–35  
Erdöl führende Schicht **534** 23  
Erdölgewinnung **534** 22–35  
Erdöllagerstätte **37** 30  
Erdö raffinerie **535** 36–53  
Erdpol **43** 3  
Erdrauchgewächs **367** 5  
Erdraupe **431** 29  
Erdreich **503** 9  
Erdrutsch **35** 44  
Erdsänger **337** 12  
Erdschaufel **388** 14  
Erdschäufelchen **391** 6  
Erdsieb **388** 13  
Erdspalte **35** 50  
Erdteil **43** 13–19  
Erfrischungsbude **246** 2  
Erfrischungsgetränk *Fleischerei* **459** 58  
Erfrischungsgetränk *Tankstelle* **625** 62  
Ergebnis, End- **141** 27  
Ergebnis, Wahl- **141** 27  
Ergometer **705** 30  
Ergometer, Fahrrad- *Med.* **66** 23  
Ergometer, Fahrrad- *Sport* **219** 17  
Ergometrie **66** 22  
ergonomisches Pflegebett **77** 10  
Erguss, Decken- **35** 3



Erguss, Schlamm- **35** 49  
erhaben geprägte Kreditkartennummer **732** 29  
Erhitzen, Wieder- **563** 47  
Erhitzer, Durchlauf- **507** 12, 13  
Erhitzer, Milch- **423** 13  
Erhitzer, Rahm- **423** 13  
Erhitzer, Wind- **539** 15  
Erhitzung, Wieder- **563** 39  
Erhöhung **267** 50, 51  
Erhöhung, Temperatur- **615** 91  
Erhöhungswinkel **443** 76  
Eridanus **17** 12  
Erika **373** 19  
Erker, Guss- **285** 23  
Erklärung, Zeichen- **43** 28–30  
Erlaubnis, Sprung- **199** 44  
Erläuterungstafel **171** 4  
Erle **355** 30  
Erlebnisbad **187**  
Erlenbruchtorf **39** 20  
Erlenmeyerkolben *Chemie* **325** 39  
Erlenmeyerkolben *Papier* **577** 22  
Erlenzeisig **337** 7  
erloschener Vulkan **35** 17  
Ermittlung, Geschwindigkeits- **135** 38  
erneuerbare Energie **495, 551**  
Erneuerungsschein **735** 34  
Erniedrigung **267** 52, 53  
Erniedrigungszeichen **267** 52  
Ernte, Getreide- **403** 33  
Ernte, Gras- **403** 20  
Ernte, Heu- **403** 20  
Ernte, Silage- **403** 20  
Erntemaschine, Rüben- **405** 68  
Erntemaschine, Voll- **405** 68  
Erntemaschine, Vollholz- **439** 13  
Erpel **417** 35

Erregermaschine **549** 53  
Ersatz, Zahn- **69** 28, 33  
Ersatzlampe **625** 75  
Ersatzspieler **209** 58  
Ersatzteil **474** 22  
Erscheinung, Karst- **39** 55  
Erscheinung, Wetter- **29** 20  
Erstattung, Bericht- **141** 15–29, 30–34  
erste Hilfe **63**  
Erstellung, Druckvorlagen- **587** 10  
Erstentwickler **483** 10  
erste Position **225** 1, 7  
Erster **241** 1  
Erster, Seil- **233** 30  
erste Reifeteilung **59** 40  
erster Rang **263** 10  
erstes Dutzend **255** 15  
erstes Mondviertel **19** 4  
Erstlingsschuh **81** 7  
Ertrinkende **63** 40  
Ertrinkender **63** 40, 42  
Eruptionskanal **35** 6  
Eruptionskreuz **534** 26  
eruptive Förderung **534** 22  
Erve, Weiße **415** 19  
Erwärmung, Grundwasser- **495** 25–26  
Erweiterungskarte, Speicher- **722** 20  
Erwerbsgartenbau **388, 389**  
erzbischöfliches Kreuz **291** 65  
Erzeuger, Dampf- *Abfall* **161** 24  
Erzeuger, Dampf- *Energie* **549** 6, 38, **551** 19, 38  
Erzeuger, Strom- **163** 52  
Erzeugercode **421** 36  
Erzeugnis, Ackerbau- **413**  
Erzeugung, Dampf- **549** 6  
Erzeugung, Energie- **161** 20–28  
Erzeugung, Fernwärme- **161** 20–28

Erzeugung, Rohbenzol- **552** 41  
Erzeugung, Schwefelsäure- **552** 34  
Erzeugung, Stahl- **539**  
Erzieher **143** 1  
Erziehung, Drahtrahmenspalier- **426** 1  
Erzlagerstätte, magmatische **35** 21  
E-Saite **273** 9  
Esche **355** 38  
Esche, Eber- **355** 42  
E-Schicht **25** 32  
E-Screen **147** 35  
Es-Dur **267** 65  
Esel **417** 3  
Eskimokajak **190** 6  
es-Moll **267** 68  
Esparsette **415** 10  
Espe **355** 21  
Esper **415** 10  
Espresso **149** 29  
Espressomaschine **149** 38  
Essbesteck **114** 8  
Esse *Haus* **107** 6  
Esse *Schmied* **522** 1, **523** 34  
Essen **108** 53  
Essen, Fest- **155** 41–44  
Essenkehrer **107** 32  
Essgruppe **113** 1  
Essigflasche **115** 34  
Esslöffel **115** 60  
Essteller **108** 56, **113** 30, **114** 5  
Esstisch **113** 2, **114** 1, **116** 31  
Esszimmer **113**  
Esszimmerstuhl **113** 11  
Estocada **251** 30  
Estoque **251** 31  
Estragon **395** 6  
Estrich, Zement- **503** 14

Etage, Darr- **453** 16–18  
Etage, Wasch- **453** 3, 27  
Etage, Weich-Keim- **453** 8, 28  
Etagenbett **117** 1  
Etagenofen **461** 88  
Etagentrockner **573** 23  
Etagere **149** 14  
Ethernetkarte **711** 30  
Ethylenanlage **535** 43  
Etikett **387** 4  
Etikett, Klebe- **707** 19  
etruskische Kunst **301** 63–66  
etruskischer Tempel **301** 63  
Etui, Brillen- **476** 16  
Et-Zeichen **309** 43  
Eucharistie **291** 26  
Eule *Geld* **123** 2  
Eule *Zool.* **333** 18  
Eule, Forl- **433** 47  
Eule, Gamma- **431** 51, 52  
Eule, Gold- **333** 19  
Eule, Kiefern- **433** 47  
Eule, Schleier- **333** 22  
Eule, Waldohr- **333** 19  
Eurasiatische Platte **33** 38  
Eurasien **43** 16, 17  
Eurasische Platte **33** 38  
Euro **125**  
Eurobanknote **125** 1–23  
Eurofighter **131** 1–42  
Euromünze **125** 31–37, 38–49  
Europa *Geld* **125** 17  
Europa *Geogr.* **43** 16  
Europaflagge *Flagge* **126** 14  
Europaflagge *Geld* **125** 12  
Europaflagge *Politik* **139** 4  
europäische Flagge **125** 5

Europäisches Südobservatorium **21** 1  
Europäische Union *Flagge* **126** 14  
Europäische Union *Geld* **125** 6  
Europäische Zentralbank **125** 6, 7  
Europalette **455** 17  
Europarat **126** 14  
Europoolpalette **455** 17  
Euroschein **125** 1–23  
Euro-Super **626** 36  
Eurosymbol **125** 16  
Eurypharynx pelecanoïdes **343** 2  
eustachische Röhre **55** 97  
Euter **417** 17  
Evakuierungspumpe **409** 13  
evangelische Kirche **287** 1–30  
evangelischer Geistlicher **287** 22  
evangelischer Pfarrer **291** 3  
E-Wagenteil **627** 7  
Ewer **667** 9  
ewiges Eis **29** 44  
ewiges Licht **287** 49  
Exchange Electronic Trading **735** 15–22  
Exhauster **453** 15  
Exhaustor **517** 32  
Exlibris **601** 50  
Exosphäre **25** 36  
exotischer Vogel **339**  
Experimentiereinrichtung **147** 8  
Experimentiertisch **147** 3  
Explosion, Atombomben- **25** 14  
Explosion, Wasserstoffbomben- **25** 15  
Explosionswolke **25** 14, 15  
Exponent **316** 1  
Exponent, Wurzel- **316** 2  
Expressaufkleber **707** 24  
Expressbrief **707** 19  
Expresszug, Intercity- **638** 18

Exsikkator **325** 51  
Exsikkatoreinsatz **325** 54  
Exterieur **417** 37–74  
externe Festplatte **585** 6  
externer Treibstofftank **131** 15  
externes Display **708** 49  
Extraktionszange **69** 48  
Extremitäten **433** 6  
Extremthermometer **31** 53, 54

## F

Fabeltier **281**  
Fabelwesen **281**  
Fabrik **45** 36  
Fabrik, Fischkonserven- **681** 59  
Facetime-Kamera **708** 34  
Facette **425** 27  
Facette, Flach- **477** 47, 48  
Facette, Klischee- **590** 44  
Facette, Minus- **477** 46, 51  
Facette, Plus- **477** 46  
Facette, Spezial- **477** 47, 49, 50  
Facettenauge *Biene* **425** 26  
Facettenauge *Zool.* **329** 9  
facettierte Pampel **97** 75  
facettierter Schliff **97** 48  
facettiertes Briolett **97** 77  
Fach, Ausgabe- *Buch* **599** 29  
Fach, Ausgabe- *Druck* **591** 18, 19  
Fach, Ausgabe- *Setzerei* **583** 14  
Fach, ausgemauertes **497** 59  
Fach, Batterie- **485** 13  
Fach, Bohrer- **68** 16  
Fach, CD- **715** 3, 65  
Fach, Einschub- **719** 3

Fach, Entnahme- **152** 5  
Fach, Film- **483** 6  
Fach, Formular- **733** 21  
Fach, Gefrier- **108** 38  
Fach, Geld- **164** 5  
Fach, Gepäck- *Kfz* **621** 36  
Fach, Gepäck- *Motorrad* **607** 29  
Fach, Getränke- *Büro* **725** 31  
Fach, Getränke- *Restaurant* **152** 18  
Fach, Handschuh- **615** 103  
Fach, Helm- **607** 29  
Fach, Karten- **708** 47  
Fach, Kassetten- **715** 4, 81  
Fach, Kühl- **108** 39  
Fach, Post- *Hotel* **154** 3  
Fach, Post- *Post* **707** 31  
Fach, Schallplatten- **715** 5  
Fach, Schließ- **636** 42  
Fach, Stapel- **591** 20  
Fach, Stau- **607** 9  
Fach, Staubsaugerbeutel- **119** 78  
Fach, Tür- **108** 41  
Fach, Vor- *Angelsport* **449** 48  
Fach, Vor- *Schule* **145** 30  
Fach, Wäsche- **112** 2  
Fach, Web- **567** 10  
Fach, Zubehör- **469** 64  
Fach angestellte, medizinische **64** 20  
Fachangestellte, zahnmedizinische **68** 18  
Fachbuch **725** 33  
Fächer **445** 80  
Fächer, Elektronik- **23** 22  
Fächer, Farb- **585** 37  
Fächerbesen **368** 4  
Fächergewölbe **297** 46  
Fachgeschäft, Fleischer- **459** 29–66  
Fachkraft, Pflege- **77** 35

Fachwerk **401** 10  
Fachwerkbinder **499** 78  
Fachwerkbogen **657** 25  
Fachwerkbogenbrücke **657** 23  
Fachwerkelement **657** 24  
Fachwerkknoten **657** 37  
Fachwerkstütze **655** 71  
Fachwerkwand **497** 48  
Fachzeitschrift **725** 34  
Faden *Schneiderei* **469** 22  
Faden *Textil* **569** 12  
Faden, Bart- **341** 13  
Faden, Chromosomen- **59** 41  
Faden, Elementar- **563** 54  
Faden, Filet- **467** 24  
Faden, Kett- **567** 2, 3, **569** 32, 47, **575** 2, 7, 8, 17, 18  
Faden, Nylon- **391** 52  
Faden, Polyamid- **517** 51  
Faden, Schuss- **567** 12, 19, 21, 23, 31, **569** 22, 40, **575** 3, 15, 16, 43  
Faden, Sicherheits- **125** 11  
Faden, Spinn- **563** 56  
Faden, Steh- **569** 24  
Fadeneinzug **575** 5, 20, 21  
Fadenführer *Schuhmacher* **464** 30  
Fadenführer *Textil* **569** 11, 17  
Fadenführung, Teleskop- **469** 33  
Fadengeflecht **381** 2  
Fadenhebel **469** 37  
Fadenheftmaschine **601** 16  
Fadenkops **601** 18  
Fadenkreuz **442** 32  
Fadenleger **569** 34  
Fadenleitvorrichtung **569** 3  
Fadenrolle **464** 29  
Fadenschere **465** 43  
Fadenspannung **469** 50  
Fadenspannungsregler **469** 44



Fadenspannvorrichtung **569** 3  
Fadenspule **601** 18  
Fadenstrecke, frei laufende **575** 41  
Fadenstrecke, schräge **575** 38  
Fadenwurm **431** 42  
Fadenzähler *Fotoreprod.* **589** 38  
Fadenzähler *Mediengest.* **587** 35  
Fadenzuführung **569** 21, 39  
Fagott **273** 28  
Fähe **445** 47  
Fähin **445** 47  
Fähnchen, Markierungs- **235** 60  
Fähnchen, Noten- **267** 5  
Fähnchen, Turnier- **127** 35  
Fahne *Flagge* **126** 5–9  
Fahne *Sport* **215** 50  
Fahne, grüne **182** 3  
Fahne, Kirchen- **289** 44  
Fahne, Mittel- **209** 61  
Fahne, Prozessions- **289** 44  
Fahne, Wetter- *Bau* **499** 26  
Fahne, Wetter- *Kirche* **289** 4  
Fahne, Wind- *Gärtnerei* **389** 36  
Fahne, Wind- *Kirche* **289** 4  
Fahne, Wind- *Meteor.* **31** 32  
Fahne, Windstärken- **29** 11  
Fahnenband **126** 7  
Fahnenmast **182** 3  
Fahnennagel **126** 6  
Fahnenschaft **126** 5  
Fahnenspitze **126** 8  
Fahnenstange **173** 48  
Fahnentuch **126** 9  
Fahrbahn *Brücke* **657** 44  
Fahrbahn *Straße* **628** 13  
Fahrbahnbegrenzung **157** 77  
Fahrbahnblech **657** 6

Fahrbahndecke **628** 3–5  
Fahrbahnoberkante **657** 8  
Fahrbahnplatte, orthotrope **657** 2  
Fahrbahnschicht **628** 1–5  
fahrbare Gehhilfe **77** 27  
fahrbarer Instrumententisch **73** 30  
Fahrbetrieb **163** 63  
Fährboot **680** 11  
Fahrdamm **628** 13  
Fahrdraht *Bahnhof* **638** 21  
Fahrdraht *Straßenbahn* **627** 41  
Fahrdrahtspannungsanzeige **649** 28  
Fähre **697** 5  
Fähre, Auto- **659** 51  
Fähre, Binnen- **659** 49–59  
Fähre, Eisenbahn- **669** 68  
Fähre, Fluss- **659** 49  
Fähre, Gier- **659** 49  
Fähre, Hafen- **680** 11  
Fähre, Motor- **659** 51  
Fähre, Personen- *Geogr.* **45** 59  
Fähre, Personen- *Stadt* **47** 11  
Fähre, Raum- **705** 12  
Fähre, Trailer- **669** 52  
Fähre, Wagen- **45** 46  
Fahren, Ballon- **199** 55–76  
Fahren, Bob- **238** 20–22  
Fahren, Freiballon- **199** 55–76  
Fahren, Geschicklichkeits- **207** 47  
Fahren, Skeleton- **238** 23–25  
Fahren, Ski- **235** 1–52  
Fahren, Wasserski- **182** 9–12  
Fahrer *Pferdesport* **205** 28  
Fahrer *Straße* **628** 31  
Fahrer, Auto- **626** 13  
Fahrer, Bahnrenn- **207** 3  
Fahrer, Bei- **156** 29

Fahrer, Bob- **238** 20  
Fahrer, Elektroauto- **613** 2  
Fahrer, Faltboot- **191** 52  
Fahrer, Monoski- **182** 10  
Fahrer, Motorrad- **156** 27  
Fahrer, Rad- **207** 13  
Fahrer, Radrenn- **207** 16  
Fahrer, Renn- **207** 36  
Fahrer, Sechstage- **207** 3  
Fahrer, Skateboard- **241** 76  
Fahrer, Skeleton- **238** 24  
Fahrer, Ski- **239** 2  
Fahrer, Straßen- **207** 16  
Fahrer, Wasserski- **182** 12  
Fahrerhaus *Kfz* **621** 2, 21  
Fahrerhaus *Straßenbau* **631** 2  
Fahrerhaus, Lkw- **621** 26  
Fahrerin, Auto- **626** 25  
Fahrerkabine *Auto* **619** 35  
Fahrerkabine *Landw.* **405** 31  
Fahrerkabine *Straßenbau* **631** 12  
Fahrerluke **129** 39  
Fahrersitz *Auto* **614** 40  
Fahrersitz *Kfz* **621** 29  
Fahrersitz *Straßenbau* **631** 15  
Fahrerstand *Landw.* **405** 27  
Fahrerstand *Straßenbahn* **627** 26  
Fahrtür **619** 5  
Fahrgast *Freizeitpark* **168** 7  
Fahrgast *Schiff* **670** 3, 9  
Fahrgastabteil **643** 12, 20  
Fahrgastanlage **680** 31  
Fahrgastinformation **644** 28  
Fahrgastkabine **654** 30  
Fahrgastraum *Eisenbahn* **644** 24  
Fahrgastraum *Fluss* **659** 59  
Fahrgastraum *Kfz* **621** 40

Fahrgastschiff **659** 56  
Fahrgeschäft **247** 31  
Fahrgestell *Auto* **614** 37  
Fahrgestell *Bau* **493** 32  
Fahrgestell *Landw.* **409** 3, 16  
Fahrgestell *Maler* **511** 41  
Fahrgestell, Anhänger- **523** 28  
Fahrgestell, Operationstisch- **73** 29  
Fahrgestell, Tandem- **409** 28  
Fahrkarte **637** 58  
Fahrkartenautomat **636** 34  
Fahrkartendrucker **637** 57  
Fahrkartenterminal **637** 59  
Fahrkartenverkauf **637** 56  
Fahrleine **205** 29  
Fahrleitungskontakt **627** 43  
Fahrleitungsquerverspannung **627** 42  
Fahrleitungsunterhaltungstriebwagen **649** 41  
Fahrmotor *Eisenbahn* **649** 6  
Fahrmotor *Straßenbahn* **627** 5, 7  
Fahrmotorlüfter **649** 15  
Fahrplan, Aushang- **638** 26  
Fahrplan, Buch- **647** 52  
Fahrplan, Straßenbahn- **156** 24  
Fahrplanänderung **636** 5  
Fahrrad *Fahrrad* **602, 603, 605**  
Fahrrad *Park* **167** 75  
Fahrrad, Kinder- **172** 3  
Fahrrad, Motor- **607** 1  
Fahrrad, Zustell- **707** 55  
Fahrradcomputer **605** 33  
Fahrradergometer *Med.* **66** 23  
Fahrradergometer *Sport* **219** 17  
Fahrradgepäckträger **178** 18  
Fahrradgestell **602** 27–31  
Fahrradhelm **95** 47  
Fahrradkindersitz **603** 46

Fahrradklingel **602** 4  
Fahrradkorb **602** 9  
Fahrradlampe **602** 12  
Fahrradnummer **603** 55  
Fahrradpedal **603** 84  
Fahrradpumpe **603** 56  
Fahrradsattel **603** 51  
Fahrradständer **602** 33  
Fahrradtachometer **602** 7, **605** 33  
Fahrrinne **659** 13  
Fahrrinnenkennzeichnung **659** 14  
Fahrrolle **435** 52  
Fahrschalter *Eisenbahn* **645** 37  
Fahrschalter *Straßenbahn* **627** 28  
Fahrschalter, Heck- **627** 8  
Fahrschalter, Sicherheits- **651** 13  
Fahrschalterhandrad **649** 20, **651** 12  
Fahrschaltung, Sicherheits- **649** 21  
Fahrscheinautomat **156** 25  
Fahrscheinentwerter **627** 16  
Fährseil **659** 50  
Fahrsilo **401** 25  
Fahrspiel **719** 22  
Fahrstand *Navigation* **676** 1  
Fahrstand *Seerettung* **685** 23, 24  
Fahrstand *Straßenbau* **632** 5  
Fahrstufenanzeige **649** 36  
Fahrstuhl **537** 8  
Fahrstuhl, Lkw- **669** 54  
Fahrstuhl, Personen- **697** 10  
Fahrstuhlschacht **537** 20  
Fahrt **635** 6–9, 15–18, 26, 31  
Fahrt, Bahn- **636** 4  
Fahrt, Rangier- **635** 34  
Fahrt, Raum- **699**, **701**, **703**, **705**  
Fährte **440** 9  
Fährte, künstliche **205** 50

Fahrtenkieljacht **195** 29–34  
Fahrtenwimpel **179** 71  
Fahrtemesser **689** 2  
Fahrt mit Geschwindigkeitsbegrenzung **635** 6, 7, 15, 16  
Fahrtrichtung **638** 10  
Fahrtrichtungsanzeigepfeil **165** 55  
Fahrtrichtungsanzeiger **627** 22  
Fahrwindkühlung **607** 2  
Fahrung, Personen- **533** 38, 39  
Fahrwasser *Fluss* **659** 13  
Fahrwasser *Navigation* **679** 6–18  
Fahrwasser, einmündendes **679** 5  
Fahrwasser, Haupt- **679** 2  
Fahrwassermittle **679** 3, 19–23  
Fahrweg, unterhaltener **45** 99  
Fahrwerk **693** 10  
Fahrwerk, Haupt- *Flugsport* **199** 25  
Fahrwerk, Haupt- *Flugzeug* **689** 41  
Fahrwerk, Haupt- *Militär* **131** 40  
Fahrwerk, Haupt- *Raumfahrt* **703** 32  
Fahrwerk, Portal- **693** 18  
Fahrwerk, Vorderrad- **614** 43  
Fahrwerk gondel **131** 44  
Fahrzeug, Abfertigungs- **695** 22  
Fahrzeug, Amphibien- **129** 52  
Fahrzeug, Binnenwasser- **669** 85  
Fahrzeug, Catering- **695** 22  
Fahrzeug, Eisenbahn- **643, 644, 645, 646, 647, 649, 651, 652, 653**  
Fahrzeug, Elektro- **495** 53  
Fahrzeug, Kehr- **629** 15  
Fahrzeug, konventionelles **613** 27  
Fahrzeug, Kraft- *Auto* **614** 1–52  
Fahrzeug, Kraft- *Kfz* **621** 19  
Fahrzeug, Kraft- *Werkstatt* **623** 58  
Fahrzeug, Lösch- **163** 64  
Fahrzeug, Löschgruppen- **162** 42  
Fahrzeug, Luft- **693** 11–34

Fahrzeug, Luftkissen- **197** 59  
Fahrzeug, Müll- **629** 13  
Fahrzeug, Räum- **239** 29  
Fahrzeug, Reparatur- **523** 36  
Fahrzeug, Silo- **553** 24  
Fahrzeug, Transport- *Landw.* **401** 34  
Fahrzeug, Transport- *Straßenbau* **632** 31  
Fahrzeug, Trieb- **639** 46  
Fahrzeug, Wartungs- **695** 22  
Fahrzeug, Winterdienst- **629** 23  
Fahrzeugdach **163** 56  
Fahrzeugdiagnose **623** 57  
Fahrzeugmagnet, Indusi- **651** 38  
Fahrzeugsolldaten **622** 11  
Fahrzeugtank **621** 22  
Fahrzeugtransportwagen **641** 5  
Fahrzeugübergang **643** 7, **644** 15  
Fairway **215** 40  
Fäkalientank **643** 40  
Faktor **315** 25  
Falke *Jagd* **441** 53  
Falke *Zool.* **333** 2  
Falke, Wander- **333** 4  
Falkenbeize **441** 48  
Falkenhaube **441** 51  
Falkenier **441** 49  
Falkenjagd **441** 48  
Falkenjäger **441** 49  
Falkenkappe **441** 51  
Falkenmännchen **441** 53  
Falkner **441** 49  
Falknerei **441** 48  
Fall, Piek- **665** 49  
Fall, Schnee- **29** 25  
Fall, Wasser- *Geogr.* **35** 43  
Fall, Wasser- *Park* **166** 9  
Fall, Wasser- *Schwimmbad* **187** 10

Fällbad **573** 11  
Fallblattziffer **475** 12  
Fallbrücke **285** 25  
Falle *Schlosser* **527** 44  
Falle *Wasserbau* **661** 87  
Falle, Fliegen- **373** 14  
Falle, Kasten- **440** 24  
Falle, Mause- **435** 26  
Falle, Raubwild- **440** 24  
Falle, Sonnen- **388** 17  
Falle, Wühlmaus- **435** 27  
Fallen **37** 3  
Fällen **437** 30, 37  
Fallgatter **285** 24  
Fällheber **437** 43, **439** 9  
Fällkeil **437** 29  
Fallkerb **437** 31  
Falleitung **158** 21  
Fallnullenzirkel **559** 64  
Fallreep, See- **669** 78  
Fallrichtung **37** 3  
Fallrohr *Eisenverarb.* **539** 68  
Fallrohr *Haus* **107** 11  
Fallrohr, Regen- **103** 52  
Fallrückzieher **209** 50  
Fallschirm *Flugsport* **199** 29  
Fallschirm *Meteor.* **31** 57  
Fallschirm, Hilfs- **703** 60  
Fallschirm, Rettungs- **703** 61  
Fallschirm, Seil- **201** 25  
Fallschirm, Sport- **199** 37  
Fallschirm, Sprung- **199** 29  
Fallschirmsport **199** 29–54  
Fallschirmsportspringen **199** 29–54  
Fallschirmspringen **199** 29–54  
Fallschnecke **543** 18  
Fällschnitt **437** 32



Fallstange **559** 65  
Fallstreifen **27** 9  
Falltür **107** 14  
Fällung **439** 18  
Fallwinkel **443** 78  
Falscher Hederich **371** 18  
falsche Rippe **51** 13  
Falscher Mehltau **431** 30  
falsches Filet **457** 31  
Faltboot **191** 51–60  
Faltbooteiner **191** 51  
Faltbootfahrer **191** 52  
Faltbootsegel **191** 58  
Faltbootzweier **191** 57, 60  
Falte **85** 51  
Falte, Bügel- **85** 77, **89** 13  
Falte, Bund- **85** 67  
Falte, Gesäß- **49** 56  
Falte, liegende **37** 18  
Falte, Po- **49** 56  
Falte, schiefe **37** 16  
Falte, Stauch- **601** 11  
Falte, stehende **37** 15  
Falte, überkippte **37** 17  
Falte, Vorder- **85** 41  
Faltenbalg *Eisenbahn* **645** 15  
Faltenbalg *Motorrad* **609** 5  
Faltenfilter **325** 41  
Faltengebirge **37** 14  
Faltenrock **85** 49  
Faltenwurf **302** 33  
Falter, Aurora- **331** 4  
Falter, Edel- **329** 58  
Falter, Nacht- **331** 8  
Falter, Tag- **331** 1  
Falter, Zitronen- **331** 5  
Faltigron **373** 6

Faltrian **373** 6  
Falttür, Doppel- **627** 14  
Faltwohnen **178** 11  
Faltzylinder **593** 40  
Falz **601** 39  
Falz, Steh- **593** 9  
Falz, Wickel-und-Leporello- **591** 17  
Falzanleger **599** 3  
Falzapparat **593** 32, **595** 50, **597** 27  
Falzautomat **731** 47  
Falzeinrichtung **731** 49  
Falzklappenzyylinder **593** 41  
Falzleimapparat **601** 28  
Falzmaschine, Brief- **731** 47  
Falzmaschine, Messer- **601** 8  
Falzmaschine, Stauch- **601** 8  
Falzmesser, Kreuzbruch- **601** 12  
Falzmodul **591** 17  
Falzpfanne **501** 59  
Falztasche **601** 10  
Falztrichter **593** 33, **595** 48  
Falzung, Parallel- **601** 13  
Falzwerk, Dreibruch- **601** 14  
Falzzange **465** 38  
Familienbegräbnis **289** 27  
Familiengrab **289** 27  
Fan **693** 36, 45  
Fan-Antriebsturbine **693** 40  
Fang **333** 10, **350** 3, **445** 50  
Fang, Doppel- **575** 47  
Fang, Perl- **575** 45, 46, 48  
Fang, Raubwild- **440** 23  
Fang, Rauch- **522** 7  
Fang, Rechts-links- **575** 44  
Fang, Sand- **159** 25  
Fang, Schnee- **91** 19  
Fangarm **332** 18

Fangbügel, Schnur- **449** 32  
Fänger *Musik* **277** 27  
Fänger *Sport* **211** 54  
Fänger, Funken- **646** 24  
Fänger, Gegen- **277** 31  
Fänger, Genick- **443** 42  
Fänger, Hirsch- **443** 41  
Fänger, Staub- **539** 14  
Fänger, Stoß- **619** 40  
Fänger, Tropfen- **591** 36  
Fängerdraht **277** 29  
Fängerfilz **277** 28  
Fanggitter, Schnee- **107** 9  
Fanghaken **131** 17  
Fangjagd **440** 22  
Fangleine *Flugsport* **199** 32  
Fangleine *Surfen* **181** 33  
Fangmulde, Stein- **405** 10  
Fangpartei **211** 28  
Fangreflektor **711** 11  
Fangschale **543** 44  
Fangschiff, Fisch- **669** 81  
Fangschuss **440** 20  
Farbausdruck **487** 19  
Farbbalken **587** 15  
Farbbandkassette **731** 9  
Farbbandwähler **731** 19  
Farbbehälter **571** 38  
Farbdefinition **585** 19  
Farbdose **511** 8  
Farbdruck **305** 28  
Farbe *Abfall* **161** 17  
Farbe *Farbe* **313**  
Farbe *Heraldik* **127** 28–31  
Farbe *Karneval* **243** 43  
Farbe *Setzerei* **583** 7  
Farbe *Spiel* **175** 38–45

Farbe, Aquarell- **302** 18  
Farbe, bunte **313** 1–9  
Farbe, deutsche **175** 42–45  
Farbe, Dispersions- **511** 6  
Farbe, Druck- *Druck* **595** 19  
Farbe, Druck- *Mediengest.* **585** 10  
Farbe, Druck- *Papier* **579** 23  
Farbe, Druck- *Schule* **145** 83  
Farbe, Faser- **565** 7  
Farbe, Finger- **145** 27  
Farbe, Glüh- **313** 28  
Farbe, Gouache- **302** 17  
Farbe, Grund- **313** 13, 14, 15, 20, 21, 22  
Farbe, Haar- **470** 3  
Farbe, heraldische **127** 26–31  
Farbe, Komplementär- **313** 16, 17, 18, 23, 24, 25  
Farbe, Misch- **313** 16, 17, 18, 23, 24, 25  
Farbe, Öl- **302** 11  
Farbe, Regenbogen- **313** 26  
Farbe, Tempera- **302** 17  
Farbe, Überdruck- **587** 15  
Farbe, unbunte **313** 10, 11  
Farbe, Wasser- **302** 18  
Färbeflotte **571** 18, 22  
Farbeimer **511** 12  
Färben *Friseur* **470** 18  
Färben *Textil* **571** 14–18, 19–23  
Farbentwickler **483** 10  
Farbentwicklungschemikalie **483** 59  
Färbepinsel **470** 2  
Färbeschale *Friseur* **470** 1  
Färbeschale *Med.* **67** 43  
Farbfächer **585** 37  
Farbfilter **587** 6  
Farbfilterbestimmer **483** 39  
Farbhobbock **511** 11  
farbige Kontaktlinse **476** 25

farbiger Gürtel **231** 15  
farbiges Glas **145** 69  
Farbkanne **511** 9, 10  
Farbkasten **593** 12  
Farbkontrolllampe **483** 40  
Farblochmaske **585** 36  
Farbmischkopf **483** 46–48  
Farbmischung, additive **313** 12  
Farbmischung, subtraktive **313** 19  
Farbmuster **470** 44  
Farbpalette **585** 19  
Farbproof **585** 38  
Farbproofauszug **587** 14, 39  
Farbrolle **511** 13  
Farbroller **511** 13  
Farbskala **29** 2  
Farbspeisewalze **571** 30  
Farbsprühdose **464** 35  
Farbstein **96** 15  
Farbsteinanhänger **96** 14  
Farbsteinarmband **96** 25  
Farbstoff **579** 26  
Farbtafel **585** 10  
Farbtintenstrahldrucker **591** 22  
Farbtrog **571** 31  
Farbtube **302** 11  
Färbung, Haar- **470** 44  
Farbvergrößerer **483** 43  
Farbvergrößerungspapier **483** 58  
Farbwalze **593** 21, **595** 18, 32  
Farbwechsler **265** 49  
Farbwerk **593** 3, 25–28, **595** 19, 31, 45  
Farm, Wind- **551** 1–15  
Farn **373** 16  
Farn, Adler- **373** 16  
Farn, Königs- **373** 16  
Farn, Rain- **377** 9

Farn, Tüpfel- **373** 16  
Farn, Wurm- **373** 16  
Farnkraut **373** 16  
Fasan, Edel- **445** 82  
Fasan, Jagd- **445** 82  
Fasanenhahn **445** 82  
Fasanenhenne **445** 82  
Faschiermaschine **458** 22  
Faschine **659** 38  
Faschingsprinz **243** 33  
Faschingsschminke **243** 14  
Faschingsumzug **243** 23  
Faschingswagen **243** 24  
Fase **531** 62  
Faser **425** 30  
Faser, Chemie- **573**  
Faser, Glas- **559** 53  
Faser, Spindel- **59** 35  
Faser, Spinn- **573** 19–24, 33–39, 45–53  
Faserart **565** 7  
Faserband **565** 18, 35  
Faserfarbe **565** 7  
Faserflocke **565** 6  
Faserflor **565** 12  
Faserholz **579** 1  
Fasermaterial **565** 9  
Faserqualität **565** 1  
Faserstoff **579** 28  
Faserstoff, Primär- **579** 1, 2  
Faserstoff, Sekundär- **579** 19  
Fasertrog **579** 8  
Fass **512** 5  
Fass, Bier- **455** 19  
Fass, Deck- **501** 22  
Fass, Lager- **427** 2  
Fass, Rauch- **291** 38  
Fass, Räucher- **291** 38

Fass, Rollring- **512** 13  
Fass, Tinten- **249** 74  
Fass, Transport- **447** 3  
Fass, Weihrauch- **291** 38  
Fass, Wein- **427** 3  
Fassade, West- **295** 37  
Fassadenstuck **105** 3  
Fassadenverschalung **103** 74  
Fassband **512** 8  
Fassboden **512** 10  
Fassdaube **512** 9  
Fassdeckel **151** 57  
fassförmige Tafel **97** 66  
Fasshaken **501** 23  
Fasskeller **427**  
Fasslager *Abfall* **161** 17  
Fasslager *Weinkeller* **427**  
Fassonbeimung **601** 31  
Fassonhammer **473** 38  
Fassonlehre **563** 66  
Fassreifen **512** 8  
Fassrumpf **512** 6  
Fasstonne **679** 30, 35, 45  
Fassung *Optik* **479** 28  
Fassung *Wasservers.* **159** 24–39  
Fassung, Brillen- **476** 10–14  
Fassung, Münz- **97** 38  
Fassung, Schraub- *Installateur* **509** 51  
Fassung, Schraub- *Militär* **131** 13  
Fassung, Synchron- **259** 13  
Fasszieher **512** 12  
Faulbaum **377** 13  
Faultier, Zweizehen- **345** 13  
Fauna, Tiefsee- **343**  
Faust *Anat.* **49** 63  
Faust *Klempner* **505** 20  
Faustball **215** 29–37

Faustballspiel **215** 29–37  
Faustballspieler **215** 33–35  
Fäustel *Installateur* **507** 77  
Fäustel *Steinbruch* **556** 33  
Fäustel, Hand- **303** 16  
Fausthandschuh **91** 49  
Faustkampf **231** 20–50  
Faustkeil **283** 1  
Fäustling **81** 6  
Fax **724** 7  
Faxgerät **724** 6  
F-Dur **267** 63  
Fechser *Bot.* **397** 22  
Fechser *Gärtnerei* **387** 16  
Fechtabstand **217** 10  
Fechtaktion **217** 7  
Fechtbahn **217** 2  
Fechten **217**  
Fechten, Degen- **217** 25–32, 54  
Fechten, Florett- **217** 1–17, 52  
Fechten, Säbel- **217** 19–24, 53  
Fechten, Sport- **217** 1–33  
Fechter **217** 5, 6  
Fechter, Degen- **217** 25  
Fechter, Florett- **217** 5, 6  
Fechter, Säbel- **217** 19  
Fechtergruß **217** 18  
Fechterstellung **217** 33  
Fechthandschuh **217** 12  
Fechtjacke **217** 16  
Fechtmaske **217** 13  
Fechtschuh **217** 17  
Fechtstellung **217** 18  
Fechtwaaffe **217** 34–46  
Feder *Geogr.* **35** 32  
Feder *Karneval* **243** 34  
Feder *Maschinenteil* **531** 73



Feder *Schlosser* **527** 53  
Feder *Zool.* **445** 57  
Feder, Blatt- **35** 34  
Feder, Flanken- **339** 9  
Feder, Gänse- **307** 26  
Feder, Hauben- **339** 2  
Feder, Kontakt- **509** 26  
Feder, Metall- **307** 25  
Feder, Pfauen- **417** 31  
Feder, Reiß- **559** 54  
Feder, Rohr- **307** 23  
Feder, Rückzugs- **617** 32  
Feder, Sattel- **603** 52  
Feder, Schließ- **129** 12  
Feder, Schrauben- **614** 31, **617** 68, 75  
Feder, Schreib- **31** 13  
Feder, Schwanz- **339** 5  
Feder, Schwinghebel- **409** 23  
Feder, Schwung- **339** 4  
Feder, See- **343** 14  
Feder, Sichel- **445** 73  
Feder, Stahl- **605** 22  
Feder, Straußen- **127** 32  
Feder, Such- **509** 40  
Feder, Unterdeck- **333** 5  
Feder, Ventil- **611** 4, 53  
Feder, Zubringer- **442** 18  
Feder, Zuhaltungs- **527** 49  
Federball **213** 45, 58  
Federballschläger **213** 57  
Federballspiel **213** 45  
Federbart **445** 78  
Federbein *Landw.* **407** 21  
Federbein *Motorrad* **609** 8  
Federbein, Haupt- **701** 22  
Federbeinachse, McPherson- **617** 72  
Federbeinstoßdämpfer **617** 77

Federbeinstützlager **617** 74  
Federbesatz **243** 46  
Federbusch **285** 78  
Federgabel **207** 28  
Federgabel, Teleskop- **609** 27  
Federhalter, Füll- *Büro* **725** 10  
Federhalter, Füll- *Schule* **145** 37  
Federhaus **475** 30  
Federkeil **531** 73  
Federkernmatratze **112** 12  
Federkiel **271** 53  
Federkielpose **449** 17  
Federkorb **562** 23  
Federkranz **333** 23  
Federlein **445** 63  
Federmäppchen **145** 35–40  
Federmappe **145** 35–40  
Federn, Deck- **421** 55  
Federrohr **333** 21, **445** 83  
Federpuffer **655** 44  
Federputz **95** 3  
Federring *Eisenbahn* **633** 8  
Federring *Maschinenteil* **531** 34  
Federringscharnier **559** 70  
Federschopf **335** 31  
Federselli **393** 19  
Federstegwerkzeug **474** 9  
Federtasche **145** 35–40  
Federung **407** 20  
Federung, Anfahr- **655** 44  
Federung, Kabinen- **407** 21  
Federung, Rahmen- **605** 22  
Federung, Vorderachs- **407** 10  
Federung, Vorderrad- **605** 21  
Federwild **441** 47  
Federzinken **405** 5  
Federzinken, Doppel- **405** 38, 51

Feedarm **711** 15  
Feedschiene **711** 15  
Feger, Hand- **119** 57  
Feger, Schornstein- **107** 32  
Feger, Straßen- **629** 1  
fehlender Wortzwischenraum **581** 39  
fehlendes Wort **581** 30  
Fehlerdiagnosegerät **622** 28, **623** 68  
Fehlkante **497** 89  
Fehlrippe **457** 19  
Feige **385** 11, 13, **411** 35  
Feige, Birken- **112** 35  
Feile **526** 20  
Feile, Band- **526** 2  
Feile, Flach- *Goldschmied* **473** 53  
Feile, Flach- *Schlosser* **526** 32  
Feile, Grob- **526** 20  
Feile, Halbrund- **526** 34  
Feile, Holz- **515** 2  
Feile, Präzisions- **526** 20  
Feile, Rund- *Goldschmied* **473** 55  
Feile, Rund- *Schlosser* **526** 34  
Feile, Schlicht- **526** 20  
Feile, Schrupp- **519** 9  
Feilenheft **473** 54  
Feilenhieb **526** 33  
Feilkloben **526** 28  
Feilmaschine **526** 1  
Feilnagel **473** 21  
Feinabstimmungsregler, Bias- **715** 100  
Feinbäckerei **460** 1–60  
Feindrehmaschine, Bremstrommel- **523** 20  
Feineinstellung *Eisenverarb.* **541** 40  
Feineinstellung *Optik* **479** 12  
fein geschichtete Fläche **559** 27  
Feinkokksieberei **552** 14  
Feinmakulatur **510** 8

Feinmessschraube **529** 35  
Feinschleifscheibe **477** 46, 47  
Feinschnittmaschine **517** 38  
Feinschreiber, Tinten- **724** 27  
Feinspinnen **565** 15, 25  
Feinstrich **503** 40  
Feinstrumpf **164** 28  
Feintrieb **479** 12  
Feintrieb, Bogen- **559** 71  
Feintrieb, Friktions- **483** 36  
Feld *Bank* **732** 25, 31–38  
Feld *Jagd* **442** 39  
Feld *Landw.* **403** 6  
Feld *Pferdesport* **205** 41  
Feld *Spiel* **175** 6  
Feld, Abfertigungs- **694** 3  
Feld, Anschluss- **713** 35  
Feld, Anzeige- **677** 32  
Feld, Anzeigen- **708** 28  
Feld, Aufschlag- **213** 8, 52, 53  
Feld, Bedien- *Eisenbahn* **645** 32  
Feld, Bedien- *Haus* **107** 50  
Feld, Bedienungs- *Druck* **591** 27  
Feld, Bedienungs- *Film* **489** 8, 13  
Feld, Bedienungs- *Fotogr.* **483** 54, **487** 28  
Feld, Bedienungs- *PC* **722** 25, 37  
Feld, Bogen- **295** 41  
Feld, Buchstaben- **722** 52  
Feld, Ceran-° **108** 27  
Feld, Eingabe- **560** 29  
Feld, Einstell- **483** 54  
Feld, Firn- **37** 53  
Feld, Getreide- **403** 35  
Feld, Koch- **108** 27  
Feld, Patch- *Film* **259** 27  
Feld, Patch- *Rundfunk* **713** 50  
Feld, Schachbrett- **175** 2, 3

Feld, Schlacht- **45** 93  
Feld, Schrift- **559** 36  
Feld, schwarzes **175** 3  
Feld, Spiel- **208** 1, **213** 46, 59, 69, **215** 1, 26, 29, **241** 67  
Feld, Steuerungstasten- **731** 80  
Feld, Stoppel- **403** 36  
Feld, Tastatur- **615** 84  
Feld, Tasten- *Büro* **724** 25, **731** 21  
Feld, Tasten- *Druck* **591** 4  
Feld, Tasten- *Telefon* **708** 11, 18  
Feld, Text- **585** 23  
Feld, Unterschriften- **732** 25, 38  
Feld, Vor- **694** 3  
Feld, Wappen- **127** 19–25  
Feld, Wechsel- **613** 24  
Feld, weißes **175** 2  
Feld, Ziffern- **731** 45  
Feldarbeit **403** 1  
Feldbohne **415** 15  
Feldbohne, Gemeine **415** 15  
Feldchampignon **381** 1  
Felddistel **371** 32  
Feldfrucht **413**  
Feldfutterbau **415** 1–28  
Feldhäcksler **405** 28  
Feldhase **445** 64  
Feldkaliber **442** 40  
Feldkamille **371** 8  
Feldkrähe **336** 15  
Feldmohn **371** 2  
Feldrain **403** 4  
Feldregner **409** 20  
Feldsalat **393** 38  
Feldschädling **431** 40–54  
Feldspark **415** 12  
Feldspieler **211** 2  
Feldspörgel **415** 12

Feldspritzgerät **435** 1  
Feldstaffelei **302** 26  
Feldstein *Landw.* **403** 5  
Feldstein *Schwimmbad* **185** 17  
Feldstein *Wasservers.* **159** 37  
Feldweg *Geogr.* **45** 102  
Feldweg *Landw.* **403** 14  
Feldwicke **415** 18  
Feldzeichen **126** 11  
Felge *Auto* **614** 30, **617** 78  
Felge *Fahrrad* **602** 21  
Felge *Motorrad* **609** 29  
Felge, freie **223** 29  
Felge, Riesen- **221** 59  
Felge, Tropfen- **605** 26  
Fell *Kürschner* **513** 6, 11–21  
Fell *Musik* **273** 54, **275** 31  
Fell, Bauch- **57** 71  
Fell, Breitschwanz- **513** 21  
Fell, geschnittenes **513** 14  
Fell, Luchs- **513** 15, 16, 20  
Fell, Nerz- **513** 11, 19  
Fell, Pauken- **273** 60  
Fell, Schlag- **273** 54  
Fell, Trommel- *Anat.* **55** 90  
Fell, Trommel- *Musik* **273** 54  
Fell, Werkbrett- **473** 20  
Fell, Zwerch- **57** 12, 33  
Fellklappe **95** 37  
Fellmütze **95** 39  
Fellsessel **252** 13  
Fellstiefel **93** 10  
Felsband **233** 4  
Felsbild **283** 9  
Felsblock **556** 23  
Felsbrocken **281** 42  
Felsen, Natur- **171** 26

Felsengrab **299** 37  
Felseninsel, buckelartige **41** 38  
Felsenklippe, buckelartige **41** 38  
Felsenküste **41** 36  
Felsgehen **233** 2–18  
Felsgeher **233** 5  
Felsgeröll **37** 49  
Felskopf **233** 9  
Felsschulter **37** 45  
Felssohle **39** 47  
Felssturz **35** 44  
Felsterrasse **39** 40, 50  
Felswand **233** 2  
Feltrian **373** 6  
Fenchel **377** 6  
Fender **660** 10  
Fender, Bug- **684** 17  
Fender, Heck- **684** 29  
Fender, Holz- **663** 26  
Fenster *Bank* **733** 38  
Fenster *Biene* **425** 62  
Fenster *Eisenbahn* **643** 5  
Fenster *Fotogr.* **485** 16  
Fenster *Haus* **103** 21, 22  
Fenster *Landw.* **405** 23, **421** 15  
Fenster *Raumfahrt* **701** 30  
Fenster *Restaurant* **151** 55, **153** 49  
Fenster *Schiff* **671** 67, **672** 13  
Fenster *Stadt* **156** 10  
Fenster *Surfen* **181** 13  
Fenster, Abteil- **643** 27  
Fenster, Atelier- **302** 1  
Fenster, Backofen- **108** 30  
Fenster, Belichtungsmesser- **481** 22, 35  
Fenster, Beobachtungs- **703** 25, 26  
Fenster, Bild- *Film* **261** 34  
Fenster, Bild- *Optik* **479** 36, 68

Fenster, Bleiglas- **504** 14  
Fenster, Blick- **74** 21  
Fenster, Dach- **107** 3  
Fenster, Dachflächen- **103** 49  
Fenster, Dachliege- **499** 8, **501** 12  
Fenster, eingeschlagenes **162** 29  
Fenster, Fond- **614** 21  
Fenster, Frühbeet- **388** 17  
Fenster, Giebel- *Haus* **103** 12  
Fenster, Giebel- *Kunst* **295** 49  
Fenster, Kabinen- **260** 15  
Fenster, Keller- *Bau* **491** 3  
Fenster, Keller- *Haus* **103** 23  
Fenster, Kirchen- **287** 14  
Fenster, Klapp- **643** 4, 37  
Fenster, Klarsicht- **179** 57  
Fenster, Lüftungs- *Camping* **179** 56  
Fenster, Lüftungs- *Gärtnerei* **388** 10  
Fenster, Mansard- **499** 19  
Fenster, Mansarden- **499** 19  
Fenster, Maßwerk- **295** 25–27  
Fenster, Panorama- **673** 19  
Fenster, Rund- **295** 12  
Fenster, Schau- **156** 6  
Fenster, Schiebe- **643** 38  
Fenster, Schreib- **731** 7  
Fenster, Segel- **193** 29  
Fenster, Segment- **295** 50  
Fenster, Seiten- *Eisenbahn* **644** 20  
Fenster, Seiten- *Schiff* **663** 57  
Fenster, Sicht- *Baby* **79** 47  
Fenster, Sicht- *Camping* **178** 39  
Fenster, Sicht- *Fotogr.* **485** 12  
Fenster, Sicht- *Rundfunk* **713** 13  
Fenster, Sprossen- **105** 5  
Fenster, Treppenhaus- *Bau* **503** 65  
Fenster, Treppenhaus- *Haus* **105** 24



Fenster, Tür- **614** 17  
Fenster, Waschküchen- **491** 5  
Fenster, Zeichnungs- **560** 27  
Fensterband **103** 75  
Fensterbank *Bau* **491** 12, **497** 33  
Fensterbank *Haus* **103** 13  
Fensterbrüstung **103** 13  
Fensterdüse **119** 96  
Fensterladen **105** 11  
Fensterlaibung *Bau* **491** 10, 11  
Fensterlaibung *Haus* **103** 15  
Fenstermalerei **145** 27  
Fensteröffnung **497** 30  
Fensterrahmen **517** 45  
Fensterriegel **497** 57  
Fensterrose **295** 38  
Fensterscheibe, Auto- **626** 27  
Fensterschmuck **145** 69  
Fenstersender **495** 35  
Fenstersohlbank **491** 12  
Fensterstiel **497** 51  
Fenstersturz *Bau* **491** 9  
Fenstersturz *Haus* **103** 14  
Ferienhaus **179** 75  
Ferkel *Landw.* **419** 45  
Ferkel *Zool.* **417** 9  
Ferkel, Saug- **419** 45  
Ferkelstall **419** 34  
Ferkeltrog **419** 37  
Fermate **269** 25  
Fernbahn **47** 10  
Fernbedienung *Energie* **495** 42  
Fernbedienung *Fotogr.* **487** 36  
Fernbedienung *Sägewerk* **554** 14  
Fernbedienung *U-Elektronik* **717** 56  
Fernbedienung, herausnehmbare **77** 54  
Fernbildlinse **481** 87

ferngesteuertes Spielzeugauto **117** 40  
Fernglas *Jagd* **440** 7  
Fernglas *Optik* **479** 1  
Fernglas *Optiker* **476** 18  
Fernlicht *Auto* **615** 68  
Fernlicht *Eisenbahn* **645** 47  
Fernlichtkontrolllampe **615** 62  
Fernmeldeleitung **509** 21  
Fernobjektiv **481** 87  
Fernrohr *Navigation* **677** 24  
Fernrohr *Optiker* **476** 19  
Fernrohr, Beobachtungs- **327** 31  
Fernrohr, Linsen- **479** 55  
Fernrohr, Ziel- **442** 29  
Fernrohrlupe **479** 67  
Fernsehen **141** 15–29  
Fernseher **111** 6, **116** 12  
Fernseher, Großbild- **717** 68  
Fernseher, Wartezimmer- **64** 3  
Fernsehgerät **719** 15  
Fernsehjournalist **141** 18, 30  
Fernsehjournalistin **141** 19  
Fernsehkabel *Internet* **721** 23  
Fernsehkabel *Straße* **628** 15  
Fernsehmonitor **495** 44  
Fernsehprogramm **311** 29  
Fernsprechapparat **708**  
Fernsprecher **708**  
Fernsteuerfunkgerät **199** 79  
Fernsteuerung, Funk- **199** 79  
Fernsteuerungsanschluss **485** 14  
Fernthermometer **647** 48  
Fernverkehrsstraße **45** 16  
Fernwärmeerzeugung **161** 20–28  
Fernwärmegebäude **547** 4  
Fernwärmeleitung **628** 28  
Fernzug **697** 4

Ferse **49** 104  
Fersenautomatik **235** 35  
Fersenbein **51** 35  
Fersengummi **197** 54  
Fersensitz **227** 8  
Fertigbackware **624** 19  
Fertigbauelement **657** 58  
Fertigbauteil **657** 58  
Fertigbehandlung **571**  
Fertiger, Asphaltstraßen- **631** 13  
Fertiger, Gleitschalungs- **632** 1  
Fertiger, Käse- **423** 43  
Fertiger, Schwarzdecken- **631** 13  
fertiger Anschlag **241** 47  
Fertigform **563** 38  
Fertiggericht, tiefgefrorenes **459** 51  
Fertiggutentnahme **563** 41, 49  
Fertigmalztrichter **453** 20  
Fertigstapel **541** 43  
Fertigstraße **541** 46  
Fertigung, Mundglas- **563** 61–69  
Fesen **413** 24  
Fessel *Jagd* **441** 52  
Fessel *Pferd* **417** 61  
Fessel, Hand- **135** 5, 6–10  
Fesselflugmodell **199** 81  
Fesselflugsteuerung, Eindraht- **199** 82  
festes Hindernis **205** 19, 22  
festes Lager **657** 11  
Festessen **155** 41–44  
Festiger, Haar- **471** 24  
Festiger, Schaum- **470** 40  
Festmahl **155** 41–44  
Feston **295** 54  
Festplatte *Film* **259** 29  
Festplatte *PC* **722** 40  
Festplatte *Rundfunk* **713** 56

Festplatte, externe **585** 6  
Festplattenlaufwerk **722** 13  
Festplatz **246** 1  
Festredner **155** 41  
Festsaal **155** 40  
fest sitzender Zahnersatz **69** 28  
fest stehende Treppe **697** 12  
feststellbare Bremse **77** 28  
Feststeller, Laden- **105** 12  
Feststeller, Umschalt- **731** 24  
Feststellhebel **629** 25  
Feststellknebel, Pinolen- **543** 28  
Feststoffraketenmotor **703** 59  
Festung *Geogr.* **45** 74  
Festung *Ritter* **285** 1  
Festwiese **246** 1  
Fett, Schweine- **459** 33  
Fettbackgerät **461** 83  
Fetten, Nach- **565** 8  
fette Schrift **581** 9  
Fettflosse **347** 33  
Fettgewebe **55** 69  
Fetthenne, Große **373** 9  
Fettkraut **373** 13  
Fettkreide **304** 26  
Fetttaucher **335** 5  
Fetttröpfchen **59** 11  
Fettwanne **461** 84  
Fetus **61** 39  
Feuchtigkeit, Luft- **31** 8, 33  
Feuchtigkeitsmesselement **31** 9  
Feuchtigkeitsmesser *Schwimmbad* **185** 18  
Feuchtigkeitsmesser *Zeichner* **559** 44  
Feuchtkasten **593** 11  
Feuchtraum **453** 8  
Feuchtraummantelleitung **509** 42  
Feuchtwalze **593** 22

Feuchtwerk **593** 2  
Feudel **119** 59  
Feuer, Kamin- **154** 25  
Feuer, Lager- **179** 72  
Feuer, Leucht- *Geogr.* **45** 48  
Feuer, Leucht- *Navigation* **679** 55  
Feuer, Molen- **679** 39, 40  
Feuer, offenes *Hotel* **154** 25  
Feuer, offenes *Piktogramm* **697** 34  
Feuer, Schmiede- **522** 1–8, **523** 34  
Feuerbecken **291** 41  
Feuerblume **371** 2  
Feuerbüchse **646** 4  
Feuerknopf **719** 18  
Feuerkratze **522** 4  
Feuerlöschanlage **685** 20  
Feuerlöschboot **163** 78  
Feuerlöscher *Piktogramm* **697** 15  
Feuerlöscher *Tankstelle* **626** 42  
Feuerlöscher *Werkstatt* **623** 75  
Feuerlöscher, Hand- **163** 67  
Feuerlöschkanone **668** 6  
Feuerlöschmonitor **668** 6  
Feuerlöschschaumtank **685** 28  
Feuersalamander **341** 22  
Feuerschaufel **522** 2  
Feuerschiff *Navigation* **679** 49  
Feuerschiff *Schiff* **669** 47  
Feuerschröter **329** 26  
Feuerschutzvorhang **265** 24  
Feuersicherheitsgurt **162** 25  
Feuertaste **719** 13  
Feuertür **647** 61  
Feuerturm **679** 54  
Feuertüröffner **647** 63  
Feuerung, Rost- **551** 45  
Feuerwache **162** 1–4

Feuerwaffe, Hand- **442** 2  
Feuerwehr **162, 163**  
Feuerwehr, Flughafen- **694** 7  
Feuerwehrrhelm **162** 20  
Feuerwehrleine **162** 22  
Feuerwehrmann **162** 19  
Feuerwehrschtzhose **162** 23  
Feuerwehrschtzjacke **162** 21  
Feuerwehrschtzstiefel **162** 24  
Feuerwehrschtzweste **162** 36  
Feuilleton **311** 34  
Feuilletonteil **311** 34  
Fiale **295** 30  
Fibel, Schlangen- **283** 28  
Fibel, Spiral- **283** 30  
Fibel, Violinbogen- **283** 27  
Fichte **357** 12  
Fichte, Blau- **368** 11  
Fichtengallenlaus **433** 39  
Fichtennadel **357** 19  
Fichtenspinner **433** 18  
Fichtenzapfen **357** 13  
Ficus **112** 35  
Fiedel **273** 1  
fiederteilig **353** 44  
Fiepblatter **443** 43  
Fiepe, Reh- **443** 43  
Figur, achsensymmetrische **318** 24  
Figur, Brücken- **657** 22  
Figur, Dinosaurier- **168** 15  
Figur, gemeine **127** 12  
Figur, Halma- **175** 28  
Figur, Hebe- **237** 8  
Figur, Hufschlag- **205** 8  
Figur, Kasperle- **145** 75  
Figur, Knet- **143** 13  
Figur, Kunstflug- **199** 1–9

Figur, Märchen- **168** 3  
Figur, menschliche **283** 20  
Figur, Mosaik- **302** 38  
Figur, mythologische **281**  
Figur, Plastilin- **143** 13  
Figur, Portal- **299** 36  
Figur, Schach- **175** 1, 7  
Figur, schwarze **175** 5  
Figur, Spott- **243** 26  
Figur, Stein- **166** 2  
Figur, Ton- *Kunst* **303** 7  
Figur, Ton- *Schule* **145** 68  
Figur, Wal- **169** 28  
Figur, weiße **175** 4  
Figurenski **197** 52  
Figurine **263** 41  
Filament **467** 22  
Filament, Viskose- **573** 12, 14, 19  
Filamentgarn, Polyester- **573** 30–32  
Filamentgarn, Viskose- **573** 14–18  
Filet **457** 7, 24, 44  
Filet, falsches **457** 31  
Filet, Kalbs- **457** 7  
Filet, Rinder- **457** 24  
Filet, Schweine- **457** 44  
Filetarbeit **467** 22  
Filete **598** 33  
Filetfaden **467** 24  
Filetknoten **467** 23  
Filetnadel **467** 26  
Filetschlinge **467** 23  
Filetstab **467** 25  
Filiale, Bank- **636** 21  
Filiale, Post- *Post* **707** 1–33  
Filiale, Post- *Stadt* **47** 22, **157** 69  
Filiermesser **449** 12  
Filiernadel **467** 26

Filigranarbeit **467** 30  
Film *Film* **256, 257, 258, 259, 260, 261, 489**  
Film *Fotogr.* **481** 28  
Film *Mediengest.* **587** 25  
Film, Dianegativ- **483** 25  
Film, Diapositiv- **483** 24  
Film, Druck- *Mediengest.* **587** 23, 33, 38  
Film, Druck- *Setzerei* **583** 22  
Film, Kleinbild- **481** 26  
Film, Roll- **481** 30  
Filmagitator **483** 19  
Filmarchitekt **257** 43  
Filmarchiv **256** 6  
Filmatelier **256** 10  
Filmaufnahme **256, 257, 258**  
Filmbau **256** 8  
Filmbearbeitung **259**  
Filmbühne **483** 33  
Filmdose **481** 90  
Filmdosenbewegungsgerät **483** 19  
Filmdruck, Rotations- **571** 34–38  
Filmebene **481** 8  
Filmentwicklungsdose **483** 1  
Filmfach **483** 6  
Filmhalter, Vakuum- **589** 8  
Filmkamera *Film* **256** 18, **257** 47, 134  
Filmkamera *Med.* **74** 6  
Filmkamera *Politik* **139** 36  
Filmkassette *Film* **489** 22  
Filmkassette *Optik* **479** 69  
Filmkassettengehäuse **489** 34  
Filmkitt **260** 22  
Filmklammer **483** 14  
Filmkulisse **257** 33  
Filmlager **256** 6  
Filmlauf **261** 30  
Filmnachbearbeitung **259**



Filmprojektion **252** 12  
Filmprojektor **260** 13, 14, **261** 24  
Filmregisseur **257** 40  
Filmrolle **261** 33  
Filmschauspieler **257** 28  
Filmschauspielerin **257** 27  
Filmspirale, Mehretagen- **483** 4  
Filmspule *Film* **261** 32  
Filmspule *Fotogr.* **481** 27  
Filmstadt **256** 1  
Filmstar **257** 27, 28  
Filmtitel **257** 35  
Filmtransportanzeige **485** 44  
Filmtransportknauf **483** 7  
Filmtransportkurbel **481** 43  
Filmtrockner **483** 23  
Filmtrommel **260** 16, **261** 25  
Filmumspulung **260** 21  
Filmvorführer **260** 20  
Filmvorführgerät **261** 24  
Filmvorführkabine **21** 29  
Filmvorführraum **21** 28  
Filmvorführung **260, 261**  
Filmzunge **481** 28  
Filter *Druck* **591** 40  
Filter *Wasservers.* **159** 62  
Filter, Bier- **455** 14  
Filter, Einstell- **483** 49  
Filter, Elektro- *Kokerei* **552** 20  
Filter, Elektro- *Kraftwerk* **547** 7  
Filter, Elektro- *Zement* **553** 12  
Filter, Falten- **325** 41  
Filter, Farb- **587** 6  
Filter, Korrektur- **259** 17  
Filter, Kraftstoff- **617** 4  
Filter, Luft- *Auto* **614** 3  
Filter, Luft- *Eisenbahn* **651** 79

Filter, Luft- *Landw.* **407** 17  
Filter, Luft- *Straßenbau* **631** 29  
Filter, Öl- **611** 58  
Filter, Rauchgas- **547** 7  
Filter, Schicht- **427** 8  
Filteranlage *Abfall* **161** 25  
Filteranlage *Energie* **551** 49  
Filteranlage *Erdöl* **537** 26  
Filteranlage, Schnell- **158** 9  
Filterbehälter **481** 91  
Filterboden **158** 11  
Filterglasscheibe **483** 22  
Filterpresse *Porzellan* **561** 20  
Filterpresse *Textil* **573** 6  
Filtersand **158** 10  
Filtersieb **323** 11  
Filter- und Kaschbühne **489** 28  
Filtration, Hämo- **70** 10  
Filtrierflasche **325** 40  
filtriertes Wasser **158** 12  
Filtrierung **573** 6  
Filz **577** 8  
Filz, Fänger- **277** 28  
Filz, Hammer- **277** 24  
Filzhammer **277** 3  
Filzhut **95** 27  
Filzlaus **429** 40  
Filzpfropf **443** 52  
Filzschreiber **727** 19  
Filzstift *Büro* **727** 19  
Filzstift *Hausrat* **117** 26  
Filzstift *Schule* **145** 39  
Filztuch **305** 42  
Fimbrie **61** 17  
Fimbrien **57** 97  
Finder, Pfad- **179** 73  
Finger **694** 14

Finger, kleiner **49** 69  
Finger, Mittel- **49** 67  
Finger, Ring- **49** 68  
Finger, Zeige- **49** 66  
Fingerabdruck **135** 35, 36  
Fingerabdruckscanner **135** 36  
Fingerabdruckvergleich **135** 34  
Fingerbeere **49** 80  
Fingerfarbe **145** 27  
Fingerglied **49** 79, **51** 22  
Fingerhandschuh **89** 77  
Fingerhut *Bot.* **378** 2  
Fingerhut *Schneiderei* **469** 29  
Fingerknochen **51** 22  
Fingerkopf **694** 13  
Fingernagel **49** 82  
Finger-Pulsoximeter **77** 3  
Fingerspitze **49** 81  
Fingerstrecker **53** 57  
Finger- und Handübungen **77** 20  
Finierer **69** 39  
Fink, Buch- **337** 4  
Fink, Distel- **337** 3  
Fink, Edel- **337** 4  
Fink, Erd- **337** 7  
Finkenvogel **337** 2, 3  
Finn-Dingi **193** 40  
Finne *Landw.* **408** 18  
Finne *Surfen* **181** 28  
finnisches Heißluftbad **185** 14–26  
finnische 1-Euro-Münze **125** 48  
Finsternis, Mond- **19** 34–38  
Finsternis, Sonnen- **19** 29–33  
Firewire-Anschluss **489** 15  
Firmenschild **491** 47  
Firnbrücke **233** 29  
Firnfeld **37** 53

Firngrat **233** 26  
Firnhang **233** 19  
Firnis **302** 12  
Firnwechte **233** 25  
First *Bau* **499** 2, **501** 93  
First *Haus* **103** 7  
First, Dach- **499** 2  
Firstbalken **499** 48  
Firstgebinde **501** 79  
Firsthaken **501** 65  
Firsthaube **501** 98  
Firstkreuz **289** 10  
Firstlüftung **388** 11  
Firstpfette **499** 43  
Firstschar **501** 47  
Firstschlussziegel **501** 4  
Firstziegel **501** 3, 52  
Fisch **341** 1–19, **343** 13  
Fisch, Aal- **341** 17  
Fisch, Algen- **341** 18  
Fisch, Angler- **343** 6  
Fisch, Clown- **180** 29  
Fisch, Drachen- **343** 10  
Fisch, Hai- **341** 1  
Fisch, Tinten- **332** 41, **343** 4  
Fisch, Waller- **341** 12, 13  
Fischauge **481** 82  
Fischaugenobjektiv **481** 82  
Fischbesteck **114** 9  
Fischbrutanstalt **447** 10–17  
Fischchen, Silber- **429** 15  
Fischdampfer **669** 80  
Fische **19** 67  
Fischei **447** 11  
Fischerboot **449** 6  
Fischerei, Angel- **449**  
Fischerei, Langleinen- **450** 24–27

Fischerei, Ringnetz- **450** 20–23  
Fischerei, Schleppnetz- **450** 8–19  
Fischerei, See- **450**  
Fischerei, Treibnetz- **450** 1–7  
Fischereihafen **681** 56  
Fischfangschiff **669** 81  
Fischgabel **115** 64  
Fischgericht **152** 12  
Fischgrätbürste **470** 17  
Fischhalle **681** 57  
Fischkonserve **459** 56  
Fischkonservenfabrik **681** 59  
Fischkorb **449** 4  
Fischkutter, Motor- **669** 79  
Fischlaich **447** 11  
Fischmesser *Angelsport* **449** 13  
Fischmesser *Hausrat* **115** 63  
Fischmöwe **335** 17  
Fischpass **449** 61  
Fischreiher **335** 22  
Fischschwanz **281** 27, 47, 50, 53  
Fischschwanzbohrer **534** 21  
Fischschwarm **180** 28  
Fischtransportfass **447** 3  
Fischtrawler **450** 8  
Fischverarbeitungsschiff **669** 81  
Fischzucht **447**  
Fis-Dur **267** 61  
fis-Moll **267** 58  
Fissurenbohrer **69** 40  
Fitnessbar **219** 29  
Fitnessgerät **705** 30  
Fitnessstudio **219**  
Fittich **445** 81, 84  
Fitting **507** 38–52  
fixierte Last **231** 5  
Fixierung **135** 39

Fixierungsvorrichtung **459** 61  
Fixstern **17** 9–48  
Fixsternhimmel, nördlicher **17** 1–35  
Fjord **41** 5  
Fjord, Sogne- **41** 5  
Fjordküste **41** 4  
FKK-Anhängerin **187** 14  
FKK-Gelände **187** 13  
FKKlerin **187** 14  
Flachbank **219** 2, 25  
Flachbett **469** 63  
Flachbett-Nähmaschine **469** 48  
Flachbettscanner **585** 3  
Flachbildschirm **636** 7  
Flachbildschirm, LED- **717** 68  
Flachbogen **297** 28  
Flachbrücke **657** 52  
Flachdach **105** 20  
Flachdachpfanne **501** 60  
Flachdrehbrücke **657** 67  
Flachdruckverfahren **304** 25, 26  
Fläche, Ablage- **470** 33  
Fläche, Arbeits- **147** 5  
Fläche, Auflage- **147** 11  
Fläche, bebaute **47** 1  
Fläche, ebene **318** 24–27, **319** 28–58  
Fläche, Einzugs- **591** 25  
Fläche, fein geschichtete **559** 27  
Fläche, geschruppte **559** 26  
Fläche, Grün- *Haus* **105** 18  
Fläche, Grün- *Park* **166** 36  
Fläche, Grün- *Schwimmen* **189** 1  
Fläche, Grund- **321** 35, 39  
Fläche, Hoch- **39** 49  
Fläche, Klebe- **145** 51  
Fläche, Knoten- **15** 11  
Fläche, Kreis- **321** 39

Fläche, Kristall- **327** 9, 15, 17  
Fläche, Lade- **621** 7  
Fläche, Lauf- **419** 16  
Fläche, Leucht- **589** 35  
Fläche, Liege- **185** 30  
Fläche, Ober- *Geogr.* **33** 9  
Fläche, Ober- *Mediengest.* **585** 14, 24  
Fläche, Ober- *Raumfahrt* **701** 12  
Fläche, Ober- *Rundfunk* **713** 16  
Fläche, Ober- *Zeichner* **560** 26  
Fläche, Projektions- **145** 17  
Fläche, Rasen- *Park* **166** 36  
Fläche, Rasen- *Schwimmen* **189** 1  
Fläche, Reklame- **491** 45  
Fläche, schraffierte **559** 34  
Fläche, Seiten- **321** 31  
Fläche, Sitz- *Fotoreprod.* **589** 42  
Fläche, Sitz- *Hausrat* **113** 12  
Fläche, Sitz- *Pflege* **77** 31  
Fläche, Spiel- **177** 14  
Fläche, Tanz- **252** 17  
Fläche, textile **571** 1, 15  
Fläche, Tisch- **529** 14  
Fläche, Trag- *Flugsport* **199** 19, **201** 5  
Fläche, Trag- *Flugzeug* **689** 43, **693** 34

Fläche, Treff- **217** 52–54  
Fläche, unbearbeitete **559** 25  
Fläche, Walm- **499** 11, **501** 10  
Fläche, Wasser- **679** 37  
Fläche, Werbe- **491** 45  
Fläche, Ziel- **237** 34  
Fläche-gegen-Fläche-Prinzip **595** 13  
Flacheisen *Kunst* **304** 7  
Flacheisen *Maschinenteil* **531** 10  
Flacheisen *Steinbruch* **556** 34  
flache Lagerung **533** 43, 44  
Flächenstreicher **511** 3  
Flachfacette **477** 47, 48  
Flachfeile *Goldschmied* **473** 53  
Flachfeile *Schlosser* **526** 32  
Flach-gegen-rund-Prinzip **595** 23  
Flachglas **504** 5  
Flachglasherstellung **562** 1–20  
Flachhammer **522** 33  
Flachhang **39** 35  
Flachkiel **675** 52  
Flachkollektor **495** 1  
Flachküste **39** 80  
Flachlandtapir **345** 30  
Flachmeißel **526** 31  
Flachmoor **39** 16  
Flächner, Acht- **327** 6  
Flächner, Achtundvierzig- **327** 13  
Flächner, Sechs- **327** 2  
Flächner, Viel- **327** 11  
Flächner, Vier- **327** 1  
Flächner, Vierundzwanzig- **327** 12  
Flächner, Voll- **327** 2  
Flächner, Zwanzig- **327** 11  
Flachpalette **682** 10  
Flachpinsel **302** 6  
Flachrelief **303** 33



Flachs **411** 6  
Flachsattel **525** 35  
Flachschicht, Backstein- **503** 7  
Flachschlüssel **527** 55  
Flachschraubstock **526** 22  
Flachsilob **401** 25  
Flachsticharbeit **467** 10  
Flachstickarbeit **467** 10  
Flachstrahldüse **435** 3  
Flachstrickmaschine **569** 1, 9  
Flachverbinder **499** 99  
Flachwagen **641** 2, **652** 5, **653** 40  
Flachwagen, Drehgestell- **652** 11  
Flachwagen, Spezial- **653** 33  
Flachzange *Installateur* **507** 63  
Flachzange *Schlosser* **527** 73  
Flachzange *Schmied* **522** 24  
Flagge *Flagge* **126** 1–4, 13–15, 16, 17, 18, 19, 20, 21, 22, 23  
Flagge *Sport* **215** 50  
Flagge, Buchstaben- **126** 24  
Flagge, Bundes- **139** 3  
Flagge, Deutschland- **139** 3  
Flagge, Europa- *Flagge* **126** 14  
Flagge, Europa- *Politik* **139** 4  
Flagge, europäische **125** 5  
Flagge, Klub- **190** 22  
Flagge, National- **126** 16–23  
Flagge, olympische **126** 15  
Flagge, rechteckige **126** 24  
Flagge, Signal- **126** 24–27  
Flagge, Staats- **126** 16–23  
Flagge, Starter- **172** 23  
Flagge, Verbands- **197** 7, 10  
Flaggenalphabet **126** 24  
Flaggenknopf **126** 1  
Flaggenleine **126** 2  
Flaggenmast **126** 1

Flaggenstock **126** 1  
Flaggentuch **126** 3  
Flaggleine **126** 2  
Flakon, Parfüm- **112** 30  
Flamingo **167** 53  
Flamme **281** 12  
Flammendes Herz **367** 5  
Flammenschutzwand,  
versenkbare **133** 15  
Flanelltuch **510** 48  
Flanke *Anat.* **49** 43  
Flanke *Turnen* **223** 31  
Flanke *Zool.* **445** 28  
Flanke, Ätz- **590** 45  
Flanke, Kreis- **223** 33  
Flankenblech **285** 86  
Flankenfeder **339** 9  
Flankenlage **227** 46  
Flankenschutzmittel **590** 24  
Flansch *Böttcher* **512** 18  
Flansch *Maschinenteil* **531** 2, 5  
Flansch, Anschluss- **545** 43  
Flansch, Block- **512** 24  
Flanschstutzen **512** 23  
FlaRak-Starter **133** 5, 20  
Flasche *Brauerei* **455** 23  
Flasche *Fotogr.* **483** 9  
Flasche, Acetylen- **528** 2  
Flasche, Atemgas- **162** 26  
Flasche, Augenspül- **162** 17  
Flasche, Bier- *Brauerei* **455** 26  
Flasche, Bier- *Tankstelle* **625** 60  
Flasche, Chemikalien- *Fotogr.* **483** 10  
Flasche, Chemikalien- *Schule* **147** 18  
Flasche, CO<sup>2</sup>- **523** 32  
Flasche, Dekantier- **115** 46  
Flasche, Dreihals- **325** 57

Flasche, Druck- **699** 13  
Flasche, Druckgas- **72** 8  
Flasche, Essig- **115** 34  
Flasche, Filtrier- **325** 40  
Flasche, Gas- **179** 47  
Flasche, Gaswasch- *Chemie* **325** 58  
Flasche, Gaswasch- *Schule* **147** 27  
Flasche, Infusions- *Feuerwehr* **162** 13  
Flasche, Infusions- *Med.* **70** 14  
Flasche, Kragen- **283** 12  
Flasche, Medikamenten- **163** 74  
Flasche, Mehrweg- **455** 29  
Flasche, Milch- **78** 20  
Flasche, Mineralwasser- **152** 20  
Flasche, Öl- **115** 34  
Flasche, Pfand- **625** 62  
Flasche, Pressluft- *Feuerwehr* **163** 80  
Flasche, Pressluft- *Tauchen* **180** 19  
Flasche, Rüttel- *Bau* **493** 89  
Flasche, Rüttel- *Straßenbau* **632** 14  
Flasche, Sauerstoff- *Feuerwehr* **162** 26  
Flasche, Sauerstoff- *Schweißer* **528** 3  
Flasche, Sekt- *Nachtklub* **253** 9  
Flasche, Sekt- *Tankstelle* **624** 2  
Flasche, Shampoo- **470** 34  
Flasche, Sodawasser- **111** 37  
Flasche, Spritz- **323** 7  
Flasche, Trink- *Fahrrad* **605** 18  
Flasche, Trink- *Sport* **207** 18  
Flasche, Urin- **77** 24  
Flasche, Wärm- **249** 91  
Flasche, Wein- *Restaurant* **150** 23  
Flasche, Wein- *Tankstelle* **624** 3  
Flasche, Wein- *Weinkeller* **427** 15  
Flasche, Whisky- *Hausrat* **111** 36  
Flasche, Whisky- *Tankstelle* **624** 4  
Flaschenabfüllung **455** 24

Flaschenbatterie **528** 1  
Flaschenbord **155** 65  
Flaschenbovist **381** 20  
Flaschenbox **78** 22  
Flascheneingabe **462** 2  
Flascheneinschub **462** 2  
Flaschengestell **427** 11  
Flaschenglasherstellung **562** 33  
Flaschenkisteneingabe **462** 5  
Flaschenkisteneinschub **462** 5  
Flaschenkorb **427** 14  
Flaschenlager **427** 11  
Flaschenöffner **115** 49  
Flaschenregal *Diskotheek* **252** 4  
Flaschenregal *Restaurant* **150** 10  
Flaschenreinigungsanlage **455** 20  
Flaschenreinigungsmaschine **455** 21  
Flaschenventil **180** 20  
Flaschenverschluss **109** 10  
Flaschenwagen **528** 19  
Flaschenzug *Erdöl* **534** 8  
Flaschenzug *Schiff* **668** 27  
Flaschenzug *Schmied* **522** 20  
Flaschner **505** 17  
Flatdeck **419** 34  
Flatscreen **717** 68  
Flattertier **345** 11  
Flechtarbeit *Korbmacher* **521** 16  
Flechtarbeit *Schule* **145** 74  
Flechtart **521** 1–4  
Flechter, Korb- **521** 33  
Flechtere, Korb- **521**  
Flechterin, Korb- **521**  
Flechtwerk **521** 4  
Flechtzaun **659** 39  
Fleck, Augen- **329** 60  
Fleck, blinder **55** 59

Fleck, Mond- **341** 39  
Fleck, Sonnen- **19** 40  
Fleck, Wangen- **417** 23  
Fleckspecht **335** 32  
Fledermaus, Ohren- **345** 11  
Fledermausflügel **281** 4  
Fledermausgaube **499** 23  
Fledermausgaupe **499** 23  
Fleecefutter **81** 45  
Fleece-Innenkragen **91** 17  
Fleecepullover **81** 51  
Fleetreep **450** 3  
Fleisch, Braten- **459** 50  
Fleisch, Dörr- **459** 31  
Fleisch, Frisch- **463** 73  
Fleisch, Frucht- **397** 26, 38, 61, **399** 9  
Fleisch, Hack- **459** 44  
Fleisch, Rauch- **459** 31  
Fleisch, Schabe- **459** 44  
Fleisch, Zahn- **55** 17  
Fleischbeschauer **456** 24  
Fleischdünnung **457** 15  
Fleischer *Fleischerei* **458** 7  
Fleischer *Schlachthof* **456** 1  
Fleischerei **458**, 29–66  
Fleischerfachgeschäft **459** 29–66  
Fleischergeselle **458** 27  
Fleischermeister **458** 7  
Fleischermesser **458** 1–6  
Fleischerschürze **458** 8  
Fleischgericht **152** 14  
Fleischhaken **458** 24  
Fleischmesser **458** 5  
Fleischnelke **367** 6  
Fleischpastete **459** 43  
Fleischsalat **459** 41  
Fleischstück *Fleischerei* **458** 28

Fleischstück *Jagd* **441** 50  
Fleischteil **456** 20  
Fleischtopf **109** 11  
Fleischwaren **459** 29–33  
Fleischwolf *Fleischerei* **458** 22  
Fleischwolf *Hausrat* **109** 34  
Fleischwurst **463** 74  
Fleischwurstring **459** 38  
Fleischzerlegesäge **456** 20  
Flickflack **223** 24  
Fliege *Angelsport* **449** 35  
Fliege *Frisur* **99** 19  
Fliege *Kleidung* **89** 15  
Fliege, Bohr- **431** 18  
Fliege, Eintags- **329** 8  
Fliege, Frucht- **431** 18  
Fliege, Frühlings- **329** 14  
Fliege, Köcher- **329** 14  
Fliege, Schmeiß- **329** 19  
Fliege, Stech- **429** 5  
Fliege, Stuben- **429** 2, 3  
Fliegen, Drachen- **201** 1  
fliegende Hundehütte **199** 83  
fliegender Händler **247** 43  
Fliegenfalle, Venus- **373** 14  
Fliegenklappe **435** 25  
Fliegenklatsche **435** 25  
Fliegenpilz **379** 2  
Flieger, Drachen- **201** 3  
Flieger, Ketten- **246** 18  
Flieger, See- **335** 13  
Fliegerabwehr-Maschinengewehr **129** 49  
Fließband **153** 38  
Fließbecher **511** 32  
Fließheck **619** 16  
Fließhecklimousine **619** 14  
Fließrichtung **41** 24

Flinte, Büchs- **442** 33  
Flinte, Doppel- **241** 44  
Flipchart **725** 40  
Flipchartblock **725** 41  
Flipchartmarker **725** 42  
Flipflop® **182** 21  
Flips, Erdnuss- **624** 5  
Floatbad **562** 16  
Floatglasprozess **562** 12  
F-Loch **273** 6  
Flocke **565** 29  
Flocke, Faser- **565** 6  
Flocken **565** 3  
Flockenblume **371** 1  
Flockenblume, Wiesen- **365** 12  
Flödel **273** 26  
Floh **429** 42  
Floh, Erd- **431** 28  
Floh, Menschen- **429** 42  
Flohmarkt **248, 249**  
Flohmarktbesucher **248** 1  
Flohmarktbesucherin **248** 1  
Flohmarktverkäufer **248** 2  
Flohmarktverkäuferin **248** 2  
Flom **457** 45  
Flomen **457** 45  
Flop **229** 9  
Floppy-Disk-Laufwerk **722** 6  
Flor, Faser- **565** 12  
Florentiner **460** 41  
Florentinerhut **95** 18  
Florett **217** 11  
Florett, französisches **217** 38  
Florett, italienisches **217** 40  
Florettfechten **217** 1–17, 52  
Florettfechter **217** 5, 6  
Florettknauf **217** 41

Florteilen **565** 12  
Floß, Rettungs- **672** 7  
Flosse **197** 39, 57  
Flosse, After- **341** 9  
Flosse, Bauch- **341** 8  
Flosse, Brust- **341** 7, **347** 34  
Flosse, Fett- **347** 33  
Flosse, Höhen- *Flugsport* **199** 15  
Flosse, Höhen- *Flugzeug* **687** 26, **689** 62  
Flosse, Kiel- **693** 7  
Flosse, Rücken- **341** 6  
Flosse, Schwanz- **341** 10, **347** 35  
Flosse, Schwimm- **180** 15  
Flosse, Seiten- *Flugsport* **199** 13  
Flosse, Seiten- *Flugzeug* **687** 24, **689** 59  
Flosse, Seiten- *Raumfahrt* **703** 2  
Flosse, Stabilisierungs- **699** 6  
Flossenfüßer **347** 22  
Flossenstummel **693** 3  
Flossentaucher **335** 5  
Flosser, Arm- **343** 6  
Flöte, Block- **271** 7  
Flöte, Gefäß- **275** 32  
Flöte, große **273** 32  
Flöte, Pan- **271** 2  
Flöte, Piccolo- **273** 31  
Flöte, Quer- **273** 31, 32  
Flötenkessel **108** 26  
Flotte, Farbe- **571** 18, 22  
Flottung **575** 40  
Flöz, Steinkohlen- **533** 23  
Flözstrecke **533** 45  
Fluatierungsmittel **510** 7  
Flüchter, Wind- **39** 89  
Fluchtweg **697** 14  
Flug, Ab- **697** 3  
Flug, Kunst- **199** 1–9



Flug, Modell- **199** 77  
Flug, Rücken- **199** 9  
Flug, Schlepp- **201** 19  
Flug, Segel- **201**  
Flug, Vorder- **285** 45  
Flugball **213** 31  
Flugblatt **139** 34  
Flugblattverteiler **139** 33  
Flugboot **693** 1  
Flugbrettchen **425** 61  
Flugdeck **133** 2, 12, 34  
Flugdrachen **145** 72  
Flügel *Bot.* **355** 57, **357** 9  
Flügel *Fabel* **281** 30, 56, 65  
Flügel *Flugzeug* **689** 43  
Flügel *Landw.* **421** 56  
Flügel *Musik* **277** 41  
Flügel *Zool.* **329** 36, **429** 9  
Flügel, Deck- **329** 39, **433** 11  
Flügel, Delta- **687** 19, **691** 14  
Flügel, Doppel- **687** 50  
Flügel, Dreh- **693** 12  
Flügel, Ellipsen- **687** 15  
Flügel, Enten- **131** 28  
Flügel, Fledermaus- **281** 4  
Flügel, Fotovoltaik- **705** 2  
Flügel, gespreizter **335** 12  
Flügel, Haut- **433** 12  
Flügel, häutiger **433** 12  
Flügel, Heck- **619** 31  
Flügel, Hinter- **329** 36  
Flügel, Holm- **201** 5  
Flügel, Kiel- **271** 45  
Flügel, Kipp- **693** 30  
Flügel, Klein- **277** 41  
Flügel, Knick- **687** 14  
Flügel, Konzert- **277** 41

Flügel, Kot- **614** 1  
Flügel, Lüfter- **611** 42  
Flügel, Lungen- **57** 9  
Flügel, Mittel- **687** 8  
Flügel, Ober- **687** 7  
Flügel, Ogee- **687** 22  
Flügel, Ogival- **687** 22  
Flügel, Pfeil- **687** 20, 21  
Flügel, Rechteck- **687** 16  
Flügel, Salon- **277** 41  
Flügel, Schwenk- **131** 54  
Flügel, Schwimm- **185** 6  
Flügel, Sichel- **687** 18  
Flügel, Sicherungs- **442** 8  
Flügel, Solarzellen- **711** 2  
Flügel, Sonnen- **711** 2  
Flügel, Trag- **199** 19  
Flügel, Trapez- **687** 17  
Flügel, Unter- **687** 9  
Flügel, Vor- **687** 37  
Flügel, Vorder- **329** 39  
Flügel, Windmühlen- **451** 2  
Flügel, Zusatz- **635** 11  
Flügelader **329** 37  
Flügelanordnung **687** 1–14  
Flügelärmel **81** 17  
Flügeldecke **433** 11  
Flügelform **687** 15–22  
Flügelhahn **507** 35  
Flügelhemdchen **81** 10  
Flügelkopf **451** 7  
Flügelmauer **659** 33  
Flügelmutter **531** 42  
Flügelnasenteil **703** 33  
Flügelpedal **277** 42, 43  
Flügelrad *Energie* **549** 60  
Flügelrad *Wasserbau* **661** 58

Flügelradpumpe **661** 52  
Flügelradwasserzähler **159** 53  
Flügelross **281** 28  
Flügelschar **407** 32  
Flügelschargrubber **407** 30  
Flügelschiene **633** 25  
Flügelspannweite **687** 2  
Flügelspieler **208** 16  
Flügelspitze **131** 39  
Flügelspitzentank **691** 8  
Flügelwelle **451** 6  
Fluggastbrücke **694** 14  
Fluggastraum **693** 28  
Flughafen *Flughafen* **694, 695**  
Flughafen *Piktogramm* **697** 1  
Flughafenfeuerwehr **694** 7  
Flughafenrestaurant **695** 19  
Flughafer **371** 29  
Flughaltung **235** 62  
Flugkarussell **247** 30  
Flugkörper, Mittelstrecken- Luft-Luft- **131** 25  
Flugkörperstarter **133** 36, 39  
Flugkörperträger, mittlerer **131** 32  
Flügler, Deck- **329** 25  
Flügler, Gerad- **329** 10  
Flügler, Gleich- **329** 5  
Flügler, Haar- **329** 14  
Flügler, Lang- **335** 13  
Flügler, Netz- **329** 14  
Flugloch **425** 60  
Flugmodell, Fessel- **199** 81  
Flugmodell, Grotesk- **199** 83  
Flugplatz, Segel- **45** 6  
Flugrichtung **131** 7  
Flugsport **199, 201**  
Flugsteig **694** 12  
Flugsteuerung, automatische **703** 24

Flugsteuerung, Fessel- **199** 82  
flugunfähiger Vogel **335** 1, 5  
Flugwerk **131** 16  
Flugzeug **687–693**  
Flugzeug, Amphibien- **693** 8  
Flugzeug, Doppelrumpf- **687** 34  
Flugzeug, Düsen- **691** 6–21  
Flugzeug, Geschäfts- **691** 3, 6  
Flugzeug, Kippflügel- **693** 29  
Flugzeug, Kipprotor- **693** 32  
Flugzeug, Mehrzweckkampf- **131** 1–42, 53  
Flugzeug, Mittelstreckentransport- **131** 43  
Flugzeug, Modell- **173** 26  
Flugzeug, Motor- **201** 20, 33  
Flugzeug, Propeller- **691** 1–5  
Flugzeug, Propeller-Turbinen- **691** 4  
Flugzeug, Reise- **689** 1–66, **691** 1, 2, 3, 6  
Flugzeug, Schlepp- **201** 20  
Flugzeug, Schwimmer- **693** 5  
Flugzeug, Segel- **201** 21, 27  
Flugzeug, Senkrechtstarter- **693** 29–34  
Flugzeug, Sport- **689** 1–31, 32–66, **691** 1  
Flugzeug, Strahl- **691** 6–21  
Flugzeug, Stratosphären- **25** 17  
Flugzeug, Turbinen-Propeller- **691** 4  
Flugzeug, Turboprop- **691** 4  
Flugzeug, Verkehrs- *Atmos.* **25** 6  
Flugzeug, Verkehrs- *Flugzeug* **691** 4, 10, 11, 12, 15  
Flugzeug, VTOL- **693** 29–34  
Flugzeug, Wasser- **693** 1–10  
Flugzeugaufzug **133** 4, 13  
Flugzeughalle **201** 32  
Flugzeugschlepp **201** 19  
Flugzeugschlepper **695** 23  
Flugzeugschleppstart **201** 19  
Flugzeugträger, atomgetriebener **133** 1, 2–20  
Flugzeugtriebwerk **693** 35–62

Flugzeugtyp **691** 1-21  
Fluidkompass **677** 40  
Flur *Hausrat* **110** 1  
Flur *Landw.* **403** 13  
Flurgarderobe **110** 2  
Fluss *Astron.* **17** 12  
Fluss *Fluss* **659**  
Fluss *Geogr.* **39** 38, **45** 76  
Fluss, Canyon- **39** 54  
Fluss, Höhlen- **39** 68  
Fluss, künstlicher **169** 38  
Fluss, schiffbarer **47** 28  
Flussaal **341** 17  
Flussarm *Fluss* **659** 2  
Flussarm *Geogr.* **39** 3  
Flussarm, toter **659** 10  
Flussaue **39** 39  
Flussbau **659**  
Flussbett **39** 45  
Flussdamm **659** 3  
Flussfähre **659** 49  
flüssige Ladung **621** 23  
flüssiges Lebensmittel **152** 19  
Flüssiggasanlage **535** 46  
Flüssiggaslager **535** 47  
Flüssiggastanker **668** 36  
Flüssigkeit, Ätz- *Druck* **597** 16  
Flüssigkeit, Ätz- *Galvanoplastik* **590** 24  
Flüssigkeit, Brems- **617** 39  
Flüssigkeit, Korrektur- **727** 12  
Flüssigkeit, Reinigungs- **477** 41  
Flüssigkeitsbehälter **435** 34  
Flüssigkeitsgetriebe **651** 27, 52  
Flüssigkeitsraketen-Hauptmotor **703** 37  
Flüssigkeitsstandanzeiger **265** 57  
Flüssigkristallanzeige *Büro* **727** 23  
Flüssigkristallanzeige *Film* **489** 5, 48

Flüssigkristallanzeige *PC* **723** 17  
Flüssigkristallanzeige *Uhr* **475** 2  
Flüssiglager **681** 72  
Flüssigsauerstoff-Förderleitung **699** 9  
Flüssigsauerstoffleitung **699** 50  
Flüssigsauerstofftank **699** 11, 23, 38  
Flüssigwasserstoffleitung **699** 49  
Flüssigwasserstoff-Saugleitung **699** 22  
Flüssigwasserstofftank **699** 25, 40  
Flussinsel **659** 5  
Flusskarpfen **341** 4  
Flusslandschaft **39** 1  
Flussmittel **505** 7  
Flussmündung **39** 2, **41** 21, 25  
Flussperlmuschel **332** 32  
Flusspferd, Großes **345** 36  
Flusstal **39** 33  
Flussufer **659** 1  
Flussversickerung **39** 58  
Flusswels **341** 12, 13  
Flusswindung **39** 12  
Flüstertüte **190** 19  
Flutbecken **549** 45  
Fluter, Tresen- **149** 50  
Fluter, Vor- **659** 34  
Flutgrenze **39** 81  
Flutlicht **258** 2  
Flutwelle **35** 51  
Fly-away **229** 30  
Flyer **565** 23, 37  
Flying Dutchman **193** 45  
f-Moll **267** 66  
Fock **193** 7, **195** 3  
Fock, Breit- **667** 13  
Fockmast **663** 42, **665** 2–4, **667** 21  
Fockniederholer **193** 8  
Fockrah **665** 32

Fockschot **193** 14  
Fockschotklemme **193** 13  
Fockschotleitschiene **193** 20  
Focksegel **663** 41, **665** 55  
Fockuntermast **665** 2  
Föderation, Russische **126** 23  
Föhn *Bad* **121** 51  
Föhn *Friseur* **470** 35, **471** 23  
Föhnkamm **470** 24  
Föhnlotion **470** 39  
Föhnwelle **201** 35  
Föhnwellrundbürste **470** 13  
Föhre **357** 20  
Fokus, Auto- **485** 25  
Fokussierad **719** 38  
Fokussiering **481** 17  
Folge, arithmetische **317** 11  
Folge, geometrische **317** 12  
Folge, Summen- **317** 11, 12  
Folge, Tritt- **575** 10  
Folie **147** 11  
Folie, Alu- **470** 18  
Folie, Frost- **258** 6  
Folie, Hochglanz- **483** 61  
Folie, Schrumpf- **423** 25  
Folie, Transfer- **487** 31  
Folie, Wand- **401** 27  
Foliengewächshaus **389** 40  
Folienschrumpfofen **682** 12  
Folienschrumpftunnel **423** 24  
Folienschweißgerät **109** 44  
Folientaste **435** 54  
Folientunnel **389** 40  
folienverpackte Ladung **682** 9  
folienverpackter Stapel **681** 42  
Folklorekleid **83** 49  
Follikel **57** 99, **61** 15

Follikel, Haar- **55** 71  
Follikelepithelzelle **61** 7  
Fondfenster **614** 21  
Fondsitz **614** 22  
Fondtür **619** 6  
Fonotypistin **729** 35  
Fontäne **166** 22, **167** 62  
Fontäne, Wasser- **187** 7  
Fontäne, Wasser-und- Dampf- **35** 11  
Football **211** 18  
Football, American **211** 18  
Footballspiel **211** 18  
Footballspieler **211** 19  
forcierte Adhäsion **654** 1  
Förde **41** 8  
Fördenküste **41** 7  
Förderanlage, Gefäß- **533** 26  
Förderband *Bau* **491** 77  
Förderband *Druck* **597** 30  
Förderband *Energie* **551** 44  
Förderband *Hafen* **681** 51  
Förderband *Molkerei* **423** 23  
Förderband *Zement* **553** 17  
Förderband, Briefbehälter- **707** 36  
Förderband, Kohlen- **547** 10  
Förderbandtisch **461** 68  
Förderbandwagen, Gepäck- **695** 22  
Förderbohrung **551** 36  
Fördereimer **659** 43  
Förderer, Gurt- **540** 11  
Förderer, Gurtband- **552** 2, 4  
Förderer, Quer- **554** 20, 21  
Förderer, Rohrgut- **553** 2  
Förderer, Schräg- **405** 8  
Fördergerüst **533** 4  
Förderinsel **537**  
Förderkette **579** 6



Förderkorb **533** 34  
Förderleitung, Flüssigsauerstoff- **699** 9  
Förderpumpe **435** 47  
Förderschacht, Haupt- **533** 25  
Fördersystem, Druckgas- **699** 58  
Förderturm **533** 1  
Förderung, Band- **533** 50  
Förderung, Erdöl- **534** 22–35  
Förderung, eruptive **534** 22  
Förderung, Gestell- **533** 34, 47  
Förderung, Tiefpumpen- **534** 29  
Förderung, Wagen- **533** 51  
Förderung, Wendelrutschen- **533** 49  
Förderwagen **533** 37  
Forelle, Bach- **341** 15  
Forelle, Berg- **341** 15  
Forelle, Stein- **341** 15  
Forellenbrut **447** 14  
Forellenteich **447** 5  
Forellenzucht **447** 13, 14  
Forke, Heu- **408** 4  
Forke, Kartoffel- **408** 6  
Forke, Mist- **408** 8  
Forleule **433** 47  
Form **563** 35, 43, 69  
Form, Biege- **507** 83  
Form, Blas- **563** 46  
Form, Blatt- **353** 33, **375** 54  
Form, Blattrand- **353** 47  
Form, Blüten- **375** 11  
Form, Bogen- **297** 27–37  
Form, Brenn- **561** 8  
Form, Dach- **499** 1–26  
Form, Druck- *Druck* **595** 12–34, 29, 35–51, **597** 1–23  
Form, Druck- *Kunst* **305** 32  
Form, Fertig- **563** 38  
Form, Flügel- **687** 15–22

Form, geometrische **145** 80  
Form, Gewölbe- **297** 38–50  
Form, Gieß- **561** 22  
Form, Haltungs- **421** 37  
Form, Heck- **195** 42–49  
Form, Herrenhut- **95** 11  
Form, Kreuz- **291** 55  
Form, Kristall- **327** 1–26  
Form, Kuchen- **109** 21, 23  
Form, Küsten- **41**  
Form, Leitwerks- **687** 23–36  
Form, Press- **562** 30, **563** 46  
Form, Probewürfel- **493** 84  
Form, Rumpf- **195** 29–41  
Form, Satz- **595** 4  
Form, Schliff- *Optiker* **477** 44  
Form, Schliff- *Schmuck* **97** 42  
Form, Schöpf- **577** 3, 4  
Form, Segel- **667** 1–5  
Form, Spring- **109** 20  
Form, Tal- **39** 27  
Form, Täschchen- **371** 11  
Form, Ton- **561** 9, 13  
Form, Tragflächen- **687** 15–22  
Form, V- **85** 58  
Form, Vor- **563** 38  
Form, Wander- **433** 40  
Form, Wind- **539** 20  
Form, XXL- **81** 57  
Formarbeit **563** 61–69  
Format, Absatz- **585** 17  
Format, Medien- **259** 28  
Format, Über- **591** 7  
Formatkreissäge **515** 57  
Formatschablone **707** 16  
Formatvorlage **585** 28  
Formatwandler **261** 58

Formautomat-Oberkasten **540** 14  
Formautomat-Unterkasten **540** 13  
Formbelastungsgerät **540** 18  
Formbügel **87** 20  
Formel-»König«-Rennwagen **207** 48  
Formel-1-Rennwagen **207** 49  
Formel-3-Rennwagen **207** 52  
Formen **563** 65  
Formentlastungsgerät **540** 18  
Formkasten **540** 15  
Formlegespiel **143** 19  
Formling **561** 16  
Formobstbaum **386** 2, 3, 17, 18, 30  
Formscheibe **477** 34, 35, 36  
Formsignal **635** 4, 6, 8, 13, 15, 17  
Formsitz **607** 5  
Formstab **87** 18  
Formstein, Kamin- **557** 28  
Formstofftransport **540** 11  
Formular, Anmelde- **154** 12  
Formularfach **733** 21  
Formularständer **732** 15, **733** 25  
Formularvordruck **733** 11  
Formung, Vakuum- **563** 40, 48  
Formvorsignal **635** 20  
Formzylinder **595** 46  
Forschungslabor **705** 15  
Forschungslabor, biologisches **705** 14  
Forschungsmikroskop *Med.* **67** 44  
Forschungsmikroskop *Optik* **479** 30  
Forschungsrakete **25** 29  
Forschungsschiff, Kernenergie- **668** 9  
Forst **436** 1–14  
Förster **437** 23  
Forstgarten **436** 6  
Forsthaus **45** 3  
Forstschädling **433**

Forstweg **436** 3  
Forstwerkzeug **439** 1–12  
Forstwirt **437** 20  
Forstwirtschaft **436, 437**  
Forsythie **359** 1  
Fort, Indianer- **172** 10  
forte **269** 38  
Forte, dreifaches **269** 40  
forte fortissimo **269** 40  
Fortepedal **277** 8  
fortepiano **269** 41, **277** 1  
fortissimo **269** 39  
Fortsatz, Wurm- **57** 24  
fortschreitende Prophase **59** 31  
Fosburyflop **229** 9  
fossile Energie **547**  
Foto, Patienten- **64** 23  
Foto, Presse- **311** 23  
Fotodiode **481** 75  
Fotodrucker **487** 24  
Fotograf, Presse- **231** 49  
Fotografie **483**  
Fotografie, analoge **481**  
Fotografie, digitale **485, 487**  
Fotografieren **697** 38  
fotografisches Registrierpapier **35** 40  
Fotomultipliierröhre **587** 7  
Fotopapier **483** 30, 58, **487** 24  
Fotoplatte **249** 52  
Fotopolarimeter **23** 19  
Fotoprogramm **485** 10  
Fotorahmen **111** 16  
Fotoreproduktion **589**  
Fotovoltaikflügel **705** 2  
Fotovoltaikkraftwerk **551** 21  
Fotovoltaikplatte **551** 22  
Fotovoltaikzelle **495** 15

Fotozelle *Druck* **593** 42  
Fotozelle *Film* **261** 49  
Fötus **61** 39  
Foul **209** 54  
Foulspiel **209** 54  
Fourcault-Glasziehmaschine **562** 8  
Fourcault-Verfahren **562** 1  
Fowlerklappe **687** 51  
Fowlerklappe, Doppelspalt- **687** 39  
Foyer *Astron.* **21** 27  
Foyer *Hotel* **154** 1, 2–27  
Foyerkartenleser **732** 2  
Frachter, Bulk- **681** 67, **683** 30  
Frachter, Massengut- **683** 30  
Frachter, Mehrzweck- **669** 55  
Frachter, Schwergut- **668** 23  
Frachter, Stückgut- **680** 14, **682** 13  
Frachthalle **694** 9  
Frachthof **694** 10  
Frachtkahn **659** 19  
Frack **89** 16  
Frack, Reit- **205** 5  
Frackschleife **89** 17  
Frackweste **89** 19  
Fractocumulus **27** 12  
Fractostratus **27** 11  
Fragezeichen **309** 22  
Fraktion, Zuschlagstoff- **632** 28  
Fraktokumulus **27** 12  
Fraktostratus **27** 11  
Fraktur **309** 3  
Frankfurter Kranz **460** 48  
Frankiermaschine **731** 64  
Fransen, Pony- **101** 11  
Fransen, Simpel- **101** 11  
Fransenschnitt **101** 29  
Franzose **507** 68

Franzosengras **415** 22  
Franzosenkraut **371** 31  
Französische Republik **126** 18  
französischer Garten **166** 1–40  
französischer Vorhang **263** 3  
französisches Anführungszeichen **309** 37  
französisches Bett **112** 4  
französisches Florett **217** 38  
französische Spielkarte **175** 37  
Französisches Raygras **415** 22  
französische 1-Euro-Münze **125** 47  
Fräsaggregat **517** 26  
Fräsblattführung **569** 48  
Fräse, Ketten- **497** 17  
Fräsen **599** 26  
Fräser, Absatz- **464** 4  
Fräser, Astloch- **515** 53  
Fräser, Kugel- **473** 8  
Fräser, Wechsel- **464** 5  
Fräskette **515** 50  
Fräsmaschine, Astloch- **515** 52  
Fräsmaschine, Ketten- **515** 49  
Fräsmaschine, Universal- **545** 25  
Fraß, Skelettier- **431** 8  
Fraßbild **433** 24  
Fraßgang *Bot.* **397** 66  
Fraßgang *Zool.* **433** 24  
Frässpindel, Senkrecht- **545** 30  
Frässpindel, Waagrecht- **545** 32  
Frästisch **545** 26  
Frau *Anat.* **49** 2  
Frau *Frisur* **101**  
Frau *Heraldik* **127** 15  
Frau, Bar- *Diskotheek* **252** 5  
Frau, Bar- *Hotel* **155** 62  
Frau, Jung- **281** 25  
Frau, Kamera- **258** 16

Frau, sonnenbadende **671** 79  
Frauenhaar, Goldenes **373** 17  
Frauenherz **367** 5  
Frauenkäfer **329** 40  
Frauensschuh **365** 27  
Freeclimber **233** 14  
Free-Fall-Tower® **169** 30  
Fregatte **133** 21  
Freianlage **171** 13  
Freibad **189** 1–29  
Freiballonfahren **199** 55–76  
freie Felge **223** 29  
freie Kombination **279** 40  
freier Überschlag vorwärts **223** 25  
freies Elektron **15** 34  
Freifallhaltung **199** 52–54  
Freifallmischer **491** 33  
Freiflugmodell **199** 78  
Freiformschmiede **525**  
Freiformschmiedeanlage **525** 33–42  
Freiformschmiedepresse **525** 33  
Freigabe, Leitungs- **708** 14  
Freigabe, Tür- **645** 42  
Freigefecht **217** 5, 6  
Freigehege **171** 13  
Freigelände **256** 2  
freigesetztes Neutron **15** 48, 54  
Freihafen **680** 2  
Freihafengrenze **680** 3  
Freiheitsdressur **244** 28, 29  
Freiherrnkrone **127** 47  
Freikletterer **233** 14  
Freikörperkultur **187** 14  
Freikörperkulturgelände **187** 13  
Freilandhaltung **421** 1  
frei laufende Fadenstrecke **575** 41  
Freilaufnabe **603** 69

Freileitungsmast **547** 28  
Freilichtaufnahme **256** 15  
Freiluftterrasse **673** 17  
Freimaklerin **735** 7  
Freisaite **275** 24  
Freischneidegerät **437** 40  
Freisprechfunktion **717** 26  
Freisprechtaste **708** 61  
Freistempler **731** 64  
Freistilringen **231** 10–12  
Freistoß **209** 44  
Freistoßschütze **209** 45  
Freitreppe **299** 33  
Freiwange **503** 44  
frei werdendes Neutron **15** 61  
Freiwurflinie **211** 5, 16  
Freiwurfraum **211** 15  
Freizeithemd **89** 56  
Freizeithose *Kaufhaus* **164** 19  
Freizeithose *Kleidung* **89** 64  
Freizeitpark **168, 169**  
Freizeitsportschuh **93** 57  
Freizeitweste **89** 63  
Fremdenführerin **166** 27  
Fremdenverkehrsamt **47** 15  
Frequenzanzeige **715** 51  
Frequenzbandschieberegler **715** 103  
Frequenzeinstellskala **248** 24  
Frequenzeinstellung **715** 55  
Frequenzumwandler **259** 18  
Frequenzunterteilung **475** 43  
Fresko **302** 40  
Fresser, Bienen- **336** 2  
Fresser, Insekten- **345** 5  
Fresser, Kerbtier- **345** 5  
Fresswerkzeug **329** 28  
Frett **440** 28



Frettchen **440** 28  
Frettchenführer **440** 29  
Frettieren **440** 27  
Frevler, Jagd- **440** 33  
Frevler, Wild- **440** 33  
Fried, Berg- **285** 4  
Friedhof *Geogr.* **45** 106  
Friedhof *Kirche* **289** 19–41  
Friedhof, christlicher **47** 31  
Friedhof, jüdischer **47** 32  
Friedhofskapelle **289** 28  
Friedhofsmauer **289** 19  
Friedhofstor **289** 20  
Fries, babylonischer **299** 19  
Fries, Rundbogen- **295** 9  
Friesverzierung **301** 14  
Frikandeau **457** 12  
Frikationsfeintrieb **483** 36  
Frischdampfleitung **549** 40  
Frische Nehrung **41** 14  
Frisches Haff **41** 15  
Frischfleisch **463** 73  
Frischfleischabteilung **463** 71  
Frischkäse **423** 33  
Frischling **445** 56  
Frischluftschacht **453** 14  
Frischmilch **463** 102  
Frischmilchtank **423** 15  
Frischwassertank *Camping* **178** 21  
Frischwassertank *Schiff* **669** 64  
Frischwasserwagen **695** 22  
Friseur *Friseur* **471** 2  
Friseur *Piktogramm* **697** 22  
Friseur, Damen- **470**  
Friseur, Herren- **471**  
Friseur, Theater- **263** 50  
Friseurin **470** 37

Friseurin, Damen- **470**  
Friseurin, Herren- **471**  
Friseurkittel **471** 3  
Friseurmeister **471** 2  
Frisierkamm **471** 29  
Frisierkommode **112** 28  
Frisierleuchte **471** 9  
Frisierspiegel *Friseur* **470** 22, **471** 7  
Frisierspiegel *Hausrat* **112** 34  
Frisierstuhl *Friseur* **470** 19, **471** 17  
Frisierstuhl *Hausrat* **112** 27  
Frisiertisch **470** 21  
Frisierumhang **470** 36, **471** 5  
Frisierutensilie **470** 1–18  
Frisör **697** 22  
Frist, Ablauf- **732** 24  
Frisur *Friseur* **471** 4  
Frisur *Frisur* **101** 8  
Frisur, Bombage- **99** 30  
Frisur, Garcette- **101** 4  
Frisur, gewellte **101** 24  
Frisur, Gretchen- **101** 16  
Frisur, halblange **99** 36  
Frisur, Hoch- **101** 7  
Frisur, Knoten- **101** 1  
Frisur, Kopftuch- **101** 14  
Frisur, Kranz- **101** 16  
Frisur, Kurzhaar- **101** 27  
Frisur, Locken- **101** 21  
Frisur, Pferdeschwanz- **101** 22  
Frisur, Schnecken- **101** 18, 19  
Frisur, toupierte **101** 23  
Frisur, Wellen- **101** 12  
Frisur, Zopf- **101** 20  
Frisur, Zweit- **470** 45  
Frisurenbuch **470** 43  
Fritte **323** 11

Frivolitätenarbeit **467** 19  
Fromändaner Schmale **415** 22  
Fromental **415** 22  
Front *Meteor.* **29** 14  
Front *Sport* **241** 78  
Front, Gewitter- **201** 42  
Front, Kalt- **29** 16  
Front, Schaufenster- **157** 35  
Front, Schrank- **116** 2  
Front, Warm- **29** 17  
Frontabdeckung *Druck* **591** 8  
Frontabdeckung *Schneiderei* **469** 47  
Frontaltriebachse **407** 9  
Frontalzacke **233** 53  
Frontanschlussleiste **722** 8, 23  
Frontansicht **131** 41  
Frontaufwind **201** 43  
Fronteinspülung, Mehrkammer- **119** 29  
Frontensegeln **201** 41  
Front-Fan-Triebwerk **693** 35  
Frontgebläsetriebwerk **693** 35  
Fronthubwerk **407** 11  
Frontlautsprecher **717** 70  
Frontlinse **481** 2  
Frontmikrofon **708** 33  
Frontmonitor **163** 66  
Fronton **241** 71  
Frontreflektor **602** 10  
Frontring **479** 47  
Frontscheibe **644** 21  
Frontschild **439** 33  
Frontsegeln **201** 41  
Frontseite **311** 2  
Frontspoiler **619** 32  
Fronttür **119** 32  
Frontzapfwelle **407** 12  
Frosch **273** 13

Frosch, Laub- **341** 24  
Froschbiss **375** 31  
Froschlage **199** 53  
Froschlöffel **375** 46  
Froschlurch **341** 23–26  
Frostfolie **258** 6  
Frostnachtspanner **431** 16  
Frostschmetterling **431** 16  
Frostschutzschicht *Straße* **628** 1  
Frostschutzschicht *Straßenbau* **631** 45  
Frostspanner, Kleiner **431** 16  
Frostspanner, Wald- **431** 16  
Frotteestoff **93** 23  
Frottierüberzug **121** 45  
Frucht **353** 99, **355** 4, 19, 28, 45, 69, **357** 53, 64, **359** 12, 18, 22, 27, 29, 32, **361** 4, 8, 12, 19, 25, 29, 31, 34, **363** 4, 7, 10, 13, 17, 24, 35, 37, 47, **365** 3, 6, 14, **371** 11, 20, 23, **375** 12, 40, 44, **383** 5, 10, 15, 17, 24, 39, **385** 19, 26, 39, 45, **393** 23, **411** 14, 18, 21, 28, 32, 34, 40, 43, 44, 46, 52, 56, 59  
Frucht, Balg- **353** 101  
Frucht, Beeren- **413** 43  
Frucht, Buchen- **355** 37  
Frucht, Feld- **413**  
Frucht, Hack- **413** 38–47  
Frucht, Hülsen- **393** 1–11  
Frucht, junge **355** 59, **375** 33, **385** 31  
Frucht, Kirsch- **399** 8  
Frucht, Korn- **413** 1–37  
Frucht, Körner- **413** 1–37  
Frucht, Mehl- **413** 1–37  
Frucht, Nuss- **363** 43  
Frucht, Öffnungs- **353** 100  
Frucht, reife **355** 61, **383** 33  
Frucht, Sammel- **397** 30  
Frucht, Sammelbalg- **353** 113  
Frucht, Sammelnuss- **353** 111  
Frucht, Sammelstein- **353** 112  
Frucht, Schein- **385** 12, 62, **397** 23

Frucht, Schließ- **353** 107  
Frucht, Stein- **353** 110, **383** 51, **385** 40, **399** 49, 58  
Frucht, Süd- **385**  
Frucht, Walnuss- **399** 49  
Fruchtbecher **385** 52  
Fruchtblatt **361** 2, 26, **399** 16  
Fruchtblüte **399** 46  
Fruchtblütenstand **399** 55  
Früchteteller **152** 17  
Fruchtfleisch **397** 26, 38, 61, **399** 9  
Fruchtliege, Kirsch- **431** 18  
Fruchthülle **393** 6, **399** 50, 59  
Fruchthülse **415** 8, 16  
Fruchtkapsel **363** 27, **383** 44, **411** 8  
Fruchtknoten **353** 59, 65, **359** 2, 5, **363** 34, **397** 43  
Fruchtknoten, mittelständiger **399** 17  
Fruchtknoten, unterständiger **397** 9  
Fruchtknotenhöhle **353** 67  
Fruchtknotenwand **353** 66  
Fruchtkörper **381** 2  
Fruchtsaft *Restaurant* **152** 21  
Fruchtsaft *Supermarkt* **462** 56  
Fruchtschote **385** 46, **411** 4  
Fruchtschuppe **355** 12, **357** 67  
Fruchtschuppen **681** 52  
Fruchtstand **355** 22, 44, 69, 72, **359** 8, **361** 18, **371** 15, **385** 8, 32, **411** 56  
Fruchtstiel **397** 15  
Fruchttopf **385** 58  
Fruchttorte *Restaurant* **149** 12  
Fruchttorte *Supermarkt* **462** 17  
Frucht tragende Palme **385** 2  
Frucht tragende Pflanze **397** 19  
Frucht tragender Zweig **399** 7, 23, 57  
Fruchttraube **397** 13  
Fruchtwand **399** 50  
Fruchtwasser **61** 37  
Fruchtwasserblase **61** 45

Fruchtwasserhöhle **61** 37  
Fruchtzapfen **357** 2, 29, 30, 36, 41, 57  
Fruchtweig **355** 3, 11, 18, 31, 36, 41, 47, 50, 56, 64, **357** 40, 51, 59, 63, 66, 70, **383** 2, 37, **385** 38, **399** 35  
Frühbeet **388** 16  
Frühbeetfenster **388** 17  
frühchristliche Kunst **301** 75–85  
Frühlingsanfang **17** 6  
Frühlingsfliege **329** 14  
Frühlingsknollenblätterpilz **379** 3  
Frühlingspunkt **17** 6  
Frühstück **670** 8  
Frühstücksgebäck,  
schlesisches **460** 46  
Frühstücksgedeck **670** 11–21  
Frühstücksteller **108** 10  
Frühtreiberei **388** 24  
Frühwarnsystembehälter **131** 39  
F<sup>1</sup>-Schicht **25** 33  
F<sup>2</sup>-Schicht **25** 34  
F-Schlüssel **267** 9  
Fuchs **561** 5  
Fuchs, Rot- **347** 15, **445** 47  
Fuchsfellmütze **95** 36  
Fuchsia **369** 3  
Fuchsie **369** 3  
Fuchsjagd **205** 41–50  
Fuchspelzmütze **95** 16  
Fuchsschwanz *Bau* **497** 60  
Fuchsschwanz *Heimwerken* **519** 27  
Fuchsschwanz *Installateur* **507** 73  
Fuchsschwanz, Garten- **367** 21  
Fuchsschwanz, gerader **515** 44  
Fuchsschwanz, Wiesen- **415** 27  
Fuge, Schambein- **57** 78  
Fuge, Teil- **525** 29  
Fügemaschine **517** 38

Fugenschneider **632** 20  
Fuggermütze **95** 23  
fühlbares Relief **125** 8, 9  
Fühler **329** 29, 59, **332** 40, **429** 6, **433** 3  
Fühler, Kiefer- **329** 46  
Fühler, Licht- **495** 6  
Fühler, Lufttemperatur- **617** 13  
Fühler, Mess- **543** 68, 70, 71  
Fühler, Temperatur- **455** 9  
Fühler, Wassertemperatur- **617** 8  
Fühlerkabel, Öltemperatur- **623** 61  
Fühlerlehre **527** 60  
Fühlerpaar **332** 40  
Führer, Aufzug- **154** 18  
Führer, Bob- **238** 21  
Führer, Faden- *Schuhmacher* **464** 30  
Führer, Faden- *Textil* **569** 11, 17  
Führer, Frettchen- **440** 29  
Führer, Kamera- **257** 42  
Führer, Ligatur- **73** 38  
Führer, Protokoll- **231** 48  
Führer, Schrift- **139** 9  
Führer, Zug- **628** 31  
Führerbremsventil **647** 53, **649** 22, **651** 11  
Führerhaus **631** 2  
Führerhaus, End- **641** 31  
Führerhaus, Kran- **683** 40  
Führerhaus, Lok- **647** 49  
Führerin, Fremden- **166** 27  
Führerin, Pferde- **168** 21  
Führerin, Protokoll- **137** 13  
Führerkabine **439** 22  
Führerkabine, Kran- **163** 61  
Führerpult **651** 32  
Führerraum **649** 19  
Führerraumbeleuchtung **645** 48  
Führerstand *Bergbahn* **655** 59

Führerstand *Eisenbahn* **644** 2, 20, **645** 10, 28, **649** 19, 57, **651** 5, **652** 2  
Führerstand *Freizeitpark* **169** 41  
Führerstand *Hafen* **683** 40  
Führerstand, Dampflokomotiven- **647** 38  
Führerstandsheizung **649** 39  
Fuhrmann **17** 27  
Führung, Bandsägeblatt- **517** 4  
Führung, Faden- **469** 33  
Führung, Fräsblatt- **569** 48  
Führung, Gerad- **559** 2, 58  
Führung, Hand- **459** 61  
Führung, Kreis- **528** 24  
Führung, Kühlluft- **407** 15  
Führung, Lichter- **197** 11–15  
Führung, Luft- **629** 19  
Führung, Schnur- **449** 30  
Führung, Tiefen- **407** 34  
Führungsgelenk **617** 81  
Führungshebel **489** 36  
Führungskanten-Vorflügel **131** 13  
Führungslager **479** 53  
Führungsnut **661** 85  
Führungsplättchen **271** 40  
Führungsring, Walzen- **603** 78  
Führungsrinne, Heck- **668** 35  
Führungsrolle **731** 11  
Führungsrolle, Seil- **439** 37  
Führungsschlitz **271** 41  
Führungswagen, Brenner- **528** 33  
Führungswagen, Kokskuchen- **552** 9  
Führungszapfen **527** 48  
Füllansatz **199** 62  
Füllansatzleine **199** 63  
Füllanzeige, Staub- **119** 73  
Füllen **563** 35, 43  
Füller **145** 37  
Füller, Becher- **423** 21



Füller, Kohlen- **248** 11  
Füller, Rund- **427** 9  
Füller, Tusche- **559** 42, 43  
Füller, Wurst- **458** 18  
Füllfederhalter *Büro* **725** 10  
Füllfederhalter *Schule* **145** 37  
Full-HD-Diplay **495** 44  
Füllmasse **547** 34  
Füllmengenanzeige **626** 30  
Füllmesser, Reifen- **626** 20  
Füllöffnung **199** 73  
Füllort **533** 27  
Füllrohr **458** 19  
Füllschacht **579** 4  
Füllsel, Bratwurst- **458** 10  
Füllstandmesser **423** 6  
Füllstellung **539** 60, 61  
Füllstoff **579** 25  
Füllstutzen, Luft- **626** 24  
Füllung **69** 32  
Füllung, automatische **68** 12  
Füllung, Decken- **497** 44  
Füllung, Hinter- **660** 8  
Füllung, Tank- **405** 23  
Füllung, Zahn- **69** 32  
Füllungsmischgerät **69** 53  
Füllwagen *Bergwerk* **533** 18  
Füllwagen *Kokerei* **552** 6  
Fund, prähistorischer **283**  
Fund, vorgeschichtlicher **283**  
Fundament *Druck* **595** 33  
Fundament *Navigation* **679** 70  
Fundament, Schrift- **595** 17  
Fundament, Stützen- **655** 75  
Fundamentgraben **491** 75  
Fundamentstreifen **503** 2  
Fundamentvorsprung **503** 3

Fundgegenstand, prähistorischer **283**  
Fundgegenstand, vor geschichtlicher **283**  
fünfeckige Kristallfläche **327** 9  
Fünfer **189** 6  
Fünffingerfurche **49** 75  
Fünfganggetriebe **607** 42  
fünfgestrichene Oktave **269** 50  
Fünfmastbark **667** 32–34  
Fünfmastvollschiff **667** 35  
Fünfmeterplattform **189** 6  
Fünfpass **295** 26  
fünfte Position **225** 6, 11  
Fünfvierteltakt **267** 41  
Funk, Hör- **713**  
Funk, Rund- **713**  
Funkanlage, Rangier- **652** 4  
Funkantenne *Schiff* **673** 21  
Funkantenne *Straßenbahn* **627** 25  
Funkantenne, Richt- **679** 60  
Funkarmbanduhr **475** 1  
Funken **526** 13  
Funkenfänger **646** 24  
Funkenmariechen **243** 45, 46–50  
funkferngesteuerter Modellflug **199** 77  
Funkfernsteuerung **199** 79  
Funkgerät *Polizei* **135** 29  
Funkgerät *Straßenbahn* **627** 29  
Funkgerät, Fernsteuer- **199** 79  
Funkgerät, Rangier- **651** 50  
Funkgerät, Sprech- *Feuerwehr* **162** 35  
Funkgerät, Sprech- *Flugzeug* **689** 22  
Funkgerät, Zug- **645** 31–33  
Funkgerät, Zugbahn- **651** 23  
Funkkompass **689** 5  
Funkkopfhörer **717** 1  
Funkmast **133** 55  
Funkmodul **475** 45

Funknavigationsgerät **689** 22  
Funkrouter **495** 33  
Funksirene **495** 54  
Funkstelle, Erd- **711** 8  
Funktion **321** 12  
Funktion, Belichtungs- **485** 4  
Funktion, Freisprech- **717** 26  
Funktion, trigonometrische **319** 32  
Funktion, Vital- **70** 6  
Funktion, Winkel- **319** 32  
Funktionsanzeige **485** 41  
Funktionseinstelltaste **485** 3  
Funktionspfeil **485** 45  
Funktionstaste *Büro* **724** 25, 26, **725** 20, **727** 24, **731** 43, 66  
Funktionstaste *PC* **722** 51  
Funktionstaste *U-Elektronik* **717** 43, 46  
Funktionstaste, spritzwassergeschützte **409** 40  
Funktionswähler **485** 9  
Funktionswählrad **481** 12  
Funktionswahltaste **615** 87  
Funktionswinterjacke **91** 13  
Funkturm **45** 32  
Funkuhrsymbold **475** 4  
Funkverbindung *Internet* **721** 15  
Funkverbindung *Raumfahrt* **701** 7  
Funkzentrale **495** 43  
Fürbug **285** 85  
Furche, Acker- **403** 7  
Furche, After- **49** 55  
Furche, Daumen- **49** 74  
Furche, Dreifinger- **49** 76  
Furche, Fünffinger- **49** 75  
Furche, Längs- **51** 91, **57** 32  
Furche, Luft- **451** 18  
Furche, Mahl- **451** 19  
Furche, Nasen-Lippen- **49** 17  
Furche, Pflug- **403** 7

Furche, Sylvius- **51** 76  
Furche, Zentral- **51** 73  
Furchungsteilung **61** 23  
Furnierbelegmaschine **517** 50  
Furnierpresse **517** 53  
Fürst **285** 67  
Fürstenhut **127** 42  
Füsiliermütze **243** 30  
Fuß *Anat.* **49** 92, **51** 33  
Fuß *Musik* **278** 23  
Fuß *Optik* **479** 18  
Fuß *Schuhmacher* **464** 23  
Fuß *Textil* **575** 33  
Fuß *Tischler* **515** 29  
Fuß *U-Elektronik* **715** 44  
Fuß, Dach- **499** 4  
Fuß, Drehmaschinen- **543** 12  
Fuß, Drei- *Chemie* **323** 14, **325** 14  
Fuß, Drei- *Papier* **577** 26  
Fuß, Eisen- **465** 54  
Fuß, Gänse- *Bot.* **371** 25  
Fuß, Gänse- *Flugsport* **199** 66  
Fuß, Geiß- **303** 20, **304** 9  
Fuß, Gummi- **481** 50  
Fuß, Hahnen- **363** 8  
Fuß, Hinter- **238** 9  
Fuß, Kelchglas- **563** 65  
Fuß, Klammer- **341** 34  
Fuß, Klischee- **590** 41  
Fuß, Kriech- **332** 37  
Fuß, Maschinen- **517** 23  
Fuß, Mast- **193** 11  
Fuß, Näh- **469** 38, 62  
Fuß, Pferde- *Bot.* **377** 8  
Fuß, Pferde- *Fabel* **281** 46  
Fuß, Ruder- **335** 8  
Fuß, Säulen- **301** 33–36, 44–46

Fuß, Schienen- **633** 4  
Fuß, Schlangen- **281** 43  
Fuß, Schwimm- **335** 8  
Fuß, Stütz- *Feuerwehr* **163** 62  
Fuß, Stütz- *Landw.* **409** 29  
Fuß, Sucher- **481** 76  
Fuß, Teller- *Fotoreprod.* **589** 43  
Fuß, Teller- *Friseur* **470** 29  
Fuß, Vogel- **415** 11  
Fuß, Vorder- *Pferd* **417** 58–62  
Fuß, Vorder- *Sport* **238** 8  
Fuß, Zins- **316** 7  
Fuß, Zylinder- **590** 10  
Fußabstreifer **503** 25  
Fußabtreter *Bau* **503** 25  
Fußabtreter *Hausrat* **110** 35  
Fußanheber **464** 27  
Fußball **208**, **208** 17, **209**  
Fußballplatz **208** 1–9  
Fußballschuh **208** 21  
Fußballspiel **208** 10–16  
Fußbecken **121** 15  
Fußbett, orthopädisches **93** 50  
Fußbindungsstelle **575** 35  
Fußboden **503**  
Fußbodenheizungssteuerung **495** 31  
Fußbodenstreicher **511** 4  
Fußbremse **607** 33  
Fußbremshebel **391** 40  
Fußbrett **241** 75  
Fußbügel **529** 41  
Füßchen, Gänse- **309** 36  
Füßchen, Schein- **332** 8  
Fußeinheit **719** 25  
Fußende **112** 6  
Füßer, Flossen- **347** 22  
Füßer, Glieder- **329**

Füßer, Kopf- **332** 41  
Füßer, Ruder- **335** 6  
Füßer, Wurzel- **332** 4  
Fußgängerlichtzeichen **157** 60  
Fußgängerüberweg *Stadt* **156** 18, **157** 72  
Fußgängerüberweg *Straße* **628** 11  
Fußgängerwegmarkierung **157** 56  
Fußgängerzone **47** 6, **157** 48  
Fußgebinde **501** 76  
Fußleiste *Bau* **503** 63  
Fußleiste *Hotel* **155** 53  
Fußlinie **501** 81  
Fußmaschine **275** 55  
Fußmatte *Bau* **503** 25  
Fußmatte *Hausrat* **110** 35  
Fußmuskel **53** 49  
Fußnote **601** 64  
Fußpedal **71** 31, **72** 10  
Fußpferd **665** 46  
Fußpfette **499** 44, **501** 40  
Fußplatte *Bau* **493** 50  
Fußplatte *Kunst* **303** 23  
Fußplatte *Werkzeugmasch.* **545** 19, 36  
Fußpunkt **19** 13  
Fußrampenleuchte **265** 26  
Fußraste *Fahrrad* **603** 49  
Fußraste *Pflege* **77** 48  
Fußraste *Sport* **219** 16  
Fußraste, Sozius- **609** 9  
Fußrücken **49** 102  
Fußsack *Baby* **79** 38  
Fußsack *Winter* **239** 13  
Fußschalter *Hausrat* **119** 3  
Fußschalter *Med.* **74** 15  
Fußschalter *Sägewerk* **555** 71  
Fußschalthebel **609** 50  
Fußschlaufe **181** 26

Fußschnitt **601** 43  
Fußsohle **49** 103  
Fußsprung **189** 11  
Fußsteg **601** 61  
Fußstoß, Seit- **231** 19  
Fußstück **598** 24  
Fußstütze *Friseur* **470** 20, **471** 20  
Fußstütze *Pflege* **77** 48  
Fußstütze *Sport* **229** 2, **235** 39  
Fußtaste **599** 21  
Fußtechnik **231** 19  
Fußteil *Hausrat* **112** 6  
Fußteil *Pflege* **77** 16  
Fußtritt **279** 48  
Fußtritthebel **598** 9  
Fußventil **158** 6, 14, **159** 43  
Fußweg **45** 42  
Fußwurzelknochen **51** 34  
Futon **116** 15  
Futter **171** 22  
Futter, Dreibacken- **543** 37  
Futter, Fleece- **81** 45  
Futter, Grün- **421** 7  
Futter, Katzen- **462** 51  
Futter, Leder- **208** 22  
Futter, Plüsch- **93** 3  
Futter, Schnellspann- **515** 54  
Futter, Spund- **520** 6  
Futter, Tier- **624** 38  
Futter, Trikot- **93** 17  
Futter, Trocken- **624** 39  
Futter, Vierbacken- **543** 35  
Futter, Zweibacken- **520** 10  
Futterbrett **503** 56  
Futtergang **419** 6  
Futterkette **421** 22  
Futterklee **415** 1

Futterpflanze **415**  
Futterplatz **419** 19  
Futterrohr **537** 41  
Futterrübe **415** 21  
Futterstand, Kraft- **419** 21  
Futterstelle, Wild- **440** 32  
Futterstelle, Winter- **440** 32  
Futtertank **669** 67  
Futtertrichter **419** 37  
Futtertrog **419** 40  
Fütterung **171** 21  
Futterwicke **415** 18

## G

Gabe, Opfer- **287** 60  
Gabel *Hausrat* **115** 57  
Gabel *Optik* **479** 51  
Gabel *Pferd* **203** 29  
Gabel, Ast- **387** 13  
Gabel, Aufschnitt- **115** 75  
Gabel, Austern- **115** 78  
Gabel, Feder- *Motorrad* **609** 27  
Gabel, Feder- *Sport* **207** 28  
Gabel, Fisch- **115** 64  
Gabel, Grab- **408** 14  
Gabel, Häkel- **467** 29  
Gabel, Heu- **408** 4  
Gabel, Hinterrad- **602** 31  
Gabel, Hummer- **115** 77  
Gabel, Kartoffel- **408** 6  
Gabel, Mist- **408** 8  
Gabel, Motorrad- **605** 3  
Gabel, Rüben- **408** 6  
Gabel, Salat- **115** 67  
Gabel, Schutz- **245** 54



Gabel, Stein- **556** 30  
Gabel, Tele- **607** 3, **609** 5  
Gabel, Telefon- **708** 24  
Gabel, Teleskop- **607** 3  
Gabel, Vorderrad- **602** 15–17  
Gabel, Vorlege- **115** 68  
Gabel, Wurst- **458** 13  
Gabelbaum **181** 20  
Gabelhäkelei **467** 28  
Gabelkopf **602** 16  
Gabelkreuz **291** 62  
Gabelschaft **602** 15  
Gabelscheide **602** 17  
Gabelschlüsselsatz **519** 2  
Gabelstapler *Brauerei* **455** 16  
Gabelstapler *Hafen* **681** 44, **682** 8  
Gabelstapler *Ziegelei* **557** 17  
Gabelweihe **333** 15  
Gaden, Ober- **301** 84  
Gaffel **665** 45  
Gaffelgeer **665** 70  
Gaffelschoner, Dreimast- **667** 18  
Gaffelschoner, Viermast- **667** 28  
Gaffelsegel **667** 1  
Gaffelstander **665** 49  
Gaffeltoppsegel **665** 31  
Gagel, Echter **359** 33  
Gaillardie **367** 19  
Galaxis **17** 35  
Galeere **663** 44–50  
Galeerensklave **663** 48  
Galeerensträfling **663** 48  
Galerie *Mühle* **451** 32  
Galerie *Theater* **263** 8–12  
Galerie, Arbeits- **265** 5  
Galerie, Heck- **663** 56  
Galerie, Lawinen- **239** 25

Galette **573** 13  
Galgen, Bett- **77** 11  
Galgen, Heck- **669** 82  
Galgen, Stützen- **655** 74  
Galgenmikrofon **259** 12  
Gallapfel **433** 35  
Galle **433** 35  
Galle, Ananas- **433** 41  
Galle, Zwiebel- **433** 38  
Gallenblase **57** 14, 45  
Gallenblasengang **57** 47  
Gallengang **57** 46  
Galley **705** 27  
Gallwespe, Eichen- **433** 34  
Galopp, gestreckter **417** 79, 80  
Galopp, Hand- **417** 78  
Galopp, kurzer **417** 78  
Galopp, Voll- **417** 79, 80  
Galopper **205** 38  
Galopprennbahn **205** 40  
Galopprennen **205** 38–40  
galvanischer Betrieb **590** 1–6  
Galvanisierbecken **590** 4  
Galvanometer, Registrier- **35** 37  
Galvanoplastik **590**  
Gamasche **205** 33  
Gamasche, Schnee- **233** 59  
Gamaschenhose **81** 52  
Gambe **271** 23  
Gamepad **719** 2, 7  
Gammaeule **431** 51, 52  
Gammastrahlung **15** 42, 49, 65  
Gams **347** 4  
Gämse **347** 4  
Ganasche **417** 47  
Gang, Auf- **636** 38  
Gang, Berg- **207** 27

Gang, Boden- **675** 51  
Gang, Bogen- **223** 23  
Gang, Fraß- *Bot.* **397** 66  
Gang, Fraß- *Zool.* **433** 24  
Gang, Futter- **419** 6  
Gang, Gallen- **57** 46  
Gang, Gallenblasen- **57** 47  
Gang, Gehör- **51** 43, **55** 88  
Gang, Gitter- **245** 51  
Gang, Hecken- **166** 5  
Gang, Kehl- **417** 52  
Gang, Kimm- **675** 49  
Gang, Koller- **557** 9  
Gang, Kreuz- **289** 52  
Gang, Lager- **35** 21  
Gang, Larven- **433** 26  
Gang, Lauben- *Haus* **105** 16  
Gang, Lauben- *Park* **166** 17  
Gang, Lauf- *Kunst* **295** 34  
Gang, Lauf- *Zirkus* **245** 51  
Gang, Leber- **57** 48  
Gang, Mahl- *Mühle* **451** 22  
Gang, Mahl- *Ziegelei* **557** 9  
Gang, Mittel- *Eisenbahn* **643** 9  
Gang, Mittel- *Gärtnerei* **389** 42  
Gang, Mittel- *Kirche* **287** 27  
Gang, Mittel- *Schiff* **663** 46  
Gang, Mutter- **433** 25  
Gang, Ort- *Bau* **499** 3  
Gang, Ort- *Haus* **103** 8  
Gang, Pass- **417** 76  
Gang, Pirsch- **440** 1  
Gang, Raubtier- **245** 51  
Gang, Roll- **541** 25  
Gang, Rückwärts- **617** 21  
Gang, Säulen- **301** 81  
Gang, Scher- **675** 47

Gang, Seiten- *Eisenbahn* **643** 14  
Gang, Seiten- *Schiffbau* **675** 48  
Gang, Strahlen- *Astron.* **21** 4  
Gang, Strahlen- *Optik* **479** 31  
Gang, Tauch- **180** 21  
Gang, Um- **301** 3  
Gang, Wehr- **285** 20  
Gang, 1. **617** 24  
Gang, 2. **617** 27  
Gang, 3. **617** 25  
Gang, 4. **617** 26  
Gang, 5. **617** 23  
Gang, 6. **617** 22  
Gangart *Pferd* **417** 75–78  
Gangart *Pferdesport* **205** 8  
Gangart *Spiel* **175** 14  
Gänger, Kirch- **289** 17  
Gänger, Spazier- **166** 26  
Gängerin, Kirch- **287** 29  
Gängerin, Spazier- **167** 74  
Ganggewicht *Flohmarkt* **249** 61  
Ganggewicht *Uhr* **475** 21  
Gangpol **19** 28  
Gangschaltung *Fahrrad* **602** 6  
Gangschaltung *Sport* **207** 27  
Gangschaltung, Naben- **603** 40  
Gangschaltungshebel **609** 32  
Ganner **335** 19  
Gans *Park* **167** 52  
Gans *Zool.* **417** 34  
Gans, Bassan- **335** 11  
Gans, Beutel- **335** 7  
Gans, Kropf- **335** 7  
Gans, Löffel- **335** 7  
Gans, Meer- **335** 7  
Gans, Säge- **335** 19  
Gans, Schnarr- **335** 19

Gänseblümchen **365** 1  
Gänsefeder **307** 26  
Gänsefuß *Bot.* **371** 25  
Gänsefuß *Flugsport* **199** 66  
Gänsefüßchen **309** 36  
Gänsekresse **371** 9  
Ganser **417** 34  
Gänserich **417** 34  
Gänsesäger **335** 19  
Gänsevogel **335** 18  
Gantelet **285** 50  
Ganter **417** 34  
Ganze **267** 13  
Ganze, Doppel- **267** 12, 20  
ganze Note **267** 13  
ganze Pause **267** 21  
ganze Spitze **225** 21  
Ganzholz **497** 87  
ganzrandig **353** 48  
Ganzstoff **579** 28, 31  
Ganzzug **641** 1  
Garage **103** 26, **105** 22  
Garageneinfahrt **103** 45  
Gäraufsatz **323** 6  
Garbe, Schaf- **365** 15  
Garcettefrisur **101** 4  
Garde, Karnevals- **243** 29  
Garde, Prinzen- **243** 29  
Gardegewehr **243** 32  
Garderobe *Hausrat* **110** 2  
Garderobe *Theater* **263** 21  
Garderobe *Vorschule* **143** 34  
Garderobe, Flur- **110** 2  
Garderobe, Schauspieler- **263** 47  
Garderobenhalle **263** 20  
Garderobenmarke **263** 23  
Garderobenummer **263** 23

Garderobenspiegel **110** 7  
Garderobenständer **150** 15  
Garderobenwand **110** 2  
Garderobiere **263** 22  
Gardesoldat **243** 29  
Gardestiefel **243** 50  
Gardine *Hausrat* **113** 15  
Gardine *Restaurant* **151** 53  
Gardine *Schiff* **671** 49  
Gardine, Über- **111** 40  
Gardinenleiste **113** 16  
Gardinenschiene **113** 16  
Gardinenstange **151** 54  
Gardinenstoff **165** 68  
Garn **569** 12, **573** 14  
Garn, Filament- **573** 14–18, 30–32  
Garn, Textilglas- **563** 58  
Garn, Vor- **565** 13, 24  
Garnele **343** 12  
Garnierung **675** 65, 66  
Garnitur, Ausfahr- **81** 2  
Garnitur, Kochlöffel- **109** 2  
Garnitur, Mess- **291** 44  
Garnitur, Schmuck- **96** 1  
Garnitur, Stubenwagen- **79** 32  
Garnknäuel **598** 4  
Garnkops **565** 47  
Garnrollenstift **469** 35  
Garnrollenstift, schwenkbarer **469** 51  
Garnrollentisch **469** 36  
Garnspeicher **567** 27  
Garrattlokomotive **647** 65  
Gärraum **461** 90  
Gärschrank **461** 85  
Gärtank **455** 3  
Garten, Bauern- **401** 14  
Garten, Blumen- **368** 1

Garten, Dach- **641** 35  
Garten, englischer **167** 41–75  
Garten, Forst- **436** 6  
Garten, französischer **166** 1–40  
Garten, Gemüse- **386** 1  
Garten, Haus- **103** 36  
Garten, Hopfen- **45** 114  
Garten, Hühner- **421** 2, 3  
Garten, Irr- **166** 5  
Garten, Kinder- **143**  
Garten, Klein- *Garten* **386** 1  
Garten, Klein- *Stadt* **47** 4  
Garten, Kloster- **289** 53  
Garten, Nutz- **386**  
Garten, Obst- *Garten* **386** 1  
Garten, Obst- *Geogr.* **45** 108  
Garten, Obst- *Landw.* **401** 15  
Garten, Pflanz- **436** 6  
Garten, Schreber- **386** 1  
Garten, Stein- *Garten* **368** 7  
Garten, Stein- *Haus* **103** 34  
Garten, Vor- **103** 59  
Garten, Wein- **426** 1  
Garten, Winter- **421** 10  
Garten, Zier- **368** 1  
Garten, zoologischer **171**  
Gartenammer **337** 6  
Gartenbank **167** 42  
Gartenbau, Erwerbs- **388, 389**  
Gartenbaubetrieb **388, 389**  
Gartenbauer **388** 20  
Gartenbaugehilfe **389** 45  
Gartenbaugehilfin **389** 46  
Gartenbaumschule **388** 3  
Gartenbesen **391** 3  
Gartenblume **367**  
Gartenerdbeere **397** 18

Gartenerde **388** 15  
Gartenfuchsschwanz **367** 21  
Gartengerät **391**  
Gartengerbera **368** 27  
Gartenhacke, Motor- **391** 18  
Gartenhecke **368** 10  
Gartenhippe **391** 9  
Gartenkrähe **336** 16  
Gartenlaube **386** 15  
Gartenleiter **386** 9  
Gartenleuchte **103** 32  
Gartenliege **368** 3  
Gartenmauer **103** 31  
Gartenmesser **391** 9  
Gartennelke **367** 7  
Gartenpflege **408**  
Gartenrittersporn **367** 13  
Gartenrotschwänzchen **337** 13  
Gartensalbei **395** 13  
Gartenschädling **431** 1–29  
Gartenschlauch *Garten* **391** 27  
Gartenschlauch *Haus* **103** 38  
Gartenschubkarren **391** 47  
Gartenspinne **329** 50  
Gartenspritze **391** 24  
Gartenstiefmütterchen **367** 2  
Gartenstuhl **103** 44  
Gartenteich **368** 17  
Gartentisch **103** 43  
Gartentreppe **103** 33  
Gartenweg **368** 15, **386** 24  
Gartenzaun **386** 11  
Gartenzwiebel **393** 24  
Gärtner *Gärtnerei* **388** 20  
Gärtner *Zool.* **337** 6  
Gärtner, Kinder- **143** 1  
Gärtner, Klein- **386** 25



Gärtner, Park- **167** 66  
Gärtner, Schreber- **386** 25  
Gärtnerei **388, 389**  
Gär- und Lagerkeller **455** 1  
Gas, Erd- **37** 33  
Gas, Ofen- **539** 57  
Gas, Schutz- **562** 16  
Gasabnahme **129** 5  
Gasanschluss **147** 19  
Gasaustritt **552** 16  
Gasballon **199** 55  
Gasdrehgriff **607** 22, **609** 33  
Gasdurchlauferhitzer **507** 12  
Gasentnahme **325** 63  
Gasentwicklungsapparat **325** 59  
Gasflasche, Butan- **179** 47  
Gasflasche, Camping- **179** 47  
Gasflasche, Propan- **179** 47  
Gasflaschenkasten **178** 25  
Gasgerät **507** 12–25  
Gasgriff, Dreh- **607** 22  
Gashebel **689** 30  
Gashebelsperre **437** 36  
Gasheizkammer **539** 29  
Gasherd **108** 28  
Gaskanal **547** 19  
Gaskappe **37** 33  
Gaskocher **179** 46  
Gaskompressor **552** 26  
Gaskühlaggregat **537** 27  
Gaskühler **552** 19  
Gaskühlung **552** 29  
Gaslampe **179** 44  
Gasleitung *Eisenverarb.* **539** 18, 28  
Gasleitung *Straße* **628** 21  
Gasleitung, Hochdruck- **552** 45  
Gasleitung, Niederdruck- **552** 44

Gasliftverfahren **534** 27  
Gasofen **507** 25  
Gasometer **533** 12  
Gaspedal *Auto* **615** 77  
Gaspedal *U-Elektronik* **719** 26  
Gasregulierung **325** 6  
Gassammelbehälter **552** 25  
Gassauger **552** 21  
Gasschmiedeofen **526** 23  
Gasse, Rücke- **436** 1  
Gasse, Vorder- **241** 3  
Gast *Nachtklub* **253** 18  
Gast *Restaurant* **150** 36  
Gast, Bade- **183** 24  
Gast, Bar- **155** 54  
Gast, Fahr- *Freizeitpark* **168** 7  
Gast, Fahr- *Schiff* **670** 3, 9  
Gast, Hotel- **154** 14  
Gast, Stamm- **151** 38  
Gast, Trauer- **289** 33  
Gast, Zucker- **429** 15  
Gastechnik **507** 1  
Gasthaus **150** 1–36  
Gastrocknung **552** 30  
Gaststätte, SB- **152, 153**  
Gaststätte, Selbstbedienungs- **152, 153**  
Gaststätte, Speise- **150** 1–36  
Gasuhr **507** 5  
Gasvorlage **552** 17  
Gaswaschflasche *Chemie* **325** 58  
Gaswaschflasche *Schule* **147** 27  
Gaswasser **552** 39  
Gaszähler **552** 31  
Gaszuführung **526** 24  
Gaszuführungsrohr **325** 2  
Gate **694** 12  
Gatter *Pferdesport* **205** 9

Gatter *Stierkampf* **251** 41  
Gatter, Fall- **285** 24  
Gatter, Maul- **203** 53  
Gatter, Schussfaden- **569** 26, 41  
Gatter, Voll- **554** 2  
Gatter, Wild- **436** 7  
Gatterrahmen **554** 8  
Gattersäge **554** 2  
Gaube, Dach- *Bau* **499** 6  
Gaube, Dach- *Haus* **107** 8  
Gaube, Dach- *Kunst* **297** 4  
Gaube, Fledermaus- **499** 23  
Gaube, Spitz- **103** 64  
Gaube, Walm- **499** 13  
Gauch **335** 35  
Gauchheil, Acker- **371** 27  
Gauchheil, Roter **371** 27  
Gaumen, harter **55** 23  
Gaumen, weicher **55** 24  
Gaumenmandel **55** 26  
Gaumensegel **55** 24  
Gaupe, Dach- *Bau* **499** 6  
Gaupe, Dach- *Haus* **107** 8  
Gaupe, Fledermaus- **499** 23  
Gaupe, Walm- **499** 13  
Gautschen **577** 7–14  
Gautscher **577** 7  
Gautschpresse **577** 10  
Gaze **601** 20  
Gaze, Heft- **601** 20  
Gazerollenhalter **601** 19  
Gazestreifen **598** 13  
G-Dur **267** 56  
Geäfter **445** 25, 62  
Geäse **445** 15  
geätzte Zinkplatte **590** 40  
Gebäck **149** 16

Gebäck, Frühstücks- **460** 46  
Gebäck, Salz- **115** 36  
Gebäcktresen **624** 21  
Gebälk **301** 66  
Gebälk, Kehl- **499** 38  
Gebälk, Trag- **293** 16  
Gebärmutter **57** 94  
Gebärmutterhals **61** 35, 42  
Gebärmutterhöhle **57** 95, **61** 27  
Gebäude, Abfertigungs- **694** 15  
Gebäude, Empfangs- **638** 1  
Gebäude, Fernwärme- **547** 4  
Gebäude, öffentliches *Geogr.* **45** 53  
Gebäude, öffentliches *Stadt* **47** 2  
Gebäude, Reaktor- **549** 25  
Gebäude, Reichstags- **139** 1  
Gebäude, Schacht- **533** 2  
Gebäude, Schaltanlagen- **549** 57  
Gebäude, Verwaltungs- *Bergwerk* **533** 8  
Gebäude, Verwaltungs- *Erdöl* **535** 39  
Gebäude, Verwaltungs- *Film* **256** 5  
Gebäude, Verwaltungs- *Flughafen* **694** 16  
Gebäude, Verwaltungs- *Schiffbau* **674** 1  
Gebäude, Verwaltungs- *Wasserbau* **660** 28  
Gebäude, Werkstatt- **549** 28  
Gebäude, Wirtschafts- **285** 27  
Gebäudetechnik **495**  
Gebäudeteil **295** 43  
Geber, Akustiksignal- **645** 45  
Geber, Alarmsignal- **495** 54  
Geber, Messwert- *Raumfahrt* **701** 33  
Geber, Messwert- *Werkstatt* **622** 4  
Geber, Motordrehzahl- **623** 62  
Geber, Öl- **474** 4  
Geber, Postwertzeichen- **707** 12  
Geber, Sollwert- **627** 28  
Geber, Takt- *Med.* **71** 20

Geber, Takt- *Rundfunk* **713** 48  
Gebet **287** 61  
Gebetbuch **287** 62  
Gebetsnische **293** 20  
Gebetsperle **291** 31, 32  
Gebetsturm **293** 19  
Gebiet, Ablagerungs- **35** 46  
Gebiet, Einzugs- **37** 27  
Gebiet, Epizentral- **35** 29  
Gebiet, Erdbeben- **33** 28  
Gebiet, Hochdruck- **29** 7  
Gebiet, Niederschlags- **29** 21  
Gebiet, Schelf- **33** 14  
Gebiet, Schütter- **35** 29  
Gebiet, Sperr- **679** 45–47, 48  
Gebiet, Tiefdruck- **29** 6  
Gebinde, Briefmarken- **707** 14  
Gebinde, Deck- **501** 78  
Gebinde, First- **501** 79  
Gebinde, Fuß- **501** 76  
Gebinde, Postwertzeichen- **707** 14  
Gebinde, Trauf- **501** 49  
Gebirge, Bruchfalten- **37** 23  
Gebirge, Bruchschollen- **37** 4  
Gebirge, Deck- **533** 21  
Gebirge, Falten- **37** 14  
Gebirge, Hoch- **33** 10, **37** 42  
Gebirge, Mittel- **33** 11, **37** 37  
Gebirge, Steinkohlen- **533** 22  
Gebirgsbewegung **37** 4–23  
Gebiss **55** 18  
Gebiss, herausnehmbares **69** 27  
Gebiss, Hohl- **203** 52  
Gebiss, künstliches **69** 27  
Gebiss, Mais- **405** 30  
Gebläse *Auto* **614** 6  
Gebläse *Flugzeug* **693** 36

Gebläse *Kürschner* **513** 10  
Gebläse *Landw.* **405** 16, **435** 21, 39  
Gebläse *Zement* **553** 16  
Gebläse, Kühl- **261** 34  
Gebläse, Saugzug- **547** 20  
Gebläse, Zylinderlöt- **473** 17  
Gebläsebrenner **325** 9  
Gebläseluftverteiler **562** 31  
gebogener Zweig **635** 58, 59, 60  
gebogene Schere **73** 36  
geboren **309** 57  
Gebräch **445** 58  
gebrauchtes Kleidungsstück **249** 64–67  
Gebrech **445** 58  
gebreitetes Heu **403** 27  
gebrochenes Bein **63** 12  
Gebühr, Gesprächs- **708** 28  
gebunden **269** 33  
Geburt **61** 41  
Geburtskanal **61** 47  
Geburtszange **73** 46  
Gecko, Mauer- **341** 36  
Gedächtnistraining-Magazin **77** 22  
gedackte Lippenpfeife **279** 34  
Gedankenstrich **309** 27  
Gedeck *Hausrat* **113** 6, **114** 3  
Gedeck *Restaurant* **150** 28  
Gedeck, Frühstücks- **670** 11–21  
Gedeck, Tee- **149** 32  
gedeckte Lippenpfeife **279** 34  
gedeckter Güterwagen **641** 11, **652** 14  
Gedenkemein **367** 2  
Gedenkkapelle **289** 12

Gedenkplatte **289** 14  
Gedenkstein **289** 14, 26  
Gedenktafel **289** 14  
gedrechselte Holzware **520** 20  
gedrechselter Gegenstand **520** 20  
gedrehtes Horn **281** 9  
Geer, Gaffel- **665** 70  
Gefahr, Rutsch- **697** 39  
Gefahrenstelle, Einzel- **679** 43, 44  
Gefangenenkraftwagen **137** 41  
Gefängnis **137** 36  
Gefängnistor **137** 37  
Gefängniszelle **137** 40  
Gefäß *Vorgesch.* **283** 11  
Gefäß *Weinbau* **426** 10  
Gefäß, Auffang- **31** 40, 45  
Gefäß, Ausdehnungs- *Haus* **107** 47  
Gefäß, Ausdehnungs- *Kraftwerk* **547** 57  
Gefäß, Blut- *Anat.* **55** 41, 74  
Gefäß, Blut- *Med.* **63** 15  
Gefäß, spiralverziertes **283** 13  
Gefäß, Staub- **397** 48  
Gefäßflöte **275** 32  
Gefäßförderanlage **533** 26  
Gefecht, Frei- **217** 5, 6  
Gefechtslinie **217** 9  
Gefieder, Nacken- **421** 46  
Gefieder, Schenkel- **333** 5  
gefiedert, paarig **353** 45  
gefiedert, unpaarig **353** 46  
gefiedertes Blatt **393** 3  
gefingert **353** 43  
GefKw **137** 41  
Geflecht, Arm- **53** 27  
Geflecht, Boden- **521** 20  
Geflecht, Draht- **303** 35  
Geflecht, Dreher- **521** 1

Geflecht, einfaches **521** 4  
Geflecht, Faden- **381** 2  
Geflecht, Körper- **521** 2  
Geflecht, Myzel- **413** 4  
Geflecht, Pilz- **381** 2  
Geflecht, Schicht- **521** 3  
Geflecht, Seiten- **521** 18  
Gefleckter Schierling **378** 4  
geflochtener Zopf **101** 17  
Geflügel **417** 19–36  
Geflügel, Wasser- **167** 51–54  
geflügelte Blattlaus **329** 16  
geflügeltes Ameisenweibchen **329** 22  
geflügelte Sonnenscheibe **299** 12  
geflutetes Schwimmdock **675** 44  
Gefrierfach **108** 38  
Gefrierschrank **108** 42  
gefüllte Rose **367** 17  
Gegenbindungsstelle **575** 28  
Gegenblasen **563** 37  
Gegend, Nieren- **417** 66  
Gegenfänger **277** 31  
Gegengewicht *Bau* **493** 33  
Gegengewicht *Hafen* **683** 38  
Gegengewicht *Landw.* **409** 25  
Gegengewicht *Motor* **611** 40  
Gegengewicht *Optik* **479** 58  
Gegengewicht *Straßenbau* **631** 37  
Gegengewicht *Wasserbau* **661** 86  
Gegenkontakt **529** 33  
Gegenlager **617** 34  
Gegenlichttubus **489** 30  
Gegenmutter *Maschinenteil* **531** 30  
Gegenmutter *Meteor.* **31** 26  
Gegenschlaghammer **525** 8  
Gegenseil **654** 40  
Gegenseilmuffe **655** 68



Gegenspiegel **479** 50  
Gegenspieler **213** 14  
Gegensprechanlage **64** 16  
Gegensprechgerät **65** 27  
Gegenstand, Fund- **283**  
Gegenstand, gedrechselter **520** 20  
Gegenstrichrauwalze **571** 42  
Gegenstrom, Äquatorialer **43** 34  
Gegenwinkel **318** 11  
Gegner, k. o. geschlagener **231** 40  
gegossene Kerze **145** 77  
Gehacktes **459** 44  
Gehalt, Zucker- **453** 54  
gehalten **269** 30  
Gehänge **655** 48  
Gehänge, Ketten- **682** 26  
Gehänge, Ohr- **96** 11  
Gehängebolzen **655** 66  
gehängte Ware **165** 40  
Gehäuse *Auto* **617** 61  
Gehäuse *Chemie* **323** 25  
Gehäuse *Energie* **495** 5  
Gehäuse *Film* **261** 48  
Gehäuse *Kraftwerk* **547** 33  
Gehäuse *Maschinenteil* **531** 79  
Gehäuse *Mediengest.* **587** 29  
Gehäuse *Meteor.* **31** 18  
Gehäuse *Militär* **129** 13  
Gehäuse *PC* **722** 3, 32, 41, **723** 3  
Gehäuse *Roulette* **255** 33  
Gehäuse *Setzerei* **583** 13  
Gehäuse *U-Elektronik* **715** 13  
Gehäuse *Zool.* **332** 38  
Gehäuse, E-Piano- **277** 52  
Gehäuse, Filmkassetten- **489** 34  
Gehäuse, Generator- **551** 15  
Gehäuse, Grammophon- **248** 36

Gehäuse, Harmonium- **277** 49  
Gehäuse, isolierendes **31** 67  
Gehäuse, Kern- **397** 39, 62  
Gehäuse, Klavier- **277** 6  
Gehäuse, Kupplungs- **611** 61  
Gehäuse, Kurbel- **611** 16  
Gehäuse, Lampen- *Flohmarkt* **249** 46  
Gehäuse, Lampen- *Fotogr.* **483** 32  
Gehäuse, Luftfilter- **611** 30  
Gehäuse, Mahlstein- **451** 21  
Gehäuse, Nockenwellen- **611** 31  
Gehäuse, Orgel- **278** 1–5  
Gehäuse, Schallschutz- **257** 48  
Gehäuse, Schieber- **661** 61  
Gehäuse, Schutz- **31** 39  
Gehäuse, Telefon- **708** 5  
Gehäuse, Tower- **487** 6  
Gehäuse, Uhr- **475** 18  
Gehäuse, Uhren- **249** 59  
Gehäuse, Zweit- **481** 92  
Gehäuseabdeckung **731** 12  
Gehäusedeckel *Maschinenteil* **531** 80  
Gehäusedeckel *U-Elektronik* **717** 41  
Gehäuseschlüssel **474** 11  
Gehäuseverriegelung **489** 54  
Gehbelag **503** 41  
Gehege, Elefanten- **171** 18  
Gehege, Frei- **171** 13  
Gehege, Giraffen- **171** 13  
Gehege, Löwen- **171** 25  
Gehege, Reptilien- **171** 30  
Gehege, Tier- **167** 49  
Gehege, Wild- **167** 49  
Geheimzahl, persönliche **732** 7  
Gehen, Eis- **233** 19–24  
Gehen, Fels- **233** 2–18  
Geher, Eis- **233** 20

Geher, Fels- **233** 5  
Gehhilfe, fahrbare **77** 27  
Gehilfe, Gartenbau- **389** 45  
Gehilfe, Kellerei- **427** 12  
Gehilfin, Gartenbau- **389** 46  
Gehirn **51** 56  
Gehirn, äußeres **51** 72  
Gehirnhälfte **51** 88  
Gehirnhaut **51** 79  
Gehirnwindung **51** 78  
gehobener Kettfaden **575** 7, 17  
gehobener Schussfaden **575** 16  
gehobener Strand **35** 52  
Gehör **445** 49  
Gehörgang **51** 43, **55** 88  
Gehörknöchelchen **55** 92  
Gehörn **445** 32  
Gehörnerv **55** 96  
Gehörorgan **55** 84  
Gehörschützer **556** 20  
Gehörschutzkapsel **437** 26  
Gehrung *Glaser* **504** 4  
Gehrung *Tischler* **517** 17  
Gehrungslade **515** 43  
Gehrungssäge **504** 30  
Gehrungsschmiege **497** 81  
Gehrungssprossenstanze **504** 7  
Gehrungsstoßlade **504** 31  
Gehrungswinkel **497** 82  
Gehsteig **628** 9  
Gehstock **77** 29  
Gehstütze, Unteram- **77** 23  
Gehweg *Haus* **103** 61  
Gehweg *Straße* **628** 9  
Gehwegpflaster **628** 8  
Geige **273** 1  
Geige, Bass- **273** 23

Geige, Taschen- **271** 20  
Geigenbogen **273** 12  
Geigenbogenbezug **273** 15  
Geigenhals **273** 2  
Geigenkörper **273** 3  
Geigenkorpus **273** 3  
Geigensteg **273** 5  
Geiger, Steh- **155** 46  
Geiser **35** 10  
Geisipodes **301** 25  
Geison **301** 11, 24  
Geiß *Freizeitpark* **169** 33  
Geiß *Zool.* **417** 14  
Geiß, Alt- **445** 38  
Geiß, Reh- **445** 38  
Geißbart, Wald- **373** 5  
Geißblatt, Echtes **361** 13  
Geißfuß **303** 20, **304** 9  
Geistlicher **289** 37, **291** 3, 21  
Geistlicher, evangelischer **287** 22  
Geistlicher, katholischer **287** 39  
gekennzeichnete Wasserfläche **679** 37  
gekerbt **353** 51  
gekreuzte vierte Position **225** 5  
gekröpfte Nadel **559** 72  
gekröpfte Schere **65** 44  
gekröpftes Eisen **303** 18  
gekrümmte Kurve **321** 13  
gekrümmte Linie **318** 21  
gekuppelte Säule **297** 6  
Gel, Dusch- **462** 43  
Gel, Haar- **101** 27  
Gelände, Außenbau- **256** 2  
Gelände, FKK- **187** 13  
Gelände, Frei- **256** 2  
Gelände, Freikörperkultur- **187** 13  
Gelände, Industrie- **47** 3

Gelände, Segelflug- **201** 31  
Gelände, Weinbau- **426**  
Gelände, Weinbergs- **426**  
Geländeabbruch **35** 48  
geländegängiger Kleinlaster **621** 1  
Geländemaschine **609** 20  
Geländer *Haus* **103** 18  
Geländer *Schiff* **671** 68  
Geländer, Brücken- **657** 70  
Geländer, Schutz- **493** 43  
Geländer, Sicherheits- **405** 66, **407** 62  
Geländer, Treppen- *Bau* **503** 22, 50  
Geländer, Treppen- *Haus* **103** 57, **107** 26  
Geländereifen **621** 4  
Geländeritt **205** 18–21  
Geländerpfosten **107** 30  
Geländerstab **503** 51  
Geländeverschiebung **35** 48  
Geländewagen **619** 11  
Gelatinewalze **304** 12  
Geläuf **205** 25  
Gelb *Farbe* **313** 2, 16, 22  
Gelb *Heraldik* **127** 26  
Gelb, Not- **635** 23  
Gelbammer **337** 5  
gelb blühender Jasmin **359** 4  
Gelbbrustara **339** 6  
Gelb-Druckwerk **593** 28  
Gelbe Karte **209** 65  
Gelbe Lupine **415** 17  
gelber Sack **161** 5  
Gelbe Rübe **393** 17  
Gelber Ziegenbart **381** 32  
Gelbe Schwertlilie **367** 8  
gelbe Tonne **161** 4  
Gelbfiltereinstellung **483** 47  
Gelbhaubenkakadu **339** 1

Gelbkörper **61** 14  
Geld **123, 125**  
Geld, Bar- **725** 28  
Geld, Hart- *Geld* **123** 1–16  
Geld, Hart- *Kaufhaus* **164** 5  
Geld, Papier- **123** 22–24  
Geld, Trink- **470** 49  
Geldautomat *Bahnhof* **636** 20  
Geldautomat *Bank* **732** 4  
Geldbetrag **626** 32  
Geldeinsammeln **247** 42  
Geldfach **164** 5  
Geldharke **255** 22  
Geldkartenchip **732** 21  
Geldkasten **164** 4  
Geldschein *Geld* **123** 22–24  
Geldschein *Kaufhaus* **164** 5  
Geldscheinprüfgerät, UV- **733** 15  
Geldschub **164** 4  
Geldstück **123** 1–16  
Geldwaage **733** 17  
Geldwechsler **627** 33  
Gelege **431** 38  
Gelege, Straußen- **335** 4  
gelegte Ware **165** 40  
Gelenk **465** 68  
Gelenk, Dreh- **119** 69  
Gelenk, Führungs- **617** 81  
Gelenk, Hand- **49** 78  
Gelenk, Knie- **305** 30  
Gelenk, Köten- **417** 60  
Gelenk, Mittel- **439** 23  
Gelenk, Schub- **621** 46  
Gelenk, Sohlen- **93** 73  
Gelenk, Sprung- **417** 73  
Gelenk, Vorderfußwurzel- **417** 58  
Gelenkachse, Doppel- **617** 64

Gelenkarm **528** 25  
Gelenkarm, Lampen- **589** 16  
Gelenkbus **621** 45  
Gelenklokomotive **647** 65  
Gelenkrille **208** 29  
Gelenkscheibe **617** 71  
Gelenktriebwagen **627** 1, 13  
Gelenkwagen, Kurz- **627** 13  
Gelenkwelle *Auto* **617** 65  
Gelenkwelle *Eisenbahn* **649** 51, **651** 29, 83  
Gelenkwelle *Landw.* **405** 36, 45, **409** 18  
Gelenkzugriemen **208** 25  
gelenztes Schwimmdock **675** 46  
Gelieger **285** 88  
gelöstes Gestein **556** 5  
Gelse **329** 17  
Geltreh **445** 38  
Gelttier **445** 2  
gemäßigte Klimazone **29** 47  
Gemeinde **287** 29  
Gemeine Akelei **367** 10  
Gemeine Feldbohne **415** 15  
gemeine Figur **127** 12  
Gemeine Jungfernrebe **361** 16  
Gemeine Kornrade **371** 6  
Gemeine Kuhschelle **363** 5  
Gemeine Melde **371** 24  
Gemeine Quecke **371** 30  
Gemeiner Beinwell **363** 45  
Gemeiner Buchsbaum **359** 19  
Gemeiner Delfin **347** 30  
Gemeiner Hecht **341** 16  
Gemeiner Hülsstrauch **361** 9  
Gemeiner Liguster **359** 6  
Gemeiner Pelikan **335** 7  
Gemeiner Schneeball **359** 10  
Gemeiner Spörgel **415** 12

Gemeiner Tintenfisch **332** 41  
Gemeiner Tulpenbaum **361** 1  
Gemeines Hirtentäschel **371** 9  
Gemeines Knaulgras **415** 25  
Gemeines Kreuzkraut **371** 12  
Gemeine Stubenfliege **429** 3  
Gemeine Wicke **415** 18  
gemeinsamer Nenner **315** 19  
Gemenge, Rohstoff- **561** 1  
Gemengeeingabe **562** 2  
Gemengetrichter **562** 13  
Gemini **17** 28, **19** 58  
Gemisch, Erdöl-Erdgas- **534** 25  
Gemisch, Zweitakt- **626** 3  
Gemischhebel **689** 31  
gemischter Schliff **97** 48  
gemischte Zahl **314** 10  
Gemüseabteilung **463** 76  
Gemüsebeet *Garten* **386** 27  
Gemüsebeet *Gärtnerei* **389** 39  
Gemüsegarten **386** 1  
Gemüsebox **389** 43  
Gemüsekonserve **459** 55  
Gemüselöffel **115** 73  
Gemüsepflanze **393**  
Gemüseplatte **115** 45  
Gemüseschale **108** 40  
Gemüseschüssel **114** 26  
Gemüsesteige **389** 43  
Gemüseversandsteige **389** 43  
Gemüsewaage **463** 77  
Gen **59** 20  
genealogisches Zeichen **309** 57–61  
Generator *Auto* **613** 31  
Generator *Energie* **549** 11, **551** 3, 12  
Generator *Kraftwerk* **547** 23  
Generator *Med.* **71** 42



Generator *Motor* **611** 45  
Generator, Diesel- **133** 51  
Generator, Drehstrom- **547** 51  
Generator, Heiz- **651** 39  
Generator, Isotopenstrahlungs- **23** 26  
Generator, Solar- **711** 2  
Generatorabdeckung **551** 15  
Generatableitung **549** 54  
Generatoranlage **537** 2  
Generatorgehäuse **551** 15  
Generatorriemenscheibe **611** 46  
Generatorteil **481** 71  
Generatortester **623** 55  
Genetzte Ackerschnecke **431** 44  
Genick *Anat.* **49** 28  
Genick *Pferd* **417** 48  
Genickfänger **443** 42  
Genickstück **203** 10  
Genussmittel, tropisches **383**  
geöffnete Tür **164** 34  
Geografie, allgemeine **33, 35, 37, 39, 41**  
geografische Breite **43** 6  
geografische Länge **43** 7  
Geologie **37**  
Geometrie **318, 319, 321**  
Geometrie, ebene **318, 319**  
geometrische Folge **317** 12  
geometrische Form **145** 80  
geometrische Reihe **317** 12  
geometrischer Körper **321** 30–46  
geometrisches Zeichen **317** 21–24  
Georgine **367** 23  
georgische Schrift **307** 4  
Geothermiekraftwerk **551** 34  
Gepäck, Reise- **639** 34–38  
Gepäckablage **643** 26, **644** 10, 25, **645** 18  
Gepäckaufbewahrung **636** 36, 37

Gepäckfach *Kfz* **621** 36  
Gepäckfach *Motorrad* **607** 29  
Gepäckförderbandwagen **695** 22  
Gepäckhalle **694** 5  
Gepäckschiebekarren **638** 33  
Gepäckschließfach **636** 42  
Gepäckträger *Bahnhof* **638** 32  
Gepäckträger *Fahrrad* **603** 45  
Gepäckträger, Dach- **178** 12, 17  
Gepäckträger, Fahrrad- **178** 18  
Gepäckträger, Vorderrad- **605** 34  
Gepäcktunneleinfahrt **694** 6  
Gepäckwagen **697** 19  
gepanzertes Pferd **251** 18  
Gepard **349** 8  
gepolsterte Jacke **211** 22  
gepoltertes Langholz **437** 17  
Gerade *Eisenbahn* **635** 62, 63  
Gerade *Math.* **318** 1–3  
Gerade *Sport* **231** 28  
Gerade, Halb- **318** 2, 3, 6, 7, 20  
gerader Ansatz **510** 21  
gerader Bauchmuskel **53** 44  
gerader Fuchsschwanz **515** 44  
gerader Kreiszyylinder **321** 38  
gerader Steven **195** 40  
gerader Stoß *Fechten* **217** 7  
gerader Stoß *Sport* **231** 28  
gerader Zweig **635** 57  
gerades Blatt **499** 86  
gerades Hakenblatt **499** 87  
gerade Zahl **314** 11  
Geradflügler **329** 10  
Geradföhrung **559** 2, 58  
geraffter Vorhang **263** 3  
gerahmte Grafik **153** 36  
gerahmtes Bild **671** 50

Geraniengewächs **369** 1  
Gerät *Büro* **731**  
Gerät *Fotogr.* **487**  
Gerät *Meteor.* **31** 29  
Gerät *Turnen* **221** 12–21, **223** 7–14  
Gerät, Ablöse- **510** 9  
Gerät, Anbau- *Heimwerken* **519** 50–58  
Gerät, Anbau- *Straßenbau* **631** 28  
Gerät, Angel- **449** 11–60  
Gerät, Anzeige- *Fechten* **217** 32  
Gerät, Anzeige- *Werkstatt* **622** 39  
Gerät, Arbeits- **629** 8  
Gerät, Atem- *Med.* **63** 31  
Gerät, Atem- *Tauchen* **180** 17  
Gerät, Aufnahme- **256** 23  
Gerät, Aufzeichnungs- **257** 59  
Gerät, Ausfahrt- **133** 55  
Gerät, Ausgabe- **583** 7  
Gerät, Ausleer- **540** 20  
Gerät, Beatmungs- **72** 3  
Gerät, Bedienungs- **703** 30  
Gerät, Beiz- **435** 42  
Gerät, Belastungs- **540** 18  
Gerät, Bestrahlungs- **66** 18, **68** 22  
Gerät, Betäubungs- **456** 3, 5  
Gerät, Blitz- **248** 39, **249** 41  
Gerät, Blitzlicht- **248** 39  
Gerät, Bodenbearbeitungs- **407** 30  
Gerät, Bodenstrom- **695** 22  
Gerät, Bohr- *Erdöl* **534** 21  
Gerät, Bohr- *Steinbruch* **556** 9  
Gerät, Bolzenschuss- **456** 3  
Gerät, Bügel- **119** 1  
Gerät, DAT- **713** 31  
Gerät, Diathermie- **66** 18  
Gerät, Diktier- **725** 38, **729** 36, **731** 51  
Gerät, Dosier- *Böttcher* **512** 28

Gerät, Dosier- *Eisenverarb.* **540** 12  
Gerät, Druckspritzen- **74** 8  
Gerät, Dunkelkammer- **483**  
Gerät, Echo- **713** 44  
Gerät, Effekt- **257** 60  
Gerät, Einlese- *Supermarkt* **463** 109  
Gerät, Einlese- *Tankstelle* **625** 49  
Gerät, Einstell- **622** 18  
Gerät, EKG- **66** 25, **67** 39  
Gerät, Elektrokardiogramm- **67** 39  
Gerät, Elektronenblitz- **481** 70, 73  
Gerät, Empfangs- **711** 18  
Gerät, Entlastungs- **540** 18  
Gerät, Fax- **724** 6  
Gerät, Fehlerdiagnose- **622** 28, **623** 68  
Gerät, Fernseh- **719** 15  
Gerät, Fettback- **461** 83  
Gerät, Filmdosenbewegungs- **483** 19  
Gerät, Fitness- **705** 30  
Gerät, Freischneide- **437** 40  
Gerät, Funk- *Eisenbahn* **651** 23, 50  
Gerät, Funk- *Flugsport* **199** 79  
Gerät, Funk- *Polizei* **135** 29  
Gerät, Funk- *Straßenbahn* **627** 29  
Gerät, Garten- **391**  
Gerät, Gas- **507** 12–25  
Gerät, Hall- **713** 45  
Gerät, Hand- **225** 35–52  
Gerät, Haushalts- *Hausrat* **119**  
Gerät, Haushalts- *Internet* **721** 11  
Gerät, Heft- **727** 5  
Gerät, Hilfs- **221** 12–21, **223** 7–14  
Gerät, Jagd- **442**, **443** 41–48  
Gerät, Kleister- **510** 25  
Gerät, Koagulations- **72** 9  
Gerät, Kopier- **731** 35  
Gerät, Küchen- *Energie* **495** 48

Gerät, Küchen- *Hausrat* **109**  
Gerät, Kurzwellen- **66** 18  
Gerät, Labor- *Chemie* **323, 325**  
Gerät, Labor- *Papier* **577** 22–30  
Gerät, Lade- **613** 8  
Gerät, landwirtschaftliches **408**  
Gerät, Lese- *Fotogr.* **487** 7, 8, 46  
Gerät, Lese- *Med.* **64** 9  
Gerät, Lese- *Tankstelle* **625** 50  
Gerät, Lese- *Universität* **148** 26  
Gerät, Lichtton- **261** 28, 45  
Gerät, liturgisches **291** 34–54  
Gerät, Lock- **443** 43–47  
Gerät, Löt- **505** 5–7  
Gerät, Luftbehandlungs- **643** 45  
Gerät, Magnetton- **261** 28, 50  
Gerät, Mal- **302** 6–19  
Gerät, Mess- *Fotogr.* **481** 67  
Gerät, Mess- *Galvanoplastik* **590** 3  
Gerät, Mess- *Installateur* **509** 46  
Gerät, Mess- *Navigation* **676** 5  
Gerät, Metallaufblock- **477** 43  
Gerät, Mikrowellen- *Med.* **68** 22  
Gerät, Mikrowellen- *Tankstelle* **624** 20  
Gerät, Misch- **69** 53  
Gerät, Mobilfunk- **638** 15  
Gerät, Motorsteuerungs- **703** 40  
Gerät, Nassbürst- **473** 64  
Gerät, Navigations- *Flugzeug* **689** 22  
Gerät, Navigations- *Navigation* **676** 7, **677** 30  
Gerät, Netz- **489** 18  
Gerät, Netzabschluss- **711** 31  
Gerät, optisches **479**  
Gerät, Pflanzenschutz- **435**  
Gerät, Pflege- **119** 80  
Gerät, Pipettier- **67** 40  
Gerät, Prüf- *Bank* **733** 15

Gerät, Prüf- *Schmied* **523** 15  
Gerät, Prüf- *Uhrmacher* **474** 24, 26  
Gerät, Prüf- *Werkstatt* **623** 56  
Gerät, Prüf- *Ziegelei* **557** 16  
Gerät, Radar- **677** 26  
Gerät, Radio- **248** 18  
Gerät, Regel- *Galvanoplastik* **590** 3  
Gerät, Regel- *Raumfahrt* **701** 4  
Gerät, Registrier- *Meteor.* **31** 61  
Gerät, Registrier- *Schmied* **523** 19  
Gerät, Reinigungs- **443** 61–64  
Gerät, Ringblitz- **481** 93  
Gerät, Röntgen- **68** 21  
Gerät, Röntgenbildverstärker- **74** 9  
Gerät, Ruder- **219** 14  
Gerät, Rühr- *Hausrat* **108** 20  
Gerät, Rühr- *Weinkeller* **427** 5  
Gerät, Rundfunk- **248** 18  
Gerät, Saugerandrück- **477** 43  
Gerät, Schalt- **159** 47  
Gerät, Schleif- **523** 7  
Gerät, Schreib- *Büro* **724** 27  
Gerät, Schreib- *Fotogr.* **487** 7  
Gerät, Schreib- *Schrift* **307** 21–26  
Gerät, Schweiß- *Hausrat* **109** 44  
Gerät, Schweiß- *Schmied* **523** 29  
Gerät, Setz- **632** 8  
Gerät, Sicht- *Navigation* **676** 9  
Gerät, Sicht- *Rundfunk* **713** 7  
Gerät, Spiel- **419** 35  
Gerät, Sprech- **65** 27  
Gerät, Sprechfunk- *Feuerwehr* **162** 35  
Gerät, Sprechfunk- *Flugzeug* **689** 22  
Gerät, Spritz- **435** 1, 16, 28, 33  
Gerät, Sprüh- *Landw.* **435** 19, 37  
Gerät, Sprüh- *Weinkeller* **427** 23  
Gerät, Steuer- *Auto* **617** 56

Gerät, Steuer- *Optiker* **477** 38  
Gerät, Steuer- *Schmied* **523** 31  
Gerät, Tapezier- **510** 50  
Gerät, Tauch- **180** 5, 17  
Gerät, Telefax- **724** 6  
Gerät, Test- **623** 66  
Gerät, Ton- **261** 28  
Gerät, Tonband- **248** 38  
Gerät, Trainings- *Pflege* **77** 52  
Gerät, Trainings- *Sport* **219** 11, **231** 20–24  
Gerät, Trenn- **405** 59, 61  
Gerät, Trocken- **119** 24  
Gerät, Turn- **221** 1–11, **223** 1–6  
Gerät, TV- **487** 32  
Gerät, Übersetz- **540** 15, 16  
Gerät, Untersuchungs- **427** 21  
Gerät, Vergrößerungs- **483** 28  
Gerät, Videospiel- **719**  
Gerät, Vorführ- **261** 24  
Gerät, Vorschalt- **509** 53  
Gerät, Vorwärm- **651** 41  
Gerät, Wasch- **119** 24  
Gerät, Wasser- **507** 12–25  
Gerät, Wässerungs- **483** 15  
Gerät, Zentrier- **477** 30, 43  
Gerät, Zugfunk- **645** 31–33  
Gerät, Zusatz- **519** 50–58  
Gerät, Zuspiel- **259** 28  
Gerätebrett **703** 24  
Gerätebrücke **659** 53  
Gerätehalle **694** 8  
Gerätekopf **483** 44  
Geräteraum **103** 26  
Geräteschuppen *Garten* **386** 4  
Geräteschuppen *Gärtnerei* **388** 1  
Geräteschuppen *Landw.* **401** 32  
Gerätesteckdose **119** 82

Gerätetisch **651** 31  
Geräteträgerschiene **70** 12  
Geräteturnen **221, 223**  
Geräteübung **221** 48–60, **223** 15–32  
geräucherter Schinken **463** 72  
Geräusch, Lauf- **257** 48  
geraute Ware **571** 44  
Gerbera, Garten- **368** 27  
Gerechtigkeit **137** 3  
gereinigte Milch **423** 16  
Gericht **137** 9  
Gericht, Bundesverfassungs- **137** 32  
Gericht, Fertig- **459** 51  
Gericht, Fisch- **152** 12  
Gericht, Fleisch- **152** 14  
Gericht, Kampf- **207** 5  
Gericht, Tiefkühl- **463** 70  
Gericht, warmes **152** 23  
Gerinne **451** 44  
Gerippe **147** 15  
germanisches Ruderschiff **663** 1–6  
Geröll, Brandungs- **39** 74  
Geröll, Fels- **37** 49  
Geröll, Strand- **39** 74  
Geröllband **233** 4  
Gerste **413** 26  
Gerste, Mauer- **371** 28  
Gerste, Mäuse- **371** 28  
Gerste, Taub- **371** 28  
Gersteanlieferung **453** 41  
Gersteinlauf **453** 2  
Gersteelevator **453** 33  
Gerstesilo **453** 31  
Gerte, Reit- **205** 24  
Gertel **439** 11  
Geruchsverschluss **507** 26  
gerücktes Langholz **437** 17



Gerüst *Film* **256** 17  
Gerüst *Korbmacher* **521** 25  
Gerüst *Kunst* **303** 22  
Gerüst *Wassersport* **191** 60  
Gerüst, Arbeits- **501** 34  
Gerüst, Bau- **674** 18  
Gerüst, Bock- **451** 35  
Gerüst, Draht- **303** 35  
Gerüst, Drahtrahmen- **426** 9  
Gerüst, Duo- **541** 28  
Gerüst, Förder- **533** 4  
Gerüst, Helling- **674** 19  
Gerüst, Kletter- **173** 34  
Gerüst, Leiter- **491** 86–89  
Gerüst, Ramm- **683** 48  
Gerüst, Schub- **699** 20  
Gerüst, Schubträger- **703** 6, 7  
Gerüst, Stahlrohr- **493** 46  
Gerüst, Vorbau- **657** 62  
Gerüst, Walz- **541** 31–35  
Gerüst, Zweiwalzen- **541** 28  
Gerüstbug **491** 25  
Gerüstdiele **501** 70  
Gerüsteisen **303** 24  
Gerüsthebel **491** 27  
Gerüsthelling **674** 19–21  
Gerüstknoten **491** 30  
Gerüstständer **491** 23  
Gerüststange **491** 23  
gesägt **353** 49  
gesägt, doppelt **353** 50  
Gesamtschule **147**  
Gesamttitelanzeige **715** 69  
Gesangbuch **287** 30  
Gesäß **49** 54  
Gesäßfalte **49** 56  
Gesäßmuskel, großer **53** 60

Gesäßspalte **49** 55  
gesäumtes Brett **497** 95  
Geschäft, Fach- **459** 29–66  
Geschäft, Fahr- **247** 31  
Geschäft, Selbstbedienungs- **462, 463**  
Geschäftsanzug **89** 21  
Geschäftsbrief **724** 32, **725** 13, **729** 32  
Geschäftsflugzeug **691** 3, 6  
Geschichte, Vor- **283**  
Geschicklichkeitsfahren **207** 47  
Geschirr **203** 7–25  
Geschirr, Blatt- **203** 26–36  
Geschirr, Bund- **497** 20  
Geschirr, Camping- **179** 63  
Geschirr, Kaffee- **113** 24  
Geschirr, Lade- **668** 24–29, **669** 57  
Geschirr, Melk- **419** 24  
Geschirr, Schlepp- **684** 6, 13  
Geschirr, schmutziges **153** 37  
Geschirr, Sielen- **203** 26–36  
Geschirrschrank **113** 18  
Geschirrspülautomat **108** 54  
Geschirrspüle **108** 8  
Geschirrspüler **108** 54  
Geschirrspülmaschine **108** 54  
Geschirrwagen **108** 55  
Geschlecht, Ton- **267** 45–49  
Geschlechtsorgan, männliches **57** 79  
Geschlechtsorgan, weibliches **57** 93  
geschlechtsreifes Insekt **329** 12  
geschlitzter Arm **85** 75  
geschlossene Gesellschaft **155** 41–44  
geschlossene Kurve **321** 22  
geschlossene Masche **575** 36  
geschlossenes Gesenk **525** 27  
geschlossenes Kommunikationsnetz **721** 27  
geschlossenes Rettungsboot **672** 8

geschlossene Traube **353** 74  
geschmolzenes Zinn **562** 17  
geschnittenes Fell **513** 14  
Geschoss, Dach- **103** 4, **107** 1  
Geschoss, Diabolo- **241** 28  
Geschoss, Erd- *Bau* **491** 7  
Geschoss, Erd- *Haus* **103** 2  
Geschoss, Keller- **491** 1  
Geschoss, Ober- *Bau* **491** 14  
Geschoss, Ober- *Haus* **103** 3  
Geschoss, Vollmantel- **443** 55  
Geschosspitze **283** 2  
Geschosstreppe **503** 42–54  
geschraubtes Rahmenholz **493** 74  
geschruppte Fläche **559** 26  
Geschütz **663** 50  
Geschütz, Marineleicht- **133** 41  
Geschütz, 76-mm- **133** 45  
Geschützpforte **663** 59  
geschützter Bindestrich **309** 48  
geschütztes Leerzeichen **309** 49  
geschweifte Klammer **309** 35  
Geschwindigkeit, Dreh- **715** 21  
Geschwindigkeit, Soll- **645** 34  
Geschwindigkeit, Wind- **29** 11, **31** 28, 29  
Geschwindigkeitsankündesignal **635** 54  
Geschwindigkeitsanzeige **645** 40, **649** 35  
Geschwindigkeitsanzeiger **627** 32  
Geschwindigkeitsbegrenzung **635** 6, 7, 15, 16  
Geschwindigkeitsbeschränkung **679** 34  
Geschwindigkeitsermittlung **135** 38  
Geschwindigkeitskennziffer **635** 48  
Geschwindigkeitskontrolle **135** 37  
Geschwindigkeitsmesser *Eisenbahn* **651** 9  
Geschwindigkeitsmesser *Flugzeug* **689** 2  
Geschwindigkeitsschreiber **647** 54  
Geschwindigkeitssignal **635** 55

Geschwindigkeitstafel **635** 52  
Ges-Dur **267** 68  
Geselle, Bütt- **577** 1  
Geselle, Fleischer- **458** 27  
gesellig wandernde Raupe **433** 17  
Gesellschaft, Aktien- **735** 17, 29  
Gesellschaft, geschlossene **155** 41–44  
Gesellschaft, Tisch- **155** 41–44  
Gesellschaftsanzug **89** 16  
Gesellschaftssaal **155** 40  
Gesellschaftsspiel *Spiel* **175**  
Gesellschaftsspiel *Vorschule* **143** 20  
Gesenk **525** 29  
Gesenk, Einfach- **525** 24  
Gesenk, geschlossenes **525** 27  
Gesenk, Mehrfach- **525** 25  
Gesenk, Mehrstufen- **525** 26  
Gesenk, Ober- **525** 4  
Gesenk, Unter- **525** 5, 23  
Gesenkart **525** 23–32  
Gesenkaufnahme **525** 30  
Gesenkhälfte **525** 31, 32  
Gesenkplatte **526** 26  
Gesenkschmiede **525**  
Gesenkschmieden **525** 1–13  
gesenkter Kettfaden **575** 8, 18  
gesenkter Schussfaden **575** 15  
Gesetz, Grund- **137** 35  
Gesetzbuch **137** 21  
Gesetzestext, aushangpflichtiger **622** 43  
gesicherter Bahnübergang,  
schienengleicher **633** 39  
Gesicht *Anat.* **49** 8  
Gesicht *Pferd* **417** 41  
Gesichtsfeldblende **479** 2  
Gesichtskompressen **471** 26  
Gesichtsmaske **211** 43

Gesichtsmuskel, mimischer **55** 7  
Gesichtsschutz **211** 21  
Gesichtsurne **283** 38  
Gesichtsvollmaske **163** 81  
Gesims, Dach- *Bau* **501** 36  
Gesims, Dach- *Haus* **103** 9, **107** 12  
Gesims, Gurt- **295** 52  
Gesims, Haupt- **107** 12  
Gesims, Kranz- **295** 48  
Gesims, Sparren- **103** 9  
Gesimsband **301** 71  
Gesimsschalung **501** 42  
Gesneriengewächs **369** 7  
gespaltene Zunge **281** 6  
Gespann, Seitenwagen- **207** 38  
gespannter Zustand **571** 14–18  
gespanntes Grundwasser **37** 24  
gespeicherte Bilddaten *Film* **489** 17  
gespeicherte Bilddaten *Fotogr.* **485** 75, **489** 15  
gespielte Karte **255** 46  
Gespinstmotte, Apfel- **431** 5  
Gespinstnetz **431** 7  
Gespräche, Politiker- **141** 30–34  
Gesprächsgebühr **708** 28  
gespreizter Flügel **335** 12  
Gestalterin, Medien- **587** 40  
Gestaltung, Medien- **585**, **587**  
Gestaltung, typografische **311** 3  
Gestaltungssoftware, Webseiten- **585** 24  
Gestänge, Bohr- **534** 19, **537** 40  
Gestänge, Pump- **534** 33  
Gestänge, Spritz- **435** 2  
Gestängebühne **534** 5  
gestapelte Ware **165** 40  
Gesteck, Schmuck- **95** 4  
Gestein, anstehendes **556** 3  
Gestein, gelöstes **556** 5

Gestein, Schicht- **39** 51  
Gestein, Sediment- **37** 1  
Gestein, Speicher- **37** 32  
Gestein, Tiefen- **35** 19  
Gestein, undurchlässiges **37** 26  
Gesteinsbohrer **556** 21  
Gesteinsbrecher **553** 1  
Gesteinsbrocken **701** 14  
Gesteinsmehl **553** 8  
Gesteinsschicht, undurchlässige **39** 63  
Gestell *Korbmacher* **521** 22  
Gestell *Landw.* **407** 2  
Gestell *Porzellan* **561** 13  
Gestell, Ablauf- **569** 25  
Gestell, Aluminium- **119** 20  
Gestell, Bett- **112** 5  
Gestell, Brillen- **476** 10–14  
Gestell, Draht- **561** 9  
Gestell, Dreh- *Eisenbahn* **643** 6, 41, **644** 17, **651** 2, **652** 13  
Gestell, Dreh- *Straßenbahn* **627** 9, 10  
Gestell, Fahr- *Auto* **614** 37  
Gestell, Fahr- *Bau* **493** 32  
Gestell, Fahr- *Landw.* **409** 3, 16, 28  
Gestell, Fahr- *Maler* **511** 41  
Gestell, Fahr- *Med.* **73** 29  
Gestell, Fahrrad- **602** 27–31  
Gestell, Flaschen- **427** 11  
Gestell, Hammer- **525** 11  
Gestell, Horn- **476** 8  
Gestell, Kipp- **540** 5  
Gestell, Kopf- **203** 7–11  
Gestell, Kran- **683** 41  
Gestell, Metall- **476** 7  
Gestell, Originalhalter- **589** 15  
Gestell, Pressen- **525** 22  
Gestell, Reagenzglas- *Chemie* **325** 35  
Gestell, Reagenzglas- *Papier* **577** 28

Gestell, Unter- *Eisenbahn* **641** 13  
Gestell, Unter- *Optik* **479** 42  
Gestellarbeit **521** 22–24  
Gestellauswahl **476** 5  
Gestellförderung **533** 34, 47  
Gestirn **17** 9–48  
Gestirn, Sieben- **17** 26  
gestorben **309** 58  
gestrandetes Schiff **685** 12  
gestreckter Galopp **417** 79, 80  
gestreckter Kiel **674** 22  
gestreckter Kopfsprung **189** 10  
gestreckter Winkel **318** 14  
Gestrick **569** 7, **575** 30–48  
Gestück **503** 12  
Gestühl, Kirchen- **287** 28  
gestutzte Rute **350** 15  
Gesundheitskarte, elektronische **64** 21  
Gesundheitskissen **112** 13  
Gesundheits- und Krankenpflegerin **77** 35  
geteiltes Blatt **353** 42  
geteiltes Seitengitter **77** 14  
getragen **269** 29  
Getränk *Büro* **725** 32  
Getränk *Diskotheek* **252** 2  
Getränk *Rummelplatz* **246** 3  
Getränk, Erfrischungs- *Fleischerei* **459** 58  
Getränk, Erfrischungs- *Tankstelle* **625** 62  
Getränk, Heiß- **153** 34  
Getränk, Kalt- **153** 32  
Getränkeausschank **246** 2  
Getränkeautomat **153** 32, 34  
Getränkebude **246** 2  
Getränkefach *Büro* **725** 31  
Getränkefach *Restaurant* **152** 18  
Getränkeregale **462** 54  
Getränkespender **153** 32, 34

Getränkeübersicht **152** 1  
Getreide **413** 1–37  
Getreide, Brot- **413** 1  
Getreideart **413** 1–37  
Getreideblatt **413** 8, 19  
Getreideernte **403** 33  
Getreidefeld **403** 35  
Getreidehalm **413** 5  
Getreidekorn **413** 13  
Getreidemotte **429** 28  
Getreidemottenraupe **429** 29  
Getreidemühle **108** 4  
Getreideschädling **429** 26  
Getriebe *Auto* **613** 9  
Getriebe *Eisenverarb.* **541** 38  
Getriebe *Energie* **551** 10  
Getriebe *Garten* **391** 20  
Getriebe *Glas* **562** 27  
Getriebe *Landw.* **405** 47  
Getriebe *Wasserbau* **661** 54  
Getriebe, Achswende- **649** 53  
Getriebe, Deklinations- **479** 44  
Getriebe, Flüssigkeits- **651** 27, 52  
Getriebe, Fünfgang- **607** 42  
Getriebe, Kegelrad- **451** 26  
Getriebe, Lenk- **617** 48  
Getriebe, Malteserkreuz- **261** 38  
Getriebe, Nachschalt- **651** 53  
Getriebe, Norton- **543** 8  
Getriebe, Planeten- **531** 94–96  
Getriebe, Radsatz- **651** 28  
Getriebe, Schalt- *Eisenbahn* **649** 50  
Getriebe, Schalt- *Werkzeugmasch.* **543** 2  
Getriebe, Schnecken- **617** 58, 62  
Getriebe, Sport- **617** 17  
Getriebe, Untersetzungs- **693** 61  
Getriebe, Voith- **651** 74



Getriebe, Vorschub- **543** 10  
Getriebe, Wende- *Eisenbahn* **651** 74  
Getriebe, Wende- *Werkzeugmasch.* **543** 6, 14  
Getriebe, Windmühlen- **451** 12  
Getriebeeingangswelle **693** 60  
Getriebeglocke **611** 21  
Getriebekasten **520** 4  
Getriebekasten, Vorschub- **543** 8  
getriebene Blume **388** 24  
Getriebeöl **651** 36, 43  
Getriebeöltemperaturmesser **651** 20  
Getrieberegulierung **651** 67  
Getriebehalter **519** 46  
Geviertstrich **309** 28  
Gewächs, Amaryllis- **369** 8  
Gewächs, Erdrauch- **367** 5  
Gewächs, Geranien- **369** 1  
Gewächs, Gesnerien- **369** 7  
Gewächs, Hahnenfuß- **367** 13  
Gewächs, Heidekraut- **369** 12  
Gewächs, Kernobst- **397** 33  
Gewächs, Lauch- **393** 43  
Gewächs, Lilien- **369** 13  
Gewächs, Linden- **369** 9  
Gewächs, Nachtkerzen- **369** 3  
Gewächs, Nachtschatten- **369** 6, **378** 7  
Gewächs, Narzissen- **369** 8  
Gewächs, Nelken- **415** 12  
Gewächs, Primel- **369** 5  
Gewächs, Raublatt- **415** 13  
Gewächs, Seidenpflanzen- **369** 15  
Gewächs, Steinbrech- **397** 2  
Gewächs, Steinobst- **399** 1  
Gewächshaus, Folien- **389** 40  
Gewächshaus, Tropen- **167** 65  
Gewaff **445** 59  
Gewändeportal **295** 39

Gewebe, Binde- **55** 68  
Gewebe, Fett- **55** 69  
Gewebe, Glas- **512** 19  
Gewebe, Leinwand- **575** 1  
Gewebe, Spinnen- **329** 52  
Gewebe, Trikot- **575** 26  
Gewebebindung **575** 1–29  
Gewebeschnitt **575** 14, 25  
Gewebetier **332** 14  
Gewehr **440** 34  
Gewehr, Garde- **243** 32  
Gewehr, Jagd- **442** 1–40  
Gewehr, Kleinkaliber- **241** 38  
Gewehr, kombiniertes **442** 23  
Gewehr, Luft- **241** 34  
Gewehr, Magazin- **442** 2  
Gewehr, Maschinen- **129** 1, 49, 57  
Gewehr, Sport- **241** 34–41  
Gewehr, Sturm- **129** 29  
Gewehr, Western- **243** 12  
Gewehranschlag **241** 46  
Gewehrlauf **442** 34  
Gewehrscheibe **241** 25, 27  
Gewehrschießen **241** 22–43  
Gewehrschloss **442** 9  
Geweih **445** 6  
Geweihstange **283** 5  
gewellte Frisur **101** 24  
gewerbliche Einrichtung **697** 20–24  
Gewicht *Bergbahn* **654** 16  
Gewicht *Textil* **567** 16  
Gewicht, Ausgleichs- **611** 20  
Gewicht, Blei- **449** 56–59  
Gewicht, Brems- **531** 103  
Gewicht, Gang- *Flohmarkt* **249** 61  
Gewicht, Gang- *Uhr* **475** 21  
Gewicht, Gegen- *Bau* **493** 33

Gewicht, Gegen- *Hafen* **683** 38  
Gewicht, Gegen- *Landw.* **409** 25  
Gewicht, Gegen- *Motor* **611** 40  
Gewicht, Gegen- *Optik* **479** 58  
Gewicht, Gegen- *Straßenbau* **631** 37  
Gewicht, Gegen- *Wasserbau* **661** 86  
Gewicht, Grund- **450** 7  
Gewicht, Ramm- **683** 49  
Gewicht, Scheiben- **219** 4  
Gewicht, Schlag- *Flohmarkt* **249** 62  
Gewicht, Schlag- *Uhr* **475** 20  
Gewicht, Spann- **654** 35, 36  
Gewicht, Spindel- **577** 14  
Gewicht, Stell- **633** 18  
Gewicht, Vor- **450** 18  
Gewicht, Zusatz- **631** 24  
Gewichtheben **219** 28, **231** 1–5  
Gewichtheber **231** 2  
Gewichthebergürtel **219** 6  
Gewichtl **445** 32  
gewimpert **353** 54  
Gewinde *Installateur* **509** 51  
Gewinde *Landw.* **409** 26  
Gewinde *Maschinenteil* **531** 16, 68  
Gewinde, Außen- **507** 38, 51  
Gewinde, Holz- **531** 47  
Gewinde, Innen- **507** 41, 45  
Gewinde, Normal- **543** 4  
Gewinde, Schnecken- **617** 52  
Gewinde, Schraub- **119** 53  
Gewinde, Steil- **543** 4  
Gewindebacke **527** 68  
Gewindeband **507** 58  
Gewindebohrer **527** 67  
Gewindebohrer, Maschinen- **545** 34  
Gewindeeisen **527** 67  
Gewindekopf **603** 81

Gewindeschneideisen **473** 16  
Gewindeschneidkluppe **507** 85  
Gewindeschneidmaschine *Installateur* **507** 86  
Gewindeschneidmaschine *Klempner* **505** 27  
Gewindesteigung **543** 9  
Gewindestift **531** 48  
Gewindestrehler **520** 15  
Gewinn *Roulette* **255** 40  
Gewinn *Rummelplatz* **247** 46, 47, 50  
Gewinnanteilsschein **735** 33  
Gewinnkombination **255** 38  
Gewinnung, Energie- **15** 64  
Gewinnung, Erdöl- **534** 22–35  
Gewirk **575** 30–48  
Gewirk, Einfaden- **569** 18  
Gewirk, Ketten- **569** 37  
Gewitter **29** 29  
Gewitterfront **201** 42  
Gewittersegeln **201** 41  
Gewitterwolke *Atmos.* **25** 4  
Gewitterwolke *Flugsport* **201** 44  
Gewitterwolke *Meteor.* **27** 17  
Gewöhnliche Kiefer **357** 20  
Gewölbe **427** 1  
Gewölbe, Fächer- **297** 46  
Gewölbe, Himmels- **17** 1–8  
Gewölbe, Kloster- **297** 41  
Gewölbe, Kreuz- **295** 32, 33  
Gewölbe, Kreuzgrat- **297** 42  
Gewölbe, Kreuzrippen- **297** 43  
Gewölbe, Mulden- **297** 47  
Gewölbe, Netz- **297** 45  
Gewölbe, Spiegel- **297** 49  
Gewölbe, Stern- **297** 44  
Gewölbe, Tonnen- **297** 38  
Gewölbeform **297** 38–50  
Gewölberippe **295** 32

gewölbte Tafel **97** 67, 68  
gewonnener Wahlbezirk **141** 29  
Gewürz **463** 75  
Gewürzbehälter **458** 20  
Gewürzglas **108** 14  
Gewürznelke **383** 28  
Gewürznelkenbaum **383** 26  
Gewürzpflanze, tropische **383**  
Gewürzregal **108** 13  
Gewürzstände **117** 29  
Geysir **35** 10  
gezähnt **353** 52  
Gezeit **183** 35  
Gezeitenkraftwerk **551** 26  
Gezeitenküste **41** 26  
gezettetes Heu **403** 27  
Gibraltar, Straße von **43** 25  
Gichtbühne **539** 4  
Gichtgasabzug **539** 13  
Gichtglocke **539** 6  
Giebchen, Gottes- **329** 40  
Giebel *Bau* **499** 5  
Giebel *Haus* **103** 11  
Giebel, Brand- **499** 9  
Giebel, Voluten- **297** 5  
Giebel, Zier- **295** 22  
Giebeldreieck **301** 4  
Giebelfenster *Haus* **103** 12  
Giebelfenster *Kunst* **295** 49  
Giebelseite *Bau* **501** 25  
Giebelseite *Haus* **103** 11  
Giebeltor **401** 19  
Gieren **689** 69  
Gierfähre **659** 49  
Gießanlage **540** 11–20  
Gießerei, Eisen- **540** 1–20  
Gießform **561** 22

Gießkanne **368** 23  
Gießkanne, Bügel- **389** 26  
Gießkannenbrause **389** 28  
Gießkern **590** 18  
Gießmaschine, Massel- **539** 35  
Gießmund **590** 17  
Gießpfanne **540** 19  
Gießpfanne, Stahl- **539** 32  
Gießpfannenschnabel **539** 45  
Gießschale **590** 22  
Gießwerk, Rundplatten- **590** 13  
Giftblase **425** 18  
Giftdrüse **425** 19  
Giftlegeröhre **435** 24  
Giftpflanze **378**  
Giftpilz **379**  
Giftreizker **379** 7  
Giftschlange **341** 40  
Giftweizen **435** 24  
Gig **191** 23–30  
Gigant **281** 40  
Gigantocypris agassizi **343** 1  
Gigboot **191** 23–30  
Gimpel **336** 9  
Gimpenhäkelei **467** 28  
Ginster, Besen- **361** 20  
Gipfel, Berg- **37** 44  
Gips *Kunst* **303** 29  
Gips *Tapezierer* **510** 2  
Gips *Zement* **553** 5, 21  
Gips, REA- **547** 26  
Gipsbecher **519** 18  
Gipser **491** 83  
Gipsguss **303** 4  
Gipsmodell **303** 4  
Gipspulver **303** 29  
Gipssack **145** 85

Giraffe *Zoo* **171** 14  
Giraffe *Zool.* **347** 5  
Giraffengehege **171** 13  
Giraffenhaus **171** 15  
Girl, Skript- **257** 39  
Girlande **295** 54  
Girobox **733** 23  
Girocard **732** 19  
Girokarte **732** 19  
gis-Moll **267** 60  
Gitarre **275** 12  
Gitarre, elektrische **253** 22  
Gitarre, halbakustische **275** 78  
Gitarre, Jazz- **275** 78  
Gitarrist **253** 21  
Gitter, Abluft- **119** 66, 77  
Gitter, Absperr- *Biene* **425** 59  
Gitter, Absperr- *Fischzucht* **447** 9  
Gitter, Absperr- *Landw.* **419** 46  
Gitter, Absperr- *Polizei* **135** 53  
Gitter, Abstreif- **511** 14  
Gitter, Auffang- **560** 8  
Gitter, Fang- **107** 9  
Gitter, Lauf- **407** 61  
Gitter, Lüfter- **723** 5  
Gitter, Lüftungs- **615** 79  
Gitter, Park- **166** 33  
Gitter, Raubtier- **245** 50  
Gitter, Schutz- **595** 27  
Gitter, Seiten- **77** 14  
Gitter, Sperr- **135** 53  
Gitter, Wurf- **388** 13  
Gitter, Zoll- **680** 3  
Gitterbrücke, Stahl- **657** 34  
Gitterdrehbrücke **657** 63  
Gittergang **245** 51  
Gitterleiter **221** 21

Gittermast **547** 28  
Gittermast, Stahl- **655** 71  
Gitterroststufe **407** 63  
Gittersegment **705** 8  
Gitterspektrograf **21** 6  
Gitterstab **166** 34  
Gitterstruktur **15** 18–23  
Gittertierchen **332** 2  
Gittertor **166** 31  
Gitterträger **703** 13  
Gitterwand **419** 5, 7  
Gitterziegel **557** 23  
Gladiole *Bot.* **367** 11  
Gladiole *Garten* **368** 29  
Glas *Restaurant* **151** 40, **152** 6, 33  
Glas *Rummelplatz* **246** 4  
Glas, Becher- **325** 20  
Glas, Bier- *Brauerei* **455** 30  
Glas, Bier- *Diskotheek* **252** 21  
Glas, Bier- *Hausrat* **115** 89  
Glas, Bier- *Restaurant* **150** 5, **153** 31  
Glas, Brenn- **479** 27  
Glas, Brillen- **476** 15  
Glas, Brut- **447** 15  
Glas, Champagner- **115** 85  
Glas, Cocktail- *Hotel* **155** 57  
Glas, Cocktail- *Schiff* **671** 78  
Glas, Digestif- **115** 87  
Glas, Einweck- **109** 28  
Glas, farbiges **145** 69  
Glas, Fern- *Jagd* **440** 7  
Glas, Fern- *Optik* **479** 1  
Glas, Fern- *Optiker* **476** 18  
Glas, Flach- **504** 5  
Glas, Gewürz- **108** 14  
Glas, Grappa- **115** 90  
Glas, Guss- **504** 6



Glas, Honig- **425** 76  
Glas, Jagd- **440** 7  
Glas, Kelch- **563** 64  
Glas, Konkavkonvex- **477** 50, 51  
Glas, Mess- *Chemie* **325** 26  
Glas, Mess- *Hotel* **155** 64  
Glas, Mess- *Meteor.* **31** 47  
Glas, Mess- *Tankstelle* **626** 4  
Glas, Opern- **263** 25  
Glas, Plankonkav- **477** 48, 49  
Glas, Reagenz- **325** 34  
Glas, Rotwein- **115** 82  
Glas, Rückstrahl- **603** 92  
Glas, Schau- **419** 29  
Glas, Schutz- **529** 4, 38  
Glas, Sekt- *Hausrat* **113** 32, **115** 84  
Glas, Sekt- *Nachtklub* **253** 11  
Glas, Sherry- **115** 83  
Glas, Trink- **115** 80  
Glas, Vergrößerungs- **479** 27  
Glas, Vorlagen- **722** 38  
Glas, Wäge- **323** 23  
Glas, Wasser- *Med.* **68** 12  
Glas, Wasser- *Vorschule* **143** 8  
Glas, Weck- **109** 28  
Glas, Wein- *Hausrat* **113** 31, **114** 13  
Glas, Wein- *Restaurant* **150** 24  
Glas, Wein- *Weinkeller* **427** 20  
Glas, Weißwein- **115** 81  
Glas, Whisky- **155** 58  
Glas, Zahnputz- **121** 26  
Glasband **562** 10  
Glasbläser **563** 61  
Glasbrechzange **504** 19  
Glasbruchsensor **495** 39  
Glasdach **388** 5  
Glasdeckel **159** 56

Glaser **504** 8  
Glaser, Bau- **504** 8  
Glaser, Kunst- **504** 8  
Glaser, Rahmen- **504** 8  
Glaserdiamant **504** 25  
Glaserrecke **504** 24  
Glaserhammer **504** 18  
Glaserin **504** 8  
Glaserkasten **504** 9  
Glaserkitt **504** 17  
Gläserregal *Diskotheek* **252** 3  
Gläserregal *Hotel* **155** 66  
Gläserregal *Restaurant* **150** 9  
Glaserwerkstatt **504** 1  
Glaserzange **504** 19  
Glasfaser **559** 53  
Glasfaserkabel **713** 57  
Glasfaserradierer **559** 52  
glasfaserverstärkter Kunststoff **235** 34  
Glasfertigung, Mund- **563** 61–69  
Glasgewebe **512** 19  
Glashaut **61** 8  
Glaserstellung **562, 563**  
Glasiermaschine, Rundtisch- **561** 23  
Glaskolben **509** 49  
Glaskolben, Quarz- **509** 50  
Glaskörper **55** 55  
Glaskugel **31** 24  
Glasmacher **563** 61  
Glasmacherpfeife **563** 62  
Glasmacherstuhl **563** 68  
Glasmalerei **287** 15  
Glasmatte **512** 19  
Glasmosaikbild **145** 70  
Glaspapier **520** 26  
Glasplatte **504** 16  
Glaspresse **562** 21

Glasrolle **573** 13  
Glassand **305** 48  
Glasschaukasten **171** 24  
Glasscheibe *Gärtnerei* **387** 9  
Glasscheibe *Glaser* **504** 16  
Glasscheibe *Optik* **479** 14  
Glasscherbe **504** 10  
Glasschmelzofen **563** 50  
Glasschmelzwanne **562** 1, **563** 51  
Glasschneider **504** 25, 26  
Glasschneider, Rund- **504** 22  
Glasschneider, Stahlrad- **504** 26  
Glasschwamm **343** 7  
Glastrage **504** 9  
Glastür **108** 44, **113** 19  
Glastür, Automatik- **625** 77  
Glasziehmaschine, Fourcault- **562** 8  
Glättahle **474** 8  
Glättbohle, Quer- **632** 16  
Glätten *Buch* **599** 25  
Glätten *Papier* **579** 45  
Glätter, Längs- **632** 18  
glatte Rasur **99** 28  
Glättestation-Schnittstellenmodul **591** 15, 16  
Glatthafer, Hoher **415** 22  
Glattmantelbandage **631** 20  
Glatt Nase **345** 11  
Glättpresse **598** 19  
Glattrasur **99** 28  
Glattrohrkanone **129** 47  
Glättscheibe **510** 11  
Glattstoßen **731** 62  
Glattstrich **493** 9  
Glattstrich, Zement- **503** 14  
Glättwerk **579** 37  
Glatze **99** 23  
Glatzkopf **99** 22

Gläubige **287** 61  
gleich, annähernd **317** 17  
Gleichflügler **329** 5  
gleichförmiger Niederschlag **27** 18  
Gleichgewichtsbrechen **231** 13  
Gleichgewichtsorgan **55** 84  
Gleichgewichtsstange **245** 45  
Gleichheitszeichen **315** 23  
Gleichrichter *Auto* **613** 21  
Gleichrichter *Film* **260** 18  
Gleichrichter *Galvanoplastik* **590** 2  
Gleichrichter *Schmied* **523** 30  
gleichschenkliges Drachenviereck **319** 38  
gleichschenkliges Dreieck **318** 27  
gleichseitiges Dreieck *Math.* **318** 26  
gleichseitiges Dreieck *Zeichner* **559** 8  
Gleichstrom-Regelmotor **545** 9  
Gleichung **316** 9  
Gleichung, Bestimmungs- **316** 4, 9  
Gleichung, identische **316** 5  
Gleis *Bahnhof* **638** 7–9  
Gleis *Eisenbahn* **633** 1–38  
Gleis, Loren- **493** 27  
Gleisanlage **681** 62  
Gleiskette **631** 10  
Gleiskraftwagen **653** 32  
Gleisräumer **646** 34  
Gleitbahn **261** 31  
Gleitboot **197** 34–40  
Gleiter, Delta- **201** 2  
Gleiter, Hang- **201** 2  
Gleithang **39** 35  
Gleitschalungsfertiger **632** 1  
Gleitschiene **683** 50  
Gleitstuhl **633** 22  
Gletscher *Bergsport* **233** 27  
Gletscher *Geogr.* **37** 52

Gletscher, Tal- **37** 54  
Gletscherbach **37** 57  
Gletscherbrille **233** 23  
Gletscherspalte *Bergsport* **233** 28  
Gletscherspalte *Geogr.* **37** 55  
Gletschertisch **37** 61  
Gletschertor **37** 56  
Glied, Brücken- **69** 31  
Glied, Finger- **49** 79, **51** 22  
Glied, Hebe- **277** 32  
Glied, Ketten- **97** 39  
Glied, Körper- **332** 28  
Glied, männliches **57** 80  
Glieder **49** 57  
Gliederfüßer **329**  
Gliederpuppe **302** 31  
Gliederungselement, Raum- **728** 22  
Gliederwurm **332** 23  
Gliedermaße *Anat.* **49** 57  
Gliedermaße *Zool.* **433** 6  
Global Positioning System **677** 30  
Glöckchen, Alpen- **375** 4  
Glöckchen, Mai- **373** 2  
Glöckchen, März- **367** 1  
Glöckchen, Schnee- **367** 1  
Glocke *Fechten* **217** 35, 37, 44  
Glocke *Politik* **139** 8  
Glocke, Getriebe- **611** 21  
Glocke, Gicht- **539** 6  
Glocke, Helm- **285** 39  
Glocke, Käse- **109** 6  
Glocke, Kirch- **289** 9  
Glocke, Kirchen- **289** 9  
Glocke, Sakristei- **287** 46  
Glocke, Schab- **458** 11  
Glocke, Spring- **205** 17  
Glocke, Sprung- **205** 17

Glockenbecher **283** 14  
Glockenbecherkultur **283** 14  
Glockenblume **363** 14, **367** 10  
Glockenheide **373** 19  
Glockentränke **421** 16  
Glockenturm **293** 15  
Glöggli, Schnee- **373** 1  
Gloxinie **369** 7  
Glucke **431** 13  
Glückskäfer **329** 40  
Glücksklee **415** 5  
Glücksrad **255** 36  
Glücksspiel **255**  
Glücksspiel, Karten- **255** 41  
Glühbirne **509** 48, 49–51  
Glühfarbe **313** 28  
Glühplatte **473** 35  
Glykol **573** 27  
g-Moll **267** 64  
Gnadenkapelle **289** 12  
Gobo, Licht- **141** 25  
Gokart **172** 22  
Gold **127** 26  
Gold, Blatt- *Buch* **598** 35  
Gold, Blatt- *Maler* **511** 49  
Goldafter **431** 36  
Goldammer **337** 5  
Goldämmerchen **337** 9  
Goldblume **368** 30  
Golddraht **473** 2  
Goldenes Frauenhaar **373** 17  
Goldeule **333** 19  
Goldhähnchen, Sommer- **337** 9  
Goldhähnchen, Winter- **337** 9  
Goldkissen **598** 36  
Goldknopf **670** 37  
Goldknöpfchen **371** 31

Goldköpfchen **337** 9  
Goldlack **368** 32  
Goldmesser **598** 37  
Goldmünze **97** 37  
Goldregen **361** 32  
Goldschmied **473** 18  
Goldschmiede **473**  
Goldschmiedeladen **657** 33  
Goldschmiedetisch **473** 41, 42–50  
Goldschnittmacher **598** 32  
Goldschwanzsylvphe **339** 10  
Goldwaage **473** 33  
Goldwurz **367** 10  
Golf **215** 38–55  
Golfball **215** 51  
Golfplatz **215** 38  
Golfsack **110** 16  
Golfschläger *Hausrat* **110** 15  
Golfschläger *Sport* **215** 53–55  
Golfspiel **215** 38–55  
Golfspieler **215** 44  
Golfstrom **43** 31  
Golfwagen **215** 46  
Golgi-Apparat **59** 8  
Gondel *Bergbahn* **654** 30  
Gondel *Flugsport* **199** 56  
Gondel *Freizeitpark* **169** 29  
Gondel *Rummelplatz* **247** 27, 32  
Gondel, Fahrwerk- **131** 44  
Gondel, Seilbahn- **655** 46, 60  
Gondel, Triebwerks- **691** 19  
Gondelbahn **239** 23  
Gong **231** 46  
Goniometer, Anlege- **327** 27  
Goniometer, Kontakt- **327** 27  
Goniometer, Reflexions- **327** 28  
Gording **665** 71

Gording, Nock- **663** 36  
Gorilla **349** 21  
Gosse **451** 14  
Gotik **295** 22–41  
Gotikfenstermotiv **125** 2  
gotische *Kirche* **295** 28–41  
gotische *Kunst* **295** 22–41  
gotische *Schrift* **309** 1  
Gott **293** 13  
Gott, Meer- **281** 44  
Gottesacker **289** 19–41  
Gottesdienst **287** 1–30  
Gottesgiebchen **329** 40  
Göttin **137** 3  
Gouachefarbe **302** 17  
Gourmetlöffel **115** 65  
GPS-Navigationsgerät **677** 30  
GPS-Sender **31** 59  
Grab **289** 23  
Grab, Familien- **289** 27  
Grab, Felsen- **299** 37  
Grab, Hocker- **283** 17  
Grab, Hünen- **283** 16  
Grab, Kinder- **289** 29  
Grab, Königs- **299** 1  
Grab, Megalith- **283** 16  
Grab, offenes **289** 34  
Grab, Soldaten- **289** 32  
Grab, Steinkisten- **283** 17  
Grab, Turm- **299** 21  
Grab, Urnen- *Kirche* **289** 30  
Grab, Urnen- *Vorgesch.* **283** 39  
Grabbeigabe **283** 34  
Graben, Absperr- **171** 27  
Graben, Burg- **285** 37  
Graben, Entwässerungs- **41** 48  
Graben, Fundament- **491** 75



Graben, Mühl- **451** 47  
Graben, Orchester- **263** 16  
Graben, Ring- **285** 37  
Graben, Seiten- **659** 22  
Graben, Tiefsee- **33** 21  
Graben, Tor- **285** 33  
Graben, Wasser- *Pferdesport* **205** 22  
Graben, Wasser- *Zoo* **171** 27  
Grabenbruch **37** 13  
Gräber, Toten- **289** 22  
Grabgabel **408** 14  
Grabheuschrecke **429** 8  
Grabhügel **289** 24  
Grabkammer, große **299** 2  
Grabkammer, kleine **299** 3  
Grabkammer, unterirdische **299** 5  
Grabkreuz **289** 25  
Grabnische **289** 63  
Grabstätte **289** 23  
Grabstein **289** 26  
Grabstelle **289** 23  
Grabstichel *Drechsler* **520** 25  
Grabstichel *Kunst* **304** 20  
Grad, Bedeckungs- **29** 9, 12  
Grad, Breiten- **43** 2  
Grad, Längen- **43** 4  
Grad, Leistungs- **231** 15  
Grad, Wurzel- **316** 2  
Gradbogen **677** 18  
Gradeinteilung *Film* **489** 39  
Gradeinteilung *Schule* **145** 20  
Gradientenspule **75** 42  
Gradierwerk **45** 31  
Gradnetz **43** 1-7  
Grafenkrone **127** 46  
Grafik *Büro* **724** 8  
Grafik *Mediengest.* **585** 22, **587** 22

Grafik, gerahmte **153** 36  
Grafikgröße **585** 18  
Grafikkarte **722** 21  
Grafiktableau **560** 20  
grafische Darstellung **559** 11  
grafische Kunst **304, 305**  
grafische Werkstatt **305** 27–64  
Grafit **15** 63  
Grafitmine **559** 51  
Grafittiegel **473** 11  
Grammofon **248** 32  
Grammofongehäuse **248** 36  
Grammofonnadel **248** 34  
Grammofonplatte **248** 33  
Granatapfel **385** 16  
Granatoeder **327** 7  
Grand-Touring-Rennwagen **207** 53  
Grand-Tourisme-Wagen **619** 29  
Granierstahl **304** 19  
Granne **413** 12  
Grant, Läuter- **453** 52  
Grapefruit **385** 23  
Graph **321** 12  
Graphitsäule **549** 66  
Grappaglas **115** 90  
Gras *Korbmacher* **521** 26  
Gras *Landw.* **421** 7  
Gras *Spiel* **175** 43  
Gras, Ährenrispen- **415** 27  
Gras, Bambus- **368** 20  
Gras, Franzosen- **415** 22  
Gras, Knauel- **415** 25  
Gras, Knäuel- **415** 25  
Gras, Knaul- **415** 25  
Gras, Knopf- **373** 2  
Gras, Kolben- **415** 27  
Gras, Kralle- **373** 2

Gras, Päder- **371** 30  
Gras, Pampas- **368** 9  
Gras, Rai- **415** 26  
Gras, Ray- **415** 22, 26  
Gras, Ried- **369** 17  
Gras, Rispen- **363** 39  
Gras, Ross- **415** 22  
Gras, Sauer- **369** 17  
Gras, See- **375** 56  
Gras, Spitz- **371** 30  
Gras, Weidel- **415** 26  
Gras, Woll- **373** 18  
Gras, Zweck- **371** 30  
Gras, Zyper- **369** 17  
Grasbahnmaschine **207** 42  
Grasband **233** 4  
Grasbüschel **363** 44  
Grasen **175** 43  
Grasernte **403** 20  
Grasfangkorb **391** 29  
Grashalm **353** 90  
Grashüpfer **329** 10  
Graslauch **395** 14  
Grat *Bau* **499** 12  
Grat *Bergsport* **233** 26  
Grat *Kunst* **301** 21  
Grat, Dach- **499** 12  
Grat, Eis- **233** 26  
Grat, Firn- **233** 26  
Grätenschritt **235** 18  
Grätschen, Über- **221** 49  
Grätschsitz **221** 30  
Grätschsprung **227** 37  
Grätschwinkelstütz **227** 18  
Gratspalt **525** 23  
Gratsparren **499** 62  
Gratziegel **501** 8

Graudrossel **337** 14  
graue Tonne **161** 6  
Graukeil, Stufen- **313** 27  
Grauleiter **313** 27  
Graupeln **29** 26  
Graureiher **335** 22  
Graviekugel **473** 32  
Graviernadel **304** 16  
Gravis **309** 51  
Gravur *Schmuck* **97** 41  
Gravur *Textil* **571** 28  
Gravur, Jagd- **442** 28  
Green **215** 43  
Greenbox-Studio **258** 1  
Greenbox-Technik **258** 1–30  
Greenscreen **258** 3  
Greenscreen-Technik **258** 1–30  
Greif **281** 13  
Greifbein **329** 45  
Greifenklaue **281** 15  
Greifer **545** 51, 56  
Greifer, Abnehmer- **567** 24  
Greifer, Holz- *Forstw.* **439** 29  
Greifer, Holz- *Sägewerk* **554** 28  
Greifer, Zubringer- **567** 25  
Greiferprojektil **567** 20  
Greifrad **77** 49  
Greifvogel **333** 1  
Greifzange **305** 50  
Greifzirkel **520** 19  
Greiskraut **371** 12  
Grenze, Dämmerungs- **19** 21  
Grenze, Flut- **39** 81  
Grenze, Freihafen- **680** 3  
Grenze, Kreis- **45** 103  
Grenze, Watt- **45** 10  
Grenzhorizont **39** 23

Grenzkreis **17** 5  
Grenzlehrdorn **543** 56  
Grenzlinie **33** 30  
Grenzrachenlehre **543** 59  
Grenzrain **403** 4  
Grenzschichtzaun **691** 7  
Grenzstein **403** 3  
Gretchenfrisur **101** 16  
Greyhound **351** 29  
Griebs **397** 62  
griechische Kunst **301** 1–62  
griechischer Vorhang **263** 2  
griechische Schreibweise **125** 4  
griechische Schrift **307** 15  
griechisches Kreuz **291** 57  
griechisches Ornament **301** 51  
griechisches Theater **301** 58  
griechische Vase **301** 51  
griechische 1-Euro-Münze **125** 46  
griechisch-römischer Ringkampf **231** 6–9  
Grießwärtel **285** 75  
Griff *Fechten* **217** 42  
Griff *Garten* **391** 19  
Griff *Hausrat* **115** 53  
Griff *Optik* **479** 29  
Griff *Schlosser* **527** 40  
Griff *Schule* **147** 37  
Griff *Tischler* **515** 4  
Griff, Achsel- **63** 45  
Griff, Befreiungs- **63** 41  
Griff, Brems- **602** 5  
Griff, Bügel- **505** 31  
Griff, Bügeleisen- **119** 10  
Griff, Daumenmittelfinger- **229** 51  
Griff, Daumenzeigefinger- **229** 50  
Griff, Dreh- *Fahrrad* **602** 6  
Griff, Dreh- *Landw.* **435** 11

Griff, Dreh- *Med.* **63** 18  
Griff, Dreh- *Motorrad* **607** 22, 36, **609** 33  
Griff, Ell- **221** 44, 46  
Griff, Gas- **607** 22  
Griff, Halte- *Eisenbahn* **644** 13, 27  
Griff, Halte- *Motorrad* **607** 34  
Griff, Halte- *Raumfahrt* **705** 29, 37  
Griff, Hammer- **229** 45  
Griff, Hand- *Film* **489** 57  
Griff, Hand- *Hausrat* **119** 67  
Griff, Hand- *Heimwerken* **519** 44, 45, 47  
Griff, Hand- *Maler* **511** 9  
Griff, Hand- *Navigation* **677** 25  
Griff, Hand- *Papier* **577** 13  
Griff, Hand- *Sport* **241** 57  
Griff, Isolier- **509** 62  
Griff, Kaltwasser- **507** 29  
Griff, Kamm- **221** 41  
Griff, Kopf- **63** 46  
Griff, Kreuz- *Med.* **63** 24  
Griff, Kreuz- *Turnen* **221** 43  
Griff, Lenker- **602** 3  
Griff, Messer- **471** 40  
Griff, Naturkork- **449** 22  
Griff, Pistolen- *Fechten* **217** 39  
Griff, Pistolen- *Jagd* **442** 6  
Griff, Pistolen- *Polizei* **135** 14  
Griff, Rautek- **63** 21  
Griff, Reifen- **241** 74  
Griff, Rist- **221** 40  
Griff, Rohrwechsel- **129** 6  
Griff, Schläger- **213** 43  
Griff, Sensen- **408** 26  
Griff, Speich- **221** 47  
Griff, Sprossen- **241** 73  
Griff, Steuer- **689** 24  
Griff, Stock- **235** 4

Griff, Trage- *Baby* **79** 48  
Griff, Trage- *Film* **489** 43  
Griff, Trage- *Med.* **63** 25  
Griff, Trage- *Militär* **129** 6  
Griff, Trage- *PC* **723** 22  
Griff, Trage- *Schule* **145** 33  
Griff, Transport- **63** 44  
Griff, Triangel- **77** 12  
Griff, Tür- **614** 13  
Griff, Voll- **283** 22, 31  
Griff, Warmwasser- **507** 28  
Griff, Zangen- *Schlachthof* **456** 7  
Griff, Zangen- *Sport* **229** 52  
Griff, Zwie- **221** 42  
Griffart **221** 40–46  
Griffbrett **273** 21, **275** 8  
Griffbrettsaite **275** 25  
Griffe, Schiebe- **77** 43  
Griffel **353** 60, **359** 5, **375** 6, **397** 45, **399** 18, **413** 34  
Griffel, Stahl- **307** 21  
Griffelkasten **249** 69  
Griffhaltung, Hammer- **229** 46  
Griffhebel **727** 36  
Griffloch *Büro* **727** 33  
Griffloch *Musik* **273** 34, **275** 34  
Griffloch *Sport* **241** 13  
Griffstück *Militär* **129** 15, 30, 35  
Griffstück *U-Elektronik* **719** 19  
Grill *Hausrat* **108** 34  
Grill *Rummelplatz* **246** 8  
Grill, Holzkohlen- **179** 66  
Grill, Kühler- **614** 49  
Grillbude **246** 5  
Grille, Haus- **429** 8  
Grillgut **246** 9  
Grillspieß **108** 35  
Grillstand **246** 5

Grimmdarm, absteigender **57** 27  
Grimmdarm, aufsteigender **57** 25  
Grimmdarm, quer liegender **57** 26  
Grindel **407** 50  
Grobeinstellung *Eisenverarb.* **541** 40  
Grobeinstellung *Optik* **479** 11  
Grobfeile **526** 20  
GrobkoksSieberei **552** 14  
Grobkrautband **405** 58  
GrobSchmutzschlauch **119** 88  
Grobtrieb **479** 11  
Grobzerkleinerung **557** 8  
Groß **255** 9  
Großballen **401** 55, **403** 40  
Großballenpresse **403** 41  
Großbildfernseher **717** 68  
Großbildkamera **481** 66  
Großbramsaling **665** 53  
Großbramsegel **663** 53  
Großbramstagegel **665** 25  
Großbramstenge **665** 7  
Großbramstengestagegel **665** 25  
Großbritannien und Nordirland, Vereinigtes Königreich von **126** 17  
Großbuchstabe **581** 11  
Großbunker **405** 76  
Größe, Bild- **585** 18  
Größe, Grafik- **585** 18  
Größe, physikalische **314** 4  
Größe, Schrift- *Mediengest.* **585** 39  
Größe, Schrift- *Setzerei* **581** 23  
Größe, Textfeld- **585** 18  
Größe, Transportrollen- **579** 49  
Größe, Über- **81** 57  
große Achse **321** 23  
Große Brennessel **371** 33  
Große Fetthenne **373** 9  
große Flöte **273** 32



große Grabkammer **299** 2  
Große Köcherfliege **329** 14  
große Oktave **269** 44  
größer als **317** 19  
Großer Bär **17** 29  
Großer Brauner Rüsselkäfer **433** 42  
großer Brustmuskel **53** 36  
größere Umstellung **581** 35  
großer Gesäßmuskel **53** 60  
großer Hahn **445** 77  
Großer Hund **17** 14  
großer Kaumuskel **55** 8  
Großer Kohlweißling **431** 25  
Großer Ozean **43** 20  
Großer Pimpernell **415** 28  
großer Regenwurm **332** 27  
großer runder Armmuskel **53** 55  
großer Sägemuskel **53** 42  
großer Spiegel **677** 22  
Großer Vogelfuß **415** 11  
Großer Wagen **17** 29  
Großer Wiesenknopf **415** 28  
großer Zeh **49** 93  
großer Zeiger **475** 40  
große Sekunde **269** 7  
große Septime **269** 12  
große Sexte **269** 11  
Großes Flusspferd **345** 36  
Großes Springkraut **373** 11  
Große Strafkammer **137** 1  
Große Stubenfliege **429** 3  
große Terz **269** 8  
große Trommel **273** 57, **275** 48  
große Windenergieanlage **551** 1  
große Zehe **49** 93, **53** 49  
Großformatbalgenkamera **481** 54  
Großformatdrucker **591** 22

Großhirn **51** 57, **53** 22  
Großkern **332** 12  
Großmarssaling **665** 52  
Großmarsstenge **665** 6  
Großmast **663** 40, **665** 5–7, **667** 22  
Großmaul **343** 10, 13  
Großmausoleum, islamisches **293** 22  
Großoberbramrah **665** 42  
Großoberbramsegel **665** 65  
Großobermarsrah **665** 40  
Großobermarssegel **665** 63  
Großplatte **33** 30, 31  
Großrad **77** 50  
Großrah **663** 37, **665** 38  
Großraumabteil **643** 32, **645** 12  
Großraumbagger **557** 4  
Großraumbehälter **591** 7  
Großraumbereich **643** 8  
Großraumbüro **728**, **729**  
Großraumkabine **655** 46  
Großraum-Langstreckenverkehrsflugzeug **691** 15  
Großraumlimousine **619** 33  
Großraumwagen **645** 16  
Großroyalrah **665** 43  
Großroyalsegel **665** 66  
Großroyalstagsegel **665** 26  
Großroyalstengestagsegel **665** 26  
Großschot **193** 19  
Großsegel *Schiff* **663** 33, **665** 61, **667** 11  
Großsegel *Segeln* **193** 37, **195** 2  
Großsegelhals **193** 28  
Großsegelkopf **193** 38  
Großspecht **335** 32  
Großstenge **665** 6  
Großstengestagsegel **665** 24  
Großtanklöschfahrzeug **163** 64  
Großunterbramrah **665** 41

Großunterbramsegel **665** 64  
Großuntermarsrah **665** 39  
Großuntermarssegel **665** 62  
Großuntermast **665** 5  
Großvieh **417** 1, 2  
Grotesk **309** 7  
Groteskflugmodell **199** 83  
Groteskschrift **309** 7  
Grotte **166** 1  
Grotte, künstliche **187** 29  
Growian **551** 1  
Grubber **407** 30  
Grubber, Dreizink- **391** 13  
Grubber, Flügelschar- **407** 30  
Grübchen, Kinn- **49** 22  
Grube *Bergwerk* **533**  
Grube *Kirche* **289** 34  
Grube *Schmied* **523** 17  
Grube, Achsel- **49** 35  
Grube, Bau- **491** 69–82  
Grube, Dock- **674** 38  
Grube, Drossel- **49** 27  
Grube, Honig- **399** 21  
Grube, Lehm- **557** 2  
Grube, Sand- **215** 42  
Grube, Sprung- **229** 39  
Grube, Steinkohlen- **533**  
Grube, Ton- **45** 88  
Grube, Tränen- **445** 16  
Grubenbetrieb **533** 21–52  
Grubenlüfter **533** 5  
grün **127** 31  
Grün *Farbe* **313** 8, 14, 24  
Grün *Spiel* **175** 43  
Grün *Sport* **215** 43  
Grünalge **375** 45  
Grünanlage **47** 5

Grund, Ätz- **305** 55  
Grund, Deck- **305** 56  
Grund, Mal- **302** 22  
Grund, Spitzen- **467** 16  
Grund, Tal- **39** 44  
Grund, Tüll- **467** 16  
Grund, Wechsel- **510** 4  
Grund, Zahn- **531** 84  
Grundablass *Wasserbau* **661** 70  
Grundablass *Wasservers.* **159** 34  
Grundangeln **449** 1–10  
Grundaufbau **562** 28  
Grundbirne **413** 38  
Grundblatt **363** 9, 15, 30, **411** 2  
Grundbrett **483** 29  
Grundfarbe **313** 13, 14, 15, 20, 21, 22  
Grundfarbenbalken **587** 18  
Grundfläche **321** 35, 39  
Grundgesetz **137** 35  
Grundgewicht **450** 7  
Grundhobel **515** 26  
Grundiermittel **510** 6  
Grundierpinsel **302** 9  
Grundlinie *Math.* **318** 27  
Grundlinie *Sport* **213** 2, 49, **215** 4  
Grundlinienrichter **213** 22  
Grundmoränenrelief **41** 19  
Grundplasma **59** 3  
Grundplatte *Eisenverarb.* **541** 31  
Grundplatte *Schlosser* **527** 43  
Grundprofil, Tragflächen- **687** 44  
Grundrahmen **632** 6  
Grundrechenart **315** 23–26  
Grundschrift **25** 7  
Grundschule **145** 1–46  
Grundspieler **215** 10  
grundständiges Blatt **363** 12

Grundstellung *Fechten* **217** 18  
Grundstellung *Sport* **227** 1  
Grundsucherblei **449** 59  
Grundtau **450** 15  
Grundteller **114** 4  
Grundton **267** 55–68  
Gründung, Pfahl- **659** 8  
Gründungspfahl **21** 30  
Grundverbindung **575** 30–48  
Grundwasser, artesisches **37** 24  
Grundwasser, gespanntes **37** 24  
Grundwassererwärmung **495** 25–26  
Grundwasserspiegel **158** 1, **159** 41, 63  
Grundwasserstrom **158** 3  
Grundwert **316** 7  
Grundzahl **314** 5, **316** 2  
grüne Fahne **182** 3  
Grüner Knollenblätterpilz **379** 4  
Grüner Leguan **341** 32  
grüner Punkt **161** 2, 4, 5  
grüner Salat **393** 36  
Grünes Heupferd **329** 10  
grüne Tonne **161** 3  
Grünfläche *Haus* **105** 18  
Grünfläche *Park* **166** 36  
Grünfläche *Schwimmen* **189** 1  
Grünfutter **421** 7  
Grünglascontainer **161** 8  
Grünkern **413** 25  
Grünkohl **393** 34  
Grünmalz **453** 23  
Grünpflanze **733** 31

Grünschling **337** 5  
Gruppe **205** 41  
Grüppe **41** 48  
Gruppe, Ballett- **225** 27  
Gruppe, Baum- **167** 61  
Gruppe, Ess- **113** 1  
Gruppe, Hinkelstein- **283** 11  
Gruppe, Polsterelement- **111** 17  
Gruppe, Richtantennen- **699** 62  
Gruppe, Service- **733** 32  
Gruppe, Sitz- *Eisenbahn* **643** 10  
Gruppe, Sitz- *Landw.* **401** 13  
Gruppe, Sitz- *Stadt* **157** 50  
Gruppe, Spieler- **241** 21  
Gruppe, Steuerraketen- **699** 61  
Gruppe, Touristen- **166** 28  
Gruppe, Turbo- **547** 47  
Gruppenanordnung **145** 2  
Grus **17** 42  
Gruß, Fechter- **217** 18  
G-Saite **273** 9  
G-Schlüssel **267** 8  
GT-Rennwagen **207** 53  
GT-Wagen **619** 29  
Guanako **345** 35  
Guanin **59** 25  
Guckloch **110** 33  
Gugelhupf **460** 39  
Guero **275** 61  
Gülleausbringer **401** 39  
Güllesilo **401** 28  
Gülletank **401** 40  
Gully **156** 13  
gültige Trefffläche **217** 52–54  
Gummi, Fersen- **197** 54  
Gummi, Kau- **625** 46  
Gummi, Radier- *Büro* **727** 4

Gummi, Radier- *Zeichner* **559** 47  
Gummi, Vorfuß- **197** 53  
Gummibärchen **625** 53  
Gummibaum *Bot.* **411** 33  
Gummibaum *Hotel* **154** 27  
Gummibindung **197** 53, 54  
Gummiblock **603** 91  
Gummifuß **481** 50  
Gummihammer **179** 59  
Gummihaut **191** 55  
Gummiknüppel **135** 12  
Gummikolbenkappe **442** 14  
Gummilager **617** 83  
Gummilösung **305** 49  
Gumminoppenband **405** 60  
Gummischutz **205** 34  
Gummiseil **168** 11  
Gummisohle, Transparent- **93** 38  
Gummistift **603** 90  
Gummiteller **519** 22  
Gummituchzylinder **593** 5  
Gummiverband **387** 37  
Gummiwalze **597** 8  
Gummiwalzenantrieb **405** 57  
Gummiwulst **644** 15  
Gummiwulstdichtung **643** 7  
Gummizug **223** 13  
Gummizylinder **593** 23  
Gundelrebe, Efeublätterige **363** 18  
Gundermann **363** 18  
Gurgel **49** 26  
Gurke **393** 13  
Gurke, Salat- **463** 81  
Gurke, See- **343** 18  
Gurkenkraut **395** 2  
Gurt **689** 56  
Gurt, Ausreit- **193** 21

Gurt, Bauch- **203** 18, 36  
Gurt, Bauchnot- **203** 23  
Gurt, Halte- *Eisenbahn* **644** 8  
Gurt, Halte- *Film* **489** 25  
Gurt, Lenk- **238** 4  
Gurt, Ober- *Bau* **499** 74, 80  
Gurt, Ober- *Brücke* **657** 9  
Gurt, Ober- *Sport* **235** 29  
Gurt, Sattel- **205** 12  
Gurt, Sicherheits- *Auto* **614** 20  
Gurt, Sicherheits- *Feuerwehr* **162** 25  
Gurt, Sitz- **233** 61  
Gurt, Spreng- **203** 19  
Gurt, Trage- *Film* **489** 25  
Gurt, Trage- *Flugsport* **199** 34  
Gurt, Unter- *Bau* **499** 73, 79  
Gurt, Unter- *Brücke* **657** 10  
Gurt, Unter- *Sport* **235** 31  
Gurt, Zug- **203** 24  
Gurtausleger **601** 13  
Gurtbandförderer **552** 2  
Gurtbandförderer, Kohlenturm- **552** 4  
Gurtbandlaufwerk **405** 79  
Gurtbogen **295** 16  
Gürtel **85** 53, **89** 41  
Gürtel, Binde- **85** 87  
Gürtel, Blei- **180** 7  
Gürtel, Durchzieh- **81** 62  
Gürtel, farbiger **231** 15  
Gürtel, Gewichtheber- **219** 6  
Gürtel, Kalmen- **29** 35, 36  
Gürtel, Kleider- **83** 43, **85** 72  
Gürtel, Kletter- **233** 60  
Gürtel, Klima- **29** 42, 43, 44  
Gürtel, Kork- **189** 17  
Gürtel, Leder- **89** 69  
Gürtel, Meister- **231** 15



Gürtel, Planetoiden- **19** 50  
Gürtel, Regen- **29** 40  
Gürtel, Schulter- **51** 7  
Gürtel, schwarzer **231** 15  
Gürtel, Schwimm- **189** 17  
Gürtel, Stillen- **29** 36  
Gürtel, Strumpfhalter- **87** 22  
Gürtel, Textil- **85** 69  
Gürtelscheibe **283** 24  
Gürtelschleife **89** 41  
Gürtelschnalle **85** 70, **89** 41  
Gürteltier, Neunbinden- **345** 10  
Gurtförderer **540** 11  
Gurtgesims **295** 52  
Gurtsitz **238** 2  
Gurtvorrichtung **181** 3  
Gurtwerk **180** 5  
Gurtzeug **199** 35  
Guss, Gips- **303** 4  
Guss, Schlicker- **561** 22  
Gusserker **285** 23  
Gussglas **504** 6  
Gut **45** 94  
Gut, Bagger- **683** 58  
Gut, Grill- **246** 9  
Gut, Keim- **453** 23  
Gut, laufendes **665** 67–71  
Gut, Schnitt- **459** 64  
Gut, Schütt- **668** 11  
Gut, stehendes **665** 10–19  
Gut, Steril- **72** 13  
Gut, Stück- **682** 11  
Gut, Walz- **541** 26  
Güteprüfgerät **557** 16  
Güterverkehr, Schienen- **641**  
Güterwagen, gedeckter **641** 11, **652** 14  
Güterwagen, offener **652** 8

Güterzug **641** 4  
Güterzugdienst, mittelschwerer **651** 1  
Gutseite **543** 60  
Guttaperchabaum **411** 37  
Gymnasium **147**  
Gymnastik **227**  
Gymnastik, Sport- **225**  
Gymnastik, Strand- **182** 13  
Gymnastikanzug **225** 41  
Gymnastikball *Sport* **219** 35  
Gymnastikball *Turnen* **225** 49  
Gymnastikball *Vorschule* **143** 44  
Gymnastikband **225** 39  
Gymnastikhose **221** 55  
Gymnastikkeule **225** 44  
Gymnastikkleidung **225** 41, 42  
Gymnastikreifen **225** 36  
Gymnastikschuh **221** 54, **225** 42  
gynäkologisches Untersuchungsinstrument **66** 3  
Gyre **327** 4

## H

Haar **49** 7, **55** 62  
Haar, Achsel- **49** 36  
Haar, Bart- **347** 26  
Haar, Frauen- **373** 17  
Haar, Kopf- **49** 7  
Haar, langes **99** 1  
Haar, Locken- **101** 21  
Haar, offen getragenes **99** 1  
Haar, Samen- **411** 19  
Haar, Scham- **49** 51  
Haar, Seiten- **101** 5  
Haar, Stirn- **101** 3  
Haar, Wurzel- **353** 19, **413** 18

Haarbalg **55** 71  
Haarbeutel **99** 8  
Haarbürste *Baby* **78** 7  
Haarbürste *Hausrat* **112** 33  
Haarfarbe **470** 3  
Haarfärbung **470** 44  
Haarfestiger **471** 24  
Haarfilzhut **95** 12  
Haarflügler **329** 14  
Haarfollikel **55** 71  
Haargel **101** 27  
Haarharfe **31** 9  
Haarkelch **375** 12  
Haarklipp **470** 11  
Haarkranz **99** 24  
Haarlineal **527** 63  
Haarnadel **235** 50  
Haarpflegemittel **470** 41  
Haarpflegeprodukt **470** 41  
Haarpinsel **302** 7  
Haarschnecke **101** 19  
Haarschneidemaschine **470** 23, **471** 33  
Haarschneideschere **470** 7, **471** 35  
Haarschnitt **471** 4  
Haarschnitt, Bürsten- **99** 12  
Haarseite **513** 12, 17  
Haarshampoo **462** 44  
Haarsieb **145** 67  
Haarspray *Friseur* **470** 26  
Haarspray *Supermarkt* **462** 47  
Haarstern **343** 3  
Haartracht **99**, **101**  
Haartrockner *Bad* **121** 51  
Haartrockner *Friseur* **471** 23  
Haartrocknung **471** 25  
Haarwachs **470** 38  
Haarwaschanlage **471** 12

Haarwaschbecken **470** 31  
Haarwaschmittel **471** 21  
Haarwaschzusatz **471** 11  
Haarwasser **471** 11  
Haarwild **441** 40  
Habicht **333** 14  
Habicht, Eichel- **336** 14  
Habicht, Hühner- **333** 14  
Habichtartige **333** 12  
Habichtpilz **381** 24  
Habitatbaum **436** 15  
Habitus **383** 53  
Háč'ek **309** 56  
Hachse, Hinter- **457** 10  
Hachse, Vorder- **457** 8  
Hackbank **458** 26  
Hackbrett **271** 32  
Hackbrett, Appenzeller **271** 35  
Hackbrett, Walliser **271** 34  
Hacke **49** 104  
Hacke, Bügel- **408** 1  
Hacke, Garten- **391** 18  
Hacke, Häufel- **391** 5  
Hacke, Kartoffel- **408** 7, 12  
Hacke, Kombi- **391** 7  
Hacke, Mist- **408** 9  
Hacke, Schlag- **408** 12  
Hacke, Spitz- **556** 28  
Hacke, Zieh- **408** 1  
Hacken **49** 104  
Hackenstiel **408** 2  
Hacker, Holz- **335** 32  
Hackfleisch **459** 44  
Hackfrucht **413** 38–47  
Hackmaschine **579** 12  
Hackschnitzel **579** 13  
Häckseltrommel **405** 29

Häcksler, Feld- **405** 28  
Hackwerkzeug, Anbau- **391** 21  
Haderer **445** 59  
Hafen *Flagge* **126** 24  
Hafen *Hafen* **680, 681, 682, 683**  
Hafen, Fischerei- **681** 56  
Hafen, Flug- *Flughafen* **694, 695**  
Hafen, Flug- *Piktogramm* **697** 1  
Hafen, Frei- **680** 2  
Hafen, Heimat- **197** 9  
Hafen, Kohlen- **680** 18  
Hafen, Liege- **659** 9  
Hafen, Schutz- **659** 9  
Hafen, Vor- **660** 30  
Hafen, Winter- **659** 9  
Hafenamt **680** 36  
Hafenbahn **680** 21  
Hafenbetrieb **684** 13  
Hafeneinfahrt **679** 39, 40, 41  
Hafenfähre **680** 11  
Hafenindustrieanlage **681** 71  
Hafenkrankenhaus **680** 26  
Hafenuntertunnelung **681** 55  
Hafenviertel **680** 1  
Hafenzollamt **680** 6  
Hafer, Flug- **371** 29  
Hafer, Glatt- **415** 22  
Hafer, Strand- **45** 8  
Hafer, Wiesen- **415** 22  
Hafer, Wild- **371** 29  
Hafer, Wind- **371** 29  
Haferbrot **460** 18  
Haferdistel **371** 32  
Haferkrähe **336** 15  
Haferrispe **413** 27  
Haff **41** 15, 18  
Haff, Frisches **41** 15

Haff, Putziger **41** 18  
Haffküste **41** 13  
Haffmöwe **335** 17  
Haftballen **425** 12  
Haftbereich **137** 8  
Haftnotizblock **727** 20  
Haftorgan *Bot.* **375** 52  
Haftorgan *Zool.* **429** 36  
Haftscheibe **341** 26  
Haftzeher **341** 36  
Hagebutte **353** 111  
Hagel **29** 27  
Hagelschnur **421** 30  
Häher, Eichel- **336** 14  
Häher, Nuss- **336** 14  
Häher, Spiegel- **336** 14  
Hahn *Chemie* **323** 4, 21  
Hahn *Eisenbahn* **647** 55  
Hahn *Landw.* **401** 8  
Hahn *Militär* **129** 34  
Hahn *Zool.* **417** 21  
Hahn, Abfluss- **590** 34  
Hahn, Anstich- **455** 8  
Hahn, Auer- **445** 77  
Hahn, Birk- *Jagd* **440** 13  
Hahn, Birk- *Zool.* **445** 71  
Hahn, Einweg- **325** 42  
Hahn, Fasanen- **445** 82  
Hahn, Flügel- **507** 35  
Hahn, großer **445** 77  
Hahn, Kirchturm- **289** 3  
Hahn, Kraftstoff- **611** 67  
Hahn, Probeentnahme- **455** 8  
Hahn, Quetsch- **325** 30  
Hahn, Rücklauf- **325** 49  
Hahn, Schlauch- **103** 37  
Hahn, Schlosser- **337** 8

Hahn, Schluss- **325** 53  
Hahn, Schwenk- **507** 36  
Hahn, Spiel- **445** 71  
Hahn, Trut- **417** 28  
Hahn, Ur- **445** 77  
Hahn, Wasser- *Hausrat* **108** 7  
Hahn, Wasser- *Installateur* **507** 31, 34  
Hahn, Wehr- **335** 30  
Hahn, Zapf- *Restaurant* **150** 2  
Hahn, Zapf- *Tankstelle* **626** 39  
Hahn, Zweiwege- **325** 49  
Hähnchen *Fleischerei* **459** 52  
Hähnchen *Rummelplatz* **246** 9  
Hähnchen, Gold- **337** 9  
Hähnchen, halbes **152** 15  
Hahnenbank **70** 18  
Hahnenfuß, Scharfer **363** 8  
Hahnenfußgewächs **367** 13  
Hahnenkamm **417** 22  
Hahnenkopf **281** 38  
Hahnentritt **421** 32  
Hahnstopfen **325** 44  
Hai **171** 8  
Hai, Blau- **341** 1  
Haifisch **341** 1  
Hainbuche **355** 63  
Häkchen **309** 56  
Häkelei, Gabel- **467** 28  
Häkelei, Gimpen- **467** 28  
Häkelgabel **467** 29  
Häkelnadel **467** 37  
Haken *Angelsport* **449** 45, 49–55  
Haken *Eisenbahn* **641** 14  
Haken *Fischerei* **450** 27  
Haken *Geogr.* **41** 17  
Haken *Handarbeit* **467** 38  
Haken *Motorrad* **607** 4

Haken *Schuhmacher* **465** 62  
Haken *Sport* **231** 32, **241** 40  
Haken *Zool.* **445** 59  
Haken, Abseil- **233** 44  
Haken, Angel- **449** 49  
Haken, Aufwärts- **231** 32  
Haken, Ausdreh- **520** 18  
Haken, Bank- **515** 36  
Haken, Brand- **425** 67  
Haken, Dach- **107** 7  
Haken, Doppel- **449** 53  
Haken, Fang- **131** 17  
Haken, Fass- **501** 23  
Haken, First- **501** 65  
Haken, Fleisch- **458** 24  
Haken, Halte- **275** 72  
Haken, Hut- **150** 16  
Haken, Karabiner- **233** 17, 47  
Haken, Kleider- *Eisenbahn* **643** 25  
Haken, Kleider- *Hausrat* **110** 3  
Haken, Kleider- *Restaurant* **150** 17  
Haken, Kletter- **233** 43  
Haken, Kopf- **231** 33  
Haken, Läng- **501** 64  
Haken, Leiter- **501** 15, 69  
Haken, Ring- **233** 44  
Haken, Rüst- **285** 80  
Haken, Schlacken- **522** 5  
Haken, Schlepp- **684** 27  
Haken, Seitwärts- **231** 33  
Haken, Tauwerks- **670** 41  
Haken, Trag- **163** 60  
Haken, Wäsche- **107** 23  
Haken, Wende- **439** 7, 9  
Haken, Wider- *Angelsport* **449** 50  
Haken, Wider- *Biene* **425** 15  
Haken, Wider- *Maschinenteil* **531** 44



Haken, Wider- *Stierkampf* **251** 22  
Haken, Wund- **73** 43  
Haken, Zug- *Eisenbahn* **641** 15  
Haken, Zug- *Erdöl* **534** 9  
Haken, Zug- *Pferd* **203** 14  
Hakenblatt, gerades **499** 87  
Hakenblatt, schräges **499** 88  
Hakenbogen **449** 51  
Hakeneinsetzmaschine **465** 53  
Hakenkranz **429** 38  
Hakenleiter **162** 33  
Hakenschnabel **333** 9  
Hakenschraube **633** 10  
Hakenspitze **449** 50  
Hakenwurf **241** 15  
Häkler, Mauer- **335** 29  
halbakustische Gitarre **275** 78  
halbautomatischer Spaten **391** 12  
Halbbrücke **657** 66  
Halbe **267** 14  
halbe Kugel **177** 21  
halbe Note **267** 14  
halbe Pause **267** 22  
halbes Hähnchen **152** 15  
halbfestes Hindernis **205** 9  
halbfette Schrift **581** 3  
Halbgerade **318** 2, 3, 6, 7, 20  
Halbholz **497** 88  
Halbierende, Winkel- **319** 30  
Halbinsel **39** 6  
Halbkreis **319** 46  
Halbkugelendspant **703** 49  
Halbkuppel **301** 88  
halblange Frisur **99** 36  
Halbmast **126** 4  
Halbmesser **319** 47  
Halbmesser, Krümmungs- **318** 22

Halbmond *Astron.* **19** 4, 6  
Halbmond *Flagge* **126** 21  
Halbperücke **99** 29  
Halbpfeiler **295** 46  
halbrunde Bürste **470** 17  
Halbrundfeile **526** 34  
Halbschrankenanlage **633** 45  
Halbschuh **93** 31, 33  
Halbstock **126** 4  
Halbton **267** 50, 51, 52, 53  
Halbzeug **541** 41  
Halbzeugzurichtung **541** 41–43  
Halde, Berge- **533** 13  
Halde, Schutt- **37** 49  
Halfpipe **241** 83  
Hälfte, Brücken- **657** 66  
Hälfte, Gehirn- **51** 88  
Hälfte, Gesenk- **525** 31, 32  
Hälfte, Schweine- **456** 23  
Halle, Abflug- **694** 15  
Halle, Abtank- **423** 1  
Halle, Auktions- **681** 58  
Halle, Bahnhofs- **636, 637**  
Halle, Caitya- **293** 9  
Halle, Durchgangs- **301** 8  
Halle, Eingangs- **154** 1, 2–27  
Halle, Fisch- **681** 57  
Halle, Flugzeug- **201** 32  
Halle, Fracht- **694** 9  
Halle, Garderoben- **263** 20  
Halle, Gepäck- **694** 5  
Halle, Geräte- **694** 8  
Halle, Kunden- **732** 3, **733** 1–38  
Halle, Leichen- **289** 21  
Halle, Maschinen- **551** 31  
Halle, Maschinenbau- **674** 8  
Halle, Säge- **554** 1

Halle, Schalter- **733** 1–38  
Halle, Schiffbau- **674** 3, 4  
Halle, Toten- **289** 21  
Halle, Versteigerungs- **681** 58  
Halle, Vor- **301** 64  
Halle, Warte- **695** 18  
Halle, Werk- **674** 4  
Hallenbad *Schwimmbad* **185** 1–7, 8–13  
Hallenbad *Stadt* **47** 25  
Hallenhandball **211** 1  
Hallenhandballspiel **211** 1  
Hallgerät **713** 45  
Hallig **41** 28  
Hallimasch **381** 28  
Halm *Bot.* **413** 6  
Halm *Schlosser* **527** 39  
Halm, Getreide- **413** 5  
Halm, Gras- **353** 90  
Halm, Schachtel- **365** 18  
Halm, Stroh- **149** 31  
Halm, Trink- **149** 31, **152** 3  
Halma **175** 26–28  
Halmabrett **175** 26  
Halmafigur **175** 28  
Halmaspiel **175** 26–28  
Halmastein **175** 28  
Halmknoten **413** 7  
Halmstück **411** 63  
Halmteiler **405** 2  
Halogenlampe **509** 48, 49–51  
Halogenleuchte **509** 48, 49–51  
Halogenleuchte **589** 33  
Hals *Anat.* **49** 25, **55** 1  
Hals *Chemie* **325** 38  
Hals *Fleischerei* **457** 6  
Hals *Landw.* **421** 57  
Hals *Maschinenteil* **531** 64

Hals *Musik* **273** 2, **275** 7, 18  
Hals *Pferd* **417** 51  
Hals *Surfen* **181** 15  
Hals *Zool.* **445** 4  
Hals, Dreh- **335** 32  
Hals, Gebärmutter- **61** 35, 42  
Hals, Geigen- **273** 2  
Hals, Großsegel- **193** 28  
Hals, Kolben- **442** 7  
Hals, Noten- **267** 4  
Hals, Riemen- **191** 33  
Hals, Säulen- **301** 19  
Hals, Schwänen- **443** 48  
Hals, Wende- **335** 32  
Halsausschnitt **83** 57  
Halsausschnitt, Rund- **85** 80, **89** 62, **91** 23  
Halsband, Hunde- **350** 16  
Halsberge **285** 43  
Halsbinde **137** 34  
Halsblutader **53** 2  
Halsen **195** 26, 28  
halsferner Rollkragen **83** 23  
Halskette **165** 78  
Halskettenauslage **165** 74  
Halskragen *Kirche* **291** 6  
Halskragen *Vorgesch.* **283** 25  
Halskrause **243** 15  
Halsmuskel **55** 13  
halsnaher Rollkragen **83** 25  
Halsreif **96** 16  
Halsriemen **203** 30  
Halsring **283** 26  
Halsschild **329** 32, **433** 4  
Halsschlagader **53** 1  
Halsschutz **217** 14  
Halsstück **285** 83  
Halstuch *Kaufhaus* **165** 63

Halstuch *Schiff* **671** 89  
Halstuch *Stierkampf* **251** 37  
Halsung **350** 16  
Halswirbel **51** 3  
Halt *Eisenbahn* **635** 4, 5, 13, 14, 25, 27, 30, 32  
Halt *Wassersport* **197** 49  
Halte, Hoch- **227** 49  
Halte, Nacken- **227** 52  
Halte, Rück- **227** 51  
Halte, Seit- **227** 48  
Halte, Tief- **227** 47  
Halte, Vor- **227** 50  
Haltegriff *Eisenbahn* **644** 13, 27  
Haltegriff *Raumfahrt* **705** 29, 37  
Haltegriff, Beifahrer- **607** 34  
Haltegurt *Eisenbahn* **644** 8  
Haltegurt *Film* **489** 25  
Haltehaken **275** 72  
Halteklemme **623** 48  
Haltekordel **135** 44  
Halteleine **199** 58  
Haltelinie **157** 55  
Halteplatz **635** 42  
Haltepunkt **635** 36, 43  
Haltepunkttafel **635** 43  
Hälter **447** 1  
Halter, Abstand- *Bau* **493** 81  
Halter, Abstand- *Landw.* **435** 8  
Halter, Abstands- *Bank* **733** 18  
Halter, Abstands- *Heimwerken* **519** 47  
Halter, Becken- **275** 53  
Halter, Bein- **66** 7  
Halter, Binderücken- **731** 75  
Halter, Breit- **571** 33  
Halter, Büsten- **87** 10, 16, 17  
Halter, Elektroden- **529** 11, 20  
Halter, Feder- *Büro* **725** 10

Halter, Feder- *Schule* **145** 37  
Halter, Film- **589** 8  
Halter, Gazerollen- **601** 19  
Halter, Handtuch- **121** 7, 21  
Halter, Instrumenten- **68** 6  
Halter, Karten- **145** 11  
Halter, Klemm- **543** 45  
Halter, Kohlen- **261** 43  
Halter, Kopf- **53** 34, **55** 2  
Halter, Kugelschreiber- **707** 10  
Halter, Magazin- **129** 36  
Halter, Meißel- **543** 41  
Halter, Nadel- **65** 52  
Halter, Netz- **213** 11  
Halter, Nieder- **555** 70  
Halter, Nippel- **507** 64  
Halter, Original- **589** 14  
Halter, Papier- **731** 10  
Halter, Prospekt- **707** 11  
Halter, Reagenzglas- **325** 35  
Halter, Rettungsring- **670** 40  
Halter, Ruten- **449** 2  
Halter, Saiten- **273** 7, **275** 4, 13  
Halter, Scheinwerfer- **602** 11  
Halter, Schild- **127** 17, 18  
Halter, Schmelzeinsatz- **509** 30  
Halter, Spulen- **601** 17  
Halter, Stahl- **543** 21  
Halter, Stammholz- **555** 40  
Halter, Stock- **77** 30  
Halter, Strumpf- **87** 21  
Halter, Toilettenpapier- **121** 41  
Halter, Topflappen- **108** 23  
Halter, Trinkflaschen- **605** 17  
Halter, Tupper- **66** 8  
Halter, Vorlagen- **589** 32, 37  
Halter, Zeitungs- **149** 26

Halterung **74** 5  
Halterung, Einhänge- **473** 43  
Halterung, Platten- *Galvanoplastik* **590** 27  
Halterung, Platten- *Tischler* **515** 70  
Halterung, Tablet- **473** 44  
Halterung, Trockenpatronen- **31** 68  
Halterung, Urinflaschen- **77** 25  
Halterung, Wand- **711** 13  
Halteseil *Film* **258** 13  
Halteseil *Flugsport* **199** 58  
Halteseil *Schiff* **670** 25  
Haltestange *Eisenbahn* **644** 11  
Haltestange *Flugsport* **201** 4  
Haltestelle **45** 26  
Haltestelle, Bus- **47** 7  
Haltestelle, Straßenbahn- **156** 19  
Haltestelleninsel **627** 36  
Haltestellenschild *Stadt* **156** 23  
Haltestellenschild *Straßenbahn* **627** 37  
Haltetafel **635** 42  
Haltevorrichtung **555** 49  
Haltung **221** 22–39  
Haltung, Arm- **225** 7–12  
Haltung, Batterie- **421** 18  
Haltung, Boden- **421** 9  
Haltung, Flug- **235** 62  
Haltung, Freifall- **199** 52–54  
Haltung, Freiland- **421** 1  
Haltung, Hammergriff- **229** 46  
Haltung, Hühner- **421** 1–23, 37  
Haltung, Käfig- **421** 18  
Haltung, Kanal- **660** 34, 42  
Haltung, Vieh- **419**  
Haltung, Wasser- **533** 30  
Haltungsform **421** 37  
Haltungstor **660** 36  
Hammel **417** 13

Hammer *Anat.* **55** 92  
Hammer *Heimwerken* **519** 7  
Hammer *Musik* **277** 3  
Hammer *Rummelplatz* **246** 24  
Hammer *Schmied* **522** 26, **525** 1–13  
Hammer *Sport* **229** 42  
Hammer, aufblasbarer **243** 17  
Hammer, Blei- **504** 11  
Hammer, Bohr- **556** 21  
Hammer, Dengel- **408** 17  
Hammer, Eis- **233** 42  
Hammer, Eisen- **303** 16  
Hammer, Fasson- **473** 38  
Hammer, Filz- **277** 3  
Hammer, Flach- **522** 33  
Hammer, Gegenschlag- **525** 8  
Hammer, Glaser- **504** 18  
Hammer, Gummi- **179** 59  
Hammer, Hand- *Installateur* **507** 78  
Hammer, Hand- *Schmied* **522** 23  
Hammer, Holz- *Klempner* **505** 18  
Hammer, Holz- *Kunst* **303** 21  
Hammer, Holz- *Tischler* **515** 5  
Hammer, Kehl- **522** 34  
Hammer, Keil- **556** 26  
Hammer, Klavier- **277** 3  
Hammer, Kombi- **233** 42  
Hammer, Korn- **505** 15  
Hammer, Krocket- **211** 36  
Hammer, Luft- **522** 9  
Hammer, Maurer- **491** 53  
Hammer, Punzen- **304** 14  
Hammer, Reflex- **65** 55  
Hammer, Rundloch- **522** 36  
Hammer, Schabotte- **525** 1  
Hammer, Schiefer- **501** 73  
Hammer, Schlacken- **528** 35, **529** 17



Hammer, Schlicht- **522** 35  
Hammer, Schlosser- *Heim werken* **519** 40  
Hammer, Schlosser- *Schlosser* **526** 29  
Hammer, Schuhmacher- **465** 37  
Hammer, Schuster- **465** 37  
Hammer, Sicken- **505** 14  
Hammer, Spalt- **439** 5  
Hammer, Stift- **504** 18  
Hammer, Stimm- **277** 20  
Hammer, Vorschlag- **522** 22  
Hammer, Ziegel- **501** 20  
Hammer, Zimmermanns- **497** 74  
Hammer, Ziselier- **473** 39  
Hammerbär **522** 10, **525** 3  
Hammerfilz **277** 24  
Hammergestell **525** 11  
Hammergriff **229** 45  
Hammergriffhaltung **229** 46  
Hammerkopf *Musik* **277** 24  
Hammerkopf *Sport* **229** 43  
Hammerkopfschraube **531** 41  
Hammerkran **674** 7  
Hammerleiste **277** 15, 26  
HammerlötKolben **505** 5  
Hammerschlag **215** 37  
Hammerstiel **277** 25  
Hammerwerk **277** 3  
Hammerwurf **229** 42–47  
Hammerwurfhandschuh **229** 47  
HämoFiltrationsgerät **70** 10  
Hamster **345** 19  
Hand **49** 64, **51** 19  
Hand, Hinter- **417** 69–73  
Hand, Hohl- **49** 72  
Hand, Rück- **213** 29  
Hand, Vor- *Pferd* **417** 54–63  
Hand, Vor- *Sport* **213** 30

Handabroller, Klebestreifen- **727** 13  
Handachse **545** 40, 41, 42  
Handarbeit **467**  
Handauflage **722** 58  
Handball **211** 1  
Handball, Hallen- **211** 1  
Handballenaufgabe *Fotogr.* **487** 15  
Handballenaufgabe *Zeichner* **560** 25  
Handballensicherung **129** 27  
Handballspiel **211** 1  
Handballspieler **211** 2  
Handbelichtungsmesser **481** 61  
handbemalte Vase **561** 26  
Handbesen **119** 57  
Handbeuger, radialer **53** 40  
Handbeuger, ulnarer **53** 58  
Handbohrmaschine **526** 25  
Handbrause *Bad* **121** 12  
Handbrause *Friseur* **470** 32, **471** 14  
Handbremse **651** 33  
Handbremsenkontrolllampe **615** 63  
Handbremshebel *Auto* **615** 99  
Handbremshebel *Motorrad* **607** 24  
Handbremshebel *Sport* **207** 32  
Handbremsrad **651** 64, 80  
Handbuchbinderei **598**  
Handbürste **304** 11  
Handcroupier **255** 21  
Handdusche *Bad* **121** 12  
Handdusche *Friseur* **471** 14  
Handdüse **119** 94  
Händedesinfektionsmittelspender **65** 54  
Handeisenschere **493** 22  
Handel, Börsen- **735** 1–24  
Handel, Parkett- **735** 1–14  
Handelssystem **735** 15–22  
Handfäustel **303** 16

Handfeger **119** 57  
Handfessel **135** 5, 6–10  
Handfessel, Einweg- **135** 10  
Handfesseltasche **135** 6  
Handfeuerlöscher **163** 67  
Handfeuerwaffe **442** 2  
Handführung **459** 61  
Handgalopp **417** 78  
Handgelenk **49** 78  
Handgerät **225** 35–52  
Handgriff *Film* **489** 57  
Handgriff *Hausrat* **119** 67  
Handgriff *Heimwerken* **519** 45, 47  
Handgriff *Maler* **511** 9  
Handgriff *Navigation* **677** 25  
Handgriff *Papier* **577** 13  
Handgriff *Sport* **241** 57  
Handgriff, Auslöse- **489** 60  
Handgriff, Pistolen- **519** 44  
Handhammer **507** 78  
Handhammer, Schmiede- **522** 23  
Handharmonika, chromatische **275** 36  
Handhebel *Buch* **598** 30  
Handhebel *Roulette* **255** 35  
Handhebel *Tischler* **515** 55  
Handhebelspritzgerät **435** 33  
Handheld **719** 28  
Handheld-Konsole **719** 28  
Handhobel **515** 15–28  
Handkescher **447** 2  
Handkoffer **639** 34  
Handkreisen **225** 43  
Handkreuz **543** 43  
Handkultivator **388** 21  
Handkurbel *Kfz* **621** 14  
Handkurbel *Landw.* **405** 39, 54  
Handkurbelattrappe **708** 25

Handlauf *Bau* **503** 53, 79  
Handlauf *Haus* **107** 29  
Handlauf *Hausrat* **110** 27  
Handlauf *Sport* **207** 30  
Händler, ambulanter **247** 43  
Händler, fliegender **247** 43  
Händler, Wertpapier- **735** 9  
Handlinie **49** 73  
Handlot **677** 53  
Handlung, Buch- *Bahnhof* **636** 15  
Handlung, Buch- *Stadt* **156** 3  
Handpalette *Kunst* **302** 28  
Handpalette *Theater* **263** 35  
Handpresse **305** 29  
Handpumpe *Landw.* **435** 18  
Handpumpe *Wasservers.* **159** 66  
Handrad *Flugzeug* **689** 24, 25  
Handrad *Schneiderei* **469** 46, 54  
Handrad *Tischler* **515** 60, **517** 20  
Handrad *Werkzeugmasch.* **543** 13  
Handrad, Bedienungs- **651** 67, 81  
Handrad, Fahrschalter- **649** 20, **651** 12  
Handrädchen, Lineal- **515** 66  
Handrasenmäher **391** 34  
Handregistratur **279** 46  
Handreißschiene **559** 9  
Handriemen **233** 37  
Handrücken **49** 85  
Handrührer **108** 20  
Handrührgerät **108** 20  
Handsäge **497** 61  
Handscanner **707** 7, 49  
Handschalter, Multifunktions- **77** 15  
Handschelle **135** 5, 6–10  
Handschere **493** 87  
Handschlaufe **235** 5  
Handschneidkluppe **505** 12

Handschrift **289** 61  
Handschuh *Karneval* **243** 39  
Handschuh *Pflege* **77** 8  
Handschuh *Sport* **211** 44, **213** 75, **219** 7  
Handschuh *Straßenrein.* **629** 7  
Handschuh, Arbeits- **701** 8  
Handschuh, Box- **231** 26  
Handschuh, Einmal- **162** 8  
Handschuh, Einmaluntersuchungs- **77** 37  
Handschuh, Faust- **91** 49  
Handschuh, Fecht- **217** 12  
Handschuh, Finger- **89** 77  
Handschuh, Hammerwurf- **229** 47  
Handschuh, Infield- **211** 49  
Handschuh, Leder- *Kaufhaus* **165** 64  
Handschuh, Leder- *Kleidung* **89** 77  
Handschuh, Outfield- **211** 50  
Handschuh, Panzer- **285** 50  
Handschuh, Säbel- **217** 21  
Handschuh, Schutz- *Eisenbahn* **641** 28  
Handschuh, Schutz- *Schlosser* **526** 10  
Handschuh, Schweißer- **529** 7, 30  
Handschuh, Tauch- **180** 8  
Handschuh, Torwart- **208** 19  
Handschuh, Wegwerf- **162** 8  
Handschuhanprobe **165** 65  
Handschuhbox **77** 8  
Handschuhfach **615** 103  
Handschuhfachs Schloss **615** 104  
Handschutz *Fleischerei* **459** 62  
Handschutz *Forstw.* **437** 34  
Handschutz *Militär* **129** 20, 26  
Handspachtel **510** 35  
Handspiegel *Friseur* **470** 25, **471** 8  
Handspiegel *Optiker* **476** 17  
Handspritzgerät **435** 16  
Handspritzpistole **511** 43

Handspritzrohr **435** 36  
Handstand *Sport* **227** 27  
Handstand *Turnen* **221** 52  
Handstandsprung **189** 40  
Handstandüberschlag rückwärts **223** 24  
Handstandüberschlag  
vorwärts **223** 22  
Handstaubsauger **119** 62  
Handstellbock **633** 17  
Handstrecker, radialer **53** 56  
Handstück *Goldschmied* **473** 8  
Handstück *Med.* **68** 7  
Handstütze **241** 39  
Handtäschchen **253** 13  
Handtasche **253** 13  
Handteil **449** 27  
Handteller **49** 72  
Handtuch *Bad* **121** 22  
Handtuch *Friseur* **470** 42, **471** 25  
Handtuch, Bade- *Schiff* **671** 80  
Handtuch, Bade- *Strand* **182** 17  
Handtuch, Papier- **626** 41  
Handtuchhalter **121** 7, 21  
Handumkreisen **225** 37  
Handvorlage **520** 5  
Handwagen *Bau* **497** 6  
Handwagen *Straßenrein.* **629** 8  
Handwaschbecken **65** 38  
Handweiche **633** 16  
Handwerkskasten **519** 35  
Handwerkszeug **497** 60–82  
Handwerkzeug **162** 48  
Handwurstfüller **458** 18  
Handwurzel **49** 78  
Handwurzelknochen **51** 20  
Handy *Börse* **735** 8  
Handy *Büro* **725** 17

Handzeichen *Sport* **215** 28  
Handzeichen *Stadt* **157** 76  
Handzeichen *Wassersport* **197** 45–51  
Hanf **411** 9  
Hanfschuh **501** 75  
Hang, Ab- **37** 40  
Hang, Berg- **37** 40  
Hang, Beuge- **221** 35  
Hang, Firn- **233** 19  
Hang, Flach- **39** 35  
Hang, Gleit- **39** 35  
Hang, Kreuz- **221** 50  
Hang, Prall- **39** 34  
Hang, Rodel- **239** 6  
Hang, Seitspann- **221** 50  
Hang, Steil- **39** 34, 73  
Hang, Streck- **221** 33, 34  
Hang, Sturz- **221** 36, 37  
Hangar **201** 32  
Hangar, Hubschrauber- **668** 34  
Hangar, Lunar modul- **699** 52  
Hangaufwind **201** 46  
Hängebahn, Einschienen- **533** 38, 48  
Hängebalken **499** 66  
Hängebohrmaschine **473** 7  
Hängebrücke *Brücke* **657** 15, 39  
Hängebrücke *Freizeitpark* **169** 24  
Hängehefter **728** 5  
Hängelampe **149** 51  
Hängemappe **728** 5  
Hängematte *Camping* **179** 64  
Hängematte *Vorschule* **143** 35  
Hängendes Herz **367** 5  
Hängeordner **728** 5  
Hänger **657** 41  
Hänger, Leuchten- **257** 54  
Hänger, Want- **193** 5

Hängerahmen **728** 4  
Hängeregal **729** 43  
Hängeregisterschrank **724** 2  
Hängeregistratur **728** 3  
Hängesäule **499** 68  
Hängeschaltpult **589** 6  
Hängeschrank **108** 43, **111** 5  
Hängeseil **657** 17  
Hängesteg **657** 15  
Hängestück, Hinter- **265** 10  
Hängestück, Zwischen- **265** 11  
Hängetasche **728** 5  
Hängewerk, doppeltes **499** 65  
Hängezopf **101** 20  
Hängezwinkel **301** 89  
Hanggleiter **201** 2  
Hangquelle **37** 41  
Hangrinne **37** 48  
Hangsegeln **201** 45  
Hangtechnik **229** 41  
Hangwaage **221** 53  
Hansa-Jolle **193** 47  
Hansekogge **663** 18–26  
Hantel **197** 44  
Hantel, Kurz- **219** 8  
Hantel, Lang- **219** 3  
Hantel, Scheiben- **231** 3  
Hanteloption **219** 26  
Harddisk **722** 40  
Hardtop **619** 28  
Harfe, Haar- **31** 9  
Harfe, Konzert- **273** 62  
Harfe, Pedal- **273** 62  
Harke **391** 4  
Harke, Geld- **255** 22  
Harke, Heu- **408** 15  
Harke, Laub- **167** 68



Harmonika, Hand- **275** 36  
Harmonika, Holz- **275** 62  
Harmonika, Mund- **275** 35  
Harmonika, Zieh- **275** 36  
harmonische a-Moll- Tonleiter **267** 47  
Harmonium **277** 45  
Harmoniumgehäuse **277** 49  
Harnblase **57** 41, 92  
Harnisch **285** 43–55  
Harnisch, Brust- **285** 46  
Harnisch, Ross- **285** 83–88  
Harnischschnur **567** 15  
Harnleiter **57** 40  
Harnröhre **57** 82  
Harnsedimentstafel **67** 45  
Harpune *Tauchen* **180** 24  
Harpune *Vorges.* **283** 3  
Harpyie *Fabel* **281** 60  
Harpyie *Heraldik* **127** 37  
harte Hirnhaut **51** 81  
harte Kontaktlinse **476** 23  
Härteofen **526** 23  
Härterdosiergerät **512** 28  
harter Gaumen **55** 23  
Hartgeld *Geld* **123** 1–16  
Hartgeld *Kaufhaus* **164** 5  
Hartgummiball **213** 77  
Hartgummikante **233** 51  
Hartgummischeibe **237** 24  
Hartholzkeil **499** 96  
Hartmetall **543** 46  
Hartmetallplatte **543** 50  
Hartmetallschneide **543** 48, 50  
Hartschaumstoff **235** 30  
Harvester **439** 13  
Harvesteraggregat **439** 18  
Hasardspiel **255**

Hase *Jagd* **441** 40  
Hase *Zool.* **445** 64  
Hase, Feld- **445** 64  
Hase, Setz- **445** 64  
Hasel **521** 14, 15  
Haselhuhn **445** 74  
Haselnuss **399** 58  
Haselnussstrauch **399** 52  
Haselstrauch **399** 52  
Haselstrauchblatt **399** 60  
Haselzweig **399** 53  
Hasenjagd **441** 38  
Hasenklage **443** 44  
Hasenquäke **443** 44  
Hash-Zeichen **309** 44  
Häsin **417** 18, **445** 64  
Haspel *Eisenverarb.* **541** 47  
Haspel *Landw.* **405** 5  
Haspel *Textil* **571** 20  
Haspel, Auszugs- **571** 21  
Haspel, Einzugs- **571** 21  
Haspelkufe **571** 19–23  
Haspelregeltrieb **405** 6  
H-Atom **15** 35  
Hatz, Sau- **441** 35  
Hatzrüde **441** 37  
Häubchen **78** 27  
Haube *Jagd* **440** 31  
Haube *Wasservers.* **159** 56  
Haube, Abdeck- **715** 20  
Haube, Bade- **185** 7  
Haube, Cockpit- **131** 4  
Haube, Dunst- **116** 28  
Haube, Dunstabzugs- **108** 22, **116** 28  
Haube, Falken- **441** 51  
Haube, First- **501** 98  
Haube, Kaninchen- **440** 31

Haube, Kanzel- **689** 39  
Haube, Kessel- **285** 61  
Haube, Motor- *Auto* **614** 5, **619** 2  
Haube, Motor- *Forstw.* **439** 23  
Haube, Motor- *Werkstatt* **623** 59  
Haube, Pfannen- **453** 46  
Haube, Polier- **519** 21  
Haube, Propellernaben- **689** 33  
Haube, Schutz- *Sägewerk* **555** 70  
Haube, Schutz- *Schlosser* **526** 6  
Haube, Schutz- *Schmied* **523** 9  
Haube, Schutz- *Schweißer* **529** 37  
Haube, Schutz- *Straßenbau* **632** 23  
Haube, Schwenkarm- **470** 27  
Haube, Staub- **517** 18  
Haube, Sturm- **285** 60  
Haube, Trocken- **470** 27  
Haube, welsche **297** 3  
Haube, Windmühlen- **451** 31  
Haubenfeder **339** 2  
Haubenlerche **336** 7  
Haubenschwenkarm **470** 28  
Häubling, Nadelholz- **379** 8  
Haue **233** 38  
Hauer **347** 27, **445** 59  
Hauerin, Bild- **303** 1, 28  
Häufelhacke **391** 5  
Haufen, Erd- **388** 15  
Haufen, Kompost- **386** 7  
Haufen, Schnee- **239** 18  
Haufenwolke *Flugsport* **201** 40  
Haufenwolke *Meteor.* **27** 1, 2, 17  
Häufler **391** 5  
Haufwerk **556** 5  
Haumesser *Forstw.* **439** 11  
Haumesser *Tapezierer* **510** 37  
Haupt *Kunst* **297** 24

Haupt *Zool.* **445** 14  
Haupt, Menschen- **281** 23  
Haupt, Ober- **660** 29  
Haupt, Unter- **660** 21  
Hauptachse **545** 37, 38, 39  
Hauptantrieb *Bergbahn* **655** 57  
Hauptantrieb *Optik* **479** 54  
Hauptarbeitsplatz **108** 19  
Hauptarm **439** 15  
Hauptbahn **45** 20  
Hauptbalken **497** 38  
Hauptbehälter, Kraftstoff- **651** 4  
Hauptbewegung **689** 67–72  
Hauptblende **23** 3  
Hauptbremszylinder **617** 40  
Hauptdeck **672** 12  
Hauptdeich **659** 21  
Haupteingang **251** 6  
Hauptfahrwasser **679** 2  
Hauptfahrwerk *Flugsport* **199** 25  
Hauptfahrwerk *Flugzeug* **689** 41  
Hauptfahrwerk *Militär* **131** 40  
Hauptfahrwerk *Raumfahrt* **703** 32  
Hauptfederbein **701** 22  
Hauptförderschacht **533** 25  
Hauptgesims **107** 12  
Hauptholm **201** 6  
Hauptkern **332** 12  
Hauptkühlmittelpumpe **549** 39  
Hauptkühlwasserrücklauf **549** 23  
Hauptkühlwasservorlauf **549** 22  
Hauptkuppel **301** 87  
Hauptlager, Kurbelwellen- **611** 22  
Hauptluftbehälter **649** 8, **651** 57, 71  
Hauptluftbehälterdruckanzeige **651** 8  
Hauptluftleitung **651** 6  
Hauptmotor **669** 75

Hauptmotor, Flüssigkeitsraketen- **703** 37  
Hauptnenner **315** 19  
Hauptplatine **722** 14, 16  
Hauptpodestbalken **503** 66  
Hauptportal **299** 34  
Hauptpumpe **158** 15  
Haupttraketentriebwerk **701** 39  
Hauptraum **301** 65  
Hauptreflektor **711** 10  
Hauptregler **277** 56  
Hauptrippe **201** 11  
Hauptrolle, männliche **257** 28  
Hauptrolle, weibliche **257** 27  
Hauptrotor *Flugzeug* **693** 12, 13  
Hauptrotor *Polizei* **135** 3  
Hauptschalter *Eisenbahn* **649** 3, 31  
Hauptschalter *Fotogr.* **485** 2  
Hauptschalter *Haus* **107** 52  
Hauptschalter *Klempner* **505** 33  
Hauptschalter *Tischler* **515** 58  
Hauptschwert **181** 24  
Hauptschwerteinzug **181** 25  
Hauptsignal **635** 1, 2–9, 25  
Hauptspant **703** 11  
Hauptspiegel *Astron.* **21** 2, **23** 9  
Hauptspiegel *Optik* **479** 49  
Hauptspindel **543** 11  
Hauptstation **677** 34  
Hauptstern **17** 9  
Hauptstrecke **45** 20  
Haupttitel **601** 54  
Haupttitelblatt **601** 53  
Haupttragegurt **199** 34  
Hauptträger, Laufwerk- **655** 61  
Haupttriebwerk **699** 55  
Haupttriebwerk, Raummanöver- **703** 45  
Hauptturm **285** 4

Hauptwerk **278** 1, **279** 43  
Hauptwurzel **353** 17  
Hauptzufuhr, Wasserstoff- **703** 36  
Haus *Haus* **103**, **105**  
Haus *Sport* **237** 34  
Haus, Affen- **171** 1  
Haus, Apartment- **103** 67  
Haus, Bienen- **425** 68  
Haus, Boots- **190** 20  
Haus, Brau- **455** 1–31  
Haus, Brenn- **561** 4  
Haus, brennendes **162** 27  
Haus, Bühnen- *Kunst* **301** 59  
Haus, Bühnen- *Theater* **265** 1–60  
Haus, Büro- **681** 53  
Haus, Decks- **668** 4, 40  
Haus, Deichwärter- **659** 29  
Haus, Einfamilien- *Energie* **495** 1–24  
Haus, Einfamilien- *Haus* **103** 1  
Haus, Elefanten- **171** 20  
Haus, Fahrer- *Kfz* **621** 2, 21, 26  
Haus, Fahrer- *Straßenbau* **631** 2  
Haus, Feder- **475** 30  
Haus, Ferien- **179** 75  
Haus, Forst- **45** 3  
Haus, Führer- *Eisenbahn* **641** 31  
Haus, Führer- *Straßenbau* **631** 2  
Haus, Gast- **150** 1–36  
Haus, Gewächs- *Gärtnerei* **389** 40  
Haus, Gewächs- *Park* **167** 65  
Haus, Giraffen- **171** 15  
Haus, Hoch- *Haus* **105** 25, 26  
Haus, Hoch- *Sport* **241** 49  
Haus, Holz- *Haus* **105** 9  
Haus, Holz- *Vorschule* **143** 28  
Haus, intelligentes **495** 27–54  
Haus, Kalt- **389** 33

Haus, Kassen- **247** 28  
Haus, Kauf- *Kaufhaus* **164, 165**  
Haus, Kauf- *Stadt* **157** 34  
Haus, Kern- **397** 39, 62  
Haus, Kessel- **547** 1  
Haus, Klub- **190** 20  
Haus, Kraft- **661** 72  
Haus, Kranführer- *Bau* **493** 35  
Haus, Kranführer- *Hafen* **683** 40  
Haus, Kranführer- *Schiffbau* **674** 16  
Haus, Kranken- *Hafen* **680** 26  
Haus, Kranken- *Med.* **70, 71, 72, 73, 74, 75**  
Haus, Kranken- *Stadt* **47** 24  
Haus, Kühl- *Hafen* **681** 50  
Haus, Kühl- *Schlachthof* **456** 21–24  
Haus, Kultur- **388** 4  
Haus, Lampen- **261** 39–44, 56  
Haus, Laubengang- **105** 15  
Haus, Leichen- **289** 21  
Haus, Loft- **103** 73  
Haus, Lokführer- **647** 49  
Haus, Maschinen- *Bergwerk* **533** 3  
Haus, Maschinen- *Energie* **549** 26, **551** 5–15  
Haus, Maschinen- *Fluss* **659** 55  
Haus, Maschinen- *Kraftwerk* **547** 2  
Haus, Maschinen- *Schiff* **668** 10  
Haus, Maschinen- *Schiffbau* **674** 34  
Haus, Maschinen- *Wasserbau* **660** 25  
Haus, Mauk- **557** 10  
Haus, Mus- **285** 13  
Haus, Nieder- **241** 50  
Haus, Niedrigenergie- **495** 1–24  
Haus, Park- **47** 13  
Haus, Pfahl- **283** 15  
Haus, Pfarr- **289** 18  
Haus, Pumpen- *Schiffbau* **674** 34  
Haus, Pumpen- *Wasserbau* **661** 48

Haus, Quer- **295** 3  
Haus, Reihen- **103** 63  
Haus, Ruder- **676** 1–16  
Haus, Schalt- **661** 50  
Haus, Schau- **167** 65  
Haus, Schieber- **661** 47, 71  
Haus, Schnecken- **332** 38  
Haus, Schneide- **256** 4  
Haus, Siedlungs- **103** 48  
Haus, Steuer- **676** 1–16  
Haus, Sud- **453** 42  
Haus, Sumpf- **557** 10  
Haus, Tor- **285** 22  
Haus, Treib- **388** 4  
Haus, Treppen- **105** 17  
Haus, Turbinen- *Kraftwerk* **547** 2  
Haus, Turbinen- *Wasserbau* **661** 48  
Haus, Unterkunfts- **233** 1  
Haus, vernetztes **495** 27–54  
Haus, Vogel- **171** 9  
Haus, Vorrats- **285** 13  
Haus, Waren- *Kaufhaus* **164, 165**  
Haus, Waren- *Stadt* **157** 34  
Haus, Warm- **388** 4, **389** 32  
Haus, Winden- **683** 42  
Haus, Windwerks- **661** 80  
Haus, Wirts- **150** 1–36  
Haus, Wochenend- **105** 9  
Haus, Wohn- **401** 11  
Haus, Zeilen- **105** 19  
Haus, Zoll- **680** 6  
Haus, Zwerch- **285** 11  
Hausanschlussleitung, Schmutzwasser- **628** 26  
Hausanschlussleitung, Telekommunikations- **628** 20  
Hausanzug **87** 43  
Hausapotheke **121** 39  
Hausbahnsteig **638** 6



Hausbau **491** 1–49  
Hausbeleuchtung **103** 55  
Hausbrenner **329** 26  
Hausbrücke **657** 32  
Hausbüffel **347** 9  
Häuschen, Aufbau- **173** 43  
Häuschen, Kassen- **247** 28  
Häuschen, Toiletten- *Bau* **491** 49  
Häuschen, Toiletten- *Strand* **182** 6  
Hauschlag **451** 18  
Hausdetektiv **255** 19  
Hauseingangstür **503** 24  
Hausgarten **103** 36  
Hausgrille **429** 8  
Haushaltsgerät **119**  
Haushaltsgerät, vernetztes **721** 11  
Haushaltsleiter **119** 37  
Hauskatze **401** 9  
Hauslerche **336** 7  
Hausordnung **150** 21  
Hausregeln **155** 29  
Hausschabe **429** 16  
Hausschuh **93** 41  
Hausse **735** 23  
Hausskorpion **329** 44  
Haussockel **497** 28  
Haussperling **336** 18  
Hausspinne **429** 10  
Hausspitzmaus **345** 9  
Haustür *Bau* **503** 24  
Haustür *Haus* **103** 54  
Haustür *Hausrat* **110** 29  
Haustyp **103, 105**  
Hausungeziefer **429** 1  
Hauswand **497** 29  
Hauswurz **368** 8  
Hauszelt **178** 37

Haut *Anat.* **55** 61  
Haut *Zool.* **445** 61  
Haut, Außen- *Schiffbau* **675** 47–52  
Haut, Außen- *Wassersport* **191** 30, 45, 55  
Haut, Boots- **191** 55  
Haut, Dach- **107** 2  
Haut, Dotter- **421** 31  
Haut, Gehirn- **51** 79  
Haut, Glas- **61** 8  
Haut, Gummi- **191** 55  
Haut, Hirn- **51** 80, 81  
Haut, Horn- **55** 56, 64  
Haut, Leder- **55** 66  
Haut, Netz- **55** 58  
Haut, Ober- **55** 65  
Haut, Regenbogen- **55** 52  
Haut, Schalen- **421** 27  
Haut, Schwimm- **335** 9, **417** 36  
Haut, Spinngewebs- **51** 84  
Haut, Unter- **55** 67  
Haut, Vor- **57** 84  
Haut, Wurzel- **55** 35  
Häutchen, Blatt- **353** 92, **413** 22  
Hautdesinfektion **65** 53  
Häuter, Stachel- **332** 42, **343** 3, 11, 17, 18, 19  
Hautflügel **433** 12  
häutiger Flügel **433** 12  
Hautkopf, Orangefuchsigiger **379** 9  
Hautlotion **624** 36  
Hautsack **335** 10  
Hautversteifung **689** 47  
Hauungsbetrieb **437** 17–43  
Hauzahn **445** 59  
Havarist *Schiff* **684** 2  
Havarist *Seerettung* **685** 12  
Haxe, Hinter- **457** 10  
Haxe, Vorder- **457** 8

H-Dur **267** 60  
Headsetanschluss **708** 55  
Headsetbuchse **723** 28  
Hebebühne, Zweisäulen- **623** 74  
Hebefigur **237** 8  
Hebeglied **277** 32  
Hebel *Eisenbahn* **645** 34, **649** 40  
Hebel *Fotoreprod.* **589** 41  
Hebel *Geogr.* **35** 33  
Hebel *Sägewerk* **555** 62  
Hebel *Werkzeugmasch.* **543** 4, 6, 9, 10, 14, 19  
Hebel, Arm- **231** 10  
Hebel, Bedienungs- *Installateur* **507** 19  
Hebel, Bedienungs- *Landw.* **435** 13  
Hebel, Brems- *Auto* **615** 99  
Hebel, Brems- *Eisenbahn* **645** 43  
Hebel, Brems- *Fahrrad* **603** 72  
Hebel, Bremsarretier- **391** 38  
Hebel, Dampfpeifen- **647** 51  
Hebel, Druck- **305** 61  
Hebel, Druckmaterial- **591** 28  
Hebel, Einschalt- **543** 11  
Hebel, Einstell- **469** 43  
Hebel, Faden- **469** 37  
Hebel, Feststell- **629** 25  
Hebel, Führungs- **489** 36  
Hebel, Fußbrems- **391** 40  
Hebel, Gangschaltungs- **609** 32  
Hebel, Gas- **689** 30  
Hebel, Gemisch- **689** 31  
Hebel, Gerüst- **491** 27  
Hebel, Griff- **727** 36  
Hebel, Hand- *Buch* **598** 30  
Hebel, Hand- *Roulette* **255** 35  
Hebel, Hand- *Tischler* **515** 55  
Hebel, Handbrems- *Auto* **615** 99  
Hebel, Handbrems- *Motorrad* **607** 24

Hebel, Handbrems- *Sport* **207** 32  
Hebel, Klemm- **515** 67  
Hebel, Knie- **277** 47  
Hebel, Kupplungs- **607** 23  
Hebel, Längsgang- **543** 17  
Hebel, Lenkstock- **617** 51  
Hebel, Messer- **469** 41  
Hebel, Nähfuß- **469** 45  
Hebel, Öffnungs- **560** 12  
Hebel, Plangang- **543** 17  
Hebel, Rohrentriegelungs- **129** 19  
Hebel, Rückwärts- **469** 58  
Hebel, Schalt- *Auto* **615** 68  
Hebel, Schalt- *Motor* **611** 70  
Hebel, Schalt- *Werkzeugmasch.* **543** 3  
Hebel, Schlag- **129** 34  
Hebel, Schließ- **731** 76  
Hebel, Schreib- **31** 7, 21  
Hebel, Schwing- **409** 22  
Hebel, Spann- *Installateur* **507** 11  
Hebel, Spann- *Tischler* **517** 14  
Hebel, Spül- **121** 48  
Hebel, Spurstangen- **617** 80  
Hebel, Stanz- **731** 73  
Hebel, Steuer- *Militär* **129** 9  
Hebel, Steuer- *Theater* **265** 58  
Hebel, Tasten- **271** 38, 49  
Hebel, Tonarmlift- **715** 30  
Hebel, Tritt- **598** 9  
Hebel, Verschluss- **442** 25  
Hebel, Wechsel- **515** 56  
Hebelarm **255** 35  
Hebelkonus **603** 73  
Hebelkorkenzieher **109** 9  
Hebelschalter **545** 28  
Hebelvorschneider **527** 74  
Heben **221** 52

Heben, Gewicht- **219** 28, **231** 1–5  
Heben der Hand **145** 3  
Heber, Ähren- **405** 3  
Heber, Aus- **555** 48  
Heber, Fäll- **437** 43, **439** 9  
Heber, Gewicht- **231** 2  
Heber, Schwimm- **683** 31  
Heber, Spargel- **115** 76  
Heber, Stech- **427** 13  
Heber, Torten- **149** 10  
Heber, Wagen- **622** 6  
Heber, Wurzel- **69** 49  
Heberbarometer **31** 1  
Heberrohr **31** 43  
Hebewerk **534** 11  
Hebewerk, Schiffs- **660** 33  
hebräische Schrift **307** 7  
Hecht, Gemeiner **341** 16  
Hechtbrutglas **447** 15  
Hechtrolle **223** 20  
Hechtsprung *Schwimmen* **189** 35  
Hechtsprung *Turnen* **221** 48, **223** 34  
Heck *Schiff* **672** 3  
Heck *Schiffbau* **675** 69–75  
Heck *Segeln* **195** 29  
Heck *Sport* **241** 79  
Heck *Surfen* **181** 27  
Heck, Fließ- **619** 16  
Heck, Jacht- **195** 42  
Heck, Kanu- **195** 44  
Heck, Prunk- **663** 55–60  
Heck, Rundgatt- **663** 25  
Heck, Spiegel- *Militär* **133** 11  
Heck, Spiegel- *Schiff* **668** 43  
Heck, Spiegel- *Segeln* **193** 26, **195** 48  
Heck, Spitzgatt- **195** 45  
Heck, Stufen- **619** 7

Heck, Stummel- **619** 16  
Heck, Wagen- **627** 4  
Heckabteil **619** 18  
Heckaufschleppe **669** 83  
Heckbrett **197** 25  
Hecke *Garten* **386** 33  
Hecke *Geogr.* **45** 98  
Hecke *Park* **166** 37  
Hecke *Pferdesport* **205** 22  
Hecke, Garten- **368** 10  
Hecke, Hof- **401** 2  
Heckengang **166** 5  
Heckenschere **391** 17, 49  
Heckenscherenvorsatz **519** 55  
Heckfahrschalter **627** 8  
Heckfender **684** 29  
Heckflügel **619** 31  
Heckform **195** 42–49  
Heckführungsrinne **668** 35  
Heckgalerie **663** 56  
Heckgalgen **669** 82  
Heckgebläsetriebwerk **693** 44  
Heckklappe **619** 15  
Heckladeklappe **668** 31  
Heckladeporte **693** 25  
Hecklicht **197** 15  
Heckpforte *Hafen* **682** 18  
Heckpforte *Schiff* **669** 53  
Heckpositionsleuchte **131** 20  
Heckrotor *Flugzeug* **693** 14  
Heckrotor *Polizei* **135** 4  
Heckscheibe **614** 23  
Heckscheibenheizung **615** 88  
Heckschild **439** 38  
Heckschleppe **450** 9  
Heckspiegel *Schiff* **668** 43  
Heckspiegel *Wassersport* **197** 25

Heckspoiler *Auto* **619** 31  
Heckspoiler *Sport* **207** 50  
Hecktank **691** 21  
Hecktrawler **669** 81  
Hecktriebwerk **691** 9  
Hecktür *Auto* **619** 22, 39  
Hecktür *Militär* **129** 54  
Hederich **371** 21  
Hederich, Echter **371** 21  
Hederich, Falscher **371** 18  
Heer **129**  
Heervogel **335** 30  
Hefe **460** 59  
Hefezopf **460** 47  
Heft *Hausrat* **115** 53  
Heft *Tischler* **515** 10  
Heft, Feilen- **473** 54  
Heft, Messer- **458** 4  
Heft, Nagel- **465** 56  
Heft, Schreib- *Hausrat* **117** 24  
Heft, Schreib- *Schule* **145** 46  
Heft, Übungs- **145** 45  
Heftapparat **593** 38  
Heftchen, Marken- **707** 15  
Heftdrahtabspulvorrichtung **599** 4  
Heften **598** 1, 11  
Hefter, Hänge- **728** 5  
Hefter, Ring- **145** 42  
Hefter, Sammel- **599** 1  
Hefter, Tisch- **727** 5  
Heftgaze **601** 20  
Heftgerät, Büro- **727** 5  
Heftklammernmagazin **727** 7  
Heftlade **598** 2  
Heftlage **598** 5  
Heftflasche **493** 60  
Heftmaschine, Draht- **599** 1

Heftmaschine, Faden- **601** 16  
Heftnadel **601** 21  
Heftpflaster *Med.* **63** 8, **65** 47  
Heftpflaster *Tankstelle* **624** 33  
Heftsattel **601** 24  
Heftschnur **598** 3  
Heftung **598** 14  
Heide **45** 5  
Heide, Glocken- **373** 19  
Heide, Moor- **373** 19  
Heide, Sumpf- **373** 19  
Heidekraut **373** 19  
Heidekrautgewächs **369** 12  
Heidelbeere **373** 23  
Heidelerche **336** 6  
Heidepflanze **373**  
Heideröschen **373** 20  
Heiliger, Brücken- **657** 22  
Heilige Schrift **287** 11  
Heiliges Römisches Reich **127** 40  
Heilpflanze **377**  
Heimathafen **197** 9  
Heimchen **429** 8  
Heimkinoanlage **717** 67  
Heimwerken **519** 1–34  
Heimwerker **519**  
Heimwerkerbank **519** 41  
Heimwerkerin **519**  
Heinze **403** 31  
Heißgetränk **153** 34  
Heißklebepistole **519** 59  
Heißluftbad, finnisches **185** 14–26  
Heißluftballon **199** 71  
Heißluftkamm **471** 30  
Heißluftpistole **512** 33  
Heißwasserbereiter **507** 12, 13  
Heißzerfaserung **579** 22



Heizdruckmesser **647** 44  
Heizersitz **647** 39  
Heizgenerator **651** 39  
Heizkammer, Gas- **539** 29  
Heizkammer, Luft- **539** 31  
Heizkasten **598** 26  
Heizkeller **107** 39  
Heizkörper **495** 14  
Heizkörperablauf **495** 13  
Heizkörperpinsel **511** 26  
Heizkörperthermostat **495** 36  
Heizkörperzulauf **495** 12  
Heizölbehälter **651** 75  
Heizöltank **679** 66  
Heizpresse **483** 63  
Heizraum **388** 7  
Heizrohr *Eisenbahn* **646** 17  
Heizrohr *Gärtnerei* **388** 8  
Heizspannungsanzeige **649** 27  
Heizspannungsmesser **651** 17  
Heizstrommesser **651** 18  
Heizumrichterschrank **651** 40  
Heizung **70** 11  
Heizung, Führerstands- **649** 39  
Heizung, Heckscheiben- **615** 88  
Heizung, Ölbrennwert- **107** 39  
Heizung, Sitz- **615** 96  
Heizung, Vorwärm- **601** 30  
Heizung, Windschutzscheiben- **615** 89  
Heizungsanlage **644** 5, 16  
Heizungskörper **507** 20  
Heizungskörper, Zentral- **507** 20  
Heizungspumpe **107** 43  
Heizungsregulierung **643** 29  
Heizungstechnik **507** 1  
Heizungsvorlauftemperatur **107** 48  
Heizwindleitung **539** 19

Heizzentrale, Dach- **495** 20  
Hela **41** 17  
Helfer **63** 22  
Helfer, Wahl- **141** 3  
Helferin, Arzt- **64** 20  
Helferin, Wahl- **141** 2  
Helferin- und Helfereinheit **68** 10  
Helgen **674** 11–28  
Heliograf **31** 23  
Heliostat *Astron.* **21** 32  
Heliostat *Energie* **551** 20  
Helium **15** 5  
Heliumatomkern **15** 39, 40  
Heliumballon **31** 56  
Heliumdruckflasche **699** 13  
Heliumdruckgastank **699** 42  
Helix, Doppel- **59** 24  
Hellblau **313** 6  
Helling **674** 11–28  
Helling, Gerüst- **674** 19–21  
Helling, Kabelkran- **674** 11–18  
Helling, Portal- **674** 11–18  
Hellinganlage **674** 11–28  
Hellinggerüst **674** 19  
Hellingsohle **674** 17  
Helm *Heraldik* **127** 3  
Helm *Ritter* **285** 39–42  
Helm *Schiff* **663** 13  
Helm *Sport* **211** 20  
Helm, Fahrrad- **95** 47  
Helm, Feuerwehr- **162** 20  
Helm, Kübel- **127** 7  
Helm, Lacrosse- **213** 76  
Helm, offener **127** 9  
Helm, Reit- **168** 22  
Helm, Schutz- *Eisenbahn* **641** 26  
Helm, Schutz- *Forstw.* **437** 26

Helm, Schutz- *Installateur* **509** 2  
Helm, Schutz- *Polizei* **135** 25  
Helm, Schutz- *Raumfahrt* **701** 3  
Helm, Schutz- *Steinbruch* **556** 14, 19  
Helm, Ski- **235** 12  
Helm, Spangen- **127** 8  
Helm, Stech- *Heraldik* **127** 10  
Helm, Stech- *Ritter* **285** 77  
Helm, Steinschlag- **233** 57  
Helm, Sturz- *Pferdesport* **205** 20  
Helm, Sturz- *Sport* **207** 4, **238** 14  
Helm, Turm- **295** 7  
Helm, Wappen- **127** 7–10  
Helmdecke **127** 4  
Helmfach **607** 29  
Helmglocke **285** 39  
Helmkasuar **335** 2  
Helmkrone **127** 13  
Helmlampe **163** 79  
Helmöler **603** 71  
Helmstock **663** 13  
Helmwulst **127** 5  
Helmzier **127** 6, 32–38  
Hemd *Kaufhaus* **164** 11, 13  
Hemd *Schiff* **671** 90  
Hemd, Freizeit- **89** 56  
Hemd, Jeans- **89** 58  
Hemd, Nacht- **87** 9  
Hemd, Ober- **89** 51  
Hemd, Party- **89** 2  
Hemd, Schlaf- **87** 55  
Hemd, Smoking- **89** 11  
Hemd, Träger- **91** 28  
Hemd, Turn- **221** 56  
Hemd, Unter- **87** 34, 65, 66, 67, 68  
Hemdbluse **83** 36  
Hemdblusenkleid **83** 42

Hemdchen, Achsel- **81** 8  
Hemdchen, Flügel- **81** 10  
Hemdchen, Kinder- **78** 24  
Hemdchen, Schlupf- **81** 9  
Hemdkragen **89** 57  
Hemdtasche **89** 54  
Hemipyramide **327** 24  
Hemisphäre, linke **51** 89  
Hemisphäre, nördliche **17** 1–35  
Hemisphäre, rechte **51** 90  
Henkel **575** 37  
Henkel, Trag- **511** 10  
Henkelkanne **283** 35  
Henkelkreuz **291** 64  
Henkellocheisen **465** 46  
Henne *Landw.* **401** 7  
Henne *Zool.* **417** 19  
Henne, Fasanen- **445** 82  
Henne, Fett- **373** 9  
Henne, Lege- **421** 42  
Henne, Trut- **417** 28  
Henriquate **99** 15  
Heppe **439** 11  
Heraldik **127** 1–38  
heraldische Farbe **127** 26–31  
heraldische Seite **127** 19–25  
heraldisch linke Seite **127** 15  
heraldisch links **127** 19–25  
heraldisch rechte Seite **127** 14  
heraldisch rechts **127** 19–25  
herausnehmbare Fernbedienung **77** 54  
herausnehmbares Gebiss **69** 27  
Herberge, Jugend- **47** 26  
Herbstanfang **17** 7  
Herbstblume **378** 3  
Herbstpunkt **17** 7  
Herbstzeitlose **378** 3

Hercules **17** 21  
Herd, Elektro- **108** 28, **116** 29  
Herd, Erdbeben- **35** 23  
Herd, Gas- **108** 28  
Herd, Mikrowellen- **108** 36  
Herdapfel **413** 38  
Herdtiefe **35** 25  
Herdwagenofen **525** 42  
Hering *Camping* **179** 58  
Hering *Zool.* **341** 14  
Herkules **17** 21  
Herkunftsland **421** 38  
Herme **301** 49  
Heroldsbild **127** 11  
Herr, Lehns- **285** 67  
Herr, Tisch- **155** 43  
Herrenausstatter **156** 5  
Herrenbekleidung **164** 10  
Herrendutt **99** 35  
Herreneinzel **213** 3  
Herrenfriseur **471**  
Herrenfriseurin **471**  
Herrenhut **95** 10, 26  
Herrenhutform **95** 11  
Herrenjackett **89** 22  
Herrenkleidung **89**  
Herrenkonfektionsabteilung **164** 10  
Herrenmütze **95** 26  
Herrennacktkleidung **87** 47  
Herrenpullover **89** 61  
Herrenring **96** 20  
Herrensalon **471**  
Herrenschafstiefel **93** 7  
Herrensocke **87** 48  
Herrenstiefel **93** 5  
Herrenstraßentiefel **93** 13  
Herrentier **349** 15

Herrenunterkleidung **87** 47  
Herrenunterwäsche **87** 47  
Herrenwäsche **87** 47  
Herrgottskäfer **329** 40  
Herstellung *Druck* **597** 1–23  
Herstellung *Textil* **573**  
Herstellung, Ammoniumsulfat- **552** 35  
Herstellung, Behälterglas- **562** 33, **563** 34–49  
Herstellung, Brät- **458** 21  
Herstellung, Flachglas- **562** 1–20  
Herstellung, Flaschenglas- **562** 33  
Herstellung, Glas- **562**, **563**  
Herstellung, Holzstoff- **579** 3–11  
Herstellung, Klischee- **590**  
Herstellung, Papier- **577**, **579**  
Herstellung, Porzellan- **561**  
Herstellung, Pressglas- **562** 21–32  
Herstellung, Tafelglas- **562** 1–20  
Herstellung, Textilglas- **563** 50–57  
Herstellung, Vorlagen- **583**  
Herstellung, Zellstoff- **579** 12–18  
Herstellung, Zement- **553**  
Herstellungslinie, Quark- **423** 33  
Herz *Anat.* **53** 14, **57** 11, 30, 56  
Herz *Spiel* **175** 40, 44  
Herz, Dreh- **543** 54  
Herz, Flammendes **367** 5  
Herz, Frauen- **367** 5  
Herz, Hängendes **367** 5  
Herz, Jungfern- **367** 5  
Herz, Lebkuchen- **247** 51  
Herz, Tränendes **367** 5  
Herzblume **367** 5  
Herzbrett **497** 93  
herzförmig **353** 38  
Herzfrequenzmessung **219** 18  
Herzkammer **57** 64

Herzkatheter **71** 28  
Herzkatheterisierung **71** 27  
Herzklappe **57** 58  
Herzlinie **49** 76  
Herzmassage *Feuerwehr* **162** 11  
Herzmassage *Med.* **63** 32  
Herzogshut **127** 41  
Herzohr **57** 31  
Herzschriftmacher **71** 19  
Herzschriftmacher, intrakorporaler **71** 24  
Herzschriftmacherimplantation **71** 23  
Herzsilhouette **71** 26  
Herzstelle **127** 19  
Herzstück **633** 24  
Hesse, Hinter- **457** 33  
Hesse, Vorder- **457** 28  
Hetzhund **441** 37  
Heu **419** 13  
Heu, gebreitetes **403** 27  
Heu, gezettetes **403** 27  
Heuballen **401** 55  
Heuboden **401** 31  
Heuernte **403** 20  
Heufler **445** 25  
Heuforke **408** 4  
Heugabel **408** 4  
Heuharke **408** 15  
Heuhüpfer **329** 10  
Heupferd, Grünes **329** 10  
Heureiter **403** 30, 31  
Heuschrecke **329** 10  
Heuschrecke, Grab- **429** 8  
Heuschrecke, Spring- **329** 10  
Heuschreckenköder **449** 38  
Heuspringer **329** 10  
Heuwender **403** 26  
Heuwurm **431** 33

Hexaeder **327** 2  
Hexagon **97** 60  
hexagonale Kristallfläche **327** 15  
hexagonales Kristallsystem **327** 20–22  
hexagonales Prisma **327** 21, 22  
Hexakisoktaeder **327** 13  
Hexe **243** 8  
Hexenkraut **371** 31  
Hexenmaske **243** 9  
Hexenstich **467** 9  
HF-Antenne **131** 24  
Hidschab **95** 24  
Hieb, Feilen- **526** 33  
Hieb, Kopf- **217** 23  
Hiebwaffe **217** 20, 34  
Hieroglyphe, altägyptische **307** 1  
Hi-Fi-Anlage **715** 19–103  
Hi-Fi-Kompaktanlage **715** 1  
Hi-Fi-Komponente **715** 19–103  
Hi-Fi-Turm **715** 7  
Hifthorn **205** 44  
high frequency **131** 24  
High-Gain-Richtantenne **23** 29  
Highriser **605** 1  
Hi-Hat **275** 51  
Hilfe **126** 24  
Hilfe, Aufricht- **77** 11  
Hilfe, erste **63**  
Hilfe, Schwimm- **189** 15  
Hilfe, Steh- **589** 40  
Hilfe, Unfall- **63**  
Hilfestellung **223** 16  
Hilfsarbeiter **491** 19  
Hilfsausrüstungsbehälter,  
motorbetriebener **131** 16  
Hilfsbetrieb **649** 34  
Hilfsfallschirm **703** 60



Hilfsgerät **221** 12–21, **223** 7–14  
Hilfskranzug **539** 66  
Hilfslinie **585** 21  
Hilfsluftbehälter **651** 61  
Hilfsmittel **63** 37  
Hilfsmotor **649** 17  
Hilfsrippe **201** 12  
Hilfsschirm **199** 31  
Hilfsschwert **181** 28  
Hilfsseil **654** 41  
Hilfsseilspannvorrichtung **655** 42  
Hilfsstander **126** 27  
Hilfsstoff **579** 24–26, 28  
Hilfswagen **554** 11  
Himbeerblüte **397** 28  
Himbeere **353** 112, **397** 30  
Himbeerstrauch **397** 27  
Himmel **79** 33  
Himmel, Bühnen- **265** 9  
Himmel, Fixstern- **17** 1–35  
Himmel, Trag- **289** 49  
Himmelbedeckung **29** 12  
Himmelfahrtsblümchen **373** 3  
Himmelsachse **19** 10  
Himmelsäquator **17** 3  
Himmelsgewölbe **17** 1–8  
Himmelskarte **17** 1–35  
Himmelspol **17** 1, **19** 24, 26  
Himmelsschlüsselchen **365** 8  
Himmelssphäre **19** 23  
Hinderer, Rückschlag- **442** 14  
Hindernis *Navigation* **679** 24–27, 28, 38  
Hindernis *Roulette* **255** 3  
Hindernis, festes **205** 19, 22  
Hindernis, halbfestes **205** 9  
Hindernisrennen **205** 22–24  
hinduistischer Tempelbau **293** 11–13

Hinkelstein **283** 18  
Hinkelsteingruppe **283** 11  
Hinterachsträger **617** 66  
Hinterbacke **417** 71  
Hinterbein *Biene* **425** 8  
Hinterbein *Zool.* **433** 9  
Hinterbliebene **289** 38  
Hinterbliebener **289** 38  
Hinterdame **241** 6  
hintere Antenne **131** 38  
hintere Aufschlaglinie **213** 49, 50  
Hintereckkegel **241** 7  
hinterer Speaker **717** 73  
Hinterflügel **329** 36  
Hinterfüllung **660** 8  
Hinterfuß **238** 9  
Hintergassenkegel **241** 6  
Hintergrund, Bühnen- **265** 10  
Hinterhachse **457** 10  
Hinterhand **417** 69–73  
Hinterhängestück **265** 10  
Hinterhauptbein **51** 41  
Hinterhauptlappen **51** 75  
Hinterhauptmuskel **53** 50, **55** 3  
Hinterhaxe **457** 10  
Hinterhesse **457** 33  
Hinterholz **241** 7  
Hinterkappe *Schuh* **93** 75  
Hinterkappe *Schuhmacher* **465** 59  
Hinterkappe *Sport* **208** 23  
Hinterkipper **631** 1  
Hinterkopf **49** 6  
Hinterlader **425** 56  
Hinterlauf **350** 7, **445** 24, 68  
Hinterleib *Biene* **425** 13  
Hinterleib *Zool.* **433** 10  
Hinterleibsrücken **329** 34

Hinterleibszange **429** 13  
Hinterlinie **215** 31  
Hintermann **215** 35  
Hinterpfote **350** 8  
Hinterrad *Fahrrad* **603** 41  
Hinterrad *Pflege* **77** 32  
Hinterradgabel **602** 31  
Hinterradlenkung **405** 34  
Hinterradschwinge **607** 6, 43  
Hinterradstoßdämpfer **609** 8  
Hinterradstrebe **602** 30, 31  
Hinterradtasche **605** 37  
Hinterraum **215** 3  
Hintersitz **619** 20  
Hintersteven **675** 73, 74  
Hinterteil **49** 54  
Hinterzange **515** 37  
Hinterzwiesel **203** 39  
Hinweis, Artikel- **311** 14  
Hinweis, Warn- **622** 44  
Hinweisschild **636** 35, **637** 62  
Hinweiszeichen **697** 20–24, 25–30  
Hippe, Ast- **391** 9  
Hippe, Garten- **391** 9  
Hippogryph **281** 28  
Hippokamp *Fabel* **281** 48  
Hippokamp *Zool.* **341** 18  
Hirn, Groß- **51** 57, **53** 22  
Hirn, Klein- **51** 62  
Hirn, Stamm- **51** 64  
Hirn, Zwischen- **51** 67, **53** 23  
Hirnanhangdrüse **51** 70  
Hirnhaut, harte **51** 81  
Hirnhaut, weiche **51** 80  
Hirnholz **497** 92  
Hirnholzplatte **304** 1  
Hirnkappe **285** 61

Hirnrinde **51** 86  
Hirsch, Brunft- *Jagd* **440** 14  
Hirsch, Brunft- *Zool.* **445** 5  
Hirsch, Dam- **445** 45  
Hirschfänger **443** 41  
Hirschhornknopf **81** 37  
Hirschhund **205** 47  
Hirschkäfer **329** 26  
Hirschkuh *Jagd* **440** 15  
Hirschkuh *Zool.* **445** 2  
Hirschruf **443** 46  
Hirschziegenantilope **347** 6  
Hirse **413** 28  
Hirtentäschel, Gemeines **371** 9  
Hirtentäschelkraut **371** 9  
Histon **59** 21, 22  
historische militärische Kopfbedeckung **243** 30  
historische Note **267** 1, 2  
historischer Schiffstyp **663**  
historisches Schreibgerät **307** 21–26  
hitzebeständige Struktur **703** 35  
Hitzeschild **703** 9, 41  
H-Milch **463** 98  
h-Moll **267** 57  
Hobbock, Farb- **511** 11  
Hobel *Bau* **497** 64  
Hobel *Tischler* **515** 15–28  
Hobel, Doppel- **515** 16  
Hobel, Grund- **515** 26  
Hobel, Hand- **515** 15–28  
Hobel, Lang- **515** 39  
Hobel, Schab- **515** 27  
Hobel, Schienen- **521** 39  
Hobel, Schiffs- **515** 28  
Hobel, Schlicht- *Heimwerken* **519** 1  
Hobel, Schlicht- *Tischler* **515** 15  
Hobel, Schrupp- **515** 16

Hobel, Sims- **515** 25  
Hobel, Zahn- **515** 17  
Hobelaggregat **517** 39  
Hobelbank **515** 29–37  
Hobeisen **515** 20  
Hobelkasten **515** 24  
Hobelmaschine, Dickten- **515** 45  
Hobelmaschine, Lang- **545** 8  
Hobelmesser **515** 20  
Hobelspan **515** 40  
Hobelstreb **533** 43  
Hobeltisch **545** 11  
Hoch **29** 7  
Hochachse **689** 70  
hochalpine Ausrüstung **233** 36–61  
Hochbaukran **117** 39  
Hochbehälter **388** 2  
Hochbehälter, Wasser- **158** 18  
Hochbordstein **628** 7  
Hochdach **621** 27  
Hochdecker **687** 1, **691** 2  
Hochdruck **595**  
Hochdruckdampf **551** 47  
Hochdruckgasleitung **552** 45  
Hochdruckgebiet **29** 7  
Hochdruckkessel **551** 51  
Hochdruckmanometer **528** 4  
Hochdruckmodifikation **33** 5  
Hochdruckpumpe **591** 38  
Hochdrucksauerstoffpumpe **703** 43  
Hochdruckteil **549** 49  
Hochdruckturbine **693** 55  
Hochdruckverdichter **693** 38

Hochdruckverfahren **304** 1–13  
Hochdruckwasserstoffpumpe **703** 42  
Hochdruckzementierungspumpe **537** 34  
Hochdruckzylinder **547** 48  
Hochfläche **39** 49  
Hochfrequenz-Empfangsspule **75** 44  
Hochfrequenzspule **75** 43  
Hochfrisur **101** 7  
Hochgebirge **33** 10, **37** 42  
Hochgeschwindigkeitsreisezug **645** 1–48, 49  
hochgestelltes Zeichen **309** 16  
Hochglanz **579** 48  
Hochglanzfolie **483** 61  
Hochhalte **227** 49  
Hochhaus **241** 49  
Hochhaus, Büro- **105** 25  
Hochhaus, Wohn- **105** 26  
Hochleistungslüfter **162** 49  
Hochleistungssegelflugzeug **201** 27  
Hochlochziegel **557** 21  
Hochmoor **39** 21  
Hochnebel **27** 4  
Hochofen **539** 1  
Hochofenanlage **539** 1–20  
Hochofenschacht **539** 7  
Hochpunkt **309** 25  
Hochrechnung **141** 27  
Hochreservoir, Wasser- **158** 18  
Hochrippe **457** 18  
Hochschrank **112** 1  
Hochschule **148**  
Hochschullehrer **148** 3  
Hochseejacht **193** 56  
Hochseejacht, 30-m- **197** 6  
Hochsitz **440** 17  
Hochspannungskabel **547** 38  
Hochspringer **229** 10

Hochsprung **229** 9–27  
Hochsprung, Stab- **229** 28–36  
Hochstamm, Beeren- **386** 12  
Hochstamm, Obst- **386** 31  
Hochstamm, Rosen- **386** 22  
hochstämmiger Obstbaum **386** 31  
Hochstammrose **368** 26, **386** 22  
Hochstand **440** 17  
Hochstoß **177** 3  
Hochstraße **657** 59  
Hochtöner **715** 14  
Hochtonsystem **715** 14  
Hochtourenanorak **233** 24  
Hochtourist **233** 5  
Hochtouristik **233**  
Hochtransportband **461** 75  
Hochvoltbatterie **613** 22  
Hochwasserbett **659** 26  
Hochwasserdeich **659** 21  
Hochwasserentlastungsanlage **661** 68  
Hochwasserschaden **659** 4  
Hochwurf **225** 51  
Hochzahl **316** 1  
Hocke **231** 1  
Hocke, Abfahrts- **235** 25  
Hocke, Ei- **235** 25  
Hocker *Hausrat* **111** 24  
Hocker *Schule* **145** 60  
Hocker, Bar- *Diskotheek* **252** 6  
Hocker, Bar- *Hotel* **155** 52  
Hocker, Bar- *Tankstelle* **624** 13  
Höcker, Schnabel- **335** 21  
Höcker, Schulterblatt- **350** 14  
Hocker, Sitz- **155** 37  
Höcker, Stirn- **49** 10  
Hocker, Tresen- *Diskotheek* **252** 6  
Hocker, Tresen- *Restaurant* **149** 42

Hockerbestattung **283** 17  
Hockergrab **283** 17  
Höckerschwan **335** 20  
Hockey **211** 38  
Hockey, Eis- **237** 18–27  
Hockeyball **211** 46  
Hockeyschläger **211** 45  
Hockeyspiel **211** 38  
Hockeyspieler **211** 47  
Hockeystock **211** 45  
Hockeytor **211** 39  
Hockliegestütz **227** 23  
Hocksitz **227** 9  
Hocksprung **227** 36  
Hockstand **227** 6  
Hoden **57** 86  
Hoden, Neben- **57** 87  
Hodensack **49** 53, **57** 85  
Hof **175** 27  
Hof, Bahn- *Eisenbahn* **641** 39  
Hof, Bahn- *Geogr.* **45** 40  
Hof, Bahn- *Stadt* **47** 38  
Hof, Bauern- **401**, **403** 12  
Hof, Bio- **401** 1  
Hof, Burg- **285** 2  
Hof, Einöd- **45** 101  
Hof, Einzel- **45** 101  
Hof, Fracht- **694** 10  
Hof, Fried- *Geogr.* **45** 106  
Hof, Fried- *Kirche* **289** 19–41  
Hof, Fried- *Stadt* **47** 31, 32  
Hof, Kirch- **289** 19–41  
Hof, Kloster- **289** 53  
Hof, Lauf- **419** 22  
Hof, Milch- **423**  
Hof, Pferde- **251** 15  
Hof, Recycling- **161** 14–19



Hof, Schlacht- **456**  
Hof, Vor- **57** 57  
Hof, Warzen- **49** 40  
Hofhecke **401** 2  
Hofhund **401** 3  
Hofpflege **408**  
Höft **681** 65  
Höhe **318** 27, **321** 44  
Höhe, Durchlass- **554** 10  
Höhe, Scheitel- **443** 77  
Höhe, Sitz- **589** 41  
Höhe, Sprung- **37** 7  
Hoheitszeichen **135** 21  
Höheneinstellung *Sägewerk* **555** 51  
Höheneinstellung *Tischler* **515** 60  
Höhenflosse *Flugsport* **199** 15  
Höhenflosse *Flugzeug* **687** 26, **689** 62  
Höhenleitwerk **687** 26, 27, 35, **689** 61  
Höhenlinie **45** 61  
Höhenmarkierung **229** 20  
Höhenmesser **689** 4  
Höhenregler **715** 37  
Höhenruder *Flugsport* **199** 16  
Höhenruder *Flugzeug* **687** 27, **689** 24, 63  
Höhenskala *Atmos.* **25** 40  
Höhenskala *Sägewerk* **555** 64  
Höhenverstelleinrichtung **435** 6  
Höhenverstellung *Fotogr.* **483** 37  
Höhenverstellung *Fotoreprod.* **589** 36  
Höhenverstellung *Landw.* **405** 54  
Höhenverstellung *Schule* **147** 37  
Höhenverstellung *Straßenbau* **632** 3  
Höhenverstellung *Zeichner* **560** 16  
Höhenverstellung,  
elektrische **77** 18  
Höhenzug **39** 37  
hoher Absatz **93** 28, 33

höhere Rechnungsart **316** 1–6  
Hoher Glatthafer **415** 22  
Hoher Klee **415** 9  
hohe Schule **203** 1–6  
Hohlachse **261** 49  
Hohlbeitel *Kunst* **303** 17  
Hohlbeitel *Tischler* **515** 9  
Hohlblocksteinwand **491** 15  
Höhle **45** 85  
Höhle, Achsel- **49** 35  
Höhle, Amion- **61** 37  
Höhle, Brut- **335** 34  
Höhle, Fruchtknoten- **353** 67  
Höhle, Fruchtwasser- **61** 37  
Höhle, Gebärmutter- **57** 95, **61** 27  
Höhle, Kaninchen- **440** 30  
Höhle, Karst- **39** 64  
Höhle, Keilbein- **55** 78  
Höhle, Nasen- **55** 76  
Höhle, Pauken- **55** 91  
Höhle, Pulpa- **55** 40  
Höhle, Rachen- **55** 27  
Höhle, Stirnbein- **55** 79  
Höhle, Tränen- **445** 16  
Höhle, Tropfstein- **39** 64  
Hohleisen *Kunst* **304** 8  
Hohleisen *Tischler* **515** 9  
Höhlenbild **283** 9  
Höhlenfluss **39** 68  
Höhlenmalerei **283** 9  
Höhlensystem **39** 61  
Höhler, Ohren- **429** 12  
Hohlgebiss **203** 52  
Hohlhand **49** 72  
Hohlkasten **657** 5  
Hohlkehle **297** 10, **301** 34, 45  
Hohlkehle, Brandungs- **39** 75

Hohlpfanne **501** 54  
Hohlpfannendach **501** 53  
Hohlplatte, Ton- **557** 26  
Hohlrاد **531** 95  
Hohlsaum **467** 14  
Hohlschale **31** 30  
Hohlscheibe **407** 36  
Hohlschliff **237** 14  
Hohlsonde **73** 35  
Hohlspiegel **261** 39  
Hohltier **332** 16, **343** 5, 9, 14, 20  
Hohlvene, obere **53** 9, **57** 66  
Hohlvene, untere **53** 15, **57** 70  
Hohlweg **45** 84  
Holder **361** 35  
Holder, Discard **255** 46  
Holderbeere **361** 37  
Holderblüte **361** 36  
Holderbusch **361** 35  
Hole **215** 49  
Holländermühle **451** 30  
Hollandrad **605** 40  
Hollandradlenker **605** 41  
Höllenhund **281** 31  
Höllennatter **341** 40  
Holler **361** 35  
Hollerbeere **361** 37  
Hollerblüte **361** 36  
Holm *Flugzeug* **689** 45  
Holm *Haus* **107** 17  
Holm *Sport* **238** 5  
Holm *Wassersport* **191** 31  
Holm, Barren- **221** 3, **223** 4  
Holm, Haupt- **201** 6  
Holm, Kasten- **201** 6  
Holm, Riemen- **191** 31  
Holm, Schräg- **201** 9

Holm, Seiten- **703** 4  
Holmen **605** 14  
Holmflügel **201** 5  
Holoeder **327** 2  
Hologramm **125** 13  
Hologramm, Porträt- **125** 10  
Hologrammstreifen **128** 13  
Holster, Schnellzieh- **135** 15  
Holster, Sprühpistolen- **135** 17  
Holunder, Schwarzer **361** 35  
Holunderbeere **361** 37  
Holunderblüte **361** 36  
Holunderbusch **361** 35  
Holz *Abfall* **161** 19  
Holz *Forstw.* **436** 1–14  
Holz *Sport* **215** 55  
Holz, Alt- **436** 4  
Holz, Bau- **497** 10, 83–96  
Holz, Baum- **436** 4  
Holz, Bossier- **561** 28  
Holz, Eichen- **427** 3  
Holz, Einsatz- **439** 4  
Holz, Faser- **579** 1  
Holz, Ganz- **497** 87  
Holz, Halb- **497** 88  
Holz, Hinter- **241** 7  
Holz, Hirn- **497** 92  
Holz, Kamin- **105** 13  
Holz, Kant- *Bau* **497** 10  
Holz, Kant- *Sägewerk* **554** 36  
Holz, Kern- *Bau* **497** 84  
Holz, Kern- *Bot.* **353** 13  
Holz, Klischee- **590** 41  
Holz, Klopff- *Bau* **497** 67  
Holz, Klopff- *Druck* **595** 11  
Holz, Kreuz- **497** 90  
Holz, Lang- *Bau* **497** 2

Holz, Lang- *Forstw.* **437** 17, 21, **439** 40  
Holz, Laub- **355**  
Holz, Luft- **388** 18  
Holz, Lüftungs- **388** 18  
Holz, Modellier- *Kunst* **303** 10  
Holz, Modellier- *Porzellan* **561** 28  
Holz, Nadel- **357**  
Holz, Pflanz- *Garten* **391** 1  
Holz, Pflanz- *Gärtnerei* **387** 7  
Holz, Quer- **473** 59  
Holz, Rähm- **497** 58  
Holz, Rahmen- **493** 64, 74  
Holz, Rund- *Bau* **497** 35  
Holz, Rund- *Sägewerk* **554** 30  
Holz, Rund- *Schiff* **665** 32–45  
Holz, Sägerest- **579** 2  
Holz, Schal- **491** 41, **493** 18  
Holz, Schappel- **493** 61  
Holz, Schlag- *Kunst* **303** 12  
Holz, Schlag- *Sport* **211** 30  
Holz, Schleif- **579** 1  
Holz, Schnitt- **554** 21  
Holz, Schwach- **437** 37  
Holz, Setz- **391** 1  
Holz, Splint- *Bau* **497** 85  
Holz, Splint- *Bot.* **353** 12  
Holz, Stamm- **439** 39  
Holz, Stangen- **436** 11  
Holz, Steck- **387** 25  
Holz, Tot- *Forstw.* **436** 15  
Holz, Tot- *Segeln* **195** 47  
Holz, Um- **512** 2  
Holz, unbearbeitetes **520** 22  
Holz, Unter- **436** 5  
Holz, Vorder- **241** 1  
Holzabfuhrweg **436** 3  
Holzapfelbaum **397** 54

Holzauskleidung **185** 14  
Holzbildhauerin **303** 28  
Holzbirnbaum **397** 34  
Holzblasinstrument **273** 28–40  
Holzblock **303** 27  
Holzbock **329** 49  
Holzboot **195** 50–57  
Holzbottich **451** 28  
Holzdrehbank **520** 1  
Holzdübel **499** 93  
Holzeinschlag **437** 17–43  
Holzeinspannvorrichtung **515** 51  
Holzeisenbahn *Hausrat* **117** 37  
Holzeisenbahn *Spielplatz* **172** 16  
Holzeisenbahn *Vorschule* **143** 29  
Holzfaserplatte **302** 24  
Holzfeile **515** 2  
Holzfender **663** 26  
Holzgewinde **531** 47  
Holzgewindeschneiden **520** 15  
Holzgreifer *Forstw.* **439** 29  
Holzgreifer *Sägewerk* **554** 28  
Holzhacker **335** 32  
Holzhammer *Klempner* **505** 18  
Holzhammer *Kunst* **303** 21  
Holzhammer, Vierkant- **515** 5  
Holzharmonika **275** 62  
Holzhaus *Haus* **105** 9  
Holzhaus *Vorschule* **143** 28  
Holzkohle *Camping* **179** 67  
Holzkohle *Goldschmied* **473** 35  
Holzkohlengrill **179** 66  
Holzkonstruktion **145** 73  
Holzkorb **248** 12  
Holzmodell **304** 2  
Holznagel **499** 92  
Holzpaneel **151** 52

Holzpferd **246** 16  
Holzplatte **302** 23  
Holzprügel **579** 5  
Holzraspel *Heimwerken* **519** 8  
Holzraspel *Schule* **145** 56  
Holzraspel *Tischler* **515** 1  
Holzrechen **408** 15  
Holzschaufel **451** 25  
Holzschliff **579** 3–11  
Holzschnitt *Kunst* **304** 1–13  
Holzschnitt *Schule* **145** 83  
Holzschnitzerei **145** 78  
Holzschraube *Bau* **501** 100  
Holzschraube *Maschinenteil* **531** 45  
Holzschraube *Tischler* **515** 41  
Holzschreier **336** 14  
Holzschuh **255** 50  
Holzsohle **93** 45  
Holzspan **520** 27  
Holzspielzeug **145** 81  
Holzstab **275** 63  
Holzstich **304** 1  
Holzstock **304** 1  
Holzstoffherstellung **579** 3–11  
Holzstoß **437** 18  
Holzstück **145** 57  
Holztreppe **107** 26  
Holzverband **499**  
Holzverbindung **499** 84–99  
Holzverkleidung **185** 14  
Holzverschlag **107** 20  
Holzvorrat **145** 82  
Holzware, gedrechselte **520** 20  
Holzzahn **451** 10  
Holzzaun **103** 46  
Home-Entertainment **495** 44  
Homepage **585** 29

Home-Taste *PC* **723** 26  
Home-Taste *Telefon* **708** 45  
Homogenisierung **553** 3  
Honig **425** 44, 74  
Honig, Scheiben- **425** 77  
Honig, Schleuder- **425** 75, 76  
Honig, türkischer **247** 57  
Honigbehälter **425** 75  
Honigbiene **425** 1  
Honigglas **425** 76  
Honiggrube **399** 21  
Honigmagen **425** 24  
Honigmelonenstück **152** 9  
Honigraum **425** 57  
Honigschleuder **425** 73  
Honigwabe **425** 57  
Honigzelle **425** 44  
Hook **241** 15  
Hookball **241** 15  
Hopfenanbau **435** 19  
Hopfenanpflanzung **45** 114  
Hopfengarten **45** 114  
Horde **453** 24  
Hordenschüttler **405** 14  
Hörer *Büro* **724** 23  
Hörer *Eisenbahn* **645** 31  
Hörer, Kopf- *Flohmarkt* **248** 26  
Hörer, Kopf- *Rundfunk* **713** 20  
Hörer, Kopf- *U-Elektronik* **717** 1  
Hörer, Ohr- *Büro* **729** 37  
Hörer, Ohr- *Sport* **207** 12  
Hörer, Ohr- *U-Elektronik* **717** 6  
Hörer, Telefon- *Büro* **725** 19  
Hörer, Telefon- *Telefon* **708** 2  
Hörermuschel **708** 10  
Hörfunk, digitaler **713**  
Hörfunkmitarbeiter **713** 4



Horizont, Grenz- **39** 23  
Horizont, Kreisel- **689** 3  
Horizont, künstlicher **689** 3  
Horizont, Rund- *Film* **256** 13  
Horizont, Rund- *Theater* **265** 9  
Horizontalachse **545** 53  
horizontal beweglicher Vorhang **263** 2  
**Bohnen**horizontale Ausdehnung **27** 27, 34  
Horizontalebene **19** 12  
Horizontalisierung **503** 4  
Horizontalseismograf **35** 31  
Horizontalstoß **177** 2  
Horizontaltraubenpresse **427** 22  
Horizontalverschiebung **33** 24  
Horizontbeleuchtung **265** 15  
Horizonthügel **256** 14  
Horn *Klempner* **505** 19  
Horn *Musik* **273** 42  
Horn *Surfen* **181** 14  
Horn *Zool.* **417** 16, **445** 83  
Horn, Ammons- **51** 61  
Horn, Bronze- **271** 1  
Horn, Ein- **281** 7  
Horn, Einsatz- **162** 44  
Horn, Englisch- **273** 40  
Horn, gedrehtes **281** 9  
Horn, Hift- **205** 44  
Horn, Jagd- *Jagd* **443** 60  
Horn, Jagd- *Pferdesport* **205** 44  
Horn, Krumm- **271** 6  
Horn, Muschel- **281** 45  
Horn, Nas- **345** 29  
Horn, Rund- **522** 13  
Horn, Schot- **193** 32  
Horn, Signal- *Eisenbahn* **651** 70  
Horn, Signal- *Motorrad* **609** 6  
Horn, Tenor- **273** 41

Horn, Ventil- **273** 42  
Horn, Vierkant- **522** 12  
Horn, Wald- **273** 42  
Hörnchen *Bäckerei* **460** 38  
Hörnchen *Supermarkt* **462** 14  
Hörnchen *Tankstelle* **624** 24  
Hörnchen, Eich- **345** 22  
Hörner, Büffel- **127** 36  
Horngestell **476** 8  
Hornhaut **55** 56, 64  
Hornkäfer, Blatt- **329** 26  
Hornklee **365** 17  
Hornkralle **343** 8  
Hornschröter **329** 26  
Horntier **417** 1, 2  
Horoskop **311** 32  
Hörrohr **67** 30  
Horrormaske **243** 19  
Hörsaal **148** 2  
Horst **37** 12  
Hort, Kinder- **143**  
Hortensie **368** 12  
Höschen **425** 4  
Höschen, Spiel- **81** 24  
Höschen, Strampel- **81** 13  
Höschen, Windel- **81** 12  
Hose *Kaufhaus* **164** 20  
Hose *Kleidung* **85** 77, **87** 45, 46  
Hose *Pferd* **417** 72  
Hose *Schiff* **670** 38  
Hose *Straßenrein.* **629** 5  
Hose *Zool.* **333** 5  
Hose, Bade- **183** 22  
Hose, Bikini- **182** 20  
Hose, Bund- **233** 7  
Hose, Bundfalten- **85** 58, **89** 24  
Hose, Capri- **85** 60

Hose, Freizeit- *Kaufhaus* **164** 19  
Hose, Freizeit- *Kleidung* **89** 64  
Hose, Gamaschen- **81** 52  
Hose, Gymnastik- **221** 55  
Hose, Jeans- **81** 56, **89** 68  
Hose, Jogging- **91** 37  
Hose, klassische **89** 6  
Hose, Kletter- **233** 7  
Hose, Kniebund- **249** 66  
Hose, kurze **89** 75  
Hose, Latz- **81** 46, **89** 70  
Hose, Leder- **81** 36  
Hose, Marlene- **85** 54  
Hose, Mieder- **87** 30  
Hose, Pump- **243** 40  
Hose, Radler- **91** 43  
Hose, Schlafanzug- **87** 4, 5, 53, 54  
Hose, Schlag- **81** 60  
Hose, Schnittschutz- **437** 28  
Hose, Schutz- **162** 23  
Hose, Schwimm- **183** 22  
Hose, Skater- **91** 39  
Hose, Smoking- **89** 12  
Hose, Sport- **91** 34  
Hose, Steg- **85** 63  
Hose, Stiefel- **205** 6  
Hose, Strampel- **78** 25  
Hose, Stretch- **85** 55  
Hose, Strumpf- *Karneval* **243** 41  
Hose, Strumpf- *Kleidung* **81** 48, **87** 39  
Hose, Trainings- **91** 35  
Hose, Trikot- **209** 48  
Hose, Turn- **221** 55  
Hose, Unter- **87** 63  
Hose, Windel- **78** 23  
Hose, Winter- **83** 72  
Hosen, Leder- **81** 36

Hosenanzug **83** 70  
Hosenanzug, Sommer- **85** 74  
Hosenaufschlag **85** 66, **89** 76  
Hosenbein **89** 13  
Hosenboje **685** 14  
Hosenbund **89** 65  
Hosenlatz **81** 39  
Hosennaht, samtbesetzte **89** 14  
Hosenrock **85** 52  
Hosenschlitz **89** 71  
Hosenschnalle **89** 73  
Hosenträger **81** 29  
Hosenträger, Leder- **81** 38  
Hospital **685** 21  
Hostie **291** 28, 35, 48  
Hostiendose **287** 8, **291** 51  
Hostienschale **291** 53  
Hostienteller **287** 9  
Hotel **154**, **155**  
Hotelbar **155** 50  
Hoteldirektor **154** 19  
Hotelgast **154** 14  
Hotelrechnung **154** 11  
Hotelrestaurant **154** 20  
Hotelzimmer **155** 28  
Hotpants **91** 41  
Hotte, Trauben- **426** 15  
Hot Whirlpool **185** 27–29  
Hourdi **557** 26  
Hourdis **557** 26  
Hourdisplatte **557** 26  
Hourdistein **557** 26  
H-Rad **258** 22  
HTML **585** 34  
Hubble **23** 1  
Hubbrücke **681** 70  
Hubdrehtisch **525** 39

Hubel **561** 17  
Hubmotor **545** 22  
Hubrahmen **631** 26  
Hubschrauber *Flugzeug* **693** 11–28  
Hubschrauber *Schiff* **673** 20  
Hubschrauber, Bord- **133** 33  
Hubschrauber, Kran- **693** 16  
Hubschrauber, Mehrzweck- **693** 11  
Hubschrauber, Passagier- **693** 26  
Hubschrauber, Polizei- **135** 1  
Hubschrauber, Rettungs- *Schiff* **668** 20  
Hubschrauber, Rettungs- *Seerettung* **685** 11  
Hubschrauber, Transport- *Flugzeug* **693** 21  
Hubschrauber, Transport- *Militär* **131** 47  
Hubschrauber, Verkehrs- **135** 1  
Hubschrauberarbeitsdeck **685** 16  
Hubschrauberdeck *Erdöl* **537** 7  
Hubschrauberdeck *Militär* **133** 31, 34  
Hubschrauberhangar **668** 34  
Hubschrauberkraftstoff **537** 18  
Hubschrauberplattform **668** 19  
Hubspindel **660** 41  
Hubtor **660** 36  
Hubwerk **641** 41  
Hubwerk, Front- **407** 11  
Huckepackverkehr **641** 36  
Huf **417** 62  
Hufeisen **21** 10  
Hufeisenbogen **297** 30  
Hufer, Paar- **345** 32, **417** 9  
Hufer, Unpaar- **345** 28  
Hufkratzer **203** 56  
Huflattich **377** 8  
Hufschlagfigur **205** 8  
Hüftbein **51** 24  
Hüfte *Anat.* **49** 44  
Hüfte *Pferd* **417** 68

Huftier **347** 1  
Hüftnerf **53** 30  
Hüftschlagader **53** 17  
Hüftslip **87** 28  
Hüftstelle **127** 22, 23  
Hüfttasche **235** 20  
Hüftvene **53** 18  
Hügel **39** 43  
Hügel, Grab- **289** 24  
Hügel, Horizont- **256** 14  
Hügel, Sprung- **229** 36  
Hügelland **33** 12  
Huhn **401** 7, 227  
Huhn, Bläss- **335** 25  
Huhn, Bless- **335** 25  
Huhn, Hasel- **445** 74  
Huhn, Moor- **335** 25  
Huhn, Perl- **417** 27  
Huhn, Reb- **445** 75  
Huhn, Suppen- **463** 68  
Huhn, Tauch- **335** 16  
Huhn, Wasser- **335** 25  
Hühnererei **421** 25  
Hühnergarten **421** 2, 3  
Hühnerhabicht **333** 14  
Hühnerhaltung **421** 1–23, 37  
Hühnermyrte, Rote **371** 27  
Hühnerstall **421** 3  
Hühnertreppe **421** 4, 12  
Hühnervogel **335** 27  
Hüllblatt **413** 33  
Hülle, Bindegewebs- **51** 87  
Hülle, Ei- **421** 26  
Hülle, Frucht- **393** 6, **399** 50, 59  
Hülle, Stahlbeton- **549** 29  
Hüllkelch **363** 33  
Hülse **353** 102, **361** 22, **393** 6

Hülse, Antriebs- **129** 5  
Hülse, Bohnen- **393** 11  
Hülse, Frucht- **415** 8, 16  
Hülse, Naben- **603** 75  
Hülse, Papp- **443** 50  
Hülse, Patronen- **241** 30  
Hülsenfrucht **393** 1–11  
Hülsenkopf **442** 16  
Hülsstrauch, Gemeiner **361** 9  
Humboldtstrom **43** 43  
Hummel **329** 24  
Hummergabel **115** 77  
Humusandeckung **631** 49  
Hund **350, 351**  
Hund, Dachs- **351** 27  
Hund, Erd- **351** 27  
Hund, Großer **17** 14  
Hund, Hetz- **441** 37  
Hund, Hirsch- **205** 47  
Hund, Hof- **401** 3  
Hund, Höllen- **281** 31  
Hund, Jagd- *Jagd* **440** 8  
Hund, Jagd- *Zool.* **351** 27–29  
Hund, Kampf- **351** 35, 36  
Hund, Kleiner **17** 15  
Hund, Mischlings- **350** 22  
Hund, Polizei- **135** 33  
Hund, Schäfer- **350** 20  
Hund, Schlitten- **239** 28  
Hund, See- **347** 24  
Hund, Spür- **351** 23–26  
Hund, Stoff- *Hausrat* **117** 41  
Hund, Stoff- *Vorschule* **143** 38  
Hund, Vorsteh- **351** 24, 26  
Hund, Wind- **351** 28  
Hund, Wolfs- **350** 20  
Hund, Zwerg- **351** 32–34

Hundeartige **347** 13  
Hundehalsband **350** 16  
Hundehütte, fliegende **199** 83  
Hundekostüm **168** 2  
Hundekuchen **462** 52  
Hundeleib **281** 32  
Hundemeute *Jagd* **441** 37  
Hundemeute *Pferdesport* **205** 46  
Hunderterstelle **314** 3  
Hundertstelstelle **315** 20  
Hundeschlitten **239** 27  
Hundeschwanz **350** 15  
Hundezecke **329** 49  
Hündin **350** 1, 2–8  
Hundskamille **371** 8  
Hundslattich **371** 13  
Hundsquecke **371** 30  
Hundsrose **359** 26  
Hünengrab **283** 16  
Hungerblume **371** 1  
Hupe **615** 68  
Hüpfball **172** 9  
Hüpfen, Seil- **172** 4  
Hüpfen, Gras- **329** 10  
Hüpfen, Heu- **329** 10  
Hüpfseil **172** 5  
Hürde *Pferdesport* **205** 9  
Hürde *Sport* **229** 8  
Hürdenlauf **229** 7, 8  
Hürdensitz **227** 12  
Hurrikan **27** 20–28  
Husky, Siberian **350** 17  
Hut *Bot.* **381** 4  
Hut *Kaufhaus* **164** 15  
Hut, Bolero- **95** 19  
Hut, breitrandiger **95** 49  
Hut, Damen- *Hausrat* **110** 12



Hut, Damen- *Kopfbedeckung* **95** 1  
Hut, Eisen- *Bot.* **378** 1  
Hut, Eisen- *Ritter* **285** 59  
Hut, Filz- **95** 27  
Hut, Finger- *Bot.* **378** 2  
Hut, Finger- *Schneiderei* **469** 29  
Hut, Florentiner- **95** 18  
Hut, Fürsten- **127** 42  
Hut, Haarfilz- **95** 12  
Hut, Herren- **95** 10, 26  
Hut, Herzogs- **127** 41  
Hut, Jagd- **441** 6  
Hut, Jäger- **440** 6  
Hut, Japanpanama- **95** 13  
Hut, Klapp- **95** 40  
Hut, Konverter- **539** 48  
Hut, Künstler- **95** 49  
Hut, Kur- **127** 43  
Hut, Kurfürsten- **127** 43  
Hut, Loden- **95** 28  
Hut, Mariechen- **243** 46  
Hut, Metall- **279** 35  
Hut, Modell- **95** 4  
Hut, Mohair- **95** 3  
Hut, Nerzpelz- **95** 15  
Hut, Pikador- **251** 20  
Hut, Prinzen- **243** 34  
Hut, Rauhaarfилz- **95** 29  
Hut, Reisstroh- **95** 44  
Hut, runder **205** 7  
Hut, Safari- **95** 46  
Hut, Sommer- *Kleidung* **81** 19  
Hut, Sommer- *Kopfbedeckung* **95** 41  
Hut, Sonnen- *Kleidung* **81** 19  
Hut, Sonnen- *Kopfbedeckung* **95** 2  
Hut, Sonnen- *Strand* **183** 23  
Hut, Stetson- **251** 36

Hut, Stoffaufschlag- **95** 22  
Hut, Strand- **183** 23  
Hut, Stroh- **95** 42  
Hut, Sturm- **378** 1  
Hut, Topf- **95** 9  
Hut, Zimmermanns- *Bau* **497** 13  
Hut, Zimmermanns- *Kopfbedeckung* **95** 49  
Hut, Zink- **501** 101  
Hut, Zylinder- **95** 40  
Hütchen **247** 42  
Hütchen, Zünd- **443** 59  
Huthaken **150** 16  
Hutschachtel **110** 13  
Hütte **233** 1  
Hütte, Alpenvereins- **233** 1  
Hütte, Ansitz- **441** 59  
Hütte, Bau- **491** 48, **493** 44  
Hütte, Berg- **233** 1  
Hütte, Hunde- **199** 83  
Hütte, Krähen- **441** 59  
Hütte, Kurtaxen- **183** 34  
Hütte, Schieß- **441** 59  
Hütte, Schutz- **233** 1  
Hütte, Ski- **239** 4  
Hütte, Thermometer- **31** 49  
Hütte, Uhu- **441** 59  
Hütte, Winnetou- **173** 46  
Hüttenjagd **441** 54  
Hüttensand **553** 20  
Hüttenschuh **93** 42  
Hüttenwerk, Eisen- **539**  
Hyäne, Streifen- **349** 10  
Hyazinthe, Nacht- **367** 9  
Hybrid, paralleler **613** 30  
Hybrid, Plug-in- **613** 33  
Hybrid, serieller **613** 35  
Hydra **17** 16

Hydrallmania **343** 9  
Hydrant, Unterflur- **162** 37  
Hydrantenschlüssel **162** 39  
Hydraulikanlage **453** 13  
Hydraulikarm **631** 5, 8  
Hydraulikbagger **631** 31  
Hydraulikpumpe **163** 53  
Hydraulikzuleitung **163** 76  
Hydraulikzylinder *Eisenverarb.* **540** 10  
Hydraulikzylinder *Militär* **131** 29  
Hydraulikzylinder *Theater* **265** 60  
hydraulische Druckpumpe **265** 53  
hydraulische Kupplung **525** 8  
hydraulische Lagerung **21** 11  
hydraulischer Antrieb **162** 32  
hydraulischer Schiebedom **401** 41  
hydraulisches Antriebssystem **525** 1  
Hydra von Lerna **281** 34  
Hydrofiner **535** 45  
Hydroidpolyp **343** 9  
Hydroplane-Rennboot **197** 21  
Hygieneartikel, Damen- **624** 35  
Hygieneschädling **429** 1  
Hygrograf **31** 8, 50  
Hygrometer **185** 18  
Hyperbel **321** 26  
Hyperbel, Null- **677** 36  
Hyperbelstandlinie **677** 37, 38  
Hypertext Markup Language **585** 34  
Hypotenuse **319** 32  
Hypothalamus **51** 69  
Hypotrachelion **301** 19  
Hypozenrum **35** 23  
hypsografische Kurve **33** 9

i **314** 14  
IBAN **732** 23, 32, 36  
ICE® **638** 18  
ICE 3° **645** 1–48  
IC® **643**  
IC®-Reisezugwagen **643** 1  
identisch **317** 16  
identische Gleichung **316** 5  
Identität **316** 5  
Identitätszeichen **317** 16  
Idol **283** 20  
Idol, Steinzeit- **283** 8  
Igel **345** 7  
Igel, See- **332** 44, **343** 19  
Igelkaktus **369** 14  
Igelkopf **99** 12  
Igelwulst **301** 18  
Igluzelt **178** 31  
Ijsselmeer **41** 40  
Ikosaeder **327** 11  
Ikositetraeder **327** 12  
iMac® **585** 7  
imaginäre Einheit **314** 14  
imaginäre Zahl **314** 14  
Imaginärteil **314** 14  
Imago **329** 12  
im Eis Eingebrochener **63** 34  
imitierte Motorradgabel **605** 3  
Imker **425** 69  
Imkerpfeife **425** 71  
Imme **425** 1  
Impair **255** 12  
Imperator **247** 30  
Implantation, Herzschrittmacher- **71** 23  
Imprägnierchassis **571** 2  
Imprägnierspray **119** 43  
Impressum **311** 33

Impuls, Schallwellen- **677** 58  
IMS-Klasse **193** 56  
Inbord-Sportboot **197** 2  
Inbusschraube **531** 27  
Inch **581** 26  
Index, Aktien- **735** 14  
Index, Papier- **483** 54  
Indexkurve **735** 11  
Indexspiegel **677** 22  
Indianerfort **172** 10  
Indikator, Schärfe- **485** 29  
Indikator, Sterilgut- **73** 47  
Indisch-Australische Platte **33** 40  
indische Pagode **293** 4  
Indischer Ozean **43** 24  
indischer Stahlgriffel **307** 21  
Individual-Section-Maschine **562** 33  
Indoorbike **219** 34  
Indoorcycle **219** 34  
Indoorcycling **219** 32–34  
Induktionsschmelzofen **540** 1  
Induktionsspule *Eisenverarb.* **540** 3  
Induktionsspule *Geogr.* **35** 37  
induktives Laden **613** 19  
induktive Zugsicherung **649** 7, **651** 14  
Indusi **649** 7, 38, **651** 14  
Indusi-Fahrzeugmagnet **651** 38  
Industrieanlage, Hafen- **681** 71  
Industriegelände **47** 3  
Industriepflanze **411**  
Industrieroboter **545** 35  
Industrieroboter, vernetzter **721** 12  
Infield-Handschuh **211** 49  
Infinitesimalrechnung **317** 13, 14  
Infoplakat **732** 16  
Information *Piktogramm* **697** 25  
Information *Stadt* **47** 15

Information, Fahrgast- **644** 28  
Information, Touristen- **47** 15, **156** 30  
Informationsanzeige **676** 8  
Informationsbüro **178** 4  
Informationsdisplay **676** 8  
Informationskasten **178** 5  
Informationsschalter **636** 1  
Informationsstelle **47** 15  
Informationssystem, Reisenden- **638** 15  
Informationstafel **165** 53  
Informationsvitrine **638** 26  
Infotafel **165** 53  
Infotainment **64** 3  
Infrarot-Interferometer **23** 18  
Infrarotlichttrockenofen **593** 30  
Infrarot-Radiometer **23** 18  
Infrarotschnittstelle *PC* **723** 6  
Infrarotschnittstelle *U-Elektronik* **719** 6  
Infrarotsensor *Militär* **131** 7  
Infrarotsensor *U-Elektronik* **717** 56  
Infrarot-Spektrometer **23** 18  
Infusion, Tropf- **72** 11  
Infusionsautomat **70** 16  
Infusionsflasche *Feuerwehr* **162** 13  
Infusionsflasche *Med.* **70** 14  
Infusorium, Wimper- **332** 10  
Ingenieurin, Ton- **259** 6  
Inhaber, Karten- **732** 22  
Inhalator **66** 15, 20  
Initial **581** 1  
Initiale **581** 1  
Injektion, Kontrastmittel- **74** 8  
Injektionsnadel **69** 56  
Injektionsnadel, Einmal- **65** 57  
Injektionsspritze **69** 55  
Injektionsspritze, Einmal- **65** 57  
Injektionsspritze, Einweg- **163** 72

Injektionssystem, nadelfreies **69** 24  
Inkarnatkleb **415** 4  
Inkontinenzschutz **77** 13  
Inkreis **319** 31  
Inlett **112** 16  
Innenauslage **164** 16  
Innenbeleuchtung **627** 34  
Innenbordträger **131** 15  
Inneneckmeißel **543** 51  
Innengewinde **507** 41, 45  
Innengewinde, Abgangs- **507** 47  
Innenkiel **191** 47  
Innenkragen, Fleece- **91** 17  
Innenmessfühler **543** 71  
Innenquerstand **221** 27  
Innenraumbelüftung **614** 6  
Innenreißverschluss **93** 6  
Innenring **531** 72  
Innenrüttler, Beton- **493** 88  
Innenschild **549** 36  
Innensechskantschraube **531** 27  
Innenstadt **156, 157**  
Innentasche **91** 14  
Innentaster **520** 24  
Innentitel **601** 53  
Innentrommelbelichter **587** 23  
Innenverteidiger **208** 12  
Innenwinkel **318** 26  
Innenwinkel, rechter **319** 34  
Innenzelt **178** 40, **179** 55  
innere Beplankung **195** 57  
innerer Kern **33** 8  
Inneres **381** 12  
inneres Ohr **55** 93  
inneres Organ **57** 1  
Input-Selektor **715** 42  
Insekt **329** 4

Insekt, geschlechtsreifes **329** 12  
Insektenauge **425** 26  
Insekten fressende Pflanze **373** 13  
Insektenfresser **345** 5  
Insel *Geogr.* **39** 7  
Insel *Militär* **133** 3  
Insel *Park* **167** 55  
Insel, Bohr- **537**  
Insel, Felsen- **41** 38  
Insel, Fluss- **659** 5  
Insel, Förder- **537**  
Insel, Halb- **39** 6  
Insel, Haltestellen- **627** 36  
Insel, Pflanzen- **728** 15  
Insel, Redaktions- **713** 23  
Insel, Rettungs- **685** 19  
Insel, Strom- **659** 5  
Inseln, Ostfriesische **41** 35  
Inspizient **265** 30  
Inspizientenruf **263** 54  
Inspizientenstand **265** 29  
Installateur, Elektro- **509** 1  
Installateurin **507** 1  
Installateurin, Elektro- **509**  
Installation, Unterflur- **509** 20  
Installationswerkzeug **507** 58–86  
Instantkaffee **463** 96  
Institut, Kredit- **732** 20  
Institut, Tropen- **680** 28  
Instruktor **219** 32  
Instrument *Meteor.* **31** 1, 8, 19, 23, 28, 33, 64  
Instrument *Raumfahrt* **699** 16  
Instrument, Behandlungs- **65** 40  
Instrument, Blas- **273** 28–40, 41–50  
Instrument, Bohr- **68** 7  
Instrument, Bord- **199** 60  
Instrument, chirurgisches **73** 33



Instrument, Jazz- **275** 47–78  
Instrument, Mess- **547** 55  
Instrument, meteorologisches **31**  
Instrument, Musik- **271, 273, 275, 277, 278, 279**  
Instrument, Orchester- **273**  
Instrument, Pfeifsignal- **649** 9  
Instrument, Reinigungs- **69** 46  
Instrument, Rock- **275** 47–78  
Instrument, Schlag- **273** 51–61, **275** 47–59  
Instrument, Streich- **273** 1–27  
Instrument, Tasten- **277** 1  
Instrument, Untersuchungs- **66** 3  
Instrument, Zupf- **271** 21, 45, **275** 1–31  
Instrumentenbeistelltisch **72** 17  
Instrumentenbrett **689** 1  
Instrumenteneinheit **699** 51  
Instrumentenhalter **68** 6  
Instrumentenkasten **31** 59  
Instrumentenkorb **73** 32  
Instrumentenmodul **23** 8  
Instrumentenschale **74** 25  
Instrumentenschrank **68** 15  
Instrumentensieb **72** 17  
Instrumententablett **68** 6  
Instrumententisch **71** 28, **72** 16  
Instrumententisch, fahrbarer **73** 30  
Insufflator, Luft- **66** 14  
Integralcockpit **609** 15  
Integralrechnung **317** 14  
Integralsitz **619** 9  
Integraltragwerkstank **131** 26  
Integralzeichen **317** 14  
Integrand **317** 14  
Integrated Services Digital Network **711** 31  
Integration **317** 14  
Integrationskonstante **317** 14  
integrierter Rumpfzentertank **131** 31

integrierter Scanner **591** 9  
integrierte Schaltung **475** 43  
integrierte Stoßstange **619** 30  
intelligenter persönlicher Assistent **717** 27  
intelligentes Haus **495** 27–54  
Intensivpflegestation **70** 1  
Intensivstation **70** 1  
interaktive Tafel **147** 33, 34–39  
Intercityexpress® **638** 18  
Intercityexpresszug **638** 18  
Intercityexpress 3° **645** 1–51  
Intercity® **643**  
Interferometer, Infrarot- **23** 18  
Interieurmodul **705** 32  
internationale Bankkontonummer **732** 23, 32, 36  
internationale Bankleitzahl **732** 33  
internationale Organisation **126** 13–15  
internationale Presse **636** 18  
Internationales Olympisches Komitee **126** 15  
International Space Station **705** 1  
Internet *Internet* **721**  
Internet *Universität* **148** 24  
Internet der Dinge **721** 10  
Internetdienstanbieter **721** 14  
Internetknotenpunkt **721** 9  
Internetleitung **721** 8  
Internet of Things **721** 10  
Internetprovider **721** 14  
Intervall **269** 6–13  
Interviewer **141** 31  
intrakorporaler Herzschrittmacher **71** 24  
Introtaste **715** 62  
Intrusion **35** 20  
Intrusivkörper **35** 9  
Inzensation **291** 38  
Inzenorium **291** 38  
Ion, Chlor- **15** 19

Ion, Natrium- **15** 20  
ionische Säule **301** 22  
ionische Säulenordnung **301** 22  
ionisches Kapitell **301** 28–30  
Ionosphäre **25** 28  
IOT **721** 10  
IPA **717** 27  
iPhone® **708** 32  
IRIS **23** 18  
Iris *Anat.* **55** 52  
Iris *Bot.* **367** 8  
Iris *Garten* **368** 28  
irische 1-Euro-Münze **125** 49  
Irish Setter **351** 24  
Irokesenschnitt **99** 34  
Irrgarten **166** 5  
Ischiasnerv **53** 30  
ISDN-Netzabschlussgerät **711** 31  
ISDN-NTBA **711** 31  
ISDN-Telefon **711** 32  
islamischer Sakralbau **293** 18–22  
islamisches Großmausoleum **293** 22  
IS-Maschine **562** 33  
Isobare **29** 3, 4, 5  
Isobathe **45** 12  
Isochimene **29** 33, 34  
Isohypse **45** 61  
Isolationsverkleidung **703** 14  
Isolator, Durchführungs- **547** 31, 60  
Isolierband **509** 38  
isolierendes Gehäuse **31** 67  
Isoliergriff **509** 62  
Isolierkanne **109** 4  
Isoliermatte **179** 43  
Isolierung *Haus* **107** 54  
Isolierung *Schlachthof* **456** 7  
Isolierung, Horizontal- **503** 4

Isomatte, selbstaufblasende **179** 43  
Isoleiste **35** 28  
Isotherme **29** 32–34  
Isotherme, Null- **29** 32  
Isotopenstrahlungsgenerator **23** 26  
ISS **705** 1  
Italienischer Skorpion **329** 44  
italienisches Florett **217** 40  
Italienisches Raigras **415** 26  
Italienisches Raygras **415** 26

## J

Jabot **137** 34  
Jabot, Spitzen- **243** 47  
Jacht, Eis- **237** 35  
Jacht, Hochsee- *Segeln* **193** 56  
Jacht, Hochsee- *Wassersport* **197** 6  
Jacht, Kiel- **195** 29–34, 35  
Jacht, Kielschwert- **193** 47  
Jacht, Schwert- **195** 37–41  
Jachtheck **195** 42  
Jachtspiegel **195** 43  
Jäckchen, Ausfahr- **81** 5  
Jäckchen, Baby- *Baby* **78** 26  
Jäckchen, Baby- *Kleidung* **81** 11  
Jäckchen, Binde- **81** 11  
Jäckchen, Nerz- **83** 1  
Jäckchen, Teddy- **81** 50  
Jacke *Karneval* **243** 47  
Jacke *Straßenrein.* **629** 4  
Jacke, Angora- **83** 2  
Jacke, Blusen- **85** 75  
Jacke, Fecht- **217** 16  
Jacke, gepolsterte **211** 22  
Jacke, Jeans- **81** 55

Jacke, Kapuzen- **91** 2  
Jacke, Kletter- **233** 6  
Jacke, Kostüm- **83** 67  
Jacke, Kurz- **85** 5  
Jacke, Lauf- **91** 11  
Jacke, Öl- **685** 6  
Jacke, Plüsch- **81** 50  
Jacke, Popeline- **85** 1  
Jacke, Schutz- **162** 21  
Jacke, Ski- **91** 13  
Jacke, Sport- **89** 44, **91** 1  
Jacke, sportliche **164** 14  
Jacke, Strick- **85** 36  
Jacke, Sweat- **91** 2  
Jacke, Tailleur- **83** 67  
Jacke, Trainings- **91** 7  
Jacke, Winter- **83** 7, **91** 13  
Jackentasche **89** 48  
Jackett **670** 36  
Jackett, Herren- **89** 22  
Jacquardweben **567** 15, 16  
Jagd **440**, **441**  
Jagd, Balz- **440** 10  
Jagd, Beiz- **441** 48  
Jagd, Brunft- **440** 10  
Jagd, Enten- **441** 46  
Jagd, Erd- **440** 27  
Jagd, Falken- **441** 48  
Jagd, Fang- **440** 22  
Jagd, Fuchs- **205** 41–50  
Jagd, Hasen- **441** 38  
Jagd, Hütten- **441** 54  
Jagd, Kessel- **441** 38  
Jagd, Lock- **443** 43–47  
Jagd, Schlepp- **205** 41–50  
Jagd, Such- **440** 1  
Jagd, Treib- **441** 38

Jagd, Wasser- **441** 46  
Jagd, Wildschwein- **441** 35  
Jagdanzug **440** 3  
Jagdart **440, 441**  
Jagdbeute **441** 44  
Jagdfasan **445** 82  
Jagdfrevler **440** 33  
Jagdgerät **442, 443** 41–48  
Jagdgewehr **442** 1–40  
Jagdglas **440** 7  
Jagdgravur **442** 28  
Jagdhorn *Jagd* **443** 60  
Jagdhorn *Pferdesport* **205** 44  
Jagdhund *Jagd* **440** 8  
Jagdhund *Zool.* **351** 27–29  
Jagdhut **440** 6  
Jagdkanzel **440** 17  
Jagdkappe **205** 15  
Jagdmesser **443** 42  
Jagdreiten **205** 41–50  
Jagdrennen **205** 22–24  
Jagdrevier **440** 1  
Jagdrock **205** 42  
Jagdschirm **440** 11  
Jagdsitz **440** 12  
Jagdspringen **205** 9–17  
Jagdstellung **241** 46  
Jagdstock **440** 12  
Jagdstuhl **440** 12  
Jagd-U-Boot, konventionelles **133** 46  
Jagdwaffe **442, 443**  
Jagdwagen **440** 21  
Jagen *Forstw.* **436** 2  
Jagen *Jagd* **440, 441**  
Jäger **440** 2  
Jäger, Falken- **441** 49  
Jägerei **440, 441**

Jägerhut **440** 6  
Jahr, Ausgabe- **125** 30  
Jahr, Präge- **125** 30  
Jahresplaner **724** 35  
Jahresring **437** 27  
Jahrestemperatur, mittlere **29** 32  
Jahrestrieb **357** 25  
Jahreszahl **125** 30  
Jahrmarkt **246, 247**  
Jai alai **241** 67–71  
Jakobsleiter **669** 78  
Jakobsmuschel **249** 48  
Jalousie, Klappen- **651** 84  
Jalousieschweller **279** 50  
Jamboree **179** 69  
Janker **83** 21, **89** 28  
Japan **126** 22  
Japaner **258** 19  
Japanische Quitte **359** 17  
japanische Schrift **307** 6  
Japanpanamahut **95** 13  
Japanspachtel *Maler* **511** 29  
Japanspachtel *Tapezierer* **510** 10  
Jasmin, gelb blühender **359** 4  
Jätekralle **391** 13  
Jaucherinne **419** 47  
Jazzbesen **275** 54  
Jazzgitarre **275** 78  
Jazzinstrument **275** 47–78  
Jazzpants **91** 42  
Jazztrompete **275** 70  
Jeans **81** 56  
Jeans, Röhren- **85** 62  
Jeanshemd **89** 58  
Jeanshose **81** 56, **89** 68  
Jeansjacke **81** 55  
Jeanskorsage **85** 32

Jeansweste **85** 25  
Jeck **243** 28  
Jelängerjelieber **361** 13  
Jerseyanzug **81** 20  
Jerseybund **91** 6  
Jerseykleid **85** 85  
Jerseykleidchen **81** 31  
Jerusalemmer Kreuz **291** 73  
Jet **691** 6–21  
Jeton **255** 27  
Jigger **571** 14–18  
Jingleabruftaste **713** 17  
Joch **547** 62  
Joch, Brücken- **657** 20  
Joch, Ruder- **191** 48  
Joch, Steuer- **191** 48  
Jocharm **271** 16  
Jochbein **49** 14, **51** 46  
Joche **540** 4  
Jockey **205** 39  
Jockey, Disc- **252** 22  
Jogginghose **91** 37  
Joghurt **463** 99, **624** 30  
Joghurtbereiter **109** 38  
Jog-Regler **715** 76  
Johannisbeere **397** 14  
Johannisbeerstrauch *Bot.* **397** 12  
Johannisbeerstrauch *Garten* **386** 20  
Johannisbeerzweig **397** 16  
Johannisbrot **385** 41  
Jolle **193** 40, 42, **195** 37–41  
Jolle, Hansa- **193** 47  
Jolle, Olympia- **193** 43  
Jolle, 49er- **193** 44  
Jolle, 470er- **193** 41  
Jollenkreuzer, 20-m<sup>2</sup>- **193** 51  
Jongleur **244** 31



Jonglierkeule **244** 32  
Journal, Mode- **165** 45  
Journalist, Fernseh- **141** 18, 30  
Journalistin, Fernseh- **141** 19  
Joystick *Landw.* **407** 28  
Joystick *U-Elektronik* **719** 2, 9, 17  
Joystick, Lenkrad- **719** 22  
Joystick, Multifunktions- **405** 80  
jüdischer Friedhof **47** 32  
jüdischer Sakralbau **293** 23  
Judo **231** 13–17  
Judoka **231** 14  
Judowurf **231** 17  
Jugendherberge **47** 26  
Jugendrodel **238** 3  
Jugendstil **297** 18  
Ju-Jutsu **231** 13–17  
Jule **441** 57  
Jungbestand **436** 10, 11  
Junge **168** 18  
Junge, Ball- **213** 18  
junge Frucht **355** 59, **375** 33, **385** 31  
Junges **167** 51  
Junges, Ziegen- **169** 35  
Jungfer, Braut- **291** 24  
Jungfer, See- **329** 5  
Jungfer, Wasser- **329** 5  
Jungfernherz **367** 5  
Jungfernrebe, Gemeinde **361** 16  
Jungfrau **17** 18, **19** 61  
Jungfrau, Meer- **281** 25  
Jungfrau, See- **281** 25  
Jungfrauenadler **127** 37  
Junglarve **431** 49  
Jungsteinzeit **283** 10–20  
Jungstier **251** 34  
Jupiter **19** 51

Juristin **137** 27  
Justierrad **622** 34  
Justierung *Fotogr.* **487** 42  
Justierung *U-Elektronik* **719** 21  
Justierung, Bild- **487** 40  
Justierungsseil **258** 14  
Justitia **137** 3  
Justiz **137**  
Justizvollzugsanstalt **137** 36  
Justizvollzugsbeamter **137** 42  
Justizwachtmeister **137** 24  
Jute **411** 25  
Juteumhüllung **547** 45

## K

Kabarett **109** 19  
Kabel *Kraftwerk* **547** 37  
Kabel *Musik* **279** 53  
Kabel *Textil* **573** 19  
Kabel *U-Elektronik* **717** 17  
Kabel *Werkstatt* **623** 63  
Kabel, Anker- **663** 18  
Kabel, Anschluss- *Med.* **71** 34  
Kabel, Anschluss- *PC* **723** 10  
Kabel, Anschluss- *Schweißer* **529** 25  
Kabel, Antennen- **711** 23  
Kabel, Daten- **489** 20, 21  
Kabel, Fernseh- *Internet* **721** 23  
Kabel, Fernseh- *Straße* **628** 15  
Kabel, Fühler- **623** 61  
Kabel, Glasfaser- **713** 57  
Kabel, Hochspannungs- **547** 38  
Kabel, Koaxial- **711** 17  
Kabel, Kran- **674** 13  
Kabel, Lade- **613** 4

Kabel, Leitungs- **108** 15  
Kabel, Masse- **505** 37  
Kabel, Mess- **483** 41  
Kabel, Mikrofon- **257** 32  
Kabel, Netz- *Film* **258** 8  
Kabel, Netz- *Schule* **147** 39  
Kabel, Netzsonden- **450** 12  
Kabel, Netzwerk- **711** 29  
Kabel, Polyacryl- **573** 51  
Kabel, Polyester- **573** 37  
Kabel, Rollen- **217** 31  
Kabel, Schweiß- *Klempner* **505** 36  
Kabel, Schweiß- *Schweißer* **529** 19  
Kabel, Spinn- **573** 21, 34, 46  
Kabel, Strom- *Camping* **178** 23  
Kabel, Strom- *Garten* **391** 32  
Kabel, Strom- *Straße* **628** 19  
Kabel, Stromversorgungs- **628** 14  
Kabel, Telefon- *Büro* **731** 67  
Kabel, Telefon- *Straße* **628** 15  
Kabel, Telefon- *Telekomm.* **711** 26  
Kabel, Telekommunikations- **628** 15  
Kabel, Trag- **657** 40  
Kabel, USB- **723** 10  
Kabel, Verbindungs- **722** 14, 23  
Kabel, Zünd- **556** 13  
Kabelanschluss **701** 7  
Kabelaufhängung **517** 40  
Kabelautomatik **119** 76  
Kabelbindung *Bergsport* **233** 56  
Kabelbindung *Sport* **235** 64  
Kabeldurchlass **473** 49  
Kabelendverschluss **547** 29  
Kabelkranhelling **674** 11–18  
Kabelmesser **509** 63  
Kabelmodem **721** 24  
Kabelrohr **679** 69

Kabelrolle **217** 29  
Kabelschacht *Raumfahrt* **699** 28, 46, **703** 62  
Kabelschacht *Straße* **628** 17  
Kabelschelle **509** 41  
Kabeltrommel **162** 45  
Kabine *Flugsport* **199** 11  
Kabine *Landw.* **405** 27, **407** 25  
Kabine *Schiff* **672** 13  
Kabine, Ankleide- **165** 39  
Kabine, Außen- **671** 42  
Kabine, Cassegrain- **21** 5  
Kabine, Dusch- *Bad* **121** 10  
Kabine, Dusch- *Raumfahrt* **705** 35  
Kabine, Einzel- **685** 32  
Kabine, Fahrer- *Auto* **619** 35  
Kabine, Fahrer- *Landw.* **405** 31  
Kabine, Fahrer- *Straßenbau* **631** 12  
Kabine, Fahrgast- **654** 30  
Kabine, Filmvorführ- **21** 29  
Kabine, Führer- **439** 22  
Kabine, Großraum- **655** 46  
Kabine, Klein- **654** 25  
Kabine, Kranführer- **163** 61  
Kabine, Primärfokus- **21** 3  
Kabine, Rennfahrer- **207** 8  
Kabine, Umkleide- **185** 12, 13  
Kabine, Umlauf- **654** 25  
Kabine, Vorführ- **260** 12  
Kabine, Vormann- **685** 31  
Kabine, Wahl- **141** 6  
Kabinendämpfung **407** 21  
Kabinendruckbelüftung **131** 9  
Kabinenfederung **407** 21  
Kabinenfenster **260** 15  
Kachel, Arm- **285** 48  
Kachel, Ofen- **151** 50  
Kachel, Wand- **121** 18

Kachelofen **151** 49  
Käfer **329** 25, **433** 28, 43  
Käfer, Blatt- **431** 28, 47, 53  
Käfer, Blatthorn- **329** 42, **433** 1  
Käfer, Bock- **329** 41  
Käfer, Bohnen- **429** 20  
Käfer, Borken- **433** 23  
Käfer, Brot- **429** 24  
Käfer, Donner- **329** 26  
Käfer, Dornspeck- **429** 23  
Käfer, Frauen- **329** 40  
Käfer, Glücks- **329** 40  
Käfer, Herrgotts- **329** 40  
Käfer, Hirsch- **329** 26  
Käfer, Horn- **329** 26  
Käfer, Kartoffel- **431** 47  
Käfer, Korn- **429** 18  
Käfer, Mai- **433** 1  
Käfer, Marien- **329** 40  
Käfer, Mehl- **429** 19  
Käfer, Mist- **329** 42  
Käfer, Moosknopf- **431** 46  
Käfer, Platt- **429** 26  
Käfer, Rapsglanz- **431** 43  
Käfer, Rüssel- **431** 10, **433** 42  
Käfer, Saatschnell- **431** 40, 41  
Käfer, Schimmel- **431** 46  
Käfer, Schmid- **329** 26  
Kaffee *Restaurant* **153** 35  
Kaffee *Supermarkt* **463** 95  
Kaffee, Eis- **149** 30  
Kaffee, Instant- **463** 96  
Kaffeeautomat **108** 11  
Kaffeebecher **624** 10  
Kaffeebohne **383** 6  
Kaffeegeschirr **113** 24  
Kaffeehausstuhl **149** 47

Kaffeehaustisch **149** 48  
Kaffeehaustresen **149** 25  
Kaffeekanne **113** 25  
Kaffeemaschine *Hausrat* **108** 11  
Kaffeemaschine *Restaurant* **149** 38  
Kaffeemaschine *Tankstelle* **624** 7  
Kaffeemühle **108** 12  
Kaffeemühle, Schlagwerk- **108** 12  
Kaffeestrauch **383** 1  
Kaffeetasse *Hausrat* **113** 26  
Kaffeetasse *Restaurant* **149** 45  
Kaffeetasse *Tankstelle* **624** 9  
Käfig, Nadel- **531** 75  
Käfig, Raubtier- **245** 49  
Käfig, Rund- **245** 49  
Käfig, Squash- **213** 59  
Käfig, Versand- **425** 55  
Käfig, 4-Hühner- **421** 20  
Käfiganlage **421** 19  
Käfighaltung **421** 18  
Käfigwagen **245** 47  
Kahlkopf **99** 25  
Kahlschlag **436** 12  
Kahlwild **445** 2  
Kahn, Fracht- **659** 19  
Kahn, Last- **659** 19  
Kahn, Reise- **667** 10  
Kahn, Schlepp- **659** 19  
Kahn, Schub- **669** 87  
Kai **681** 64  
Kai, Ausrüstungs- **674** 5  
Kai, Reparatur- **674** 10  
Kaimauer **660** 1  
Kaiserkrone **127** 40  
Kaiserpinguin **335** 5  
Kaistraße **680** 38  
Kajak **190** 2–6

Kajak, Einer- **190** 2  
Kajak, Eskimo- **190** 6  
Kajak, Renn- **190** 4  
Kajak, Wander- **190** 5  
Kajak, Zweier- **190** 3  
Kaje **681** 64  
Kajütboot **197** 4  
Kajüte *Schiff* **663** 45  
Kajüte *Segeln* **195** 39  
Kajüte, Admirals- **663** 27  
Kajütenaufbau **195** 39  
Kakadu, Gelbhauben- **339** 1  
Kakaobaum **383** 16  
Kakaobohne **383** 19  
Kakerlak **429** 16  
Kakerlake **429** 16  
Kaktus, Echino- **369** 14  
Kaktus, Igel- **369** 14  
Kaktus, Kugel- **369** 14  
Kaktus, Ordens- **369** 15  
Kalabreser **95** 49  
Kalander *Papier* **579** 45  
Kalander *Textil* **571** 32, 33  
Kalanderwalze **571** 32  
Kalb *Fleischerei* **457** 1–13  
Kalb *Landw.* **401** 52  
Kälbchen, Sonnen- **329** 40  
Kalbsbrust **457** 4  
Kalbsfilet **457** 7  
Kalbskotelett **457** 3  
Kaldarium **388** 4  
Kalender, Termin- **725** 7  
Kalender, Tisch- **727** 30  
Kalender, Wand- *Büro* **729** 45  
Kalender, Wand- *Med.* **64** 18  
Kalender, Wochen- **727** 30  
Kaliber *Eisenverarb.* **541** 34

Kaliber *Sport* **241** 32, 33  
Kaliber, Bohrungs- **442** 40  
Kaliber, Feld- **442** 40  
Kaliber, Zug- **442** 37  
Kaliberdorn **543** 56  
Kalibrierplatte **23** 23  
Kalifornischer Strom **43** 40  
Kalkbunker **539** 67  
Kalkmehl **553** 19  
Kalkofen **45** 86  
Kalkschale **421** 26  
Kalkzufuhr **547** 27  
Kalme **29** 13  
Kalmengürtel, äquatorialer **29** 35  
Kalmengürtel, subtropischer **29** 36  
Kalmus **373** 22  
Kalotte **147** 16  
Kalotte, Diffusor- **481** 65  
Kältekompressor **453** 22  
kalte Luftströmung **29** 19  
kalte Meeresströmung **43** 28  
Kältemittelleitung **611** 11  
Kältemittelsammler **453** 7  
Kälteschild **75** 41  
Kälteschutzanzug **180** 1  
Kaltfront **27** 13, **29** 16  
Kaltgetränk **153** 32  
Kalthaus **389** 33  
Kaltleim **519** 36  
Kaltlichtquelle **72** 14  
Kaltluft **27** 23, 32  
Kaltscharraum **421** 10  
Kaltwasserbehälter **453** 9  
Kaltwassergriff **507** 29  
Kaltwasserleitung **107** 46  
Kaltwellwickler **470** 4  
Kambium **353** 10



Kambiumring **353** 10  
Kamel, zweihöckriges **345** 34  
Kamelle **243** 27  
Kamera *Film* **258** 18  
Kamera *Landw.* **407** 4  
Kamera *Med.* **72** 5  
Kamera, Außen- **495** 51  
Kamera, Balgen- **248** 27  
Kamera, Bildaufnahme- **257** 47  
Kamera, Box- **248** 31  
Kamera, Digital- **487** 27  
Kamera, Facetime- **708** 34  
Kamera, Film- *Film* **256** 18, **257** 47, 134  
Kamera, Film- *Med.* **74** 6  
Kamera, Film- *Politik* **139** 36  
Kamera, Großbild- **481** 66  
Kamera, Großformatbalgen- **481** 54  
Kamera, Klapp- **248** 27  
Kamera, Kompakt- *Fotogr.* **481** 20, **485** 60–80  
Kamera, Kompakt- *Fotoreprod.* **589** 19  
Kamera, leichte Bild- **489** 56  
Kamera, Normalfilm- **489** 26  
Kamera, Reproduktions- **589** 1, 19, 26  
Kamera, Schmalfilm- **489** 52  
Kamera, spektrografische **21** 7  
Kamera, Spiegelreflex- **481** 1, 33, **485** 1, 46–59  
Kamera, System- **485** 1  
Kamera, TV- **23** 14, 15  
Kamera, Überwachungs- *Bank* **732** 13, **733** 28  
Kamera, Überwachungs- *Justiz* **137** 39  
Kamera, Unterwasser- **180** 25  
Kamera, Video- *Film* **489** 1  
Kamera, Video- *Schiff* **668** 38  
Kamera, vordere **723** 29  
Kamera, 16-mm- **489** 52  
Kamera, 35-mm- **489** 26  
Kameraassistent **257** 42, **258** 12

Kameraeinschub, videooptischer **72** 6  
Kameraeinstellung **485** 58, 71  
Kamerafrau **258** 16  
Kameraführer **257** 42  
Kamerakasten **589** 20, 27  
Kamerakran **257** 49  
Kameramann *Film* **256** 19, **257** 41  
Kameramann *Politik* **139** 35  
Kameramenü **485** 56, 70  
Kameramikrofon **258** 19  
Kameraobjektiv **708** 50  
Kamerarekorder **489** 1  
Kamerarückteil **481** 59  
Kameraschwenker **257** 42  
Kameratasche **481** 23, 89  
Kameratür **489** 61  
Kamerawagen **258** 20  
Kamille **377** 1  
Kamille, Acker- **371** 8  
Kamille, Deutsche **377** 1  
Kamille, Echte **371** 8, **377** 1  
Kamille, Feld- **371** 8  
Kamille, Hunds- **371** 8  
Kamille, Wilde **371** 8  
Kamin *Bergsport* **233** 8  
Kamin *Chemie* **325** 7  
Kamin *Haus* **107** 6, 40  
Kamin *Hotel* **154** 23  
Kamin *Porzellan* **561** 6  
Kamin, Abluft- *Energie* **495** 24, **549** 27  
Kamin, Abluft- *Zement* **553** 13  
Kamin, Konverter- **539** 72  
Kamin, Wärme- **597** 5  
Kaminecke **154** 22  
Kaminfeuer **154** 25  
Kaminformstein **557** 28  
Kaminholz **105** 13

Kaminkehrer **107** 32  
Kaminsims **154** 24  
Kamm *Baby* **78** 8  
Kamm *Fleischerei* **457** 20, 47  
Kamm *Friseur* **470** 2  
Kamm *Geogr.* **37** 39  
Kamm *Landw.* **421** 45  
Kamm *Pferd* **417** 50  
Kamm *Zool.* **445** 57  
Kamm, Einsteck- **470** 6  
Kamm, Föhn- **470** 24  
Kamm, Frisier- **471** 29  
Kamm, Hahnen- **417** 22  
Kamm, Heißluft- **471** 30  
Kamm, Rinder- **457** 20  
Kamm, Rücken- **341** 21  
Kamm, Rückhalte- **405** 58  
Kamm, Schweine- **457** 47  
Kamm, Stil- **470** 16  
Kamm, Web- **567** 9  
Kammblatt **421** 45  
Kammdeckel **203** 17, 31  
Kämmen **565** 19  
Kämmen, Aus- **565** 19  
Kammer *Jagd* **442** 20  
Kammer *Justiz* **137** 7  
Kammer, Aufnahme- **479** 69  
Kammer, Brenn- *Energie* **551** 45  
Kammer, Brenn- *Flugzeug* **693** 39  
Kammer, Brenn- *Kraftwerk* **547** 16  
Kammer, Grab- **299** 2, 3, 5  
Kammer, Heiz- **539** 29, 31  
Kammer, Herz- **57** 64  
Kammer, Larven- **433** 37  
Kammer, Luft- **421** 28  
Kammer, luftdichte **75** 27  
Kammer, Milch- **401** 20

Kammer, Räucher- **458** 17  
Kammer, Schaufel- **451** 39  
Kammer, Schleusen- **660** 24  
Kammer, Sprüh- **435** 46  
Kammer, Trocken- **557** 13  
Kammer, Verweil- **571** 5  
Kammer, Wind- **278** 12  
Kämmerei, Woll- **565** 16–21  
Kammerscheidewand **57** 65  
Kammerschleuse **45** 57  
Kammerstängel **442** 22  
Kammgarnspinnerei **565** 22–25  
Kammgriff **221** 41  
Kammlager **525** 20  
Kammlerche **336** 7  
Kämmling **565** 20  
Kämmmaschine **565** 36  
Kammolch **341** 20  
Kammrad **451** 8  
Kammreihher **335** 22  
Kamp, Pflanz- **436** 6  
Kamp, Saat- **436** 6  
Kampanile **301** 79  
Kampf, Boden- **231** 8  
Kampf, Box- **231** 20–50  
Kampf, Faust- **231** 20–50  
Kampf, Nah- **231** 31  
Kampf, Ring- **231** 6–12  
Kampf, Stand- **231** 6  
Kampf, Stier- **251** 1–32  
Kämpfer **297** 21  
Kämpfer, Bogen- **657** 29  
Kämpfer, Ring- **231** 7  
Kämpfer, Stier- **251** 16–29  
Kämpferbaum **377** 18  
Kämpferstein **297** 21  
Kampfgericht **207** 5

Kampfhund **351** 35, 36  
Kampfpanzer **129** 46  
Kampfplatz **251** 9  
Kampfrichter **231** 16  
Kampfring **231** 35  
Kampfspiel **285** 71  
Kanadier **190** 1  
Kanal *Eisenbahn* **633** 32  
Kanal *Geogr.* **45** 56  
Kanal *Wasserbau* **660** 16  
Kanal, Abwasser- **158** 23  
Kanal, Ansaug- **611** 34, 64  
Kanal, Eruptions- **35** 6  
Kanal, Gas- **547** 19  
Kanal, Geburts- **61** 47  
Kanal, Kühlwasser- **611** 25  
Kanal, Magen-Darm- **425** 20  
Kanal, Mischwasser- **628** 27  
Kanal, Schlemm- **51** 82  
Kanal, Sekundärstrom- **693** 43, 46  
Kanal, Stauch- **571** 12  
Kanal, Strand- **39** 79  
Kanal, Strömungs- **187** 20  
Kanal, Strudel- **187** 20  
Kanal, Wetter- **533** 33  
Kanal, Wind- **278** 11  
Kanal, Wurzel- **55** 42  
Kanalauswahl **487** 37  
Kanaleinfahrt **660** 17  
Kanalhaltung **660** 34, 42  
Kanalsohle **660** 35  
Kanalweiche **660** 31  
Kanarenstrom **43** 42  
Kandare **203** 13  
Kandarenkette **203** 12  
Känguru, Riesen- **345** 3  
Kängurutasche **91** 5, 24

Kaninchen **417** 18, **445** 70  
Kaninchenbau **440** 30  
Kaninchenhaube **440** 31  
Kaninchenhöhle **440** 30  
Kaninchenwiesel **440** 28  
Kanister, Benzin- **626** 17  
Kanister, Reserve- **625** 68, 76  
Kanker **329** 48  
Kännchen, Mess- **291** 45, 46  
Kännchen, Milch- *Hausrat* **113** 28  
Kännchen, Milch- *Restaurant* **149** 44  
Kännchen, Milch- *Tankstelle* **624** 14  
Kännchen, Sahne- **149** 44  
Kanne *Hausrat* **108** 50  
Kanne *Maler* **511** 9, 10  
Kanne *Tankstelle* **626** 28  
Kanne, Farb- **511** 9, 10  
Kanne, Gieß- *Garten* **368** 23  
Kanne, Gieß- *Gärtnerei* **389** 26  
Kanne, Henkel- **283** 35  
Kanne, Isolier- **109** 4  
Kanne, Kaffee- **113** 25  
Kanne, Lösungsmittel- **511** 22  
Kanne, Milch- **249** 92  
Kanne, Motoröl- **626** 16  
Kanne, Tee- **111** 26  
Kanne, Thermos- **624** 8  
Kanne, Wasser- **249** 83  
Kannelur **301** 21, 32, 43  
Kanone, Feuerlösch- **668** 6  
Kanone, Glattrohr- **129** 47  
Kanone, Schaum- **163** 65  
Kanone, Schnellfeuer- **133** 22  
Kanone, Wasser- **187** 21  
Kanonenofen **248** 6  
Kantbeitel *Kunst* **303** 19  
Kantbeitel *Tischler* **515** 11

Kante *Math.* **321** 32  
Kante *Sport* **237** 13  
Kante, abgeschrägte **531** 62  
Kante, Abreiß- **727** 16  
Kante, Bahnsteig- **638** 29  
Kante, Baum- **497** 89  
Kante, Bordstein- **628** 6  
Kante, Fehl- **497** 89  
Kante, Hartgummi- **233** 51  
Kante, Klebe- **599** 25, 26  
Kante, Lade- **619** 23  
Kante, Netz- **213** 10  
Kante, Ober- **657** 8  
Kante, Schneide- **560** 11  
Kante, sichtbare **559** 28  
Kante, Stahl- **234** 33  
Kante, unsichtbare **559** 29  
Kante, Wald- **497** 89  
Kante, Web- **575** 20  
Kanten **460** 6  
Kantenanleimmaschine **517** 24  
Kantenmeißel **303** 14  
Kantenschleifmaschine **517** 10  
Kantenschutz **503** 20  
Kanter **417** 78  
Kantholz *Bau* **497** 10  
Kantholz *Sägewerk* **554** 36  
Kantine **493** 45  
Kanu **190** 1–6  
Kanuheck **195** 44  
Kanz **285** 83  
Kanzel *Flugzeug* **689** 35  
Kanzel *Kirche* **287** 19, **293** 21  
Kanzel *Militär* **131** 52  
Kanzel, Jagd- **440** 17  
Kanzel, Piloten- **135** 2  
Kanzel, Wild- **440** 17

Kanzeldeckel **287** 21  
Kanzelhaube **689** 39  
Kanzelle **278** 13  
Kanzelle, Ton- **278** 13  
Kanzeltreppe **287** 18  
Kanzlerin, Bundes- **139** 18  
Kapaun **417** 21  
Kapella **17** 27  
Kapelle **45** 60  
Kapelle, Burg- **285** 29  
Kapelle, Friedhofs- **289** 28  
Kapelle, Gedenk- **289** 12  
Kapelle, Gnaden- **289** 12  
Kapelle, Tauf- **291** 2  
Kapelle, Zirkus- **244** 10  
Kapillarpatrone **559** 74  
Kapital *Buch* **601** 44  
Kapital *Math.* **316** 7  
Kapitalband **598** 15, **601** 44  
Kapitälchen **581** 14  
Kapitalis **307** 16  
Kapitän *Navigation* **676** 15  
Kapitän *Schiff* **670** 31  
Käpitänsarmbinde **209** 39  
Kapitänsmütze **676** 16  
Kapitelanzeige **717** 55  
Kapitell **105** 8  
Kapitell, dorisches **301** 17–19  
Kapitell, ionisches **301** 28–30  
Kapitell, Kelch- **299** 16  
Kapitell, Knospen- **299** 14  
Kapitell, korinthisches **301** 39–41  
Kapitell, Palmetten- **299** 25  
Kapitell, Stier- **299** 28  
Kapitell, Würfel- **295** 14  
Kapitelüberschrift **601** 63  
Kapokbaum **411** 20



Kappe *Kunst* **297** 39  
Kappe *Schuh* **93** 37  
Kappe, Abdeck- **507** 33  
Kappe, Bade- **185** 7  
Kappe, Baseball- **95** 45  
Kappe, Falken- **441** 51  
Kappe, Gas- **37** 33  
Kappe, Hinter- *Schuh* **93** 75  
Kappe, Hinter- *Schuhmacher* **465** 59  
Kappe, Hinter- *Sport* **208** 23  
Kappe, Hirn- **285** 61  
Kappe, Jagd- **205** 15  
Kappe, Kolben- *Jagd* **442** 14  
Kappe, Kolben- *Sport* **241** 40  
Kappe, Mohairstoff- **95** 8  
Kappe, Narren- **243** 51  
Kappe, Nerzschirm- **95** 14  
Kappe, Reit- **205** 15  
Kappe, Schirm- **199** 30  
Kappe, Schornstein- **133** 27  
Kappe, Schraub- **509** 30  
Kappe, Schutz- *Eisenbahn* **641** 27  
Kappe, Schutz- *Schuh* **93** 40  
Kappe, Stahl- **629** 6  
Kappe, Staub- **603** 63, 88  
Kappe, Stiefel- **93** 16  
Kappe, Ventil- **602** 25  
Kappe, Verschluss- **559** 45  
Kappe, Vorder- *Schuh* **93** 69  
Kappe, Vorder- *Schuhmacher* **465** 58  
Kappe, Walm- **501** 9  
Kappenblech **238** 7  
Kappenheberzange **465** 52  
Kappenmuskel **53** 52  
Kappes **393** 32  
Kappsäge, Untertisch- **554** 23, **555** 69  
Kapriole *Ballett* **225** 23

Kapriole *Pferd* **203** 5  
Kapsel, Deckel- **353** 105  
Kapsel, Frucht- **363** 27, **383** 44, **411** 8  
Kapsel, Gehörschutz- **437** 26  
Kapsel, Mohn- **371** 5  
Kapsel, Poren- **353** 106  
Kapsel, Probe- **561** 2  
Kapsel, Raum- **699** 63, **701** 45  
Kapsel, Samen- **371** 5, **375** 6  
Käpsel, Schlepp- **684** 9  
Kapsel, Spalt- **353** 104  
Kaptal **601** 44  
Kaptalband **598** 15, **601** 44  
Kapuze *Bergsport* **233** 24  
Kapuze *Kirche* **289** 56  
Kapuze *Kleidung* **81** 45, **83** 20, **85** 18, **91** 3, 16  
Kapuzenbadetuch **78** 9  
Kapuzenband **91** 4  
Kapuzenjacke **91** 2  
Kapuzenmuskel **53** 52  
Kapuzenshirt **91** 24  
Kapuzensweater **91** 2  
Kapuzinerkresse **369** 4  
Kar **37** 53  
Karabiner **233** 17, 47  
Karabinerhaken **233** 17, 47  
Karabinerloch **233** 40  
Karabinersitz **233** 34  
Karaffe **113** 33  
Karaffe, Wasser- **115** 47  
Karaffe, Wein- **151** 42  
Karambolagebillard **177** 1–17  
Karate **231** 18, 19  
Karateka **231** 18  
Karavelle **663** 27–43, **667** 37  
Karbondscheibe **69** 37  
Kardan, Triebwerks- **701** 26

Kardanantrieb **609** 18  
Kardanbogen **409** 8  
kardanische Aufhängung **677** 44  
Kardätsche **203** 55  
Karde **565** 32  
Kardinal, Rot- **339** 11  
kardinales Zeichen **679** 24–27  
Kardinalkreuz **291** 66  
Kardinalsystem **679** 24–27  
Kardinalzahl **314** 5  
Kardiograf, Elektro- **66** 25  
Kardiogramm, Elektro- **71** 39  
Karettschildkröte **341** 28  
Karfiol **393** 31  
Karibische Platte **33** 35  
Karikatur **311** 18  
Karikatur, überlebensgroße **243** 26  
Karnevalist **243** 25  
Karnevalsgarde **243** 29  
Karnevalsorden **243** 37  
Karnevalsprinz **243** 33  
Karnevalsumzug **243** 23  
Karnevalsverein **243** 43  
Karnevalswagen **243** 24  
Karnevalverein **243** 25  
Karniesbogen **297** 36  
Karo **175** 41  
karolingische Minuskel **307** 18  
Karomuster **89** 56  
Karosserie **614** 19  
Karosserieabstützung **617** 73  
Karotte **393** 18  
Karpfen, Fluss- **341** 4  
Karpfen, Spiegel- **341** 4  
Karpfen, Teich- **341** 4  
Karpfenansitz **449** 5  
Karpfenteich **447** 5

Karre, Kinder- **167** 72  
Karre, Klee- **408** 16  
Karre, Schieb- **491** 37, **493** 42  
Karre, Schub- **491** 37, **493** 42  
Karreeschliff **97** 52  
Karren, Elektro- **638** 5  
Karren, Schieb- **491** 37, **493** 42  
Karren, Schiebe- **638** 33  
Karren, Schub- *Bau* **491** 37, **493** 42  
Karren, Schub- *Garten* **391** 47  
Karrenspritzgerät **435** 28  
Karriere **417** 79, 80  
Karsterscheinung **39** 55  
Karsthöhle **39** 64  
Karstquelle **39** 59  
Karstwasserspiegel **39** 62  
Kart **207** 51  
Karte **141** 29  
Karte, Chip- **485** 8, 10  
Karte, Chip- *Rundfunk* **713** 22  
Karte, EC- **732** 19  
Karte, Einlass- **263** 27  
Karte, Erd- **43** 11–46  
Karte, Ethernet- **711** 30  
Karte, Fahr- **637** 58  
Karte, Gelbe **209** 65  
Karte, Gesundheits- **64** 21  
Karte, Giro- **732** 19  
Karte, Grafik- **722** 21  
Karte, Himmels- **17** 1–35  
Karte, Kino- **260** 3  
Karte, Klima- **29** 31  
Karte, Kredit- **732** 27  
Karte, Land- *Geld* **125** 17  
Karte, Land- *Geogr.* **43, 45**  
Karte, Land- *Tankstelle* **625** 71  
Karte, Patienten- **64** 8

Karte, Registrier- **31** 25  
Karte, Rote **209** 64  
Karte, See- **676** 12  
Karte, Speicher- **485** 79, **487** 2  
Karte, Speichererweiterungs- **722** 20  
Karte, Speise- *Restaurant* **150** 29  
Karte, Speise- *Schiff* **670** 10  
Karte, Spiel- *Roulette* **255** 48, 49  
Karte, Spiel- *Spiel* **175** 36  
Karte, Stadt- **47**  
Karte, Steck- **722** 22  
Karte, Stern- **17** 1–35  
Karte, Straßen- **625** 70  
Karte, Theater- **263** 27  
Karte, Tisch- **114** 14  
Karte, topografische **45**  
Karte, Visiten- **725** 39  
Karte, Wand- **145** 25  
Karte, Wein- **151** 41  
Karte, Welt- **43** 11–46  
Karte, Wetter- *Meteor.* **29** 1  
Karte, Wetter- *Zeitung* **311** 31  
Kartei, Kunden- **729** 26  
Kartei, Patienten- **64** 7  
Karteikasten *Büro* **729** 29  
Karteikasten *Universität* **148** 22  
Karteireiter **728** 6  
Karteischränk *Büro* **729** 25  
Karteischränk *Universität* **148** 21  
Kartenbeleuchtung **689** 23  
Kartenblatt **175** 37  
Karteneingabeschlitz **732** 8  
Kartenfach, SIM- **708** 47  
Kartenfachklappe **485** 11  
Karten-Glücksspiel **255** 41  
Kartenhalter **145** 11  
Karteninhaber **732** 22

Kartenlesegerät **64** 9

Kartenleser **487** 25

Kartenleser, Durchzugs- **707** 6

Kartenleser, Foyer- **732** 2  
Kartennetzentwurf **43** 8–10  
Kartenschlitten **255** 50  
Kartensichtfenster **485** 12  
Kartensteckplatz **723** 4  
Kartentelefon *Bahnhof* **636** 14  
Kartentelefon *Telefon* **708** 27  
Kartenvorverkaufsstelle **164** 35  
Kartenzeichen *Geogr.* **45**  
Kartenzeichen *Stadt* **47**  
kartesisches Koordinatensystem **321** 1  
Kartoffel **413** 38, 40  
Kartoffel, Saat- **413** 39  
Kartoffelapfel **413** 43  
Kartoffelbunkerroder **405** 56  
Kartoffelchips **462** 62  
Kartoffelforke **408** 6  
Kartoffelgabel **408** 6  
Kartoffelhacke **408** 7, 12  
Kartoffelkäfer **431** 47  
Kartoffelknolle **413** 40  
Kartoffelkorb **408** 13  
Kartoffelkralle **408** 10  
Kartoffelkraut **413** 41  
Kartoffellegewanne **408** 11  
Kartoffellöffel **115** 74  
Kartoffelsammelroder **405** 56  
Kartoffelschüssel **114** 31  
Kartonverpackung **152** 19  
Kartusche **297** 7  
Kartusche, Luftdruck- **241** 37  
Karussell **169** 27  
Karussell, Flug- **247** 30  
Karussell, Ketten- **246** 18  
Karussell, Kinder- **246** 15  
Karyatide **301** 50  
Karyopse **363** 43

Kasack **77** 36  
Kasackkleid **83** 60  
Kasch **489** 29  
Kaschierung **263** 33  
Käse *Schiff* **670** 21  
Käse *Tankstelle* **624** 29  
Käse, Brie- **462** 29  
Käse, Frisch- **423** 33  
Käse, Schicht- **423** 40  
Käse, Weiß- **423** 40  
Käse, Ziegen- **462** 31  
Käseabteilung **462** 26  
Käsebrod **153** 46  
Käsefertiger **423** 43  
Käseglocke **109** 6  
Käsekräcker **462** 63  
Käselai **462** 27  
Käsemesser **115** 71  
Käseplatte **115** 42  
Käseteller **152** 11  
Käsetorte **460** 29  
Kasino, Spiel- **255** 18  
Kasinoausweis **255** 29  
Kaskade **166** 9  
Kasperlefigur **145** 75  
Kasse *Kaufhaus* **164** 38  
Kasse *Restaurant* **152** 24  
Kasse *Roulette* **255** 31  
Kasse *Rummelplatz* **246** 14  
Kasse *Tankstelle* **625** 47  
Kasse, Kino- **260** 2  
Kasse, Konzert- **164** 35  
Kasse, Laden- **117** 34  
Kasse, Registrier- *Friseur* **470** 48  
Kasse, Registrier- *Kaufhaus* **164** 1  
Kasse, Registrier- *Restaurant* **149** 33  
Kasse, Registrier- *Supermarkt* **463** 108



Kasse, Scanner- **164** 1  
Kasse, Theater- **164** 35  
Kasse, Tisch- **255** 26  
Kasse, Toto- **205** 36  
Kasse, Wechselgeld- **707** 21  
Kassenbereich **463** 106  
Kassenbon *Kaufhaus* **164** 6  
Kassenbon *Restaurant* **149** 34  
Kassenhaus **247** 28  
Kassenhäuschen **247** 28  
Kassenleuchtanzeige **625** 48  
Kassenschalter **733** 2  
Kassenschild **624** 41  
Kassentisch **470** 47  
Kassenzettel **164** 6  
Kasserolle, Stiel- **109** 17  
Kassette, Digital- **713** 53  
Kassette, Farbband- **731** 9  
Kassette, Film- *Film* **489** 22  
Kassette, Film- *Optik* **479** 69  
Kassette, Papier- **731** 37, 38  
Kassette, Platten- **479** 69  
Kassette, Schmuck- **97** 31  
Kassette, Vergrößerungs- **483** 38  
Kassettendeck **715** 78  
Kassettendeck, Doppel- **715** 11  
Kassettenfach **715** 4, 81  
Kassettenrekorder, Doppel- **717** 37  
Kassettenschieber **481** 69  
Kassie **377** 16  
Kassierer **463** 107  
Kassierer *Kaufhaus* **164** 9  
Kassierer *Restaurant* **152** 25  
Kassiopeia **17** 33  
Kastagnette **275** 46  
Kastanie *Bot.* **355** 60, **385** 52  
Kastanie *Pferd* **417** 63

Kastanie, Edel- **385** 48  
Kastanie, Ross- **355** 58  
Kastaniensamen **355** 60  
Kästchen, Schmuck- **97** 31  
Kästchen, Trauring- **96** 6  
Kaste **425** 2, 6, 7  
Kastell **663** 10  
Kastell, Achter- **663** 23  
Kastell, Vorder- **663** 19  
Kasten *Supermarkt* **462** 58  
Kasten *Tischler* **515** 24  
Kasten, Abfall- **727** 10  
Kasten, Asch- **646** 6  
Kasten, Aufgabe- **491** 35  
Kasten, Batterie- *Eisenbahn* **643** 42  
Kasten, Batterie- *Kfz* **621** 17  
Kasten, Batteriesicherungs- **643** 43  
Kasten, Bau- **143** 22  
Kasten, Bett- **112** 7, **117** 2  
Kasten, Bienen- **425** 56  
Kasten, Bier- **625** 61  
Kasten, Blumen- *Haus* **103** 19  
Kasten, Blumen- *Stadt* **156** 11  
Kasten, Brief- *Bahnhof* **636** 11, **638** 4  
Kasten, Brief- *Haus* **103** 58  
Kasten, Brief- *Post* **707** 47  
Kasten, Brief- *Stadt* **157** 71  
Kasten, Brot- **108** 2  
Kasten, Dampfsammel- **646** 21  
Kasten, Deichsel- **178** 25  
Kasten, Einstich- **229** 35  
Kasten, Einwurf- **733** 23  
Kasten, Farb- **593** 12  
Kasten, Feucht- **593** 11  
Kasten, Form- **540** 15  
Kasten, Gasflaschen- **178** 25  
Kasten, Geld- **164** 4

Kasten, Getriebe- *Drechsler* **520** 4  
Kasten, Getriebe- *Werkzeugmasch.* **543** 8  
Kasten, Glaser- **504** 9  
Kasten, Griffel- **249** 69  
Kasten, Handwerks- **519** 35  
Kasten, Heiz- **598** 26  
Kasten, Hobel- **515** 24  
Kasten, Hohl- **657** 5  
Kasten, Informations- **178** 5  
Kasten, Instrumenten- **31** 59  
Kasten, Kamera- **589** 20, 27  
Kasten, Kartei- *Büro* **729** 29  
Kasten, Kartei- *Universität* **148** 22  
Kasten, Kleider- **651** 63  
Kasten, Kleinteile- **519** 34  
Kasten, Leier- **247** 40  
Kasten, Leim- **599** 9  
Kasten, Lok- **641** 32  
Kasten, Mal- **302** 10  
Kasten, Maler- **263** 35  
Kasten, Mistbeet- **388** 16  
Kasten, Mörtel- **491** 20  
Kasten, Norton- **543** 8  
Kasten, Nummern- **154** 6  
Kasten, Ober- **540** 14  
Kasten, Probiergläser- **477** 54  
Kasten, Resonanz- **275** 26, 64  
Kasten, Sä- **407** 54  
Kasten, Sand- *Eisenbahn* **651** 59, 76  
Kasten, Sand- *Spielplatz* **173** 51  
Kasten, Schall- **271** 18, **275** 15  
Kasten, Schalt- **545** 29  
Kasten, Schau- *Camping* **178** 5  
Kasten, Schau- *Zoo* **171** 24  
Kasten, Schieber- **646** 31  
Kasten, Schmuck- **97** 31  
Kasten, Schrott- **528** 15

Kasten, Schutz- **633** 35  
Kasten, Schwert- **193** 15  
Kasten, Setz- *Druck* **595** 3  
Kasten, Setz- *Gärtnerei* **389** 51  
Kasten, Sicherungs- **110** 24  
Kasten, Sink- **628** 23  
Kasten, Souffleur- **265** 27  
Kasten, Sprung- **221** 15, 16, **223** 9, 15  
Kasten, Spül- **507** 14  
Kasten, Staubsammel- **473** 63  
Kasten, Tapezier- **510** 33  
Kasten, Unter- **540** 13, 16  
Kasten, Wagen- **643** 2  
Kasten, Wasser- *Bad* **121** 47  
Kasten, Wasser- *Eisenbahn* **647** 67  
Kasten, Wasser- *Schweißer* **528** 17  
Kasten, Wasserfarb- **143** 6  
Kasten, Wassermal- **143** 6  
Kasten, Wechselräder- **543** 7  
Kasten, Werkzeug- *Bau* **497** 20  
Kasten, Werkzeug- *Eisenbahn* **651** 45  
Kasten, Werkzeug- *Heim werken* **519** 35  
Kasten, Wirbel- **273** 19, **275** 10  
Kasten, Zeitungs- **156** 16  
Kasten, Zettel- **148** 22  
Kastenfalle **440** 24  
Kastenhalm **201** 6  
Kastenkuchen *Bäckerei* **460** 40  
Kastenkuchen *Supermarkt* **462** 21  
Kastenkuchenform **109** 23  
Kastenleerungstasche **707** 48  
Kastenrinne **501** 83  
Kastenzug **621** 31  
Kastenzupfinstrument **271** 45  
Kastor **17** 28  
Kasuar, Helm- **335** 2  
Katakombe **289** 62

Katalog, EDV- **148** 24, 28  
Katalog, Zettelkasten- **148** 20  
Katalysator **614** 35  
Katamaran **193** 52  
Katamaran, Außenbord- **197** 20  
Katapult, Doppelstart- **133** 14  
Kathedr **148** 4  
Kathete **319** 32  
Katheter, Absaug- **70** 9  
Katheter, Herz- **71** 28  
Katheterablation **71** 31  
Katheterisierung, Herz- **71** 27  
Kathode **590** 6  
katholische Kirche **287** 31–62  
katholischer Geistlicher **287** 39  
Kätzchen **355** 10, **399** 47, 54  
Kätzchen, Blüten- **355** 26  
Kätzchen, Staubblüten- **399** 54  
Katze **349** 2  
Katze, Haus- **401** 9  
Katze, Lauf- *Eisenverarb.* **539** 3  
Katze, Lauf- *Schiffbau* **674** 14, 21, 28  
Katzenauge **603** 44  
Katzenfutter **462** 51  
Katzenpfötchen **373** 3  
Katzenschwanz **367** 21  
Katzenstreu **462** 53  
Katzentrockenfutter **624** 39  
Käuer, Wieder- **345** 32  
Käufer **165** 48  
Käuferin **164** 24  
Kaufhaus *Kaufhaus* **164, 165**  
Kaufhaus *Stadt* **157** 34  
Kaufkurs **735** 19  
Kaufladen **117** 27  
kaufmännisches Und- Zeichen **309** 43  
Kaufmannsladen **117** 27

Kaugummi **625** 46  
Kaumuskel, großer **55** 8  
Kauter, Elektro- **69** 44  
Kauz, Stein- **333** 24  
Käuzchen **333** 24  
Kavallerie **126** 11  
Kaviarmesser **115** 79  
Kavitätenbohrer **69** 38  
Keeper, Bar- **253** 4  
Keg **455** 19  
Kegel *Math.* **321** 43  
Kegel *Schmuck* **97** 70  
Kegel *Sport* **241** 8  
Kegel, Asche- **25** 25  
Kegel, Eck- **241** 4  
Kegel, Hintereck- **241** 7  
Kegel, Hintergassen- **241** 6  
Kegel, Kristall- **425** 28  
Kegel, Schlamm- **35** 49  
Kegel, Schütt- **405** 76  
Kegel, Schwemm- **39** 10  
Kegel, Seger- **561** 10  
Kegel, Verschluss- **539** 6  
Kegel, Vordereck- **241** 1  
Kegel, Vordergassen- **241** 2  
Kegel, Zeichen- **559** 73  
Kegelaufstellung **241** 1–7  
Kegelbaum **166** 13  
Kegeldach **499** 24  
Kegelkönig **241** 9  
Kegeln **241** 1–9  
Kegelprojektion **43** 9  
Kegelrad **531** 91  
Kegelradgetriebe **451** 26  
Kegelschnitt **321** 14, 22, 26  
Kegelsitz **531** 67  
Kegelstand **241** 1–7

Kegelstift **531** 37  
Kegelstrahldüse **435** 23  
Kegelstumpf **321** 45  
Kehlbalken **499** 35  
Kehlbalkendach **499** 34  
Kehlbalkendachstuhl,  
zweifach stehender **499** 37  
Kehlbart **445** 78  
Kehlchen, Rot- **337** 16  
Kehldeckel **51** 54  
Kehle *Anat.* **49** 26  
Kehle *Bau* **499** 15, **501** 11, 82  
Kehle *Landw.* **421** 57  
Kehle *Musik* **278** 18  
Kehle *Pferd* **417** 52  
Kehle, Dach- **499** 15  
Kehle, Hohl- *Geogr.* **39** 75  
Kehle, Hohl- *Kunst* **297** 10, **301** 34, 45  
Kehle, Knie- **49** 89  
Kehlgang **417** 52  
Kehlgebälk **499** 38  
Kehlhammer **522** 34  
Kehlkopf **57** 3  
Kehlnahtmesslehre **529** 34  
Kehlriemen **203** 11  
Kehlsack **335** 10  
Kehlsparren **499** 64  
Kehlstück **285** 42  
Kehrbesen *Hausrat* **119** 49  
Kehrbesen *Schule* **145** 61  
Kehrbesen *Stadt* **157** 39, 62  
Kehre **223** 32  
Kehrer, Essen- **107** 32  
Kehrer, Kamin- **107** 32  
Kehrer, Straßen- *Stadt* **157** 61  
Kehrer, Straßen- *Straßenrein.* **629** 1  
Kehrer, Teppich- **119** 61

Kehrfahrzeug **629** 15  
Kehricht **157** 64  
Kehrichtabfuhrwagen **629** 13  
Kehrmaschine, Straßen- **629** 11  
Kehrschaufel *Hausrat* **119** 56  
Kehrschaufel *Schule* **145** 62  
Kehrschaufel *Stadt* **157** 63  
Kehrwagen, Straßen- **157** 39  
Kehrwalze **629** 16  
Kehrwert **314** 16  
Keil *Bau* **493** 15  
Keil *Schmied* **522** 31  
Keil *Steinbruch* **556** 24  
Keil *Tischler* **515** 19  
Keil, Einlege- **531** 73  
Keil, Fäll- **437** 29  
Keil, Faust- **283** 1  
Keil, Feder- **531** 73  
Keil, Grau- **313** 27  
Keil, Hartholz- **499** 96  
Keil, Nasen- **531** 74  
Keil, Nut- **531** 73, 74  
Keil, Scheit- **439** 4  
Keil, Stimm- **277** 21  
Keilabsatz **93** 55  
Keilbein **51** 47  
Keilbeinhöhle **55** 78  
Keiler **445** 56  
Keilhammer **556** 26  
Keilloch **515** 21  
Keilnut **531** 66, 85  
Keilrahmen **302** 20  
Keilriemen **611** 13  
Keilriemenvorgelege **474** 21  
Keilschnitt **387** 40  
Keilschrift **307** 8  
Keilstein **297** 22



Keilstufe **503** 31  
Keimabsaugung **453** 38  
Keimbläschen **421** 33  
Keimblatt **353** 95  
keimende Spore **381** 8  
keimfreie Mullaufgabe **63** 7  
Keimgut **453** 23  
Keimling **353** 94, **413** 16  
Keimloch **411** 57  
Keimpflanze **413** 14  
Keimscheibe **421** 32  
Keimsprossachse **353** 97  
Keimwurzel **353** 96  
Keimzelle **59** 49  
Kelch *Bot.* **361** 8, **363** 34, **397** 10  
Kelch *Kirche* **287** 10, **291** 49  
Kelch, Abendmahls- **291** 29  
Kelch, Außen- **397** 24  
Kelch, Haar- **375** 12  
Kelch, Hüll- **363** 33  
Kelch, Nieren- **57** 38  
Kelch, Speise- **291** 48  
Kelchblatt **353** 63, **397** 10, 47, **399** 15  
Kelchborste **363** 33  
Kelchglas **563** 64  
Kelchglasfuß **563** 65  
Kelchkapitell **299** 16  
Kelle **638** 17  
Kelle, Maurer- **491** 52  
Kelle, Pflanz- **391** 6  
Kelle, Polizei- **135** 50  
Kelle, Schöpf- **185** 23  
Kelle, Suppen- **114** 16  
Kelle, Wandschneide- **510** 41  
Keller, Fass- **427**  
Keller, Gär- und Lager- **455** 1  
Keller, Heiz- **107, 107** 39

Keller, Lager- **427**  
Keller, Wein- **427**  
Kellerassel **429** 7  
Kelleraußentreppe **491** 4  
Kellereigehilfe **427** 12  
Kellerfenster *Bau* **491** 3  
Kellerfenster *Haus* **103** 23  
Kellergeschoss **491** 1  
Kellertreppe **503** 16  
Kellertür **491** 6  
Kellerwand **503** 1  
Kellner *Hotel* **155** 48  
Kellner *Restaurant* **150** 25  
Kellner, Wein- **151** 56  
Kellner, Zimmer- **155** 34  
Kellnerin **150** 25  
Keltenkreuz **291** 74  
Kemenate **285** 10  
Kennbuchstabe **421** 38  
Kennlicht **635** 29  
Kennmelder **509** 32  
Kennnummer, Wertpapier- **735** 18, 26  
Kennzeichen, polizeiliches **607** 44  
Kennzeichnung *Eisenbahn* **635** 36  
Kennzeichnung *Landw.* **421** 36  
Kennzeichnung *Navigation* **679** 19–23, 24–27, 29–31, 35, 36, 38, 39, 40, 43, 44, 45–47  
Kennzeichnung, Fahrrinnen- **659** 14  
Kennzeichnung, Strichstärken- **559** 45  
Kennziffer **316** 6  
Kennziffer, Geschwindigkeits- **635** 48  
Kentaur *Astron.* **17** 39  
Kentaur *Fabel* **281** 57  
Keramik, Oxid- **543** 46  
Keramikerin **561** 16  
Keramikkrone **69** 30  
Kerammodelleur **561** 27  
Kerb, Fall- **437** 31

Kerbel **395** 7  
Kerberos **281** 31  
Kerbschnitt **283** 35  
Kerbstift **531** 40  
Kerbtal **39** 29  
Kerbtal, offenes **39** 30  
Kerbtier **329** 4  
Kerbtierfresser **345** 5  
Kern *Atom* **15** 52  
Kern *Bot.* **385** 20, **397** 25  
Kern *Geld* **125** 26  
Kern *Kraftwerk* **547** 65  
Kern *Musik* **278** 28  
Kern, Apfel- **397** 63  
Kern, Atom- **15** 2, 25, 38, 39, 40, 44, 58  
Kern, äußerer **33** 7  
Kern, Birnen- **397** 40  
Kern, Dattel- **385** 10  
Kern, Gieß- **590** 18  
Kern, Groß- **332** 12  
Kern, Grün- **413** 25  
Kern, Haupt- **332** 12  
Kern, innerer **33** 8  
Kern, Kirsch- **399** 10  
Kern, Klein- **332** 13  
Kern, Neben- **332** 13  
Kern, Obst- **397** 40, 63  
Kern, Pflaumen- **399** 27  
Kern, Samen- **397** 25  
Kern, Ski- **235** 30  
Kern, Vor- **61** 12, 19, 22  
Kern, Weichblei- **443** 56  
Kern, Zell- *Anat.* **61** 3  
Kern, Zell- *Genetik* **59** 4, 30  
Kern, Zell- *Zool.* **332** 5  
Kern, Zwetschgen- **399** 27  
Kernbohrgerät **534** 21

Kernbrennstoff **549** 4  
Kernbrett **497** 93  
Kernbruchstück **15** 46, 47, 53, 56, 60  
Kernenergie **549**  
Kernenergieforschungsschiff **668** 9  
Kerngehäuse **397** 39, 62  
Kernhaus **397** 39, 62  
Kernholz *Bau* **497** 84  
Kernholz *Bot.* **353** 13  
Kernkraftwerk **549** 24  
Kernobst **397**  
Kernobstgewächs **397** 33  
Kernpore **59** 4  
Kernreaktor *Atom* **15** 57  
Kernreaktor *Energie* **549** 1, 24  
Kernschatten **19** 32, 37  
Kernspalte **278** 24  
kernspaltendes Neutron **15** 51  
Kernspaltung **15** 43, 55  
Kerosintank **699** 8  
Kerrie **359** 28  
Kerwe **246, 247**  
Kerze *Restaurant* **151** 44  
Kerze *Sport* **227** 29  
Kerze, Altar- **287** 7, 34  
Kerze, gegossene **145** 77  
Kerze, Königs- **365** 9  
Kerze, Opfer- **287** 53  
Kerze, Oster- **287** 44  
Kerze, Wachs- **425** 79  
Kerze, Wunder- **671** 93  
Kerze, Zünd- **625** 74  
Kerzenleuchter *Flohmarkt* **249** 47  
Kerzenleuchter *Hausrat* **113** 10  
Kerzenleuchter *Restaurant* **151** 43  
Kerzenständer **249** 47  
Kescher, Hand- **447** 2

Kescher, Setz- **449** 7  
Kessel *Bäckerei* **461** 66  
Kessel *Freizeitpark* **169** 42  
Kessel, Dampf- **547** 15  
Kessel, Druckluft- **523** 4  
Kessel, Flöten- **108** 26  
Kessel, Hochdruck- **551** 51  
Kessel, Kompass- **677** 43  
Kessel, Lang- **646** 16  
Kessel, Leim- *Buch* **598** 18, **601** 32  
Kessel, Leim- *Tischler* **515** 12  
Kessel, Maisch- **453** 45  
Kessel, Öl-Brennwert- **107** 55  
Kessel, Röhren- **547** 15  
Kessel, Roulette- **255** 2  
Kessel, Spritz- **511** 34  
Kessel, Steh- **647** 62  
Kessel, Strahlungs- **547** 15  
Kessel, Wasser- **108** 26  
Kessel, Weihwasser- **291** 47  
Kessel, Wind- **158** 17, **159** 50  
Kesseldruckmesser **647** 47  
Kesselhaube **285** 61  
Kesselhaus **547** 1  
Kesseljagd **441** 38  
Kesselpauke **273** 59  
Kesselschmiede **674** 9  
Kesselspeisepumpe **547** 21  
Kesseltreiben **441** 38  
Kesselwagen **641** 10, **653** 31  
Ketchup *Hausrat* **115** 35  
Ketchup *Rummelplatz* **246** 7  
Ketscher **447** 2  
Kettbaum **567** 1, **569** 20, 31  
Kette *Fahrrad* **602** 38  
Kette *Militär* **129** 43  
Kette *Motorrad* **609** 51

Kette *Schmuck* **97** 36  
Kette *Textil* **567** 3  
Kette, Anker- *Schiff* **684** 12  
Kette, Anker- *Schiffbau* **675** 81  
Kette, Antriebs- **607** 15  
Kette, Aufhalte- **203** 20  
Kette, Berg- **37** 43  
Kette, Binde- **569** 20  
Kette, Eimer- *Fluss* **659** 42  
Kette, Eimer- *Hafen* **683** 53  
Kette, Elfenbein- **97** 28  
Kette, Förder- **579** 6  
Kette, Fräs- **515** 50  
Kette, Futter- **421** 22  
Kette, Gleis- **631** 10  
Kette, Hals- **165** 78  
Kette, Kandaren- **203** 12  
Kette, Kinn- **203** 12  
Kette, Korallen- **97** 34  
Kette, Motorrad- **609** 26  
Kette, Rauchfass- **291** 39  
Kette, Rollen- **602** 38  
Kette, Säge- **497** 16  
Kette, Schaltungs- **207** 23  
Kette, Schnee- **239** 31  
Kette, Sicherheits- **507** 3  
Kette, Zuchtperlen- **96** 12, **97** 32  
Kettenablängsäge **555** 39  
Kettenantrieb **517** 39  
Kettenauslage **593** 14  
Kettenbagger **556** 8  
Kettenbagger, Eimer- **659** 41  
Kettenblatt **602** 34, **605** 28  
Kettenblende **129** 45  
Kettenblume **371** 13  
Kettenbremse, Sicherheits- **437** 34  
Kettendozer **631** 6

Kettenflieger **246** 18  
Kettenfräse **497** 17  
Kettenfräsmaschine **515** 49  
Kettengehänge **682** 26  
Kettengewirk **569** 37  
Kettenglied **97** 39  
Kettenkarussell **246** 18  
Kettenlaufwerk **632** 11  
Kettenpanzer **285** 63  
Kettenquerförderer **554** 21  
Kettenreaktion **15** 50  
Kettenreaktion, kontrollierte **15** 57  
Kettensäge **497** 14  
Kettenschließe **491** 30  
Kettenschrägförderer **405** 8  
Kettenschürze **129** 45  
Kettenschutz **602** 32  
Kettenschutzblech **602** 32  
Kettenspannvorrichtung **555** 42  
Kettenstich **467** 2  
Kettentrieb **602** 34–39  
Kettenverkleidung **605** 43  
Kettenwirkmaschine **569** 19, 30  
Kettenzahnrad **602** 39  
Kettfaden **567** 2, 3, **569** 32, 47, **575** 2  
Kettfaden, gehobener **575** 7, 17  
Kettfaden, gesenkter **575** 8, 18  
Keule *Chemie* **323** 9  
Keule *Fleischerei* **457** 1, 14  
Keule *Turnen* **225** 43–45  
Keule *Zool.* **445** 23, 41  
Keule, Gymnastik- **225** 44  
Keule, Jonglier- **244** 32  
Keule, Wickel- **547** 32  
Keuliger Bärlapp **373** 12  
Keyboard **253** 23  
Keyboardspieler **253** 24

Kfz *Auto* **614** 1–52  
Kfz *Werkstatt* **623** 58  
Kfz-Elektriker-Meister **622** 13  
Kfz-Lehrling **623** 76  
Kfz-Mechaniker **623** 71  
Kfz-Mechaniker-Meister **622** 13  
Kfz-Mechatroniker **623** 71  
Kfz-Mechatroniker-Auszubildende **623** 76  
Kfz-Meister **622** 13  
Kfz-Techniker-Meister **622** 13  
Kfz-Werkstatt **622, 623**  
Kicherling **415** 19  
Kickschuh **211** 42  
Kickstarter *Motor* **611** 68  
Kickstarter *Motorrad* **607** 18  
Kiebitz **335** 26  
Kiefer *Bot.* **357** 20  
Kiefer *Zool.* **329** 27  
Kiefer, Gewöhnliche **357** 20  
Kiefer, Ober- **51** 45, **55** 30  
Kiefer, Unter- **51** 44  
Kiefer, Weimuts- **357** 30  
Kiefer, Weymouths- **357** 30  
Kiefer, Zirbel- **357** 29  
Kiefer, Zwerg- **357** 21  
Kieferfühler **329** 46  
Kieferneule **433** 47  
Kiefernspanner **433** 29  
Kiefernzapfen **357** 26  
Kiel *Segeln* **195** 32  
Kiel *Wassersport* **191** 29, **197** 57  
Kiel, Außen- **191** 29  
Kiel, Ballast- **195** 32  
Kiel, Blei- **195** 36  
Kiel, Feder- **271** 53  
Kiel, Flach- **675** 52  
Kiel, gestreckter **674** 22



Kiel, Innen- **191** 47  
Kiel, Kimm- **675** 50  
Kiel, Manövrier- **684** 30  
Kiel, Schlinger- **675** 50  
Kielbogen **297** 36  
Kiel des Schiffes **17** 46  
Kieflosse **693** 7  
Kieflügel **271** 45  
Kieljacht, Fahrten- **195** 29–34  
Kieljacht, Renn- **195** 35  
Kielpallen **674** 41  
Kielschwertjacht, Einheits- **193** 47  
Kielstapel **674** 41  
Kielträger **703** 8  
Kieme, Büschel- **341** 19  
Kiemendeckel **341** 5  
Kiemenspalte **341** 3  
Kieselsäureskelett **332** 3  
Kieselstein **283** 6  
Kiesweg **166** 18  
Kiewitt **335** 26  
killendes Segel **195** 8  
Kilometertafel **659** 15  
Kilometerzähler, Tages- **614** 59  
Kimme *Jagd* **443** 66  
Kimme *Militär* **129** 11, 31  
Kimmgang **675** 49  
Kimmkiel **675** 50  
Kimpallen **674** 42  
Kimmstapel **674** 42  
Kimono **87** 7  
Kind *Freizeitpark* **168** 1  
Kind *Park* **167** 75  
Kind *Rummelplatz* **246** 17  
Kind, Bauern- **401** 5  
Kind, Kindergarten- **143** 33  
Kind, Klein- *Baby* **79** 42

Kind, Klein- *Freizeitpark* **169** 32  
Kind, Vorschul- **143** 2  
Kind, Wickel- **78** 5  
Kinderbecken **187** 16  
Kinderbekleidung **81**  
Kinderbett **117** 1  
Kinderbuch **117** 17  
Kinderdirndl **81** 40, 41  
Kinderfahrrad **172** 3  
Kindergarten **143**  
Kindergartenkind **143** 33  
Kindergärtner **143** 1  
Kindergrab **289** 29  
Kinderhemdchen **78** 24  
Kinderhort **143**  
Kinderkarre **167** 72  
Kinderkarussell **246** 15  
Kinderlaptop **117** 45  
Kinderpulli **81** 54  
Kinderreisebett **78** 1  
Kinderschuh, Lauflern- **93** 56  
Kindershorts **81** 28  
Kindersitz, Fahrrad- **603** 46  
Kindersöckchen **81** 33  
Kinderspielplatz **172, 173**  
Kinderstuhl **79** 34  
Kindertagesstätte **143**  
Kindertasse **78** 28  
Kindertelefon **117** 35  
Kinderteller **78** 29  
Kinder-T-Shirt **81** 30  
Kinderwagen **172** 20  
Kinderwagen, Kombi- **79** 35  
Kinderwagen, Puppen- **143** 25  
Kinderzimmer **117**  
Kinderzimmerschrank **117** 21  
Kinn **49** 21

Kinnbacke *Anat.* **49** 15  
Kinnbacke *Pferd* **417** 47  
Kinnbart **99** 13  
Kinngrübchen **49** 22  
Kinnkette **203** 12  
Kinnlade **49** 23  
Kinnlappen **417** 24  
Kinnreff **285** 41  
Kinnstütze **273** 8  
Kino **260** 1  
Kino, Wander- **261** 52  
Kinobesucher **260** 5  
Kinobesucherin **260** 5  
Kinokarte **260** 3  
Kinokasse **260** 2  
Kinoneiger **489** 37  
Kinonivellierkopf **481** 53  
Kinoprogrammanzeige **157** 54  
Kiosk *Camping* **178** 6  
Kiosk *Strand* **183** 33  
Kiosk, Bahnsteig- **638** 31  
Kippanhänger **391** 42  
Kippanschluss **509** 21  
Kippe, Kopf- **223** 27  
Kippe, Oberarm- **223** 36  
Kippe, Schweben- **223** 28  
Kippeffekt **125** 3  
Kipper, Dreiseiten- **401** 34  
Kipper, Hinter- **631** 1  
Kipper, Mulden- *Hausrat* **117** 38  
Kipper, Mulden- *Steinbruch* **556** 7  
Kipperbrückenaufbau **401** 36  
Kippermulde **631** 3  
Kippflügel **693** 30  
Kippflügelflugzeug **693** 29  
Kippgestell **540** 5  
Kipphebelbremse **605** 23

Kippkasten, Drei-Wege- **453** 34  
Kipplager **683** 51  
Kipplore **493** 28  
Kippmulde **653** 38  
Kipprost **646** 5  
Kipprostkurbel **647** 40  
Kipprotor **693** 33  
Kipprotorflugzeug **693** 32  
Kippschalter **645** 45, 46, 47, 48  
kippscher Apparat **325** 59  
Kippstange **235** 23  
Kippstuhl **540** 9  
Kipptaster **645** 45, 46, 47, 48  
Kippvorrichtung *Eisenverarb.* **539** 46, 64  
Kippvorrichtung *Landw.* **401** 35  
Kippvorrichtung *Straßenrein.* **629** 14  
Kippwagen, Block- **541** 24  
Kippwagen, Mulden- **653** 37  
Kippwerk, Dreiseiten- **401** 35  
Kippzylinder **631** 27  
Kirche *Geogr.* **45** 52  
Kirche *Kirche* **287, 289**  
Kirche *Stadt* **47** 16  
Kirche, Barock- **297** 1  
Kirche, Dorf- **45** 107  
Kirche, evangelische **287** 1–30  
Kirche, gotische **295** 28–41  
Kirche, katholische **287** 31–62  
Kirche, Renaissance- **295** 42  
Kirche, romanische **295** 1–13  
Kirche, weit sichtbare **45** 63  
Kirchenbank **287** 28  
Kirchenbesucherin **287** 29  
Kirchendach **289** 11  
Kirchendiener **287** 26, 58  
Kirchenfahne **289** 44  
Kirchenfenster **287** 14

Kirchengestühl **287** 28  
Kirchenglocke **289** 9  
Kirchenorgel **278, 279**  
Kirchenportal **289** 16  
Kirchenschwalbe **335** 29  
Kirchentür **289** 16  
Kirchgänger **289** 17  
Kirchgängerin **287** 29  
Kirchglocke **289** 9  
Kirchhof **289** 19–41  
Kirchhofsmauer **289** 19  
Kirchhofstor **289** 20  
kirchliche Trauung **291** 13  
Kirchturm **289** 2  
Kirchturmhahn **289** 3  
Kirchturmspitze **289** 6  
Kirchturmuhr **289** 7  
Kirchweih **246, 247**  
Kirmes **246, 247**  
Kirmöwe **335** 17  
Kirschbaum **399** 2  
Kirschbaumblatt **399** 4  
Kirschblatt **399** 20  
Kirschblüte **399** 5, 12  
Kirsche **353** 110, **399** 8  
Kirsche, Kornel- **359** 30, 32  
Kirsche, Teufels- **378** 7  
Kirsche, Toll- **378** 7  
Kirsche, Wolfs- **378** 7  
Kirschfrucht **399** 8  
Kirschfruchtfliege **431** 18  
Kirschkern **399** 10  
Kirschzweig **399** 3  
Kissen *Hausrat* **116** 16  
Kissen *Schiff* **671** 47  
Kissen, Blau- **368** 8  
Kissen, Gesundheits- **112** 13

Kissen, Gold- **598** 36  
Kissen, Kopf- *Hausrat* **112** 14, **117** 4  
Kissen, Kopf- *Med.* **74** 13  
Kissen, Kuschel- **143** 37  
Kissen, Leder- **473** 27  
Kissen, Linsen- **473** 27  
Kissen, Luft- **197** 62  
Kissen, Mal- **211** 57  
Kissen, Nacken- **112** 13  
Kissen, Nadel- **469** 23  
Kissen, Press- **464** 16  
Kissen, Rücken- **111** 21  
Kissen, Sattel- **203** 49  
Kissen, Schwimm- *Schwimmbad* **187** 19  
Kissen, Schwimm- *Schwimmen* **189** 15  
Kissen, Sitz- *Hausrat* **111** 20, **117** 8  
Kissen, Sitz- *Schiff* **671** 46  
Kissen, Sofa- **111** 22  
Kissen, Sozius- **609** 7  
Kissen, Sprung- **229** 36  
Kissen, Unter- **101** 7  
Kissen, Vergolder- **511** 52  
Kissen, Wasser- **39** 18  
Kiste, Gemüse- **389** 43  
Kiste, Stau- **162** 46  
Kiste, Ton- **303** 30  
Kita **143**  
Kithara **271** 15  
Kitt, Film- **260** 22  
Kitt, Glaser- **504** 17  
Kittel *Med.* **72** 13  
Kittel *Pflege* **77** 36  
Kittel, Arbeits- **471** 3  
Kittel, Friseur- **471** 3  
Kittmesser *Glaser* **504** 27  
Kittmesser *Maler* **511** 28  
Kitz **445** 43

Kitz, Bock- **445** 43  
Kitz, Reh- **445** 43  
Kitzler **57** 103  
Kitzreh **445** 38  
Klage, Hasen- **443** 44  
Kläger, Neben- **137** 18  
Klamm **39** 28  
Klammer *Bau* **499** 97  
Klammer *Chemie* **325** 33  
Klammer *Film* **258** 5  
Klammer, Abteil- **470** 14  
Klammer, Akten- **727** 2  
Klammer, Bau- **493** 58  
Klammer, Büro- **727** 1  
Klammer, eckige **309** 34  
Klammer, Film- **483** 14  
Klammer, geschweifte **309** 35  
Klammer, Locken- **470** 14  
Klammer, Nasen- **75** 32  
Klammer, Plattenhalte- **722** 48  
Klammer, runde **309** 33  
Klammer, Tisch- **479** 10  
Klammer, Wasserwell- **470** 15  
Klammeraffe **309** 45  
Klammerfuß **341** 34  
Klampfe **275** 12  
Klang, Drei- **269** 1, 2, 3, 4  
Klang, Ein- **269** 6  
Klang, Vier- **269** 5  
Klappanhänger **178** 11  
klappbarer Kornhalter **129** 4  
Klappchenkragen **89** 3  
Klappdeckel *Flohmarkt* **248** 29  
Klappdeckel *Installateur* **509** 22  
Klappe **273** 33, 37  
Klappe, Abdeck- *PC* **722** 10, 36  
Klappe, Abdeck- *Zeichner* **560** 10

Klappe, Aorten- **57** 62  
Klappe, Augen- **243** 3  
Klappe, Boden- **646** 7  
Klappe, Brems- *Flugsport* **201** 14  
Klappe, Brems- *Flugzeug* **687** 43  
Klappe, Brems- *Militär* **131** 29, 57  
Klappe, Bremsschirm- **131** 23  
Klappe, Bug- **703** 21  
Klappe, Doppelspalt- **687** 47  
Klappe, dreizipflige **57** 59  
Klappe, Entlade- **652** 25  
Klappe, Fell- **95** 37  
Klappe, Fliegen- **435** 25  
Klappe, Fowler- **687** 39, 51  
Klappe, Heck- **619** 15  
Klappe, Herz- **57** 58  
Klappe, Kartenfach- **485** 11  
Klappe, Kofferraum- **619** 4  
Klappe, Kommutator- **649** 18  
Klappe, Krüger- **687** 53  
Klappe, Lade- **668** 31  
Klappe, Lande- *Flugsport* **199** 21  
Klappe, Lande- *Flugzeug* **689** 53  
Klappe, Landungs- **659** 54  
Klappe, Luft- **646** 6  
Klappe, Lüftungs- *Eisenbahn* **652** 16, **653** 30  
Klappe, Lüftungs- *Gärtnerei* **389** 41  
Klappe, Lüftungs- *Kfz* **621** 50  
Klappe, Mitral- **57** 60  
Klappe, Nasen- **687** 52  
Klappe, Normal- **687** 45  
Klappe, Ofen- **461** 89  
Klappe, Ohren- **95** 36  
Klappe, Pulmonal- **57** 63  
Klappe, Scheu- **203** 26  
Klappe, Schleusen- **705** 16  
Klappe, Schulter- **89** 38



Klappe, Service- **705** 31  
Klappe, Spalt- **687** 46  
Klappe, Spreiz- **687** 48, 49  
Klappe, Stauch- **571** 11  
Klappe, Stör- *Flugsport* **201** 14  
Klappe, Stör- *Flugzeug* **687** 38, 41  
Klappe, Synchron- **257** 35  
Klappe, Tank- **626** 14  
Klappe, Taschen- **89** 23  
Klappe, Trimm- **199** 17, 22  
Klappe, Umschlag- **601** 47  
Klappe, Verkleidungs- **731** 39  
Klappe, Visier- **443** 67  
Klappe, Wartungs- **555** 65  
Klappe, Wölbungs- **687** 45–47  
Klappe, Zap- **687** 49  
Klappenjalousie **651** 84  
Klappenmann **257** 34  
Klappensystem **687** 37–53  
Klappentext **601** 48  
Klapper **243** 53  
Klappermohn **371** 2  
Klappfenster **643** 4, 37  
Klapphut **95** 40  
Klappkamera **248** 27  
Klapplade **110** 11  
Klappladen **105** 11  
Klapplüftung **388** 10  
Klapprad **605** 6  
Klappscharnier **605** 7  
Klappschlittschuh **237** 16  
Klappsitz **643** 57, **644** 7  
Klappspiegel **481** 19  
Klappstuhl *Baby* **79** 34  
Klappstuhl *Camping* **179** 61  
Klapptintenfass **249** 74  
Klapptisch *Camping* **179** 62

Klapptisch *Eisenbahn* **643** 34  
Klapptischchen **643** 28, 56  
Klapptritt *Eisenbahn* **643** 39  
Klapptritt *Feuerwehr* **163** 57  
Kläranlage *Bergwerk* **533** 14  
Kläranlage *Stadt* **47** 35  
Klarinette *Musik* **273** 36  
Klarinette *Zirkus* **245** 34  
Klarsichtfenster **179** 57  
Klarsichtscheibe **609** 17  
Klärwerk **533** 14  
Klasse **425** 2, 6, 7  
Klasse, Boots- **193** 40–56  
Klasse, IMS- **193** 56  
Klasse, 1. **645** 11, 12  
Klasse, 2. **645** 16  
Klasse, 5,5-m- **193** 55  
Klassenbuch **145** 6  
Klassenraum **145** 1–46  
Klassenschrank **145** 24  
Klassenzimmer **145** 1–46  
Klassenzimmer, digitales **147** 30  
klassische Hose **89** 6  
klassizistische Antiqua **309** 6  
klassizistischer Torbau **297** 15  
Klatsche, Fliegen- **435** 25  
Klatschmohn *Bot.* **371** 2  
Klatschmohn *Garten* **368** 31  
Klaue *Fabel* **281** 3  
Klaue *Zool.* **445** 26  
Klaue, After- **445** 25  
Klaue, Doppel- **425** 11  
Klaue, Greifen- **281** 15  
Klaue, Nagel- **497** 75  
Klaue, Ober- **445** 25  
Klaue, Vogel- **281** 66  
Klaviatur **271** 28, **275** 36, 40, **277** 4, 5

Klavichord **271** 36  
Klavichordmechanik **271** 37  
Klavier **277** 1  
Klavier, Schiffer- **275** 36  
Klaviergehäuse **277** 6  
Klavierhammer **277** 3  
Klaviermechanik **277** 22–39  
Klavierpedal **277** 8, 9  
Klaviersaite **277** 7  
Klaviertaste **277** 4, 5  
Klebeband **519** 38  
Klebebinder *Buch* **599** 22  
Klebebinder *Büro* **731** 69  
Klebeetikett **707** 19  
Klebfläche **145** 51  
Klebekante **599** 25, 26  
Kleber **599** 27  
Kleber, Dispersions- **510** 28  
Klebestift *Büro* **727** 11  
Klebestift *Schule* **145** 41  
Klebestreifenhandabroller **727** 13  
Klebestreifenrolle **727** 15  
Klebestreifentischabroller **727** 14  
Klebevorrichtung **517** 27  
Klebriger Salbei **395** 13  
Klebstofftube **145** 52  
Klee, Bären- **415** 6  
Klee, Bastard- **415** 3  
Klee, Blut- **415** 4  
Klee, Dauer- **415** 9  
Klee, Deutscher **415** 1  
Klee, Futter- **415** 1  
Klee, Glücks- **415** 5  
Klee, Hoher **415** 9  
Klee, Horn- **365** 17  
Klee, Inkarnat- **415** 4  
Klee, Kopf- **415** 1

Klee, Kriechender **415** 2  
Klee, Monats- **415** 9  
Klee, Rosen- **415** 4  
Klee, Rot- **415** 1  
Klee, Russischer **415** 6  
Klee, Schweden- **415** 3  
Klee, Schweizer **415** 10  
Klee, Steyrer **415** 1  
Klee, Süß- **415** 10  
Klee, Tannen- **415** 6  
Klee, Weiden- **415** 2  
Klee, Weiß- **415** 2  
Klee, Welscher **415** 9  
Klee, Wiesen- **415** 1, 2  
Klee, Woll- **415** 6  
Klee, Wund- **415** 6  
Kleeblatt, vierblättriges **415** 5  
Kleeblattbogen **297** 32  
Kleeblattkreuz **291** 72  
Kleeblüte **415** 7  
Kleekarre **408** 16  
Kleesämaschine **408** 16  
Kleiber **337** 10  
Kleid **469** 9  
Kleid, Dirndl- **85** 89  
Kleid, durchgeknöpftes **83** 42  
Kleid, Folklore- **83** 49  
Kleid, Hemdblusen- **83** 42  
Kleid, Jersey- **85** 85  
Kleid, Kasack- **83** 60  
Kleid, Konfektions- **165** 43  
Kleid, Mini- **81** 58  
Kleid, Schanz- **675** 70  
Kleid, Sommer- **85** 78  
Kleid, Strick- **83** 54  
Kleid, Tauf- **291** 8  
Kleid, Träger- **85** 88

Kleid, Tunika- **83** 51  
Kleid, Unter- **87** 36  
Kleid, Wickel- **83** 48  
Kleid, Winter- **83** 44  
Kleid, Woll- **83** 59  
Kleidchen, Jersey- **81** 31  
Kleidchen, Nacht- **87** 8  
Kleidchen, Sommer- **81** 16  
Kleidchen, Strick- **81** 31  
Kleidchen, Träger- **81** 16  
Kleiderablage **263** 21  
Kleiderabteil **155** 31  
Kleiderbügel **110** 4  
Kleiderbürste **119** 47  
Kleidergürtel **83** 43, **85** 72  
Kleiderhaken *Eisenbahn* **643** 25  
Kleiderhaken *Hausrat* **110** 3  
Kleiderhaken *Restaurant* **150** 17  
Kleiderkasten **651** 63  
Kleiderlaus **429** 41  
Kleidermotte **429** 14  
Kleiderrock **83** 37  
Kleiderschrank *Hausrat* **117** 44  
Kleiderschrank *Hotel* **155** 30  
Kleiderschutz **77** 46  
Kleiderständer *Kaufhaus* **164** 25  
Kleiderständer *Restaurant* **150** 15  
Kleiderständer *Schneiderei* **469** 8  
Kleiderstange **165** 42  
Kleidung, Baby- **81** 1  
Kleidung, Damen- **83**, **85**  
Kleidung, Dienst- *Polizei* **135** 32  
Kleidung, Dienst- *Straßenrein.* **629** 3–7  
Kleidung, Gymnastik- **225** 41, 42  
Kleidung, Herren- **89**  
Kleidung, Kleinkinder- **81** 15  
Kleidung, Leder- **207** 44

Kleidung, Männer- **89**  
Kleidung, Nacht- **87** 1, 47  
Kleidung, Schulkinder- **81** 34  
Kleidung, Schutz- *Feuerwehr* **162** 20–25  
Kleidung, Schutz- *Forstw.* **437** 28  
Kleidung, Schutz- *Polizei* **135** 23  
Kleidung, Secondhand- **249** 64–67  
Kleidung, Strand- **182** 18–21, **183** 22–23  
Kleidung, Turn- **221** 54–56, **225** 41, 42  
Kleidung, Unter- **87** 1, 47  
Kleidung, Warn- **641** 25  
Kleidungsstück, gebrauchtes **249** 64–67  
Kleid von der Stange **165** 43  
Klein **255** 10  
Klein, Bohr- **537** 43  
Kleinbahn **45** 24  
Kleinbildfilm **481** 26  
Kleinbild-Kompaktkamera **481** 20  
Kleinbildpatrone **481** 26  
Kleinblütiges Knopfkraut **371** 31  
Kleinbuchstabe **581** 12  
Kleinbus, Niederflur- **621** 33  
Kleindarsteller **257** 29  
Kleindrehabank **474** 20  
Kleindrehabmaschine, Präzisions- **474** 20  
Kleindrehtisch **529** 42  
kleine Achse **321** 24  
kleine Chirurgie **65** 40  
kleine Grabkammer **299** 3  
kleine Oktave **269** 45  
kleiner als **317** 20  
Kleiner Bär **17** 34  
kleiner Finger **49** 69  
Kleiner Frostspanner **431** 16  
Kleiner Hund **17** 15  
Kleiner Kohlweißling **431** 26  
kleiner runder Armmuskel **53** 54

kleiner Spiegel **677** 23  
kleiner Sprungkasten **221** 16, **223** 9, 15  
kleiner Teller **114** 7  
Kleiner Uhu **333** 19  
Kleiner Wagen **17** 34  
kleiner Zeiger **475** 39  
Kleine Schwalbenmöwe **335** 14  
Kleine Stubenfliege **429** 2  
kleine Trommel **273** 53, **275** 49  
kleine Zehe **49** 97  
Kleinflügel **277** 41  
Kleingarten *Garten* **386** 1  
Kleingarten *Stadt* **47** 4  
Kleingärtner **386** 25  
Kleinhirn **51** 62  
Kleinkabine **654** 25  
Kleinkabinenbahn **654** 24  
Kleinkalibergewehr **241** 38  
Kleinkern **332** 13  
Kleinkind *Baby* **79** 42  
Kleinkind *Freizeitpark* **169** 32  
Kleinkinderabteil **643** 15  
Kleinkinderkleidung **81** 15  
Kleinkraftrad **609** 1  
Kleinlaster, geländegängiger **621** 1  
Kleinlastwagen **621** 31  
Kleinlokomotive, Diesel- **651** 68  
Kleinmotorrad **607** 37  
Kleinschmetterling **397** 65, 67  
Kleinschraubstock **519** 10  
Kleinsterilisator **73** 28  
Kleinteilekasten **519** 34  
Kleinteilespender **65** 56  
Kleinteiltasche **723** 21  
Kleintransporter **623** 72  
Kleinvieh *Eisenbahn* **653** 28  
Kleinvieh *Zool.* **417** 18–36

Kleinwagen **619** 21  
Kleister **143** 4  
Kleister, Tapeten- **510** 23, 24  
Kleister, Tapeziergeräte- **510** 26  
Kleisterbürste **510** 27  
Kleistergerät **510** 25  
Klemmbügel **727** 37  
Klemme **325** 33  
Klemme, Arterien- **73** 40  
Klemme, Buchfahrplan- **645** 44  
Klemme, Buchsen- **509** 39  
Klemme, Büretten- **325** 23  
Klemme, Erd- **529** 33  
Klemme, Fockschot- **193** 13  
Klemme, Halte- **623** 48  
Klemme, Kocher- **65** 42  
Klemme, Leuchten- **509** 39  
Klemme, Lüster- **509** 39  
Klemme, Masse- **505** 37  
Klemme, Schlauch- *Chemie* **325** 30  
Klemme, Schlauch- *Hausrat* **109** 25  
Klemme, Schlauch- *Werkstatt* **622** 31  
Klemme, Werkstück- **529** 33  
Klemmschrank **649** 16  
Klemmhalter **543** 45  
Klemmhebel **515** 67  
Klemmplatte *Eisenbahn* **633** 9  
Klemmplatte *Werkzeugmasch.* **543** 46  
Klemmschraube **517** 21  
Klempner **505** 17  
Klempnerin **505**  
Kletterausrüstung **233** 36–61  
Kletterdach **173** 47  
Kletterer **233** 5  
Kletterer, Frei- **233** 14  
Klettergerüst **173** 34  
Klettergürtel **233** 60



Kletterhaken, Universal- **233** 43  
Kletterhose **233** 7  
Kletterjacke **233** 6  
Klettern **233** 2–18  
Kletternetz *Schwimmbad* **187** 18  
Kletternetz *Spielplatz* **173** 37  
Klettern im Eis **233** 19–24  
Kletterpflanze *Bot.* **369** 2, **393** 8  
Kletterpflanze *Garten* **368** 6  
Kletterrose **386** 13  
Kletterschuh **233** 49  
Kletterseil **173** 35  
Klettertau **221** 19  
Kletterturm **172** 6  
Kletterwalze **554** 5  
Kletterwurzel **353** 87  
Klickpedal **207** 25  
Kliff **39** 73  
Klima **29** 40–44  
Klima, äquatoriales **29** 40  
Klima, polares **29** 43, 44  
Klima, Schnee-Wald- **29** 42  
Klimaanlage *Camping* **178** 19  
Klimaanlage *Eisenbahn* **644** 5, 16  
Klimaanlage *Erdöl* **537** 24  
Klimaanlage *Motor* **611** 11  
Klimaanlage *Raumfahrt* **705** 5  
Klimaanlage, Aufdach- **621** 39  
Klimaanlagenkompressor **611** 15  
Klimaautomatik **615** 90  
Klimagürtel **29** 44  
Klimagürtel, borealer **29** 42  
Klimagürtel, Tundren- **29** 43  
Klimakarte **29** 31  
Klimakunde **29**  
Klimatechnik **507** 1  
Klimatisierungssystem **131** 12

Klimazone **29** 45–49  
Klimazone, gemäßigte **29** 47  
Klimazone, polare **29** 45  
Klimazone, subpolare **29** 46  
Klimazone, subtropische **29** 48  
Klimazone, tropische **29** 49  
Klinge *Fechten* **217** 45  
Klinge *Hausrat* **115** 54  
Klinge, Messer- **458** 2  
Klinge, Radier- **559** 49  
Klinge, Rasier- **624** 34  
Klinge, Rund- **459** 63  
Klingel, Fahrrad- **602** 4  
Klingelbeutel **287** 59  
Klingeinschaltknopf **708** 36  
Klingeltaster **509** 3  
Klingenbindung **217** 47  
Klinik **47** 24  
Klinik, chirurgische **72** 1  
Klinke, Spann- **475** 26  
Klinke, Tür- **110** 32  
Klinke, Vorschub- **555** 45  
Klinkenstecker **717** 18  
Klinkerbeplankung **195** 50–52  
Klinknagel **195** 52  
Klinopinakoid **327** 24  
Klipp, Haar- **470** 11  
Klipp, Öler- **603** 68  
Klippdachs **345** 27  
Klippe **39** 70  
Klippe, Felsen- **41** 38  
Klipper **667** 36  
Klippschiefer, südafrikanischer **345** 27  
Klischee **590** 38  
Klischeeätzmaschine **590** 23  
Klischeefacette **590** 44  
Klischeefuß **590** 41

Klischeeherstellung **590**  
Klischeeholz **590** 41  
Klivie **369** 8  
Klo **121** 43  
Kloakentier **345** 4  
Klößchen, Stifte- **474** 16  
Klobecken **121** 44  
Kloben, Feil- **526** 28  
Klobrille **121** 46  
Klobürste **121** 50  
Klodeckel **121** 45  
Klopapier **121** 42  
Klopfeisen **521** 36  
Klöpfel **515** 5  
Klopfer, Matten- **626** 12  
Klopfholz *Bau* **497** 67  
Klopfholz *Druck* **595** 11  
Klopfmaschine **513** 4  
Klopfvorsatz, Teppich- **119** 83  
Klöppel **275** 65  
Klöppelspitze **467** 18  
Klosett **121** 43  
Klosettbecken **121** 44  
Klosettbrille **121** 46  
Klosettdeckel **121** 45  
Klosettpapier **121** 42  
Klosettrumrahmung **121** 49  
Klosettrumrandung **121** 49  
Kloster *Geogr.* **45** 62  
Kloster *Kirche* **289** 52–61  
Klostergarten **289** 53  
Klostergewölbe **297** 41  
Klosterhof **289** 53  
Klotz **505** 21  
Klotz, Bau- *Baby* **79** 41  
Klotz, Bau- *Vorschule* **143** 27  
Klotz, Brems- **531** 100

Klotz, Schleif- *Maler* **511** 20  
Klotz, Schleif- *Tapezierer* **510** 13  
Klotz, Sockel- **554** 37  
Klotz, Stauch- **522** 16  
Klub, Nacht- **253**  
Klubflagge **190** 22  
Klubhaus **190** 20  
Klubsessel **154** 26  
Klubstander **190** 22  
Klubzugehörigkeit **197** 9  
Kluft **39** 53  
Klüpfel **515** 5  
Kluppe, Gewindeschneid- **507** 85  
Kluppe, Mess- **437** 24  
Kluppe, Schneid- *Klempner* **505** 12  
Kluppe, Schneid- *Schlosser* **526** 37  
Kluppenpinsel **511** 25  
Kluppmessstock **439** 10  
Klüse, Anker- *Schiff* **673** 22  
Klüse, Anker- *Schiffbau* **675** 80  
Klüse, Schlepp- **684** 11  
Klüver **665** 22  
Klüver, Außen- **665** 23  
Klüver, Binnen- **665** 21  
Klüverbaum **663** 51, **665** 1  
Klüverleiter **665** 14  
Knabberei **462** 60  
Knabbersortiment **624** 5  
Knabenkraut **365** 28  
Knäckebröt **460** 56  
Knacker, Nuss- **115** 50  
Knappe **285** 68  
Knarrpoller **193** 16  
Knäuel, Garn- **598** 4  
Knauelgras **415** 25  
Knäuelgras **415** 25  
Knauf, Filmtransport- **483** 7

Knauf, Florett- **217** 41  
Knauf, Turm- **289** 5  
Knaulgras, Gemeines **415** 25  
Knebel *Kunst* **303** 25  
Knebel *Med.* **63** 18  
Knebel *Schlosser* **526** 17  
Knebel, Feststell- **543** 28  
Knebel, Zwingen- **145** 49  
Knebelbart **99** 15  
Knebelknopf **83** 16  
Knecht, Kuckucks- **335** 30  
Kneif **598** 6  
Kneifer, Ohren- **429** 12  
Kneifzange *Heimwerken* **519** 13  
Kneifzange *Installateur* **507** 66  
Kneifzange *Schlosser* **527** 76  
Knetbrett **143** 14  
Kneteisen **461** 65  
Knetter, Spiral- **461** 63  
Knetfigur **143** 13  
Knetmaschine **461** 63  
Knetmasse **143** 12  
Knickarm **439** 16  
Knickarmroboter **545** 47  
Knickarmroboter, Vertikal- **545** 35  
Knickerbocker **249** 66  
Knickflügel **687** 14  
Knicklenkung *Forstw.* **439** 31, 35  
Knicklenkung *Straßenbau* **631** 22  
Knicklichtpose **449** 20  
Knickstelle **329** 38  
Knie **49** 88  
Kniebank **291** 25  
Kniebeuge **49** 89  
Kniebuckel **285** 53  
Kniebundhose **249** 66  
Kniegelenk **305** 30

Kniehebel **277** 47  
Kniehebelantrieb **595** 21  
Kniehebelsystem **598** 29  
Kniekehle **49** 89  
knielange Socke **87** 50  
Knielieggestütz **227** 20  
kniender Anschlag **241** 23  
Knieprotektor **207** 37  
Kniescheibe *Anat.* **51** 30  
Kniescheibe *Pferd* **417** 69  
Knieschutz **211** 41  
Knieschützer **238** 17  
Kniestand **227** 7  
Kniestock **499** 46, 47  
Kniestrumpf **87** 42  
Knobel **175** 31  
Knobelbecher **175** 30  
Knobeln **175** 29  
Knobi **393** 43  
Knoblauch **393** 43  
Knöchel **49** 84, 100  
Knöchel, Schienbein- **49** 101  
Knöchel, Wadenbein- **49** 100  
Knöchelchen, Gehör- **55** 92  
Knöchelschutz **208** 33  
Knochen, Alveolar- **55** 44  
Knochen, Backen- **49** 14  
Knochen, Finger- **51** 22  
Knochen, Fußwurzel- **51** 34  
Knochen, Handwurzel- **51** 20  
Knochen, Mittelhand- **51** 21  
Knochen, Oberarm- **51** 16  
Knochen, Oberkiefer- **55** 43  
Knochen, Vorfuß- **51** 36  
Knochen, Zehen- **51** 37  
Knochendünnung **457** 16  
Knochenmeißel **69** 50

Knochensäge *Fleischerei* **458** 25  
Knochensäge *Schlachthof* **456** 9  
Knochenschinken *Fleischerei* **459** 29  
Knochenschinken *Supermarkt* **463** 72  
Knochenzange **73** 44  
Knock-out **231** 40  
Knofel **393** 43  
Knolle, Brut- **363** 38  
Knolle, Kartoffel- **413** 40  
Knolle, Mutter- **413** 39  
Knollenbegonie **368** 21  
Knollenblätterpilz, Frühlings- **379** 3  
Knollenblätterpilz, Grüner **379** 4  
Knollenblätterpilz, Weißer **379** 5  
Knollenpflanze **413** 38  
Knopf **475** 3  
Knopf, Abstimmungs- **248** 23  
Knopf, Alarm- *Bank* **733** 8  
Knopf, Alarm- *Navigation* **676** 4  
Knopf, Antriebs- **590** 15  
Knopf, Arretierungs- **323** 37  
Knopf, Aus- **555** 47  
Knopf, Auswurf- **722** 7  
Knopf, Dreh- *Büro* **731** 15  
Knopf, Dreh- *Haus* **107** 48, 49  
Knopf, Druck- *Installateur* **509** 28  
Knopf, Druck- *Kleidung* **85** 8  
Knopf, Druck- *Musik* **279** 46  
Knopf, Druck- *Polizei* **135** 7  
Knopf, Ein/Aus- **119** 64, 79  
Knopf, Einschalt- *Film* **489** 50  
Knopf, Einschalt- *Telefon* **708** 36  
Knopf, Einschalt- *U-Elektronik* **719** 29  
Knopf, Feuer- **719** 18  
Knopf, Flaggen- **126** 1  
Knopf, Gold- **670** 37  
Knopf, Hirschhorn- **81** 37

Knopf, Knebel- **83** 16  
Knopf, Kombinations- **279** 46  
Knopf, Manschetten- *Kleidung* **89** 4  
Knopf, Manschetten- *Schmuck* **96** 21  
Knopf, Metall- **89** 26  
Knopf, Power- *Hausrat* **119** 64, 79  
Knopf, Power- *U-Elektronik* **717** 21  
Knopf, Sattel- **203** 46  
Knopf, Schulter- **85** 39  
Knopf, Social-Mode- **717** 25  
Knopf, Spulen- **481** 38  
Knopf, Stopp-Programm- **475** 9  
Knopf, Walzenstech- **731** 2  
Knopf, Weckalarm- **475** 8  
Knopf, Wiesen- **415** 28  
Knopf, Zeitabgleich- **483** 42  
Knöpfchen, Gold- **371** 31  
Knöpfe **469** 18  
Knopfgras **373** 2  
Knopfkraut, Kleinblütiges **371** 31  
Knopfleiste **85** 79  
Knopfloch **89** 30  
Knopfsonde **65** 46, **73** 34  
Knopfzelle **475** 38  
Knorpel, Nasen- **55** 82  
Knorpel, Nasenscheidewand- **55** 81  
Knorpel, Rippen- **51** 14  
Knorpel, Schild- **57** 5  
Knospe *Bot.* **371** 3, **383** 28, **399** 26  
Knospe *Gärtnerei* **387** 23, 26  
Knospe, Achsel- **353** 27  
Knospe, Blatt- **353** 98, **399** 56  
Knospe, Blüten- **353** 26, **355** 25, **361** 14, **397** 29  
Knospe, End- **353** 24  
Knospe, Rosen- **367** 16  
Knospenkapitell **299** 14  
Knötchenstich **467** 13



Knoten *Bau* **501** 68  
Knoten *Bot.* **411** 63  
Knoten *Kleidung* **85** 48  
Knoten *Raumfahrt* **705** 9  
Knoten, aufgesteckter **101** 24  
Knoten, Fachwerk- **657** 37  
Knoten, Filet- **467** 23  
Knoten, Frucht- **353** 59, 65, **359** 2, 5, **363** 34, **397** 9, 43, **399** 17  
Knoten, Gerüst- **491** 30  
Knoten, Halm- **413** 7  
Knoten, Lymph- **55** 11  
Knotenfläche **15** 11  
Knotenfrisur **101** 1  
Knotenpunkt, Internet- **721** 9  
Knotenstich **467** 13  
Knöterich, Wiesen- **365** 10  
Knüpfarbeit **467** 21  
Knüpfel **556** 32  
Knüppel, Gummi- **135** 12  
Knüppel, Schalt- **615** 97  
K. o. **231** 40  
Koagulationsgerät **72** 9  
Koaxialkabel **711** 17  
Koben, Läufer- **419** 39  
Koch **671** 87  
Kocher, Ein- **109** 26  
Köcher, Elektroden- **529** 10  
Kocher, Gas- **179** 46  
Köcher, Stifte- **724** 28  
Kocher, Zellstoff- **579** 14  
Köcherfliege, Große **329** 14  
Kocher-Klemme **65** 42  
Kochfeld *Energie* **495** 48  
Kochfeld *Hausrat* **108** 27  
Kochlöffelgarnitur **109** 2  
Kochmütze **671** 88  
Kochplatz **108** 25

Kochsalzkristall **15** 18  
Kochschinken **463** 72  
Kochschrank **458** 16  
Kochtopf *Camping* **179** 48  
Kochtopf *Hausrat* **108** 49  
Kochtopf, Dampf- **109** 7  
Kochtopf, Schnell- **109** 7  
Köder *Angelsport* **449** 35–48  
Köder *Jagd* **440** 25  
Köder, Heuschrecken- **449** 38  
Köder, Regenwurm- **449** 37  
Köderbox **449** 3  
Köderfischsenke **449** 8  
Ködernadel **449** 14  
Koeffizient **316** 4  
Koffer *Bahnhof* **636** 41  
Koffer *Hotel* **154** 15  
Koffer, Arzt- **117** 43  
Koffer, Beleg- **733** 30  
Koffer, Bremsdruck- **523** 14  
Koffer, Dach- **178** 13  
Koffer, Hand- **639** 34  
Koffer, Notfall- **162** 18  
Koffer, Objektiv- **258** 30  
Koffer, Rollen- **639** 35  
Koffer, Tonband- **248** 38  
Koffer, Werkzeug- **509** 59  
Kofferraum **614** 26, **619** 25  
Kofferraumdeckel **614** 25  
Kofferraumklappe **619** 4  
k. o. geschlagener Gegner **231** 40  
Kogge, Hanse- **663** 18–26  
Kognakschwenker **115** 86  
Kohl **393** 32  
Kohl, Blumen- *Bot.* **393** 31  
Kohl, Blumen- *Supermarkt* **463** 79  
Kohl, Braun- **393** 34

Kohl, Brüsseler **393** 30  
Kohl, Grün- **393** 34  
Kohl, Kopf- **393** 32  
Kohl, Kraus- **393** 34  
Kohl, Rosen- **393** 30  
Kohl, Rot- **393** 32  
Kohl, Weiß- **393** 32  
Kohl, Winter- **393** 34  
Kohl, Wirsing- **393** 33  
Kohle, Holz- *Camping* **179** 67  
Kohle, Holz- *Goldschmied* **473** 35  
Kohle, Negativ- **261** 41  
Kohle, Positiv- **261** 40  
Kohlekraftwerk **547** 1–28  
Kohlenabzugsband **547** 12  
Kohlenbunker **547** 11  
Kohlenförderband **547** 10  
Kohlenfüller **248** 11  
Kohlenhafen **680** 18  
Kohlenhalter **261** 43  
Kohlenkrater **261** 44  
Kohlenlager **680** 19  
Kohlenmühle **547** 14  
Kohlenturm **552** 5  
Kohlenturm-gurtbandförderer **552** 4  
Kohlestift **302** 16  
Kohlkopf **393** 32  
Kohlmeise **337** 8  
Kohlrabi **393** 26  
Kohlrabi, Ober- **393** 26  
Kohlweißling, Großer **431** 25  
Kohlweißling, Kleiner **431** 26  
Koje **621** 28  
Koje, Operations- **685** 21  
Koje, Schlaf- *Camping* **178** 20  
Koje, Schlaf- *Raumfahrt* **705** 32  
Kokarde **135** 31

Kokardenblume **367** 19  
Kokerei *Bergwerk* **533** 15–20  
Kokerei *Erdöl* **535** 36  
Kokerei *Kokerei* **552** 1–15  
Kokereigasbehandlung **552** 16–45  
Kokille **539** 33, 39  
Kokillenband **539** 38  
Kokon **329** 57  
Kokosnuss **411** 53  
Kokospalme **411** 48  
Koksausdrückmaschine **552** 7  
Kokskohlenentladung **552** 1  
Kokskohlenkomponentenbunker **552** 3  
Kokskohlenturm **533** 15  
Kokskuchenführungswagen **552** 9  
Kokslöschurm **533** 16  
Kokslöschwagen **533** 19  
Koksofenbatterie *Bergwerk* **533** 17  
Koksofenbatterie *Kokerei* **552** 8  
Koksrampe **552** 12  
Koksrampenband **552** 13  
Koksverladung **552** 15  
Kölbchen **563** 63  
Kolben *Auto* **617** 10  
Kolben *Bot.* **353** 77, **375** 24  
Kolben *Jagd* **442** 3  
Kolben *Motor* **611** 24  
Kolben, Außen- **509** 49  
Kolben, Blüten- **385** 4, 6, **411** 55  
Kolben, Claisen- **325** 50  
Kolben, Destillier- **325** 47, 50  
Kolben, Dreihals- **325** 55  
Kolben, Erlenmeyer- *Chemie* **325** 39  
Kolben, Erlenmeyer- *Papier* **577** 22  
Kolben, Glas- **509** 49  
Kolben, Kompressor- **611** 14  
Kolben, Löt- *Heimwerken* **519** 19, 57

Kolben, Löt- *Installateur* **507** 74, **509** 45  
Kolben, Löt- *Klempner* **505** 5  
Kolben, Mais- **413** 36  
Kolben, Mess- **325** 27  
Kolben, Misch- *Chemie* **325** 28  
Kolben, Misch- *Papier* **577** 23  
Kolben, Quarzglas- **509** 50  
Kolben, Rohr- **375** 23  
Kolben, Rund- **325** 38  
Kolben, Steh- **325** 36  
Kolbenanordnung **611** 48, 50  
Kolbenbolzen **611** 39  
Kolbengras **415** 27  
Kolbenhals **442** 7  
Kolbenkappe **241** 40  
Kolbenkappe, Gummi- **442** 14  
Kolbenringnut **611** 37  
Kolbenringzone **611** 36  
Kolbenschaft **611** 38  
Kolbenstange *Auto* **617** 76  
Kolbenstange *Eisenbahn* **646** 33  
Kolibri **339** 10  
Kollegium, Richter- **137** 9  
Kollektor, Flach- **495** 1  
Kollektor, Sonnen- *Astron.* **23** 5  
Kollektor, Sonnen- *Energie* **495** 1  
Kollergang **557** 9  
Kollier **96** 2  
Kollimator **327** 30  
Kollimator, Sehzeichen- **477** 55  
Kolon **309** 19  
Kolonie **343** 8, 9, 14  
Kolonie, Blutlaus- **431** 22  
Kolonie, Villen- **45** 27  
Kolophonium **273** 11  
Kolposkop **66** 6  
Kolumne **601** 67

Kombi **619** 17  
Kombicontroller **722** 15  
Kombihacke **391** 7  
Kombihammer **233** 42  
Kombikinderwagen **79** 35  
Kombination, freie **279** 40  
Kombination, Gewinn- **255** 38  
Kombination, Sä- **403** 16  
Kombination, Saatbett- **403** 44  
Kombination, Schleifscheiben- **477** 37, 44  
Kombination, Sofa- **111** 17  
Kombination, Zweifach- **509** 10  
Kombinationsknopf **279** 46  
Kombinationssignal **635** 24  
Kombinationsteppichpflegegerät **119** 80  
Kombinationszange **507** 61, **509** 61  
Kombine **405** 1  
kombiniertes Gewehr **442** 23  
Kombirad **258** 22  
Kombiwagen **619** 17  
Kombiwalze, Draht- und Blech- **473** 3  
Kombizange **519** 14  
Komfortsitz *Eisenbahn* **644** 9, 26  
Komfortsitz *Landw.* **407** 27  
Komfrey **415** 13  
komische Nummer **244** 23  
Komiteemütze **243** 51  
Komma *Math.* **315** 20  
Komma *Schrift* **309** 20  
Kommandantenperiskop **129** 48  
Kommandantensitz **703** 18  
Kommandobrücke *Hafen* **683** 43  
Kommandobrücke *Militär* **133** 3  
Kommandobrücke *Navigation* **676** 1–16, **679** 53  
Kommandobrücke *Schiff* **673** 18  
Kommandoeinheit **699** 63, **701** 45  
Kommandosprechstelle **713** 27

Kommandostand **676** 1  
Kommataste **727** 26  
Kommode, Besteck- **151** 47  
Kommode, Frisier- **112** 28  
Kommode, Wickel- **78** 11  
Kommunikation, Tele- *Telefon* **708**  
Kommunikation, Tele- *Telekomm.* **711**  
Kommunikationsanlage **705** 7  
Kommunikationsdisplay, Bord- **705** 28  
Kommunikationsnetz,  
geschlossenes **721** 27  
Kommunikationssatellit **711** 1  
Kommunion **291** 26  
Kommunizierende **291** 27  
Kommunizierender **291** 27  
Kommutatorklappe **649** 18  
Kompaktanlage, Hi-Fi- **715** 1  
Kompaktaufbau **669** 50  
Kompaktkamera *Fotogr.* **485** 60–80  
Kompaktkamera *Fotoreprod.* **589** 19  
Kompaktkamera, Kleinbild- **481** 20  
Kompaktkühlung **407** 15  
Kompaktleuchtstofflampe **509** 52  
Kompaktski **235** 1  
Kompakttelefon **708** 9  
Kompase **257** 29  
Kompass **677** 40–48  
Kompass, Fluid- **677** 40  
Kompass, Funk- **689** 5  
Kompass, Kreisel- **677** 45  
Kompass, Magnet- *Flugzeug* **689** 6  
Kompass, Magnet- *Navigation* **677** 40  
Kompass, Mutter- **677** 46  
Kompass, Peil- **677** 48  
Kompass, Regel- **677** 46  
Kompass, Tochter- **677** 47, 48  
Kompassanzeige **676** 6

Kompasskessel **677** 43  
Kompassrose **677** 41  
Kompendium **489** 28  
Kompendiumschiene **489** 35  
Kompensationspendel **474** 33  
Komplementärfarbe **313** 16, 17, 18, 23, 24, 25  
Komplementärwinkel **318** 15  
Komplex, Büro- **537** 14  
komplexe Zahl **314** 14  
Komponente **547** 1–9  
Komponente, Hi-Fi- **715** 19–103  
Komponente, Korrektur- **553** 5–7  
Komponentenbunker, Kokskohlen- **552** 3  
Komposterde **388** 15  
Komposthaufen **386** 7  
kompostierte Erde **388** 15  
Kompressse *Feuerwehr* **163** 73  
Kompressse *Med.* **74** 24  
Kompressse, Gesichts- **471** 26  
Kompressionsring **611** 7  
Kompressor *Maler* **511** 36  
Kompressor *Schmied* **523** 3  
Kompressor, Gas- **552** 26  
Kompressor, Kälte- **453** 22  
Kompressor, Klimaanlage- **611** 15  
Kompressor, Luft- *Eisenbahn* **649** 14, 44  
Kompressor, Luft- *Erdöl* **537** 23  
Kompressorkolben **611** 14  
Kondensations-Dampfturbine **551** 52  
Kondensationslokomotive **647** 70  
Kondensator *Eisenbahn* **649** 17  
Kondensator *Energie* **549** 17  
Kondensator, Ablauf- **453** 4  
Kondensator, Turbinen- **549** 52  
Kondensator, Weichwasser- **453** 6  
Kondensor **479** 16  
Kondensoreinrichtung **479** 33



Kondensorlinse **479** 61  
Konditionierturm **553** 11  
Konditorei **460** 1–60  
Konditoreiabteilung **262** 9  
Konditoreiwaren **460** 23–52  
Konfektdose **116** 11  
Konfektionsabteilung, Damen- **164** 21  
Konfektionsabteilung, Herren- **164** 10  
Konfektionskleid **165** 43  
Konferenzstuhl **725** 37  
Konferenztisch **725** 36  
Konfetti **243** 22  
Konfiguration, Zug- **645** 1  
König *Spiel* **175** 8  
König *Sport* **241** 5, 9  
König, Dorn- **337** 11  
König, Kegel- **241** 9  
König, Sommer- **337** 9  
König, Vogel- **337** 11  
König, Winter- **337** 11  
König, Zaun- **337** 11  
Königin *Biene* **425** 6, 49  
Königin *Spiel* **175** 9  
Königin, Bienen- **425** 6  
Königinnenversandkäfig **425** 55  
Königinnenzelle **425** 48  
königliches Spiel **175** 1–16  
Königreich Dänemark **126** 19  
Königsbaum **451** 36  
Königsfarn **373** 16  
Königsgrab **299** 1  
Königskerze **365** 9  
Königskrone, englische **127** 44  
Königsweihe **333** 15  
konkavkonvexe Linse **479** 22  
Konkavkonvexglas **477** 50, 51  
Konkavspiegel *Astron.* **21** 35

Konkavspiegel *Energie* **551** 18  
Konserven *Fleischerei* **459** 53  
Konserven *Supermarkt* **463** 91  
Konserven, Fisch- **459** 56  
Konserven, Gemüse- **459** 55  
Konserven, Voll- **459** 53  
Konservendose **459** 54  
Konsole **507** 6  
Konsole, Avionik- **703** 23  
Konsole, Handheld- **719** 28  
Konsole, Mittel- **615** 100  
Konsole, Spiel- *Hausrat* **117** 46  
Konsole, Spiel- *U-Elektronik* **719** 1  
Konsole, Steuerungstasten- **707** 38  
Konsole, Tastenfeld- **708** 26  
Konsole, Tisch- **517** 22  
Konstante, Integrations- **317** 14  
konstantinisches Kreuz **291** 68  
Konstruktion, Dach- **499** 27–83  
Konstruktion, Holz- **145** 73  
Konstruktion, Rohr- **552** 17  
Konstruktion, Schiffs- **675** 47–68  
Konstruktion, Stütz- **537** 38  
Konstruktionsbüro *Schiffbau* **674** 2  
Konstruktionsbüro *Zeichner* **559, 560**  
Konsultationszimmer **66** 1  
Kontakt, Blitz- **481** 16  
Kontakt, Fahrleitungs- **627** 43  
Kontakt, Gegen- **529** 33  
Kontakt, Mitten- **481** 77  
Kontakt, Schutz- **509** 15  
Kontaktfeder **509** 26  
Kontaktgoniometer **327** 27  
Kontaktlinse, farbige **476** 25  
Kontaktlinse, harte **476** 23  
Kontaktlinse, weiche **476** 24  
Kontaktlinsenabteilung **476** 22

Kontaktlinsensauger **476** 28  
Kontaktstück **509** 33, 34  
Kontente **265** 3  
Kontereffetstoß **177** 6  
Kontermutter *Fahrrad* **603** 60  
Kontermutter *Maschinenteil* **531** 30  
Kontinent **33** 19, 26, **43** 13–19  
Kontinentalböschung **33** 15  
kontinentale Platte **33** 26  
kontinuierliche Butterung **423** 28  
Kontoauszug *Bank* **732** 12  
Kontoauszug *Büro* **727** 38  
Kontoauszugsdrucker **732** 11  
Kontrabass **273** 23  
Kontrabasstuba **273** 46  
Kontraktorbeton **679** 75  
Kontraoktave **269** 43  
Kontrastmittelinjektion **74** 8  
Kontrolle **587** 30  
Kontrolle, Alkohol- **135** 40  
Kontrolle, Ausweis- **697** 18  
Kontrolle, Geschwindigkeits- **135** 37  
Kontrolle, Leistungs- **219** 13  
Kontrolle, optische **715** 21  
Kontrolle, Schluss- **587** 38  
Kontrolle, Verkehrs- **135** 45, 46–50  
Kontrolle, Wurf- **449** 34  
Kontrollempfänger **713** 49  
Kontrolleur **263** 26  
Kontrolleur, Kurtaxen- **182** 16  
Kontrolleurin, Qualitäts- **561** 24  
kontrollierte Kettenreaktion **15** 57  
Kontrolllampe **555** 67  
Kontrolllampe, Fernlicht- **615** 62  
Kontrolllampe, Handbremsen- **615** 63  
Kontrolllampe, Nebelscheinwerfer- **614** 57  
Kontrollleuchte *Fotogr.* **487** 22, 30

Kontrollleuchte *U-Elektronik* **719** 14, 34  
Kontrollleuchte, Akku- **708** 59  
Kontrollleuchte, Sicherheits- **459** 66  
Kontrollmonitor, Blutdruck- **71** 40  
Kontrollraum *Erdöl* **537** 32  
Kontrollraum *Militär* **133** 56  
Kontrollstand **705** 20  
Kontrollstempel **456** 24  
Kontrollturm *Flughafen* **694** 17  
Kontrollturm *Flugsport* **201** 30  
Kontrolluhr *Druck* **597** 20  
Kontrolluhr *Musik* **279** 37, 38  
Konturenmesser **304** 10  
Konturenstichel **304** 5  
Konus **603** 64  
Konus, Brems- **603** 77  
Konus, Hebel- **603** 73  
Konus, Schub- **699** 34  
Konus, Verkleidungs- **703** 64  
konventionelles Fahrzeug **613** 27  
konventionelles Jagd-U-Boot **133** 46  
Konverter, Aufblas- **539** 47  
Konverter, LD- **539** 47  
Konverter, Linz-Donawitz- **539** 47  
Konverter, LNB- **711** 16  
Konverter, Thomas- **539** 59  
Konverter, Windenergie- **551** 1  
Konverterboden **539** 50  
Konverterhut **539** 48  
Konverterkamin **539** 72  
Konvexbogen **297** 34  
konvexkonkave Linse **479** 24  
konzentrischer Kreis **319** 58  
Konzept, Antriebs- **613** 26  
Konzertflügel **277** 41  
Konzertharfe **273** 62  
Konzertkasse **164** 35

Koog **41** 46  
Koordinate **321** 8  
Koordinatenanzeige **560** 30  
Koordinatenkreuz **560** 31, 35  
Koordinatennullpunkt **321** 4  
Koordinatensystem, kartesisches **321** 1  
Körpergeflecht **521** 2  
Kopf *Anat.* **49** 4, **51** 51, **55** 1  
Kopf *Bau* **501** 87  
Kopf *Fabel* **281** 35, 55  
Kopf *Fleischerei* **457** 43  
Kopf *Handarbeit* **467** 35  
Kopf *Maschinenteil* **531** 14, 52  
Kopf *Pferd* **417** 37–53  
Kopf *Schneiderei* **469** 60  
Kopf *Textil* **575** 31  
Kopf *Vorgesch.* **283** 7  
Kopf *Zool.* **329** 30, **429** 33, 36, **433** 2, **445** 14  
Kopf, Adler- **281** 14  
Kopf, Antriebs- **545** 31  
Kopf, Balken- **499** 33  
Kopf, Blei- **278** 20  
Kopf, Bohr- **519** 48  
Kopf, Brausen- **121** 13  
Kopf, Bubi- **101** 9  
Kopf, Bühnen- *Fluss* **659** 12  
Kopf, Bühnen- *Geogr.* **39** 84  
Kopf, Dielen- **301** 12  
Kopf, Drachen- **663** 16  
Kopf, Farbmisch- **483** 46–48  
Kopf, Fels- **233** 9  
Kopf, Finger- **694** 13  
Kopf, Flügel- **451** 7  
Kopf, Gabel- **602** 16  
Kopf, Geräte- **483** 44  
Kopf, Gewinde- **603** 81  
Kopf, Glatz- **99** 22

Kopf, Großsegel- **193** 38  
Kopf, Hahnen- **281** 38  
Kopf, Hammer- *Musik* **277** 24  
Kopf, Hammer- *Sport* **229** 43  
Kopf, Haut- **379** 9  
Kopf, Hinter- **49** 6  
Kopf, Hülsen- **442** 16  
Kopf, Igel- **99** 12  
Kopf, Kahl- **99** 25  
Kopf, Kehl- **57** 3  
Kopf, Kinonivellier- **481** 53  
Kopf, Kohl- **393** 32  
Kopf, Kreuz- **646** 27  
Kopf, Kugel- **731** 8, 31  
Kopf, Kugelgelenk- **481** 52  
Kopf, Künstler- **99** 20  
Kopf, Lampen- **483** 32  
Kopf, Lenk- **405** 78  
Kopf, Lichtton- **261** 47  
Kopf, Locken- **99** 20  
Kopf, Löwen- **281** 19  
Kopf, Mädchen- **281** 61

Kopf, Magnetton- **261** 51  
Kopf, Mess- **483** 55  
Kopf, Mikrofon- **717** 16  
Kopf, Mohren- **335** 17  
Kopf, Mönchs- **381** 25  
Kopf, Niet- **531** 57, 59  
Kopf, Noten- **267** 3  
Kopf, Pagen- **101** 10  
Kopf, Perücken- **470** 46  
Kopf, Pferde- **663** 14  
Kopf, Pilz- **99** 32  
Kopf, Press- **459** 37  
Kopf, Projektor- **261** 54  
Kopf, Revolver- *Optik* **479** 13  
Kopf, Revolver- *Werkzeugmasch.* **543** 40  
Kopf, Röntgen- **74** 14  
Kopf, Ross- **285** 84  
Kopf, Rotor- **693** 13  
Kopf, Rüben- **413** 46  
Kopf, Ruder- **193** 24  
Kopf, Schärf- **555** 48  
Kopf, Schienen- **633** 2  
Kopf, Schlangen- **281** 21  
Kopf, Schließ- **531** 59  
Kopf, Schreib- **731** 8  
Kopf, Schreib-Lese- **722** 43  
Kopf, Schweins- **457** 43  
Kopf, Seiten- **585** 30  
Kopf, Senk- **531** 46  
Kopf, Setz- **531** 57  
Kopf, Sparren- **499** 45, **501** 41  
Kopf, Spül- **534** 10  
Kopf, Strahl- **479** 60  
Kopf, Toten- **331** 11  
Kopf, Zeichen- **559** 3, 14, **560** 9  
Kopf, Zeitungs- **311** 4  
Kopf, Ziegen- **281** 20

Kopf, Zylinder- **611** 28  
Kopfachse **545** 40, 41, 42  
Kopfball **209** 51  
Kopfband **717** 2  
Kopfbedeckung **95**  
Kopfbedeckung, historische  
militärische **243** 30  
Kopfbindung **575** 39  
Kopfbindungsstelle **575** 34  
Köpfchen **353** 79  
Köpfchen, Blüten- **371** 14  
Köpfchen, Gold- **337** 9  
Köpfchen, Safran- **337** 9  
Kopfcroupier **255** 23  
Kopfende **112** 8  
Köpfer **189** 10  
Kopffüßer **332** 41  
Kopfgestell **203** 7–11  
Kopfgriff **63** 46  
Kopfhaar **49** 7  
Kopfhaken **231** 33  
Kopfhalter **53** 34, **55** 2  
Kopfhieb **217** 23  
Kopfhörer *Flohmarkt* **248** 26  
Kopfhörer *Rundfunk* **713** 20  
Kopfhörer, Funk- **717** 1  
Kopfhöreranschluss *Musik* **277** 61  
Kopfhöreranschluss *Telefon* **708** 43  
Kopfhörerbuchse **715** 35, 77, 95  
Kopfhörerlautstärkenregler **715** 96  
Kopfkippe **223** 27  
Kopfkissen *Hausrat* **112** 14, **117** 4  
Kopfkissen *Med.* **74** 13  
Kopfkissenbezug **112** 15  
Kopfkleb **415** 1  
Kopfkohl **393** 32  
Kopfleiste **311** 5



Kopflinie **49** 75  
Kopfmaschine **461** 80  
Kopfnicker **55** 2  
Kopfpolster *Eisenbahn* **643** 23  
Kopfpolster *Med.* **63** 14  
Köpfrodeeinheit **405** 69  
Köpfroder, Bunker- **405** 68  
Kopfsalat **393** 36  
Kopfschild **529** 3  
Kopfschnitt **601** 41  
Köpfschnitt **405** 70  
Kopfschutz **231** 30, **237** 22  
Kopfsprung, gestreckter **189** 10  
Kopfstand **227** 28  
Kopfsteg **601** 59  
Kopfstück *Buch* **598** 20  
Kopfstück *Eisenbahn* **641** 13  
Kopfstütze *Auto* **614** 38, **619** 3  
Kopfstütze *Bau* **493** 59  
Kopfteil **112** 8  
Kopfteil, Leder- **95** 16  
Kopfteil, verstellbares **77** 17  
Kopftuch *Frisur* **101** 15  
Kopftuch *Karneval* **243** 9  
Kopftuch *Kopfbedeckung* **95** 25  
Kopftuchfrisur **101** 14  
Kopfüberschlag **223** 27  
Kopfverband **63** 4  
Kopienablage **731** 42  
Kopieren **597** 1–23  
Kopierer **731** 35  
Kopiergerät **731** 35  
Kopiertaste **731** 46  
kopierte Zinkplatte **590** 32  
Kopierwerk **256** 3  
Koppel *Musik* **279** 48  
Koppel *Pferdesport* **205** 46

Koppelrick **205** 9  
Koppelschleuse **660** 20  
Koppelungsadapter **705** 13  
Koppelungsaggregat **705** 13  
Kops, Faden- **601** 18  
Kops, Garn- **565** 47  
Kopulation **387** 41  
Kopulieren **387** 41  
Koralle, Edel- **332** 19  
Korallenkette **97** 34  
Korallenpolyp **332** 21  
Korallenriff **39** 77  
Korallenstock **332** 20  
Korallentier **332** 19  
Korb *Korbmacher* **521** 16  
Korb *Sport* **211** 10  
Korb, Abfall- *Park* **167** 43  
Korb, Abfall- *Spielplatz* **172** 14  
Korb, Abfall- *Stadt* **156** 26  
Korb, Ablage- *Büro* **724** 31, **729** 44  
Korb, Ablage- *Rundfunk* **713** 29  
Korb, Ballon- **199** 56  
Korb, Bienen- **425** 64  
Korb, Blüten- **375** 13  
Korb, Brief- **724** 31  
Korb, Brot- *Hausrat* **114** 21  
Korb, Brot- *Schiff* **670** 16  
Korb, Brust- **49** 37, **51** 10  
Korb, Draht- *Gärtnerei* **389** 50  
Korb, Draht- *Landw.* **408** 13  
Korb, Draht- *Motorrad* **607** 14  
Korb, Dresch- **405** 11  
Korb, Fahrrad- **602** 9  
Korb, Feder- **562** 23  
Korb, Fisch- **449** 4  
Korb, Flaschen- **427** 14  
Korb, Förder- **533** 34

Korb, Grasfang- **391** 29  
Korb, Holz- **248** 12  
Korb, Instrumenten- **73** 32  
Korb, Kartoffel- **408** 13  
Korb, Leiter- **162** 31  
Korb, Papier- *Büro* **724** 36, **729** 48  
Korb, Papier- *Hausrat* **116** 22  
Korb, Papier- *Stadt* **156** 26  
Korb, Saug- *Landw.* **409** 14  
Korb, Saug- *Wasservers.* **158** 6, 14, **159** 43  
Korb, Sonderangebots- **459** 46  
Korb, Span- **521** 11  
Korb, Strand- **183** 30  
Korb, Stülp- **425** 64  
Korb, Waren- **165** 59  
Korbball **211** 6  
Korbballspiel **211** 6  
Korbbrett **211** 8  
Körbchen *Biene* **425** 9  
Körbchen *Bot.* **353** 80  
Korbflechter **521** 33  
Korbflechtereier **521**  
Korbflechterin **521**  
Korbleger **211** 13  
Korbmacher **521** 33  
Korbmacherei **521** 1–40  
Korbmacherin **521**  
Korbring *Flugsport* **199** 59  
Korbring *Sport* **211** 11  
Korbständer **211** 9  
Korbstuhl **112** 3  
Korbwagen **79** 31  
Korbweide **355** 29  
Kordel **670** 34  
Kordel, Halte- **135** 44  
Kordel, Zier- **81** 41  
Kordon **386** 3, 18, 30

Koriander **395** 8  
korinthische Säule **301** 38  
korinthisches Kapitell **301** 39–41  
Korken, Kronen- **455** 27  
Korken, Sekt- **155** 60  
Korken, Wachs- **235** 15  
Korkenzieher **115** 48  
Korkenzieher, Hebel- **109** 9  
Korkgürtel **189** 17  
Korkleine **189** 29  
Korkschwimmweste **685** 8  
Kormoran **335** 12  
Korn *Jagd* **443** 71  
Korn *Militär* **129** 33  
Korn *Sport* **241** 36  
Korn, Balken- **241** 43  
Korn, Dinkel- **413** 25  
Korn, Getreide- **413** 13  
Korn, Mais- **413** 37  
Korn, Mutter- **413** 4  
Korn, Pfeffer- **383** 39  
Korn, Reis- **413** 30  
Korn, Ring- **241** 42  
Korn, Samen- **413** 15  
Korn, Schwaben- **413** 24  
Kornblume **371** 1  
Kornelkirsche **359** 32  
Kornelkirsche, Rotästige **359** 30  
Kornelle **359** 32  
Körner *Heimwerken* **519** 31  
Körner *Schlosser* **527** 71  
Körnerfrucht **413** 1–37  
Körnerrücklaufboden **405** 15  
Kornfrucht **413** 1–37  
Kornhalter, klappbarer **129** 4  
Kornhammer **505** 15  
Kornkäfer **429** 18

Kornkrebs **429** 18  
Kornnelke **371** 6  
Kornrade, Gemeine **371** 6  
Kornrose **371** 2  
Kornroulette **304** 18  
Kornschncke **405** 18  
Kornsperling **336** 18  
Kornspitze **443** 72  
Korntank **405** 20  
Korntankauslaufrohr **405** 22  
Korntankfüllschnecke **405** 21  
Körnung **305** 47  
Kornvogel **337** 5  
Kornwurm **429** 18  
Kornzange *Med.* **66** 8  
Kornzange *Uhrmacher* **474** 14  
Korona **19** 42  
Körper **601** 21  
Körper, Auftriebs- *Fischerei* **450** 4  
Körper, Auftriebs- *Wasserbau* **660** 39  
Körper, Beleuchtungs- **265** 14  
Körper, Besen- **119** 51  
Körper, Dock- **674** 39, 40  
Körper, Frucht- **381** 2  
Körper, Geigen- **273** 3  
Körper, Gelb- **61** 14  
Körper, geometrischer **321** 30–46  
Körper, Glas- **55** 55  
Körper, Heiz- **495** 14  
Körper, Heizungs- **507** 20  
Körper, Instrusiv- **35** 9  
Körper, Laub- **375** 51  
Körper, Lot- **677** 54  
Körper, Mauer- **660** 3  
Körper, Mehl- **413** 13, 15  
Körper, menschlicher **49** 1  
Körper, Pfeifen- **278** 29

Körper, Pferde- **281** 59  
Körper, Resonanz- **271** 29, **273** 3, **275** 2, 15, 30  
Körper, Riesen- **281** 41  
Körper, Rüben- **413** 45  
Körper, Schall- **275** 2  
Körper, Schleifring- **551** 13  
Körper, Schwell- **57** 81  
Körper, Sphäroguss- **549** 69  
Körper, Stau- **661** 74  
Körper, Tiefengesteins- **35** 20  
Körper, Verdrängungs- **687** 30  
Körperchen, Erb- **59** 5  
Körperchen, Pol- **61** 9  
Körperchen, Richtungs- **61** 9  
Körperchen, Zentral- **59** 7  
Körperglied **332** 28  
Körpergrößenmesser **65** 59  
Körperlotion **462** 48  
Körpermasse **705** 21  
Körperquerachse **229** 11  
Korpus *Hausrat* **116** 3  
Korpus *Musik* **275** 2, 15  
Korpus, Geigen- **273** 3  
Korrektion, Stand- **31** 10  
Korrektur, Ätz- **597** 21  
Korrektur, Belichtungs- **485** 3  
Korrektur, Walzen- **597** 12  
Korrektur, zurückgenommene **581** 32  
Korrekturanzeige, Blendenoder Belichtungs- **485** 33, 42  
Korrekturfilter **259** 17  
Korrekturflüssigkeit **727** 12  
Korrekturkomponente, Rohstoff- **553** 5–7  
Korrekturleiste **597** 23  
Korrekturoptik, Winkel- **583** 18  
Korrekturzeichen **581** 27  
Korrespondentenbericht **311** 19  
Korridor *Hausrat* **110** 1

Korridor *Sport* **235** 52  
Korridortür **110** 29  
Korsage **87** 17  
Korsage, Jeans- **85** 32  
Korselett **87** 23  
Kortdüse **684** 21  
Korvette **133** 32  
Kosinus **319** 32  
Kosmetiktuch **462** 50  
Kosten, Porto- **731** 67  
Kostüm **83** 66  
Kostüm, Hunde- **168** 2  
Kostüm, Ninja- **243** 10  
Kostüm, Superhelden- **258** 11  
Kostüm, Theater- **263** 53  
Kostümbildner **263** 39  
Kostümentwurf **263** 40  
Kostümierung **243** 1  
Kostümjacke **83** 67  
Kostümrock **83** 68  
Kotangens **319** 32  
Kotband **421** 23  
Köte **417** 60  
Kotelett **457** 3, 46  
Kotelett, Kalbs- **457** 3  
Kotelett, Schweine- **457** 46  
Koteletten **99** 27  
Kötengelenk **417** 60  
Kotflügel **614** 1  
Kotvogel **335** 30  
Krabbe, Stein- **343** 16  
Krabbe, Wollhand- **329** 2  
Kräcker, Käse- **462** 63  
Kraft, Schreib- **728** 23  
Kräfte, Streit- **129, 131, 133**  
Kraftfahrzeug *Auto* **614** 1–52  
Kraftfahrzeug *Werkstatt* **623** 58

Kraftfahrzeug, Sattel- **621** 19  
Kraftfahrzeugtechniker **623** 71  
Kraftfutterstand **419** 21  
Krafthaus **661** 72  
Kraftmesser **246** 23  
Kraftrad, Klein- **609** 1  
Kraftrad, Leicht- **607** 17  
Kraftriegel **219** 31  
Kraftschlussbecken **549** 21  
Kraftstoff, Diesel- *Erdöl* **537** 26  
Kraftstoff, Diesel- *Tankstelle* **626** 38  
Kraftstoff, Hubschrauber- **537** 18  
Kraftstoff, Normal- **626** 35  
Kraftstoff, Super- **626** 36  
Kraftstoff, Super-plus- **626** 37  
Kraftstoffanzeige **689** 16, 17  
Kraftstoffart **626** 29  
Kraftstoffbehälter **651** 56  
Kraftstoffdruckmesser **689** 19  
Kraftstoffdruckregler **617** 9  
Kraftstoffeinspritzventil **611** 33  
Kraftstofffilter **617** 4  
Kraftstoffhahn **611** 67  
Kraftstoffhauptbehälter **651** 4  
Kraftstoffleitung **617** 6  
Kraftstoffpumpe **617** 3  
Kraftstoffreservebehälter **651** 60  
Kraftstofftank *Auto* **617** 2  
Kraftstofftank *Flugzeug* **689** 48  
Kraftstofftank *Landw.* **407** 19  
Kraftstofftank *Raumfahrt* **703** 22  
Kraftstofftank, Schubdüsen- **703** 46  
Kraftwagen, Gefangenen- **137** 41  
Kraftwagen, Gleis- **653** 32  
Kraftwagen, Last- *Eisenbahn* **641** 38  
Kraftwagen, Last- *Kfz* **621** 1–32  
Kraftwagen, Personen- *Auto* **614** 1–52



Kraftwagen, Personen- *Camping* **178** 10  
Kraftwagen, Personen- *Werkstatt* **623** 58  
Kraftwagen, Schwerlast- **556** 7  
Kraftwerk *Bergwerk* **533** 11  
Kraftwerk *Energie* **547–551**  
Kraftwerk, Atom- **549** 24  
Kraftwerk, Biomasse- **551** 42  
Kraftwerk, Fotovoltaik- **551** 21  
Kraftwerk, Geothermie- **551** 34  
Kraftwerk, Gezeiten- **551** 26  
Kraftwerk, Kern- **549** 24  
Kraftwerk, Kohle- **547** 1–28  
Kraftwerk, Solar- **551** 16  
Kraftwerk, Solarzellen- **551** 21  
Kraftwerk, Strömungs- **551** 26  
Kraftwerk, Wärme- **47** 34  
Kraftwerk, Wasser- **551** 26  
Kragen *Justiz* **137** 28  
Kragen *Kleidung* **91** 9  
Kragen *Landw.* **421** 46  
Kragen *Zool.* **445** 29  
Kragen, Brunft- **445** 29  
Kragen, Cord- **89** 47  
Kragen, Hals- *Kirche* **291** 6  
Kragen, Hals- *Vorges.* **283** 25  
Kragen, Hemd- **89** 57  
Kragen, Kläppchen- **89** 3  
Kragen, Papier- **471** 6  
Kragen, Pelz- **83** 10  
Kragen, Revers- **83** 12  
Kragen, Roll- **83** 23, 25  
Kragen, Schnür- **91** 33  
Kragen, Steh- **85** 8  
Kragen, Stoß- **285** 44  
Kragen, Stretch- **85** 11  
Kragen, Teller- **89** 43  
Kragen, Umschlag- **83** 28

Kragenflasche **283** 12  
Krähe **441** 58  
Krähe, Feld- **336** 15  
Krähe, Garten- **336** 16  
Krähe, Hafer- **336** 15  
Krähe, Mandel- **336** 3  
Krähe, Saat- **336** 15  
Krähe, See- **335** 17  
Krähenbeere **373** 23  
Krähenhütte **441** 59  
Krähenscharbe **335** 12  
Krakatau-Ausbruch **25** 25  
Kralle **425** 11  
Kralle, Horn- **343** 8  
Kralle, Jäte- **391** 13  
Kralle, Kartoffel- **408** 10  
Krallegras **373** 2  
Krammetsbeere **357** 52  
Kran *Abfall* **161** 22  
Kran *Installateur* **507** 34  
Kran, Bergungs- **163** 58  
Kran, Bord- **133** 10  
Kran, Decken- **674** 20  
Kran, Decks- **668** 5, **669** 59  
Kran, Dock- **674** 36  
Kran, Dreh- *Bau* **493** 31  
Kran, Dreh- *Erdöl* **537** 3  
Kran, Drehwipp- **674** 23  
Kran, Dreibein- **674** 6  
Kran, Hammer- **674** 7  
Kran, Hochbau- **117** 39  
Kran, Kamera- **257** 49  
Kran, Lade- **439** 28, 42  
Kran, Lauf- *Eisenverarb.* **539** 43  
Kran, Lauf- *Schiffbau* **674** 28  
Kran, Portal- *Eisenbahn* **641** 40  
Kran, Portal- *Sägewerk* **554** 26

Kran, Portal- *Schiffbau* **674** 25  
Kran, Rundlauf- **549** 31  
Kran, Schwimm- **680** 10, **683** 36  
Kran, Teleskop- **163** 58  
Kran, Tiefofen- **541** 22  
Kran, Werft- **680** 24  
Kran, Zangen- **541** 22  
Kran ausleger **163** 59  
Kranbahn **674** 24  
Kranbrücke **674** 26  
Kranführerhaus *Bau* **493** 35  
Kranführerhaus *Hafen* **683** 40  
Kranführerhaus *Schiffbau* **674** 16  
Kranführerkabine **163** 61  
Krangestell **683** 41  
Kranhubschrauber **693** 16  
Kranich **17** 42  
Krankabel **674** 13  
Krankenblatt **64** 8  
Krankenhaus *Med.* **70, 71, 72, 73, 74, 75**  
Krankenhaus *Stadt* **47** 24  
Krankenhaus, Hafen- **680** 26  
Kranmotor **554** 27  
Kranpfanne **539** 65  
Kransäule **439** 20  
Kranz, Blatt- **301** 41  
Kranz, Braut- **291** 18  
Kranz, Dreh- *Brücke* **657** 64  
Kranz, Dreh- *Landw.* **409** 30  
Kranz, Feder- **333** 23  
Kranz, Frankfurter **460** 48  
Kranz, Haar- **99** 24  
Kranz, Haken- **429** 38  
Kranz, Rosen- **291** 30  
Kranz, Strahlen- **291** 37  
Kranz, Zahn- *Fahrrad* **603** 80, **605** 29  
Kranz, Zahn- *Maschinenteil* **531** 90

Kranz, Zinnen- **285** 6  
Kranzange **554** 28  
Kranzfrisur **101** 16  
Kranzgesims **295** 48  
Kranzriff **39** 77  
Krater **261** 44  
Krater, Kohlen- **261** 44  
Krater, Meteoriten- **701** 15  
Krater, Vulkan- **35** 5  
Kratze, Feuer- **522** 4  
Kratzeisen **238** 25  
Kratzeisen, Wachs- **235** 16  
Kratzer, Baum- **391** 14  
Kratzer, Huf- **203** 56  
Kratzer, Rinden- **391** 14  
Kratzmalerei **302** 41  
Kratzputz **302** 41  
Kraul **189** 33  
Kraulen **189** 33  
Kraulschwimmen **189** 33  
Krause, Hals- **243** 15  
Kräuseln **573** 36, 50  
Krauskohl **393** 34  
Kraut **421** 7  
Kraut, Bilsen- **378** 6  
Kraut, Blau- **393** 32  
Kraut, Bohnen- **395** 1  
Kraut, Eisen- **395** 16  
Kraut, Farn- **373** 16  
Kraut, Fett- **373** 13  
Kraut, Franzosen- **371** 31  
Kraut, Greis- **371** 12  
Kraut, Gurken- **395** 2  
Kraut, Heide- **373** 19  
Kraut, Hexen- **371** 31  
Kraut, Hirtentäschel- **371** 9  
Kraut, Kartoffel- **413** 41

Kraut, Knaben- **365** 28  
Kraut, Knopf- **371** 31  
Kraut, Kreuz- **371** 12  
Kraut, Küchen- **395**  
Kraut, Laus- **378** 3  
Kraut, Lein- **365** 26  
Kraut, Lungen- **373** 7  
Kraut, Maggi- **395** 9  
Kraut, Milch- **371** 13  
Kraut, Mondschein- **378** 5  
Kraut, Pfeffer- **395** 1  
Kraut, Pfeil- **375** 53  
Kraut, Pfennig- **363** 26  
Kraut, Rot- **393** 32  
Kraut, Rüben- **460** 55  
Kraut, Sau- **378** 5  
Kraut, Scharbocks- **363** 36  
Kraut, Schaum- **363** 11  
Kraut, Sommerbohnen- **395** 1  
Kraut, Spring- **373** 11  
Kraut, Stein- **371** 17  
Kraut, Täschel- **371** 9  
Kraut, Tausendgülden- **377** 10  
Kraut, Wanzen- **395** 8  
Kraut, Weiß- **393** 32  
Kraut, Welsch- **393** 33  
Kraut, Wild- **371**  
Kraut, Woll- **365** 9  
Kräuter, Küchen- **395**  
Kräuter, Wild- **371**  
Krautpflanze **393** 28–34  
Krawatte *Kaufhaus* **164** 13  
Krawatte *Kleidung* **89** 52  
Krawatte *Schiff* **670** 35  
Krawatte, Dienst- **707** 4  
Krawatte, Seiden- **89** 7  
Krawattennadel *Kleidung* **89** 53

Krawattennadel *Schmuck* **96** 22  
Kraweelbeplankung **195** 53  
Kraweelbeplankung, Diagonal- **195** 56  
Krebs *Astron.* **19** 59  
Krebs *Zool.* **343** 12, 15, 16  
Krebs, Blutlaus- **431** 21  
Krebs, Korn- **429** 18  
Krebs, Muschel- **343** 1  
Krebs, Ringel- **429** 7  
Krebstier **329** 1  
Kreditinstitut, ausgehendes **732** 20  
Kreditkarte **732** 27  
Kreditkartenlesegerät **625** 50  
Kreditkartennummer,  
erhaben geprägte **732** 29  
Kreditkartenunternehmen **732** 28  
Kreide **145** 13  
Kreide, Fett- **304** 26  
Kreide, Litho- **304** 26  
Kreide, Markier- **469** 28  
Kreide, Schultafel- **143** 18  
Kreideablage **145** 12  
Kreideskizze **302** 4  
Kreidestift **302** 5  
Kreidezirkel **145** 21  
Kreis **319** 42  
Kreis, Grenz- **17** 5  
Kreis, Halb- **319** 46  
Kreis, In- **319** 31  
Kreis, konzentrischer **319** 58  
Kreis, Mess- **485** 35  
Kreis, Mittel- **208** 2  
Kreis, Polar- **43** 12  
Kreis, Rollen- **199** 3  
Kreis, Stations- **29** 9, 12  
Kreis, Teil- **327** 32  
Kreis, Um- **319** 29

Kreis, Wende- **43** 11  
Kreis, Ziel- **199** 49, 50, 51  
Kreisabschnitt **319** 52  
Kreisausschnitt **319** 54  
Kreisel **405** 49  
Kreisel, Bims- **464** 7  
Kreisel, Brumm- **249** 88  
Kreisel, Kurs- **689** 13  
Kreiselbrecher **556** 16  
Kreiselegge **407** 64  
Kreiselhorizont **689** 3  
Kreiselkompass **677** 45  
Kreiselkompassanlage **677** 45  
Kreiselmäher **403** 21  
Kreispumpe *Wasservers.* **159** 44  
Kreispumpe *Weinkeller* **427** 7  
Kreiselschwader **403** 28  
Kreiselwelle **407** 66  
Kreisen, Hand- **225** 43  
Kreisfläche **321** 39  
Kreisflanke **223** 33  
Kreisführung **528** 24  
Kreisgrenze **45** 103  
Kreislauf, Abfall- **161**  
Kreislauf, Blut- **53** 1–21  
Kreislauf, Chemikalien- **579** 16  
Kreislauf, Kühlwasser- **549** 14  
Kreislauf, Natrium- **549** 2, 7  
Kreislauf, Primär- **549** 2  
Kreislauf, Sekundär- **549** 7  
Kreislauf, Tertiär- **549** 14  
Kreislauf, Wertstoff- **161**  
Kreislinie **319** 44  
Kreisregner *Garten* **391** 43  
Kreisregner *Landw.* **409** 6, 20  
Kreisring **319** 57  
Kreissäge *Bau* **493** 19

Kreissäge *Forstw.* **437** 41  
Kreissäge *Kopfbedeckung* **95** 42  
Kreissäge, Besäum- **515** 57  
Kreissäge, Format- **515** 57  
Kreissäge, Platten- **515** 68  
Kreissägeblatt **515** 59  
Kreissägemaschine **505** 24  
Kreissägevorsatz **519** 52  
Kreisschablone **559** 76  
Kreisspieler **211** 3  
Kreiszyylinder, gerader **321** 38  
Krempel **565** 32  
Krempelärmel **85** 20  
Krempeln **565** 11  
Kren **393** 20  
Krepidoma **301** 5  
Krepis **301** 5  
Krepp Eisen **471** 27  
Kresse, Blumen- **369** 4  
Kresse, Brunnen- **375** 32, **395** 3  
Kresse, Gänse- **371** 9  
Kresse, Kapuziner- **369** 4  
Kresse, Stein- **371** 17  
Kreuz *Anat.* **49** 34  
Kreuz *Musik* **267** 50  
Kreuz *Pferd* **417** 67  
Kreuz *Spiel* **175** 38  
Kreuz, Achsen- *Fotoreprod.* **589** 4  
Kreuz, Achsen- *Math.* **321** 2–7  
Kreuz, ägyptisches **291** 60  
Kreuz, Altar- **287** 12, 35  
Kreuz, Andreas- *Eisenbahn* **633** 41  
Kreuz, Andreas- *Kirche* **291** 61  
Kreuz, Anker- **291** 70  
Kreuz, Antonius- **291** 60  
Kreuz, Bewegungstasten- **719** 8  
Kreuz, Boden- **521** 21



Kreuz, Brabanter **291** 72  
Kreuz, burgundisches **291** 61  
Kreuz, Deichsel- **291** 62  
Kreuz, Doppel- *Kirche* **291** 65  
Kreuz, Doppel- *Musik* **267** 51  
Kreuz, Dreh- *Roulette* **255** 5  
Kreuz, Dreh- *Werkzeugmasch.* **543** 43  
Kreuz, Eruptions- **534** 26  
Kreuz, erzbischöfliches **291** 65  
Kreuz, Faden- **442** 32  
Kreuz, First- **289** 10  
Kreuz, Gabel- **291** 62  
Kreuz, Grab- **289** 25  
Kreuz, griechisches **291** 57  
Kreuz, Hand- **543** 43  
Kreuz, Henkel- **291** 64  
Kreuz, Jerusalemer **291** 73  
Kreuz, Kardinal- **291** 66  
Kreuz, Kelten- **291** 74  
Kreuz, Kleeblatt- **291** 72  
Kreuz, konstantinisches **291** 68  
Kreuz, Koordinaten- **560** 31, 35  
Kreuz, Krücken- **291** 71  
Kreuz, lateinisches **291** 56  
Kreuz, Lazarus- **291** 72  
Kreuz, Lothringer **291** 63  
Kreuz, Papst- **291** 67  
Kreuz, päpstliches **291** 67  
Kreuz, Passions- **291** 56  
Kreuz, Patriarchen- **291** 66  
Kreuz, Petrus- **291** 59  
Kreuz, Prozessions- **289** 42  
Kreuz, russisches **291** 58  
Kreuz, Schächer- **291** 62  
Kreuz, Schnee- **31** 48  
Kreuz, Schnur- **491** 70  
Kreuz, Schräg- **291** 61

Kreuz, Südliches **17** 44  
Kreuz, Tau- **291** 60  
Kreuz, Trag- **289** 42  
Kreuz, Vortrag- **287** 47  
Kreuz, Warn- **633** 41  
Kreuz, Wieder- **291** 69  
Kreuz, Ziel- **199** 44, 48  
Kreuzanhänger **165** 78  
Kreuzbein **51** 27, **57** 72, **61** 48  
Kreuzblume *Bot.* **371** 1  
Kreuzblume *Kunst* **295** 23  
Kreuzbramsegele **663** 54  
Kreuzbruchfalzmesser **601** 12  
Kreuz des Südens **17** 44  
Kreuzdurchschlag **225** 48  
Kreuzen **195** 25–28  
Kreuzer, Jollen- **193** 51  
Kreuzer, Motor- **197** 5  
Kreuzer, Polizei- **669** 88  
Kreuzer, Rettungs- **668** 18  
Kreuzer, Schären- **193** 54  
Kreuzer, Seenot- **685** 15  
Kreuzer, Zoll- **669** 88  
Kreuzfahrtschiff **670–673**  
Kreuzform **291** 55  
Kreuzgang **289** 52  
Kreuzgewölbe **295** 32, 33  
Kreuzgratgewölbe **297** 42  
Kreuzgriff *Med.* **63** 24  
Kreuzgriff *Turnen* **221** 43  
Kreuzhang **221** 50  
Kreuzholz **497** 90  
Kreuzkopf **646** 27  
Kreuzkraut, Gemeines **371** 12  
Kreuzlage **305** 54  
Kreuzleitwerk **687** 28  
Kreuzmast **667** 24, 30

Kreuzmeißel **526** 30  
Kreuzotter **341** 40  
Kreuzpoller *Schiff* **684** 10  
Kreuzpoller *Wasserbau* **660** 14  
Kreuzpoller, Doppel- **660** 15  
Kreuzrippe **295** 32  
Kreuzrippengewölbe **297** 43  
Kreuzritter **285** 73  
Kreuzscharnier **559** 55  
Kreuzschiene **713** 33  
Kreuzschlitzschraube **531** 26  
Kreuzschlitzschraubendreher **519** 5  
Kreuzschlitzschraubenzieher **519** 5  
Kreuzschnürung **93** 60  
Kreuzschwalbe **335** 29  
Kreuzsegel **667** 26  
Kreuzspinne **329** 50  
Kreuzspresse **103** 29  
Kreuzspule **567** 22, 26  
Kreuzstich **467** 5  
Kreuzstrebe **491** 88  
Kreuzstrecke **195** 22, 25  
Kreuzstück **507** 50  
Kreuztischeinrichtung **479** 35  
Kreuzträger **289** 43  
Kreuzung, Über- **59** 44  
Kreuzungsweiche, doppelte **635** 61  
Kreuzverband **491** 65  
Kreuzweg **287** 54  
Kreuzwegstation **287** 54  
Krieket **211** 24  
Kricketspiel **211** 24  
Krickettor **211** 25  
Kriechblume **295** 24  
Kriechender Klee **415** 2  
Kriecher, Ohren- **429** 12  
Kriechfuß **332** 37

Kriechter **341** 27–41  
Kriegsschiff, römisches **663** 9–12  
Kriminalpolizei **135** 19  
Krimmermütze **95** 39  
Krippe, Monitor- **141** 23  
Kristall **327**, 29  
Kristall, Kochsalz- **15** 18  
Kristall, Quarz- **15** 21  
Kristall, Zwillings- **327** 25  
Kristallfläche, achteckige **327** 17  
Kristallfläche, fünfeckige **327** 9  
Kristallfläche, hexagonale **327** 15  
Kristallfläche, oktagonale **327** 17  
Kristallfläche, pentagonale **327** 9  
Kristallfläche, sechseckige **327** 15  
Kristallform **327** 1–26  
Kristallkegel **425** 28  
Kristallkunde **327**  
Kristallmessung **327** 27–33  
Kristallmittelpunkt **327** 3  
Kristallometrie **327** 27–33  
Kristallstruktur **327** 1–26  
Kristallsystem, hexagonales **327** 20–22  
Kristallsystem, kubisches **327** 1–17  
Kristallsystem, monoklines **327** 24, 25  
Kristallsystem, rhombisches **327** 23  
Kristallsystem, tetragonales **327** 18, 19  
Kristallsystem, triklines **327** 26  
Krocket **211** 32  
Krockethammer **211** 36  
Krocketkugel **211** 37  
Krocketsspiel **211** 32  
Krocketsspieler **211** 35  
Krockettor **211** 34  
Krokodil **171** 32  
Kronblatt **353** 64, **399** 14  
Krone *Anat.* **55** 32

Krone *Heraldik* **127** 39–48  
Krone *Med.* **69** 30, 34  
Krone *Uhr* **475** 34  
Krone *Zool.* **445** 11, 32  
Krone, Adels- **127** 48  
Krone, Baum- *Bot.* **353** 3  
Krone, Baum- *Park* **167** 60  
Krone, Blätter- **385** 29  
Krone, Blüten- **375** 5  
Krone, Dänische **123** 12  
Krone, Deich- **659** 23  
Krone, Freiherrn- **127** 47  
Krone, Grafen- **127** 46  
Krone, Helm- **127** 13  
Krone, Kaiser- **127** 40  
Krone, Keramik- **69** 30  
Krone, Königs- **127** 44  
Krone, Laub- **127** 13  
Krone, Mauer- *Heraldik* **127** 45  
Krone, Mauer- *Wasserbau* **661** 67  
Krone, Nördliche **17** 31  
Krone, Rang- **127** 46–48  
Krone, Richt- **497** 8  
Krone, Schaum- **455** 31  
Krone, Verblend- **69** 30  
Krone, Vollguss- **69** 30  
Krone, Walzen- **661** 75  
Kronendach **501** 50  
Kronenkorken **455** 27  
Kronenmutter **531** 24, 77  
Kronenverschluss **455** 27  
Kronleuchter **154** 21  
Kropf **417** 20  
Kropfgans **335** 7  
Kropfstück **503** 49  
Krösel **504** 25  
Kröselzange **504** 19

Kröte, Erd- **341** 23  
Kröte, Schild- **341** 28  
Krottenbeere **378** 7  
Krottenblume **378** 7  
Krücke *Jagd* **441** 57  
Krücke *Pflege* **77** 23  
Krücke, Stimm- **278** 21  
Krückenkreuz **291** 71  
Krug, Bier- **150** 7  
Krug, Blüten- **353** 81  
Krug, Ton- **145** 79  
Krug, Wein- **427** 16  
Krügerklappe **687** 53  
Krume **460** 4  
Krummdarm **57** 21  
Krumme **441** 40  
Krümmer, Auspuff- **611** 41  
Krümmer, Ofenrohr- **248** 8  
krummer Zink **271** 12  
Krummhorn **271** 6  
Krümmling **503** 52  
Krümmungshalbmesser **318** 22  
Krümmungsmittelpunkt **318** 23  
Krumpfanlage **571** 45–49  
Krumpflatte **571** 47  
Kruppe **417** 67  
Krüppelwalm **499** 17  
Krüppelwalmdach **499** 16  
Kruste **460** 5  
Kruste, Erd- **33** 2, 27  
Kruzifix **291** 33  
Kryotank **75** 41  
Ks-Schema **635** 28  
Ks-Signal **635** 24  
Kübel **389** 48  
Kübel, Beton- **493** 38  
Kübel, Blumenwasser- **625** 64

Kübel, Mörtel- **491** 84  
Kübel, Schlacken- **539** 10  
Kübel, Sekt- *Hotel* **155** 61  
Kübel, Sekt- *Nachtklub* **253** 8  
Kübel, Trichter- **539** 5  
Kübelhelm **127** 7  
Kübelpflanze **389** 47  
Kubikwurzel **316** 2  
kubisches Kristallsystem **327** 1–17  
Kubusspiel **143** 21  
Küche *Hausrat* **108**  
Küche *Restaurant* **153** 38  
Küche, Anbau- **116** 26  
Küche, Bord- **705** 27  
Küche, Wurst- **458** 1–28  
Kuchen **150** 22  
Kuchen, Baum- **460** 52  
Kuchen, Blech- *Bäckerei* **460** 49  
Kuchen, Blech- *Restaurant* **149** 4–6  
Kuchen, Blech- *Supermarkt* **462** 19  
Kuchen, Butter- *Bäckerei* **460** 49  
Kuchen, Butter- *Restaurant* **149** 4  
Kuchen, Hunde- **462** 52  
Kuchen, Kasten- *Bäckerei* **460** 40  
Kuchen, Kasten- *Supermarkt* **462** 21  
Kuchen, Leb- **460** 57  
Kuchen, Masse- **561** 21  
Kuchen, Mutter- **61** 33  
Kuchen, Napf- *Bäckerei* **460** 39  
Kuchen, Napf- *Supermarkt* **462** 12  
Kuchen, Pfann- *Bäckerei* **460** 35  
Kuchen, Pfann- *Restaurant* **149** 11  
Kuchen, Pflaumen- **149** 6  
Kuchen, Platten- *Restaurant* **149** 4–6  
Kuchen, Platten- *Supermarkt* **462** 19  
Kuchen, Spritz- **149** 11  
Kuchen, Streusel- *Bäckerei* **460** 49

Kuchen, Streusel- *Restaurant* **149** 5  
Kuchen, Topf- *Bäckerei* **460** 39  
Kuchen, Topf- *Restaurant* **149** 9  
Kuchen, Zwetschgen- **460** 49  
Kuchenbüfett **149** 1  
Kuchenbuffet **149** 1  
Küchendurchreiche **152** 22  
Kuchenform, Kasten- **109** 23  
Kuchenform, Napf- **109** 21  
Küchengerät *Energie* **495** 48  
Küchengerät *Hausrat* **109**  
Küchenkraut **395**  
Küchenkräuter **395**  
Küchenlampe **108** 1  
Küchenmaschine **108** 3  
Küchenpapier **109** 1  
Küchenpapierabroller **109** 1  
Küchenrolle **462** 41  
Küchenschabe **429** 16  
Küchenschrank **108** 43  
Küchenschüssel **109** 5  
Küchenstuhl **108** 52  
Kuchenteller **149** 2  
Küchentisch **108** 51  
Küchenuhr *Hausrat* **108** 16  
Küchenuhr *Uhrmacher* **474** 34  
Küchenwaage *Flohmarkt* **249** 80  
Küchenwaage *Hausrat* **109** 39  
Küchenwand **116** 26  
Küchenzwiebel **393** 24  
Kuckuck **335** 35  
Kuckucksknecht **335** 30  
Kuckucksküster **335** 30  
Kuckuckslichtnelke **365** 21  
Kuckucksuhr **474** 31  
Kufe **237** 12, 17, 36, **238** 1, 10  
Kufe, Haspel- **571** 19–23



Kufe, Lande- **693** 15  
Kufe, Schaukel- **117** 16  
Kufenschoner **237** 11  
Küfer, Wein- **427** 19  
Kugel *Fahrrad* **603** 62, 74  
Kugel *Fleischerei* **457** 36  
Kugel *Math.* **321** 41  
Kugel *Schmuck* **97** 72, 73  
Kugel *Sport* **229** 48  
Kugel, Auftriebs- **450** 16  
Kugel, beiß- **419** 36  
Kugel, Billard- *Billard* **177** 1  
Kugel, Billard- *Schiff* **671** 97  
Kugel, Blei- **449** 57  
Kugel, Bowling- **241** 12  
Kugel, Disco- **252** 11  
Kugel, Eis- **247** 56  
Kugel, Elfenbein- **177** 1  
Kugel, Erd- **19** 8  
Kugel, Glas- **31** 24  
Kugel, Gravier- **473** 32  
Kugel, halbe **177** 21  
Kugel, Krocket- **211** 37  
Kugel, Kunststoff- **177** 1  
Kugel, Lauf- **245** 58  
Kugel, Licht- **253** 17  
Kugel, Loch- **241** 12  
Kugel, Mal- **241** 19  
Kugel, Roll- **722** 59  
Kugel, Roulette- **255** 6  
Kugel, Rumba- **275** 60  
Kugel, Rund- **241** 31  
Kugel, Stahl- **531** 70  
Kugel, volle **177** 20  
Kugel, Wasser- **449** 19  
Kugel, Wurf- **241** 20  
Kugel, Ziel- **241** 19

Kugelbaum **166** 12  
Kugelfräser **473** 8  
Kugelgelenkkopf **481** 52  
Kugelkaktus **369** 14  
Kugelkopf **731** 8  
Kugelkopf, Austausch- **731** 31  
Kugelkopfnadel **283** 29  
Kugelkopfschreibmaschine **731** 1  
Kugelkuppe **531** 50  
Kugellager *Fahrrad* **603** 74  
Kugellager *Maschinenteil* **531** 69  
Kugelleuchte **154** 5  
Kugelibelle **689** 12  
Kugelmühle *Porzellan* **561** 1  
Kugelmühle *Zement* **553** 8, 22  
Kugelring **603** 74  
Kugelschlagapparat **107** 33  
Kugelschreiber *Bank* **733** 26  
Kugelschreiber *Büro* **724** 30  
Kugelschreiber *Hausrat* **117** 26  
Kugelschreiber *Post* **707** 9  
Kugelschreiberhalter **707** 10  
Kugelstoßen **229** 48, 49, 54  
Kugeltank **668** 37  
Kugelwobbler **449** 41  
Kuh **417** 1  
Kuh, Hirsch- *Jagd* **440** 15  
Kuh, Hirsch- *Zool.* **445** 2  
Kuh, Milch- **401** 51, **419** 15  
Kuhblume **371** 13  
Kühlaggregat, Gas- **537** 27  
Kühlanlage **651** 26, 77  
Kühlattich **371** 13  
Kühlbox **179** 49  
Kühldecke **713** 15  
Kühler *Auto* **614** 51  
Kühler *Chemie* **325** 48

Kühler *Eisenbahn* **651** 54  
Kühler *Kokerei* **552** 27  
Kühler, Gas- **552** 19  
Kühler, Nachwärme- **549** 46  
Kühler, Öl- *Eisenbahn* **649** 11  
Kühler, Öl- *Motor* **611** 56  
Kühler, Rückfluss- **323** 5  
Kühler, Schlangen- **323** 5  
Kühler, Sekt- **155** 61  
Kühler, Wasser- **609** 47  
Kühler, Wasserstoff- **547** 52  
Kühler, Wein- **151** 45  
Kühler, Zementklinker- **553** 15  
Kühlergrill **614** 49  
Kühlfach **108** 39  
Kühlgebläse **261** 34  
Kühlhaus *Hafen* **681** 50  
Kühlhaus *Schlachthof* **456** 21–24  
Kühlleitung **703** 39  
Kühlluftführung **407** 15  
Kühlmittleitung **455** 6  
Kühlmittelpumpe, Haupt- **549** 39  
Kühlmittelzuführung *Schmied* **523** 26  
Kühlmittelzuführung *Werkzeugmasch.* **543** 25  
Kühlnetz **611** 57  
Kühlofen, Rollen- **562** 18  
Kühlregal **624** 27  
Kühlrippe *Motor* **611** 73  
Kühlrippe *Motorrad* **609** 24  
Kühlrippe, Radial- **549** 69  
Kühlschrank *Energie* **495** 47  
Kühlschrank *Hausrat* **108** 37, **116** 30  
Kühlschutzverkleidung **703** 16  
Kühltheke **459** 40  
Kühltoresen **152** 8  
Kühlturm *Bergwerk* **533** 10  
Kühlturm *Energie* **549** 16

Kühlturm *Kraftwerk* **547** 5  
Kühlung, Fahrtwind- **607** 2  
Kühlung, Gas- **552** 29  
Kühlung, Kompakt- **407** 15  
Kühlung, Ladeluft- **407** 14  
Kühlung, Öl- **261** 25  
Kühlung, Wasser- **701** 7  
Kühlwagen, Universal- **653** 39  
Kühlwalze **593** 31  
Kühlwasser *Eisenbahn* **651** 78  
Kühlwasser *Energie* **549** 19  
Kühlwasseranschluss **477** 40  
Kühlwasserausgleichsbehälter **651** 65  
Kühlwasseraustritt **611** 47  
Kühlwasserkanal **611** 25  
Kühlwasserkreislauf **549** 14  
Kühlwasserleitung *Auto* **614** 52  
Kühlwasserleitung *Kraftwerk* **547** 25  
Kühlwasserreinigung **549** 20  
Kühlwasserrücklauf, Haupt- **549** 23  
Kühlwassertemperaturmesser **651** 21  
Kühlwasservorlauf, Haupt- **549** 22  
Kühlwasserzentrale **549** 58  
Kuhshelle, Gemeine **363** 5  
Kuhstall **419** 14  
Küken **421** 8  
Küken, Enten- **417** 35  
Kukuruz **413** 31  
Kübel **563** 63, 69  
Kulierplatine **569** 14  
Kulierwirkmaschine **569** 13  
Kulisse **256** 16  
Kulisse, Film- **257** 33  
Kulisse, Studio- **141** 26  
Kulissenwand **141** 26  
Kultivator **407** 30  
Kultivator, Hand- **388** 21

Kultur **436** 9  
Kultur, bakteriologische **147** 24  
Kultur, bandkeramische **283** 13  
Kultur, Freikörper- **187** 14  
Kultur, Glockenbecher- **283** 14  
Kultur, schnurkeramische **283** 10  
Kultur, Trichterbecher- **283** 12  
Kulturepoche **295, 297**  
Kulturhaus **388** 4  
Kulturteil **311** 34  
Kulturzaun **436** 7  
Kultwagen, Miniatur- **283** 36  
Kümmelstange **460** 37  
Kummerbund **89** 5  
Kummet **203** 15  
Kümo **669** 89  
Kumpf **283** 11  
Kumt, Spitz- **203** 15  
Kumulonimbus *Flugsport* **201** 44  
Kumulonimbus *Meteor.* **27** 17  
Kumulonimbuswolke **201** 44  
Kumulus *Flugsport* **201** 40  
Kumulus *Meteor.* **27** 1  
Kumuluswolke **201** 40  
Kunde *Kaufhaus* **165** 48  
Kunde *Optiker* **476** 2  
Kunde, Bank- **733** 4  
Kunde, Erdbeben- **35** 22  
Kunde, Klima- **29**  
Kunde, Kristall- **327**  
Kunde, Wappen- **127** 1–38  
Kunde, Wetter- **27, 29**  
Kundenberaterin **165** 75  
Kundendienstsachbearbeiterin **728** 19  
Kundenhalle **732** 3, **733** 1–38  
Kundenkartei **729** 26  
Kundenschreibpult **733** 24

Kundentresen **733** 1  
Kundin *Bahnhof* **637** 53  
Kundin *Büro* **728** 20  
Kundin *Kaufhaus* **164** 24  
Kundin *Restaurant* **152** 27  
Kundin *Schneiderei* **469** 12  
Kundin *Supermarkt* **462** 8  
Kundin, Bank- **732** 18  
Kundin, Post- **707** 28  
Kunst, ägyptische **299** 1–18  
Kunst, babylonische **299** 19, 20  
Kunst, bildende **302, 303, 304, 305**  
Kunst, byzantinische **301** 86–90  
Kunst, etruskische **301** 63–66  
Kunst, frühchristliche **301** 75–85  
Kunst, gotische **295** 22–41  
Kunst, grafische **304, 305**  
Kunst, griechische **301** 1–62  
Kunst, Reit- **203** 1–6  
Kunst, romanische **295** 1–21  
Kunst, römische **301** 67–74  
Kunst, Wasser- **166** 8  
Kunstdruck **112** 23  
Kunstflug **199** 1–9  
Kunstflugfigur **199** 1–9  
Kunstflugzweisitzer **199** 10  
Kunstglaser **504** 8  
Künstler, Trapez- **244** 7  
Künstlerhut **95** 49  
Künstlerin **302** 2  
Künstlerkopf **99** 20  
künstliche Atmung **63** 27  
künstliche Brandung **185** 1  
künstliche Fährte **205** 50  
künstliche Grotte **187** 29  
künstliche Küste **41** 40–48  
künstliche Landschaft **187** 6

künstliche Palme **252** 7  
künstliche Pflanze **187** 8  
künstlicher Fluss **169** 38  
künstlicher Horizont **689** 3  
künstlicher Wasserfall **166** 9  
künstlich erzeugter Binnensee **41** 43  
künstliches Gebiss **69** 27  
künstliches Sonnenbad **185** 30–32  
künstlich gewonnenes Landstück **41** 44  
Kunstmalerin **302** 2  
Kunstreiter **244** 24  
Kunstschlosser **526** 7  
Kunstspringen **189** 35–40  
Kunststätte **47** 20  
Kunststoff *Abfall* **161** 19  
Kunststoff *Sport* **235** 29, 31  
Kunststoff, glasfaserverstärkter **235** 34  
Kunststoffbahn **229** 6  
Kunststoffkugel **177** 1  
Kunststoffpalme **252** 7  
Kunststoffpose **449** 16  
Kunststoffsohle **93** 2  
Kunststoffspachtel **510** 44  
Kunststoffverkleidung **607** 31  
Kupferanode **590** 5  
Kupferdruckpresse **305** 36  
Kupferleiter **509** 43  
Kupferplatte **305** 53  
Kupferrohling **145** 65  
Kupferstecher **305** 44  
Kupferstich **304** 14–24  
Kupferzylinder **597** 7  
kupierte Rute **350** 15  
Kupon **735** 33  
Kuponbogen **735** 32  
Kuppe, Berg- **37** 38  
Kuppe, Kugel- **531** 50

Kuppe, Leder- **177** 9  
Kuppe, Queue- **177** 9  
Kuppe, Rund- **531** 20  
Kuppel **301** 72  
Kuppel, Dreh- **21** 13  
Kuppel, Halb- **301** 88  
Kuppel, Haupt- **301** 87  
Kuppel, Projektions- **21** 23  
Kuppel, Zwiebel- **499** 25  
Kuppelachse **646** 36  
kuppelbarer Doppelsessel **654** 23  
kuppelbare Umlaufkabine **654** 25  
Kuppelbau **293** 4  
Kuppeldach **21** 13  
Kuppelschraube **633** 15  
Kuppelschwelle **633** 14, 38  
Kuppelspindel **541** 33  
Kuppelstange **646** 11  
Kuppelsystem **301** 86  
Kupplung *Auto* **617** 19  
Kupplung *Bau* **493** 53  
Kupplung *Eisenbahn* **646** 2, **651** 82  
Kupplung *Motor* **611** 72  
Kupplung, Allrad- **407** 18  
Kupplung, Anhänger- **178** 10, 27  
Kupplung, Bär- **525** 13  
Kupplung, hydraulische **525** 8  
Kupplung, Sattel- **621** 25  
Kupplung, Schalt- **684** 23  
Kupplung, Schrauben- **641** 12  
Kupplung, Standrohr- **409** 7  
Kupplung, Visco- **611** 44  
Kupplungsbügel **641** 22  
Kupplungsdose **509** 13  
Kupplungsgehäuse **611** 61  
Kupplungshebel **607** 23  
Kupplungspedal **615** 75



Kupplungsscheibe **525** 19  
Kupplungsspindelpresse **525** 17  
Kupplungsstecker **509** 12  
Kupplungsvorrichtung **407** 51  
Kupplungswelle **693** 58  
Kupste **39** 88  
Kurbel **473** 4  
Kurbel, Antriebs- **249** 77  
Kurbel, Durchzieh- **305** 33  
Kurbel, Filmtransport- **481** 43  
Kurbel, Hand- *Kfz* **621** 14  
Kurbel, Hand- *Landw.* **405** 39, 54  
Kurbel, Kipprost- **647** 40  
Kurbel, Tret- *Fahrrad* **602** 35  
Kurbel, Tret- *Sport* **207** 24  
Kurbelantrieb **661** 60  
Kurbelgehäuse **611** 16  
Kurbelwelle **611** 20, 49  
Kurbelwellenhauptlager **611** 22  
Kurbette **203** 6  
Kürbis **393** 23  
Kürettage **73** 45  
Kürette **73** 45  
Kurfürstenhut **127** 43  
Kurhut **127** 43  
kurischer Reisekahn **667** 10  
Kürissprügel **127** 33  
Kürissattel **285** 87  
Kuroschio **43** 32  
Kurrleine **450** 10  
Kurs, Dreiecks- **195** 16  
Kurs, Kauf- **735** 19  
Kurs, Regatta- **195** 14–24  
Kurs, Verkaufs- **735** 21  
Kursboje **195** 18  
Kürschner **513**  
Kürschnerin **513** 1

Kürschnerwerkstatt **513** 1–24  
kursive Schrift **581** 7  
Kurskreisel **689** 13  
Kursliste **735** 15  
Kurstafel **735** 10  
Kursübertragungssystem **735** 5  
Kurszettel **733** 22  
Kurtaxenhütte **183** 34  
Kurtaxenkontrolleur **182** 16  
Kurve **321** 11  
Kurve, ballistische **443** 79  
Kurve, gekrümmte **321** 13  
Kurve, geschlossene **321** 22  
Kurve, hypsografische **33** 9  
Kurve, Index- **735** 11  
Kurve, lineare **321** 12  
Kurve dritten Grades **321** 18  
Kurvenmaximum **321** 19  
Kurvenminimum **321** 20  
Kurve zweiten Grades **321** 14  
kurzärmeliger Unterziehrolli **83** 24  
kurze Brennweite **481** 83  
kurze Hose **89** 75  
Kürzel, Wertpapier- **735** 16  
Kürzen **474** 17  
kurzer Galopp **417** 78  
kurzer Vorschlag **269** 15  
Kurzgelenkwagen **627** 13  
Kurzhaardackel **351** 27  
Kurzhaarfrisur **101** 27  
Kurzhandel **219** 8  
Kurzjacke **85** 5  
Kurzmantel **89** 36, 49  
Kurznachricht **311** 15  
kurzperiodisches Pendel **35** 39  
Kurzschrift **309** 13  
Kurzsocke **87** 49

Kurzstreckenläufer **229** 5  
Kurzstreckenverkehrsflugzeug **691** 4, 10  
Kurztrieb **357** 31  
Kurztrieb, zweinadliger **357** 23  
Kurzwahltaste **708** 20  
Kurzwaren **469** 18–22  
Kurzwellen **25** 31  
Kurzwellenbestrahlungsgerät **66** 18  
Kurzwellengerät **66** 18  
kurzwellige elektromagnetische Strahlung **15** 42, 49, 65  
Kurzzeitmesser **108** 17  
Kurzzeituhr **474** 35  
Kurzzeitwecker *Fotogr.* **483** 18  
Kurzzeitwecker *Uhrmacher* **474** 35  
Kuschelbär **79** 50  
Kuschelkissen **143** 37  
Kuscheltier *Hausrat* **117** 6  
Kuscheltier *Vorschule* **143** 38  
Kuss, Abschieds- **639** 44  
Kuss, Schoko- **460** 42  
Küste, Ausgleichs- **41** 10–18  
Küste, begradigte **41** 10–18  
Küste, Bodden- **41** 19  
Küste, Felsen- **41** 36  
Küste, Fjord- **41** 4  
Küste, Flach- **39** 80  
Küste, Förden- **41** 7  
Küste, Gezeiten- **41** 26  
Küste, Haff- **41** 13  
Küste, künstliche **41** 40–48  
Küste, Nordsee- **41** 45  
Küste, Schären- **41** 36  
Küste, Steil- **39** 69  
Küste, Watten- **41** 26  
Küste, West- **41** 10  
Küstenform **41**  
Küstenlandschaft **41** 1

Küstenmotorschiff **669** 89  
Küstenzone **41** 6  
Küster **287** 26, 58  
Küster, Kuckucks- **335** 30  
Kutte **289** 55  
Kutter *Fleischerei* **458** 21  
Kutter *Militär* **133** 29  
Kutter *Schiff* **667** 8  
Kutter, Fisch- **669** 79  
Kuvertausgabe **731** 82  
Kuvertiermaschine **731** 77  
Kuvertschaft **731** 78  
Kyma **301** 26  
Kyma, Eierstab- **301** 56  
Kymation **301** 26  
kyrillische Schreibweise **125** 4  
kyrillische Schrift **307** 20

## L

Labelstickerei **91** 10  
Labialpfeife **278** 23–30, **279** 31–33  
Labium, Ober- **278** 27  
Labium, Unter- **278** 26  
Labor *Erdöl* **535** 40  
Labor *Med.* **67** 31  
Labor, Allzweck- **703** 67  
Labor, Chemie- **323**, **325**  
Labor, Forschungs- **705** 14, 15  
Labor, Raum- **703** 66  
Laboratorium *Film* **256** 9  
Laboratorium *Med.* **67** 31  
Laboratorium, Weltraum- **703** 66  
Laboratoriumsmikroskop **479** 30  
Laborgerät *Chemie* **323**, **325**  
Laborgerät *Papier* **577** 22–30

Labormodul **705** 15  
Laborschale **577** 27  
Labor- und Chemikalienlöffel **67** 34  
Laborwecker **483** 18  
Labradorstrom **43** 41  
Labyrinth *Anat.* **55** 94  
Labyrinth *Park* **166** 5  
Lachmöwe **335** 17  
Lachsschinken **463** 72  
Lack, Gold- **368** 32  
Lack, Tapetenschutz- **510** 32  
Lackieren **511** 21  
Lackierer **511** 2  
Lackiererin **511**  
Lackierpistole **511** 31  
Lackierpistole, luftlose **511** 40  
Lacrosse **213** 69–77  
Lacrosseball **213** 77  
Lacrossehelm **213** 76  
Lacrosseschläger **213** 74  
Lacrossespiel **213** 69–77  
Lacrossespieler **213** 73  
Lacrossetor **213** 72  
Lade, Bei- **515** 35  
Lade, Gehrungs- **515** 43  
Lade, Heft- **598** 2  
Lade, Kinn- **49** 23  
Lade, Klapp- **110** 11  
Lade, Schleif- **278** 12–14  
Lade, Schub- *Bank* **733** 10  
Lade, Schub- *Büro* **725** 15, **728** 3  
Lade, Schub- *Hausrat* **108** 46, **110** 10, **112** 20, **113** 21, 22, **116** 10, 23, **117** 22  
Lade, Schub- *Schiff* **671** 52  
Lade, Schub- *Werkstatt* **622** 11  
Lade, Stoß- **504** 31  
Lade, Wind- **278** 12–14  
Ladeanzeige **129** 7

Ladebaum **668** 26, **669** 57  
Ladebordwand **407** 37  
Ladebrücke, Container- **682** 2  
Ladedeck **669** 51  
Ladedose **613** 6  
Ladedruckmesser **689** 7  
Ladeebene **641** 6, 7  
Ladeelektrode **591** 33  
Ladefläche **621** 7  
Ladegerät **613** 8  
Ladegeschirr **668** 24–29, **669** 57  
Ladekabel **613** 4  
Ladekante **619** 23  
Ladeklappe, Heck- **668** 31  
Ladekran **439** 28, 42  
Ladeluftkühlung **407** 14  
Ladeluke **668** 11, **669** 61  
Lademaschine **549** 35  
Lademast **669** 58  
Laden, Bauch- **247** 44  
Laden, Blumen- **636** 48  
Laden, Deck- **388** 9  
Laden, Einkaufs- **178** 6  
Laden, Fenster- **105** 11  
Laden, Goldschmiede- **657** 33  
Laden, induktives **613** 19  
Laden, Kauf- **117** 27  
Laden, Kaufmanns- **117** 27  
Laden, Klapp- **105** 11  
Laden, Roll- **103** 24  
Ladenfeststeller **105** 12  
Ladenkasse **117** 34  
Ladenstraße **636** 47  
Ladepforte, Heck- **693** 25  
Ladepfosten **669** 56  
Ladeplatte **613** 25  
Ladeplatz **45** 91

Ladepritsche **621** 3  
Ladepumpe, Warmwasser- **107** 53  
Lader, Einzel- **442** 1  
Lader, Hinter- **425** 56  
Lader, Mehr- **442** 2  
Lader, Rad- *Steinbruch* **556** 6  
Lader, Rad- *Straßenbau* **631** 25  
Lader, Schaufel- **631** 25  
Lader, Turbo- **611** 60  
Laderaum **619** 18  
Laderunge **439** 30  
Ladeschaufel **631** 28  
Ladestation *Auto* **613** 1, 13  
Ladestation *Energie* **495** 53  
Ladestütze **439** 43  
Ladetank **621** 24  
Ladetür **621** 32  
Ladewagen, Universal- **401** 45  
Ladung, Decks- *Hafen* **682** 6  
Ladung, Decks- *Schiff* **668** 22  
Ladung, flüssige **621** 23  
Ladung, folienverpackte **682** 9  
Ladung, Pulver- **443** 57  
Ladung, Schrot- **443** 51  
Ladung, unitisierte **682** 9  
Lage **189** 30–34  
Lage, Bauch- **227** 45  
Lage, Flanken- **227** 46  
Lage, Frosch- **199** 53  
Lage, Heft- **598** 5  
Lage, Kreuz- **305** 54  
Lage, NATO- **63** 28  
Lage, Pack- **503** 12  
Lage, Rücken- **227** 44  
Lage, Seit- **227** 46  
Lage, Seiten- **63** 28  
Lage, Sinkstück- **679** 72

Lager, T- **199** 54  
Lager, X- **199** 52  
Lager, Zwischen- *Eisenbahn* **633** 6  
Lager, Zwischen- *Kunst* **305** 37  
Lager *Werkzeugmasch.* **545** 33  
Lager *Ziegelei* **557** 19  
Lager, Achs- *Auto* **617** 84  
Lager, Achs- *Eisenbahn* **646** 10  
Lager, Auf- **657** 55  
Lager, Auslieferungs- **455** 15  
Lager, Ballen- **565** 26  
Lager, bewegliches **657** 12  
Lager, Brücken- **657** 55  
Lager, Bund- **541** 48  
Lager, Coil- **541** 48  
Lager, Deklinations- **479** 46  
Lager, Fass- *Abfall* **161** 17  
Lager, Fass- *Weinkeller* **427**  
Lager, festes **657** 11  
Lager, Film- **256** 6  
Lager, Flaschen- **427** 11  
Lager, Flüssig- **681** 72  
Lager, Flüssiggas- **535** 47  
Lager, Führungs- **479** 53  
Lager, Gegen- **617** 34  
Lager, Gummi- **617** 83  
Lager, Haupt- **611** 22  
Lager, Kamm- **525** 20  
Lager, Kipp- **683** 51  
Lager, Kohlen- **680** 19  
Lager, Kugel- *Fahrrad* **603** 74  
Lager, Kugel- *Maschinenteil* **531** 69  
Lager, Mast- **181** 18  
Lager, Material- **537** 6  
Lager, Matratzen- **143** 36  
Lager, Nadel- **531** 75, 76  
Lager, Patronen- **442** 15



Lager, Pendel- **551** 8  
Lager, Pfadfinder- **179** 69  
Lager, Produkt- **535** 49  
Lager, Rad- **617** 45  
Lager, Rohr- **537** 4  
Lager, Rollen- **534** 4  
Lager, Stütz- *Auto* **617** 74  
Lager, Stütz- *Mühle* **451** 11  
Lager, Tank- **681** 61  
Lager, Tret- **602** 36  
Lager, Tretkurbel- **602** 36  
Lager, Turmkopf- **551** 14  
Lager, Wälz- **531** 69  
Lager, Walzen- **541** 35  
Lager, Wider- *Brücke* **657** 29, 45  
Lager, Wider- *Kunst* **297** 20  
Lager, Wider- *Raumfahrt* **699** 20  
Lager, Wider- *Schiff* **668** 29  
Lager, Zementklinker- **553** 18  
Lagerbehälter **512** 20  
Lageregelungsrakete **699** 37  
Lageregelungstriebwerk **701** 29  
Lagerfass **427** 2  
Lagerfeuer **179** 72  
Lager für Biomasse **551** 43  
Lagergang **35** 21  
Lagerkeller **427**  
Lagerplatz, Material- **533** 7  
Lagersilo, Zement- **553** 23  
Lagerstätte **533** 40  
Lagerstätte, Erdöl- **37** 30  
Lagerstätte, Erz- **35** 21  
Lagerstättendruck **534** 28  
Lagerstein **475** 25  
Lagertank *Brauerei* **455** 7  
Lagertank *Erdöl* **535** 41  
Lagerung *Geogr.* **37** 1

Lagerung *Med.* **63** 27  
Lagerung, Axial-radial- **479** 43  
Lagerung, flache **533** 43, 44  
Lagerung, hydraulische **21** 11  
Lagerung, Rotor- **551** 9  
Lagerung, Rotorblatt- **551** 5  
Lagerung, steile **533** 41, 42  
Lagerung, Zwischen- **553** 3, 9  
Lagerungsmatratze **70** 11  
Lagune **39** 78  
Lagunenriff **39** 77  
Lahnung **41** 47  
Laib, Brot- **460** 3  
Laib, Käse- **462** 27  
Laibung *Bau* **497** 31, 32  
Laibung *Kunst* **297** 25  
Laibung, Fenster- *Bau* **491** 10, 11  
Laibung, Fenster- *Haus* **103** 15  
Laich, Fisch- **447** 11  
Laienrichter **137** 12  
Laken, Bett- **112** 11, **119** 6  
Lakkolith **35** 9  
Lakritz **625** 54  
Lakritze **625** 54  
Lama **345** 33  
Lamantin **345** 26  
Lambdasonde **614** 36  
Lamelle *Bot.* **381** 4, 6  
Lamelle *Sägewerk* **555** 63  
Lamellenrand **381** 7  
Lamellensieb **405** 17  
Lamm *Landw.* **419** 11  
Lamm *Zool.* **417** 13  
Lammfellpolierhaube **519** 21  
Lammfellrolle **512** 31  
Lammfellscheibe **519** 21  
Lampe *Jagd* **441** 40

Lampe *Papier* **577** 19  
Lampe, Anzeige- **217** 30  
Lampe, Arbeits- *Drechsler* **520** 14  
Lampe, Arbeits- *Uhrmacher* **474** 12  
Lampe, Behandlungs- **68** 22  
Lampe, Belichtungs- **597** 3  
Lampe, Blitz- **481** 72  
Lampe, Decken- *Hausrat* **113** 13  
Lampe, Decken- *Nachtklub* **253** 14  
Lampe, Decken- *Restaurant* **149** 49  
Lampe, Eingriffs- **65** 33  
Lampe, Energiespar- **509** 52  
Lampe, Ersatz- **625** 75  
Lampe, Fahrrad- **602** 12  
Lampe, Farbkontroll- **483** 40  
Lampe, Gas- **179** 44  
Lampe, Halogen- **509** 48, 49–51  
Lampe, Hänge- **149** 51  
Lampe, Helm- **163** 79  
Lampe, Kontroll- *Auto* **614** 57, **615** 62, 63  
Lampe, Kontroll- *Sägewerk* **555** 67  
Lampe, Küchen- **108** 1  
Lampe, Lese- **112** 18  
Lampe, Leuchtstoff- *Installateur* **509** 52  
Lampe, Leuchtstoff- *Kaufhaus* **165** 51  
Lampe, Löt- *Installateur* **507** 75  
Lampe, Löt- *Sport* **235** 14  
Lampe, Nachttisch- *Hausrat* **112** 21  
Lampe, Nachttisch- *Schiff* **671** 53  
Lampe, Öldruck- **615** 64  
Lampe, OP- **71** 36, **72** 12, **74** 11  
Lampe, Operations- **74** 11  
Lampe, Operationstisch- **71** 36  
Lampe, Polymerisations- **69** 52  
Lampe, Positions- **199** 23  
Lampe, Punktlicht- **597** 4  
Lampe, Schreibtisch- *Büro* **724** 15, **725** 4

Lampe, Schreibtisch- *Hausrat* **116** 20  
Lampe, Signal- **263** 54  
Lampe, Stab- **509** 24  
Lampe, Steh- *Energie* **495** 18  
Lampe, Steh- *Hausrat* **111** 38, **116** 36  
Lampe, Stirn- **233** 58  
Lampe, Straßen- *Haus* **103** 62  
Lampe, Straßen- *Stadt* **157** 44  
Lampe, Tageslicht- **587** 39  
Lampe, Taschen- **509** 24  
Lampe, Tisch- **111** 35  
Lampe, Ton- **261** 48  
Lampe, Überhitzungskontroll- **505** 32  
Lampe, Unterwasser- **180** 26  
Lampe, Vorbelichtungs- **589** 24  
Lampe, Wand- *Drechsler* **520** 14  
Lampe, Wand- *Eisenbahn* **643** 60  
Lampe, Wärme- **624** 26  
Lampe, Wunder- **343** 4  
Lampe, Xenon- **589** 17  
Lampengehäuse *Flohmarkt* **249** 46  
Lampengehäuse *Fotogr.* **483** 32  
Lampengelenkarm **589** 16  
Lampenhaus **261** 39–44, 56  
Lampenkopf **483** 32  
Lampensockel **509** 51  
Lampenstab **249** 42  
Lampion **386** 16  
LAN **721** 22  
Land, Bundes- **421** 39  
Land, Deich- **41** 45  
Land, Herkunfts- **421** 38  
Land, Hügel- **33** 12  
Land, Marsch- **41** 30, 46  
Land, Tief- **33** 13  
Landbrot **460** 7  
Landebahn **201** 33

Landeeinheit, Mond- **699** 53, **701** 17  
Landefangseil **133** 16  
Landegestellspreizmechanik **701** 21  
Landeklappe *Flugsport* **199** 21  
Landeklappe *Flugzeug* **689** 53  
Landekufe **693** 15  
Landeplatz **673** 20  
Ländercode **421** 38  
Landescheinwerfer *Flugsport* **199** 24  
Landescheinwerfer *Flugzeug* **689** 49  
Landespoiler **687** 41  
Landeteller **701** 23  
Landfahrzeugtechnik **523**  
Landkarte *Geld* **125** 17  
Landkarte *Geogr.* **43, 45**  
Landkarte *Tankstelle* **625** 71  
Landpfeiler **657** 27  
Landregen **27** 18  
Landschaft, Aufschüttungs- **41** 7  
Landschaft, Becken- **187** 1  
Landschaft, Fluss- **39** 1  
Landschaft, künstliche **187** 6  
Landschaft, Küsten- **41** 1  
Landschaft, Pool- **187** 1  
Landschaft, Tal- **39** 33  
Landschaft, Thermen- **187** 28  
Landschaft, Winter- **239**  
Landschaftspark **167** 41–75  
Landsknechttrummel **243** 44  
Landspitze **681** 65  
Landstraße, rollende **641** 36  
Landstück, künstlich gewonnenes **41** 44  
Landung **229** 19  
Landung, Mond- **701**  
Landung, Schulter- **229** 12  
Landungsbrücke *Geogr.* **45** 58  
Landungsbrücke *Hafen* **680** 30

Landungsklappe **659** 54  
Landungssteg **190** 17  
Landwirtschaft **403**  
Landwirtschaftliche Maschine **405, 407**  
landwirtschaftliches Gerät **408**  
Landwirtschaftsprodukt **413**  
Landzunge **41** 14  
Langarm **464** 25  
langärmeliges Unterhemd **87** 66  
Langarmshirt **91** 31  
Langband **527** 58  
Langbandschleifmaschine **517** 28  
Langbrot **460** 9  
Langdrahtantenne **689** 66  
Länge **464** 20  
Länge, Arm- **545** 50  
Länge, geografische **43** 7  
lange Brennweite **481** 86  
Längenanschlag **555** 74  
Längengrad **43** 4  
langer Ärmel **83** 47  
langer Vorschlag **269** 14  
langes Haar **99** 1  
Langettenstich **467** 6  
lange Unterhose **87** 63  
Langflügler **335** 13  
Länghaken **501** 64  
Langhantel **219** 3  
Langhobel **515** 39  
Langhobelmaschine, Zweiständer- **545** 8  
Langholz *Bau* **497** 2  
Langholz *Forstw.* **437** 21, **439** 40  
Langholz, gepoltertes **437** 17  
Langholz, gerücktes **437** 17  
Langholzplatte **304** 2  
Langholzschnitt **304** 4  
Langkessel **646** 16

Langlauf **235** 53  
Langlaufbindung **235** 55  
Langlaufschuh **235** 56  
Langlaufski **235** 54  
Langlaufstock **235** 58  
Langleine **450** 25  
Langleinenfischerei **450** 24–27  
Langleinenschiff **450** 24  
Langlochziegel **557** 22  
Langpferd **221** 1  
Längsachse **689** 72  
Langsamfahrtsignal **635** 46, 47–50  
Langsamfahrtsstelle, ständige **635** 52, 53, 54, 55  
Langsamfahrtsstelle, vorübergehende **635** 51  
Langsamflugquerruder **687** 40  
Längsbau **425** 56  
Langschild **285** 56  
Längsfurche **51** 91, **57** 32  
Längsganghebel **543** 17  
Längsglätter **632** 18  
Längslenker **614** 32  
Längsriegel **493** 48  
Längsrips **575** 13–18  
Längsriss **233** 3  
Längsschlitten **543** 42  
Längsschlittenbewegung **543** 13  
Längsschneiden **595** 37  
Längsspant **195** 55  
Längssupport **543** 22, 42  
Längsteilungsnaht **83** 13  
Längsträger, Mittelrumpf- **703** 10  
Längsträgerverstärkung **652** 12  
Langstreckenläufer **229** 5  
Langstreckenverkehrsflugzeug, Großraum- **691** 15  
Langstreckler **229** 5  
Längstrikotbindung **575** 26–28  
Längstrikotgewebe **575** 26

Langstromtrog **447** 16  
Längsverband **675** 47–59  
Längsversteifung **689** 57  
Langtrieb **426** 3  
Langwirkmaschine **461** 76  
Langwobbler **449** 40  
Lanze **251** 17, 29  
Lanze, Sauerstoff- **539** 52  
Lanze, Stech- **285** 81  
Lanzenspitze **283** 21  
lanzettlich **353** 35  
Läppchen, Ohr- **55** 87  
Lappen **457** 15, 16  
Lappen, Hinterhaupt- **51** 75  
Lappen, Kinn- **417** 24  
Lappen, Leber- **57** 44  
Lappen, Lungen- **57** 10  
Lappen, Scheitel- **51** 74  
Lappen, Schläfen- **51** 77  
Lappen, Stimm- **278** 30  
Lappen, Stirn- **51** 71  
Lappen, Topf- **108** 24  
Laptop *Büro* **729** 53  
Laptop *Hausrat* **116** 34  
Laptop *Internet* **721** 3  
Laptop *PC* **723** 1  
Laptop *Schiff* **671** 56  
Laptop *Universität* **148** 25  
Laptop, Kinder- **117** 45  
Laptopbenutzung **697** 35  
Laptoptasche **723** 20  
Lärche **357** 32  
Lärchenzapfen **357** 36  
Larve *Biene* **425** 39  
Larve *Bot.* **397** 67  
Larve *Zool.* **329** 11, **429** 21, **431** 6, 19, 24, 41, 48, 54, **433** 13, 27, 37  
Larve, Jung- **431** 49



Larvengang **433** 26  
Larvenkammer **433** 37  
Lasche *Bau* **493** 65  
Lasche *Eisenbahn* **641** 19  
Lasche *Schuh* **93** 62  
Lasche, Ärmel- **89** 40  
Lasche, Heft- **493** 60  
Lasche, Schienen- **633** 12  
Laschenbolzen **633** 13  
Lasching **663** 32  
Laschung **663** 32  
Laser *Med.* **68** 9  
Laser *Mediengest.* **587** 24  
Laser *Setzerei* **583** 16  
Laserbehandlung **68** 9  
Laserbelichter *Mediengest.* **587** 23  
Laserbelichter *Setzerei* **583** 11  
Laserdrucker **722** 24  
Laserpistole **135** 38  
Laserpointer **147** 32  
Laserprinter **722** 24  
Lasso **251** 39  
Lassoband **519** 38  
Last, fixierte **231** 5  
Last, Trag- **417** 5  
Laster, Klein- **621** 1  
Lastkahn **659** 19  
Lastkraftwagen *Eisenbahn* **641** 38  
Lastkraftwagen *Kfz* **621** 1–32  
Lastkraftwagen, Schwer- **556** 7  
Lastplattform **693** 19  
Lastwagen, Klein- **621** 31  
Lastwagen, Schwer- **631** 1  
Lastzug **653** 34  
Lastzug, Tank- **621** 19  
Lateinersegel **663** 29, **667** 3  
lateinische Schreibschrift **309** 12

lateinische Schreibweise **125** 4  
lateinisches Kreuz **291** 56  
laterales Zeichen **679** 6–18  
Lateralsystem **679** 6–18  
Laternen *Kunst* **295** 45  
Laternen *Navigation* **679** 55, 59  
Laternen *Schiff* **663** 44, **669** 48  
Laternen, Backbord- **197** 13  
Laternen, Papier- **386** 16  
Laternen, Positions- **197** 11–15  
Laternen, Steuerbord- **197** 12  
Laternen, Straßen- **103** 62  
Laternen, Weichen- **633** 19  
Laternenträger **679** 54  
Latexmatratze **112** 12  
Latschen, Bade- **182** 21  
Lattbeil **501** 21  
Latte *Segeln* **193** 35  
Latte *Sport* **209** 36, **229** 31  
Latte, Doppel- **501** 43  
Latte, Quer- **209** 36  
Latte, Saum- **451** 4  
Latte, Segel- **181** 19  
Latte, Sprung- *Forstw.* **436** 8  
Latte, Sprung- *Sport* **229** 14, 34  
Latte, Stapel- **554** 38  
Latte, Trag- **497** 45, **503** 67  
Latte, Zwischen- **491** 89  
Lattenlehre **501** 18  
Lattenrost **112** 7  
Lattentasche **193** 34  
Lattenzaun **386** 11  
Lattich, Brust- **377** 8  
Lattich, Huf- **377** 8  
Lattich, Hunds- **371** 13  
Lattich, Kuh- **371** 13  
Lattung **501** 17, **503** 70

Latz, Hosen- **81** 39  
Latzbrusttasche **89** 72  
Latzhose **81** 46, **89** 70  
Latzrock **81** 47  
Laub, Wein- **151** 48  
Laubbesen *Garten* **368** 4  
Laubbesen *Park* **166** 67  
Laube, Garten- **386** 15  
Laube, Sommer- **386** 15  
Laubengang *Haus* **105** 16  
Laubengang *Park* **166** 17  
Laubenganghaus **105** 15  
Laubfrosch **341** 24  
Laubharke **167** 68  
Laubholz **355**  
Laubkörper **375** 51  
Laubkrone **127** 13  
Laubsack **629** 10  
Laubsäge *Drechsler* **520** 12  
Laubsäge *Schule* **145** 54  
Laubsägeblatt *Drechsler* **520** 13  
Laubsägeblatt *Goldschmied* **473** 14  
Laubsägeblatt *Schule* **145** 55  
Laubsauger **629** 9  
Laubwald **45** 4  
Lauch **393** 21  
Lauch, Bär- **373** 6  
Lauch, Bären- **373** 6  
Lauch, Breit- **393** 21  
Lauch, Gras- **395** 14  
Lauch, Knob- **393** 43  
Lauch, Schnitt- **393** 22, **395** 14  
Lauchgewächs **393** 43  
Lauf *Landw.* **421** 52  
Lauf *Militär* **129** 2  
Lauf *Zool.* **333** 6  
Lauf, Abfahrts- **235** 24

Lauf, Bei- **547** 41  
Lauf, Büchsen- **442** 26  
Lauf, Eis- **237** 1–17  
Lauf, Eisschnell- **237** 15–17  
Lauf, Film- **261** 30  
Lauf, Gewehr- **442** 34  
Lauf, Hand- *Bau* **503** 53, 79  
Lauf, Hand- *Haus* **107** 29  
Lauf, Hand- *Hausrat* **110** 27  
Lauf, Hand- *Sport* **207** 30  
Lauf, Hinter- **350** 7, **445** 24, 68  
Lauf, Hürden- **229** 7, 8  
Lauf, Kreis- *Abfall* **161**  
Lauf, Kreis- *Energie* **549** 2, 7  
Lauf, Kreis- *Papier* **579** 16  
Lauf, Lang- **235** 53  
Lauf, Links- **543** 11, 34  
Lauf, Paar- **237** 7–9  
Lauf, Rechts- **543** 11, 34  
Lauf, Rück- **507** 24  
Lauf, Schrot- **442** 27  
Lauf, Ski- **235** 1–52  
Lauf, Slalom- **235** 45  
Lauf, Tor- **235** 21  
Lauf, Vor- **507** 23  
Lauf, Vorder- **350** 5, **445** 27, 69  
Lauf, Wasser- **167** 45  
Laufachse **646** 35  
Laufbahn **229** 6  
Laufbahn, Papier- **593** 29  
Laufband **219** 12  
Laufbrett *Gärtnerei* **388** 22  
Laufbrett *Haus* **107** 4  
Laufbüchse **611** 26  
Laufdiele **497** 36  
Laufdrehgestell **627** 10  
Laufen **229** 1–8

Laufen, Eis- **237** 1–17  
Laufen, Eiskunst- **237** 1–15  
Laufen, Schlittschuh- **237** 1–17  
Laufen, Ski- **235** 1–52  
Laufen, Über- **229** 7  
laufende Nummer **735** 28  
laufendes Gut **665** 67–71  
Läufer *Landw.* **419** 42  
Läufer *Spiel* **175** 10  
Läufer *Sport* **211** 56, **229** 5  
Läufer, Deich- **659** 28  
Läufer, Eisschnell- **237** 15  
Läufer, Kurzstrecken- **229** 5  
Läufer, Langstrecken- **229** 5  
Läufer, Mit- **571** 25  
Läufer, Mittelstrecken- **229** 5  
Läufer, Nach- *Billard* **177** 3  
Läufer, Nach- *Forstw.* **439** 47  
Läufer, Paar- **237** 7  
Läufer, Ring- **565** 46  
Läufer, Stelzen- *Rummelplatz* **247** 33  
Läufer, Stelzen- *Zool.* **335** 24  
Läufer, Taljen- **670** 30  
Läufer, Tisch- **116** 32  
Läuferbucht **419** 39  
Läuferin, Einzel- **237** 1  
Läuferin, Eis- **237** 1  
Läuferin, Paar- **237** 7  
Läuferin, Schlittschuh- **237** 1  
Läuferin, Wasserski- **197** 41  
Läuferkoben **419** 39  
Läuferschicht **491** 63  
Läuferstein **451** 23  
Läuferverband **491** 59  
Lauffläche **419** 16  
Laufgang *Kunst* **295** 34  
Laufgang *Zirkus* **245** 51

Laufgeräusch **257** 48  
Laufgewichtswaage **65** 58  
Laufgitter **407** 61  
Laufhof **419** 22  
Laufjacke **91** 11  
Laufkatze *Eisenverarb.* **539** 3  
Laufkatze *Schiffbau* **674** 14, 28  
Laufkatze, Dreh- **674** 21  
Laufkran *Eisenverarb.* **539** 43  
Laufkran *Schiffbau* **674** 28  
Laufkugel **245** 58  
Lauflernkinderschuh **93** 56  
Laufmündung **241** 45  
Laufplatte **503** 30  
Laufpose **449** 15  
Laufpuppe **173** 50  
Laufrad *Bergbahn* **654** 7  
Laufrad *Fahrrad* **605** 26  
Laufrad *Landw.* **405** 37, 53  
Laufrad, Bug- **178** 26  
Laufrädchen **602** 14  
Lauftradverstellung **405** 55  
Laufreinigungsbürste **443** 62  
Laufrichtungsanzeige **715** 85  
Laufrichtungswechselschalter **715** 98  
Laufring **449** 23  
Laufrolle *Fechten* **217** 29  
Laufrolle *Militär* **129** 44

Laufrolle *U-Elektronik* **715** 6  
Laufrollen **77** 19  
Laufschiene **622** 19  
Laufschritt **227** 41  
Laufsohle **93** 71  
Laufsohle, Polo- **93** 24  
Laufsprungtechnik **229** 40  
Laufstall **79** 39  
Laufstallboden **79** 40  
Laufställchen **79** 39  
Laufsteg *Eisenverarb.* **539** 40  
Laufsteg *Schiff* **668** 7  
Laufstellung **227** 2  
Laufwandung **442** 35  
Laufwerk *Bergbahn* **654** 31, **655** 47, 60  
Laufwerk *Film* **261** 25–38  
Laufwerk *Rundfunk* **713** 52  
Laufwerk, CD-DVD- **722** 4  
Laufwerk, Disketten- *Fotogr.* **487** 11  
Laufwerk, Disketten- *PC* **722** 6  
Laufwerk, Festplatten- **722** 13  
Laufwerk, Floppy-Disk- **722** 6  
Laufwerk, Gurtband- **405** 79  
Laufwerk, Ketten- **632** 11  
Laufwerkhauptträger **655** 61  
Laufwerkrolle **655** 64  
Lauge, Natron- **573** 5  
Laugenbrezel **460** 50  
Laus, Blasen- **431** 20  
Laus, Blatt- **329** 15, 16  
Laus, Blut- **431** 20  
Laus, Fichtengallen- **433** 39  
Laus, Filz- **429** 40  
Laus, Kleider- **429** 41  
Laus, Menschen- **429** 40, 41  
Laus, Scham- **429** 40  
Laus, Wand- **429** 39

Lausblume **378** 3  
Lauscher **445** 18, 36  
Lauskraut **378** 3  
Laute **275** 1  
Läuterbatterie **453** 52  
Läuterbottich **453** 51  
Läutergrant **453** 52  
Läuterwanne **562** 4  
Läutewerk **509** 5  
Lautschrift **309** 14  
Lautsprecher *Büro* **731** 60  
Lautsprecher *Diskotheek* **252** 30  
Lautsprecher *Fotogr.* **487** 14  
Lautsprecher *Med.* **75** 30  
Lautsprecher *Musik* **277** 54  
Lautsprecher *Nachtklub* **253** 30  
Lautsprecher *PC* **723** 36  
Lautsprecher *Polizei* **135** 48  
Lautsprecher *Telefon* **708** 15, 44, 65  
Lautsprecher *U-Elektronik* **715** 12, **717** 38, **719** 31  
Lautsprecher, Abhör- *Film* **259** 5  
Lautsprecher, Abhör- *Rundfunk* **713** 8  
Lautsprecher, Bahnsteig- **638** 30  
Lautsprecher, Bass- **715** 16  
Lautsprecher, Bluetooth®- **717** 19  
Lautsprecher, Front- **717** 70  
Lautsprecherbox *Diskotheek* **252** 30  
Lautsprecherbox *Hausrat* **111** 8  
Lautsprecherbox *Nachtklub* **253** 30  
Lautsprecherbox *Rundfunk* **713** 38  
Lautsprecherbox *U-Elektronik* **715** 12  
Lautsprecherständer **717** 71  
Lautsprechertaste **708** 12  
Lautsprecherwahltaste **715** 34  
Lautstärke *Film* **259** 16  
Lautstärke *Musik* **277** 56  
Lautstärkenregler, Kopfhörer- **715** 96



Lautstärkeregelung **615** 71  
Lautstärkeregler *Auto* **615** 86  
Lautstärkeregler *U-Elektronik* **715** 39, **717** 3, **719** 33  
Lautstärkereglertaste **717** 24  
Lautstärkerring **717** 30  
Lautstärkeschieberegler **717** 50  
Lautstärketaste *Büro* **731** 54  
Lautstärketaste *PC* **723** 32  
Lautstärketaste *Telefon* **708** 37  
Lautstärketaste *U-Elektronik* **719** 40  
Läutwerk **651** 49  
Lavadecke **35** 3  
Lavastrom **35** 7  
Lavendel **377** 7  
Lawine, Schnee- **239** 22  
Lawinengalerie **239** 25  
Lawinenschutz **239** 26  
Layout *Mediengest.* **585** 21, 38  
Layout *Setzerei* **583** 2, 3, 4  
Layouteditor **585** 25  
Layoutprogramm **585** 14  
Layoutvorlage **585** 4, **587** 13  
Lazaruskreuz **291** 72  
LCD *Film* **489** 11  
LCD *Fotogr.* **485** 59  
LCD, schwenkbares **489** 5  
LCD-Anzeige *Büro* **727** 23, **731** 53  
LCD-Anzeige *Fotogr.* **485** 73  
LCD-Anzeige *Uhr* **475** 2  
LCD-Bildschirm **599** 23  
LCD-Bordcomputer **607** 52  
LCD-Datenmonitor **485** 38  
LCD-Display **107** 51  
LCD-Monitor **723** 17  
LCD-Panel **489** 48  
LD-Konverter **539** 47  
Leben, Still- **302** 27

Lebensbaum **357** 39  
Lebenserhaltungssystem **701** 6  
Lebenslinie **49** 74  
Lebensmittel **462, 463**  
Lebensmittel, flüssiges **152** 19  
Leber **57** 13, 42  
Leberband **57** 43  
Lebergang **57** 48  
Leberlappen **57** 44  
Lebkuchen **460** 57  
Lebkuchenherz **247** 51  
Lecker **445** 3  
LED-Anzeige **613** 3  
LED-Arbeitsleuchte **473** 42  
Leder, Softrind- **93** 46  
Leder, Sohlen- **464** 31  
Lederarmband **475** 10  
Lederbeere **431** 31  
Lederbesatz **83** 8  
Lederbindegürtel **85** 87  
Lederblouson **89** 31  
Lederfutter **208** 22  
Ledergürtel **89** 69  
Lederhandschuh *Kaufhaus* **165** 64  
Lederhandschuh *Kleidung* **89** 77  
Lederhaut **55** 66  
Lederhose **81** 36  
Lederhosen **81** 36  
Lederhosenträger **81** 38  
Lederkissen **473** 27  
Lederkopfteil **95** 16  
Lederkuppe **177** 9  
Ledermanschette **615** 98  
Ledermütze **95** 37  
Lederschürze **529** 8  
Lederschutzkleidung **207** 44  
Lederseite **513** 13, 18

Lederwalze **304** 23  
LED-Flachbildschirm **717** 68  
LED-Wand **141** 24  
Leerdarm **57** 20  
Leergutautomat **462** 1  
Leertaste *Büro* **731** 26  
Leertaste *PC* **722** 55  
Leerung, Briefkasten- **707** 46  
Leerzeichen, geschütztes **309** 49  
Leewelle **201** 35  
Lefze **350** 21  
legato **269** 33  
Legehenne **421** 42  
Legende *Geogr.* **43** 28–30  
Legende *Stadt* **156** 21  
Legenest **421** 6  
Leger, Ei- **345** 4  
Leger, Faden- **569** 34  
Leger, Korb- **211** 13  
Leger, Schleppen- **205** 48  
Legeschiene **569** 33  
Legespiel, Form- **143** 19  
Legewanne, Kartoffel- **408** 11  
Leggings **87** 64, **91** 44  
Leguan, Grüner **341** 32  
Leguminose **393** 1–11  
Lehm **557** 3  
Lehmgrube **557** 2  
Lehmschwalbe **336** 12  
Lehne, Arm- *Eisenbahn* **643** 22  
Lehne, Arm- *Friseur* **471** 19  
Lehne, Arm- *Hausrat* **111** 19, **116** 25  
Lehne, Arm- *Mediengest.* **585** 9  
Lehne, Arm- *Motorrad* **607** 34  
Lehne, Rücken- *Auto* **614** 39  
Lehne, Rücken- *Eisenbahn* **643** 34  
Lehne, Rücken- *Motorrad* **607** 30

Lehne, Rücken- *Pflege* **77** 44  
Lehne, Rücken- *Restaurant* **153** 41  
Lehne, Tal- **39** 42  
Lehnsherr **285** 67  
Lehnstuhl **297** 18  
Lehrbuch **147** 23  
Lehre, Fassung- **563** 66  
Lehre, Fühler- **527** 60  
Lehre, Grensrachen- **543** 59  
Lehre, Latten- **501** 18  
Lehre, Mengen- **322**  
Lehre, Mess- **529** 34  
Lehre, Schieb- *Schlosser* **527** 59  
Lehre, Schieb- *Werkzeugmasch.* **543** 67  
Lehre, Schraub- **543** 62  
Lehre, Tiefen- *Schlosser* **527** 61  
Lehre, Tiefen- *Werkzeugmasch.* **543** 72  
Lehrer **145** 4  
Lehrer, Chemie- **147** 2  
Lehrer, Hochschul- **148** 3  
Lehrer, Schwimm- **189** 13  
Lehrerin **147** 31  
Lehrertisch **145** 5–8  
Lehrling, Kfz- **623** 76  
Lehrmaterial **147** 22  
Lehrprogramm **147** 7  
Leib, Drachen- **281** 39  
Leib, Hinter- *Biene* **425** 13  
Leib, Hinter- *Zool.* **433** 10  
Leib, Hunde- **281** 32  
Leib, Löwen- **281** 16  
Leib, Mädchen- **281** 26, 64  
Leib, Menschen- **281** 58  
Leib, Pferde- **281** 8, 29  
Leib, Schlangen- **281** 2, 36  
Leib, Stier- **281** 52  
Leib, Unter- **49** 49

Leib, Vogel- **281** 62  
Leibbinde **251** 23  
Leiche **581** 30  
Leichenbegängnis **289** 33–41  
Leichenhalle **289** 21  
Leichenhaus **289** 21  
Leichenstein **289** 26  
Leichtathletik **229**  
Leichtbauplatte **503** 58  
Leichtbügelautomat **119** 7  
leichte Bildkamera **489** 56  
Leichter, Schub- **669** 87  
leichter Säbel **217** 34  
Leichtgewichtsanker **197** 17–19  
Leichtkraftrad **607** 17  
Leichtmetallbeplankung **703** 12  
Leichtmetallgussrad **609** 19  
Leichtmetalleiter **119** 37  
Leier *Astron.* **17** 22  
Leier *Musik* **271** 15  
Leier *Zool.* **445** 72  
Leier, Brust- **527** 65  
Leier, Dreh- **271** 25  
Leier, Rad- **271** 25  
Leierkasten **247** 40  
Leierkastenmann **247** 39  
Leierkastenspieler **247** 39  
Leim, Kalt- **519** 36  
Leim, Tischler- **515** 13  
Leim, Weiß- **519** 36  
Leimapparat, Falz- **601** 28  
Leimkasten **599** 9  
Leimkessel *Buch* **598** 18, **601** 32  
Leimkessel *Tischler* **515** 12  
Leimpinsel *Buch* **598** 17  
Leimpinsel *Schule* **145** 59  
Leimpresse **579** 35

Leimstoff **579** 24  
Leimtopf *Schule* **145** 58  
Leimtopf *Tischler* **515** 13  
Leimung, Rücken- **598** 16  
Leimwalze **601** 33  
Lein **411** 6  
Leine **215** 32  
Leine, Abspann- **178** 34  
Leine, Fahr- **205** 29  
Leine, Fang- *Flugsport* **199** 32  
Leine, Fang- *Surfen* **181** 33  
Leine, Feuerwehr- **162** 22  
Leine, Flagg- **126** 2  
Leine, Flaggen- **126** 2  
Leine, Füllansatz- **199** 63  
Leine, Halte- **199** 58  
Leine, Kork- **189** 29  
Leine, Kurr- **450** 10  
Leine, Lang- **450** 25  
Leine, Lot- **677** 55  
Leine, Reiß- **199** 65, 68  
Leine, Reißbahn- **199** 68  
Leine, Rettungs- **685** 3  
Leine, Schieß- **685** 3  
Leine, Schnür- **450** 22  
Leine, Sicherungs- **181** 33  
Leine, Spann- **179** 54  
Leine, Steuer- *Flugsport* **199** 33  
Leine, Steuer- *Wassersport* **191** 49  
Leine, Ventil- **199** 70  
Leine, Wäsche- *Haus* **107** 24  
Leine, Wäsche- *Hausrat* **119** 35  
Leine, Zelt- **179** 54  
Leinen, Mal- **302** 21  
Leineweber **337** 7  
Leinkraut, Nickendes **365** 26  
Leintuch **112** 11

Leinwand *Diskotheek* **252** 12  
Leinwand *Kunst* **302** 21  
Leinwand, Projektions- **139** 30  
Leinwandbindung **575** 1–10  
Leinwandgewebe **575** 1  
leise **269** 35  
leise, sehr **269** 36  
Leiste *Anat.* **49** 50  
Leiste *Bergsport* **233** 13  
Leiste *Glaser* **504** 3  
Leiste *Textil* **575** 24  
Leiste, Abdeck- **503** 57  
Leiste, Anschluss- **722** 8, 23  
Leiste, Beleuchtungs- **110** 36  
Leiste, Bildlauf- **560** 32, 33  
Leiste, Dock- **708** 39  
Leiste, Druckknopf- **89** 46  
Leiste, Einsteck- **722** 9  
Leiste, End- **201** 13  
Leiste, Fuß- *Bau* **503** 63  
Leiste, Fuß- *Hotel* **155** 53  
Leiste, Gardinen- **113** 16  
Leiste, Hammer- **277** 15, 26  
Leiste, Knopf- **85** 79  
Leiste, Kopf- **311** 5  
Leiste, Korrektur- **597** 23  
Leiste, Nasen- **201** 10  
Leiste, Navigations- **585** 33  
Leiste, Prall- **277** 40  
Leiste, Quer- **521** 8  
Leiste, Schleif- **641** 34  
Leiste, Schneide- **504** 21  
Leiste, Sockel- **503** 63  
Leiste, Stapel- **554** 38  
Leiste, Status- **708** 35  
Leiste, Tapeten- **510** 29  
Leiste, Trauf- **301** 10, 23

Leiste, Tritt- **619** 42  
Leiste, Zahn- **501** 26  
Leisten **464** 32  
Leisten, Eisen- **464** 34  
Leisten, Weitfix- **465** 55  
Leistenbeuge **49** 50  
Leistenkopfplattkäfer **429** 26  
Leistenprobe **504** 2  
Leistenschaft **575** 20, 22  
Leistenstift **510** 30  
Leistentasche **85** 57  
Leistung, Lüftungs- **615** 95  
Leistung, Traktions- **645** 30  
Leistungselektronik **613** 10  
Leistungsgrad **231** 15  
Leistungskontrolle **219** 13  
Leitartikel **311** 13  
Leitdalben **674** 37  
Leite, Schwert- **285** 66  
Leiter, Abteilungs- **165** 81  
Leiter, Aufnahme- **257** 44  
Leiter, Aufstiegs- *Eisenbahn* **641** 9  
Leiter, Aufstiegs- *Straßenbau* **631** 30  
Leiter, Bogen- **21** 22  
Leiter, Dach- *Bau* **501** 63  
Leiter, Dach- *Camping* **178** 16  
Leiter, Dach- *Haus* **107** 5  
Leiter, Doppel- **511** 7  
Leiter, Dreh- **162** 30  
Leiter, Ei- **57** 96, **61** 18  
Leiter, Eimer- **683** 54  
Leiter, Einsatz- **162** 34  
Leiter, Einstiegs- **131** 21  
Leiter, Garten- **386** 9  
Leiter, Gitter- **221** 21  
Leiter, Grau- **313** 27  
Leiter, Haken- **162** 33



Leiter, Harn- **57** 40  
Leiter, Haushalts- **119** 37  
Leiter, Jakobs- **669** 78  
Leiter, Klüver- **665** 14  
Leiter, Kupfer- **509** 43  
Leiter, Leichtmetall- **119** 37  
Leiter, Null- **509** 15  
Leiter, Produktions- **257** 26  
Leiter, Rundholz- **172** 11  
Leiter, Samen- **57** 88  
Leiter, Spiel- *Roulette* **255** 20  
Leiter, Spiel- *Theater* **265** 40  
Leiter, Sprossen- **107** 16  
Leiter, Stand- **491** 86  
Leiter, Steh- *Installateur* **507** 2  
Leiter, Steh- *Maler* **511** 7  
Leiter, Steig- *Haus* **107** 5  
Leiter, Steig- *Landw.* **405** 67  
Leiter, Steige- **660** 9  
Leiter, Strick- *Schiff* **669** 78  
Leiter, Strick- *Spielplatz* **173** 36  
Leiter, Strick- *Zirkus* **244** 8  
Leiter, Strom- **547** 39  
Leiter, Tapezierer- **510** 52  
Leiter, Ton- **267** 45, 46, 47, 48, 49  
Leiter, Treppen- **507** 2  
Leiter, Versammlungs- **139** 23  
Leiter, Zugangs- **701** 25  
Leiter f *Bau* **491** 42  
Leiter f *Eisenbahn* **649** 43  
Leiter f *Hausrat* **117** 5  
Leiter f *Med.* **63** 38  
Leiter f *Raumfahrt* **703** 29  
Leitergerüst **491** 86–89  
Leiterhaken **501** 15, 69  
Leiterin, Verkaufs- **463** 111  
Leiterkorb **162** 31

Leiter m **547** 30  
Leiterstufe **119** 40  
Leiterwagen **249** 89  
Leitkursanzeiger, VOR- **689** 15  
Leitschiene, Fockschot- **193** 20  
Leitspindel **543** 19, 32  
Leitspindeldrehmaschine **543** 1  
Leitspindelwendegetriebe **543** 6  
Leitsteven **675** 73  
Leitton **267** 47  
Leitung **158** 22, **159** 52  
Leitung, Abfluss- **495** 9  
Leitung, Abgas- **669** 70  
Leitung, Ablauf- **158** 12  
Leitung, Abzweig- **507** 8  
Leitung, Ansaug- **323** 20  
Leitung, Anschluss- *Installateur* **507** 9  
Leitung, Anschluss- *Straße* **628** 25  
Leitung, Benzin- **197** 24  
Leitung, Brems- **617** 37  
Leitung, Dach- **649** 5  
Leitung, Drainage- **631** 47  
Leitung, Druck- *Feuerwehr* **162** 41  
Leitung, Druck- *Raumfahrt* **703** 55, 58  
Leitung, Druck- *Theater* **265** 52  
Leitung, Druck- *Wasservers.* **158** 16, **159** 42, 49  
Leitung, Druckluft- *Schmied* **523** 5  
Leitung, Druckluft- *Tank stelle* **626** 21  
Leitung, Druckrohr- **388** 8  
Leitung, Durchgangs- **628** 16  
Leitung, Fall- **158** 21  
Leitung, Fernmelde- **509** 21  
Leitung, Fernwärme- **628** 28  
Leitung, Flüssigsauerstoff- **699** 50  
Leitung, Flüssigwasserstoff- **699** 49  
Leitung, Förder- **699** 9  
Leitung, Frischdampf- **549** 40

Leitung, Gas- *Eisenverarb.* **539** 18, 28  
Leitung, Gas- *Kokerei* **552** 44, 45  
Leitung, Gas- *Straße* **628** 21  
Leitung, Hausanschluss- **628** 20, 26  
Leitung, Heizwind- **539** 19  
Leitung, Internet- **721** 8  
Leitung, Kältemittel- **611** 11  
Leitung, Kaltwasser- **107** 46  
Leitung, Kraftstoff- **617** 6  
Leitung, Kühl- **703** 39  
Leitung, Kühlmittel- **455** 6  
Leitung, Kühlwasser- *Auto* **614** 52  
Leitung, Kühlwasser- *Kraftwerk* **547** 25  
Leitung, Luft- *Eisenbahn* **651** 6  
Leitung, Luft- *Landw.* **419** 26  
Leitung, Mantel- **509** 42  
Leitung, Milch- **419** 25  
Leitung, Öldruck- **611** 60  
Leitung, Renn- **207** 5  
Leitung, Ring- **539** 57  
Leitung, Rohr- *Auto* **617** 37  
Leitung, Rohr- *Schiff* **668** 7  
Leitung, Rohr- *Wasserbau* **661** 46  
Leitung, Sammel- **703** 56  
Leitung, Sauerstoff- **703** 52  
Leitung, Saug- *Raumfahrt* **699** 22  
Leitung, Saug- *Theater* **265** 54  
Leitung, Saug- *Wasservers.* **158** 5, 14, **159** 42  
Leitung, Saugrohr- **683** 32  
Leitung, Speisewasser- **549** 15, 41  
Leitung, Spül- *Erdöl* **534** 13  
Leitung, Spül- *Fluss* **659** 48  
Leitung, Starkstrom- *Geogr.* **45** 113  
Leitung, Starkstrom- *Installateur* **509** 21  
Leitung, Steg- **509** 44  
Leitung, Steig- *Erdöl* **534** 24  
Leitung, Steig- *Installateur* **507** 7

Leitung, Steig- *Wasservers.* **158** 19  
Leitung, Steuer- **617** 16  
Leitung, Strom- **495** 16  
Leitung, Telefon- **721** 17  
Leitung, Telekommunikations- **721** 8, 17, 23  
Leitung, Trinkwasser- **628** 22  
Leitung, Überlauf- **158** 20  
Leitung, Überström- *Energie* **549** 51  
Leitung, Überström- *Kraftwerk* **547** 53  
Leitung, Umlauf- **703** 57  
Leitung, Vakuum- **419** 27  
Leitung, Warmwasser- **107** 44  
Leitung, Wasser- **301** 68  
Leitung, Wasserstoff- **703** 51  
Leitung, Zufluss- *Brauerei* **453** 49  
Leitung, Zufluss- *Energie* **495** 8  
Leitungselektronik **569** 6  
Leitungsfreigabe **708** 14  
Leitungskabel **108** 15  
Leitungsschacht **699** 39  
Leitungsschutzschalter *Hausrat* **110** 25  
Leitungsschutzschalter *Installateur* **509** 27, 37  
Leitungsschutzsicherung **509** 31  
Leitvorrichtung, Faden- **569** 3  
Leitwalze **571** 16  
Leitwerk, Doppel- **687** 32, 34, 35  
Leitwerk, Dreifach- **687** 36  
Leitwerk, Höhen- **687** 26, 27, 35, **689** 61  
Leitwerk, Kreuz- **687** 28  
Leitwerk, Seiten- **687** 24, 25, **689** 58  
Leitwerk, Standard- **687** 23  
Leitwerk, T- *Flugsport* **201** 28  
Leitwerk, T- *Flugzeug* **687** 29  
Leitwerk, V- **687** 31  
Leitwerksform **687** 23–36  
Leitwerkverstrebung **693** 4  
Leitz, System **479** 30

Lende *Anat.* **49** 33  
Lende *Pferd* **417** 66  
Lendenstück **459** 32  
Lendenwirbel **51** 5, **61** 48  
Lenkachsberiefung **405** 26  
lenkbares Vorderrad **77** 33  
Lenker *Fahrrad* **602** 2, **605** 2, 8, 13, 19  
Lenker *Film* **258** 21  
Lenker *Motorrad* **607** 12  
Lenker, Büffel- **605** 32  
Lenker, Hollandrad- **605** 41  
Lenker, Längs- **614** 32  
Lenker, Rad- **633** 23  
Lenker, Renn- *Fahrrad* **605** 25  
Lenker, Renn- *Sport* **207** 21  
Lenker, Schräg- **617** 67  
Lenker, Soft-Chopper- **609** 10  
Lenkerarmatur **607** 22–26  
Lenkergriff **602** 3  
Lenkerstütze **602** 8  
Lenkertasche **605** 20  
Lenkgetriebe **617** 48  
Lenkgurt **238** 4  
Lenkkopf **405** 78  
Lenkmomentsensor **617** 55  
Lenkrad *Auto* **614** 18, **615** 69  
Lenkrad *Kfz* **621** 30  
Lenkrad *Pflege* **77** 47  
Lenkrad *U-Elektronik* **719** 24  
Lenkradeinheit **719** 23  
Lenkrad-Joystick **719** 22  
Lenkradspeiche **615** 70  
Lenkrolle **119** 85  
Lenksäule **617** 49  
Lenkstange **602** 2  
Lenkstangenschaft **602** 15  
Lenkstockhebel **617** 51

Lenkung, Hinterrad- **405** 34  
Lenkung, Knick- *Forstw.* **439** 31, 35  
Lenkung, Knick- *Straßenbau* **631** 22  
Lenkung, Schnecken- **617** 48  
Lenkung, Servo- **617** 53  
Lenkungsdämpfer **621** 47  
Lenkwaffensystem, Panzerabwehr- **129** 41  
Lenkwinkelsensor **617** 59  
Lentikulariswolke **201** 37  
Lenzloch **193** 27  
Leo **17** 17, **19** 60  
Leopard **349** 7  
Lerche, Baum- **336** 6  
Lerche, Dreck- **336** 7  
Lerche, Hauben- **336** 7  
Lerche, Haus- **336** 7  
Lerche, Heide- **336** 6  
Lerche, Kamm- **336** 7  
Lerche, Stein- **336** 6  
Lerchensporn **373** 8  
Lernäische Schlange **281** 34  
Lerncomputer **117** 45  
Lesebändchen **601** 72  
Lesebehälter **426** 10  
Lesebuch **145** 43  
Lesegerät *Fotogr.* **487** 8, 46  
Lesegerät *Med.* **64** 9  
Lesegerät, CD- **487** 7  
Lesegerät, DVD- **487** 7  
Lesegerät, Karten- **64** 9  
Lesegerät, Kreditkarten- **625** 50  
Lesegerät, Mikrofiche- **148** 26  
Leselampe **112** 18  
Lsepult **287** 2  
Leser, Karten- *Bank* **732** 2  
Leser, Karten- *Fotogr.* **487** 25  
Leser, Karten- *Post* **707** 6

Leser, Magnetkarten- **637** 61  
Leserin, Wein- **426** 11  
Lesesessel **670** 4  
Lesestein **403** 5  
Lesewagen **426** 16  
Lesezeichen **601** 73  
Lesung **287** 37  
Letter, Blei- **595** 9  
Letzter **241** 7  
letztes Dutzend **255** 17  
letztes Mondviertel **19** 6  
Leuchtanzeige, Kassen- **625** 48  
Leuchtbuchstabe **157** 38  
Leuchtdiode *U-Elektronik* **715** 43  
Leuchtdiode *Uhr* **475** 12  
Leuchtdiode, Betriebs- **723** 11  
Leuchte *Film* **258** 4  
Leuchte *Straße* **628** 18  
Leuchte, Anzeige- **119** 11  
Leuchte, Arbeits- *Goldschmied* **473** 42  
Leuchte, Arbeits- *Hausrat* **116** 20  
Leuchte, Begrenzungs- **609** 55  
Leuchte, Blink- **609** 16  
Leuchte, Blinker- **615** 61  
Leuchte, Decken- **68** 20  
Leuchte, Dunkelkammer- **483** 21  
Leuchte, Frisier- **471** 9  
Leuchte, Fußrampen- **265** 26  
Leuchte, Garten- **103** 32  
Leuchte, Halogen- *Fotoreprod.* **589** 33  
Leuchte, Halogen- *Installateur* **509** 48, 49–51  
Leuchte, Kontroll- *Fleischerei* **459** 66  
Leuchte, Kontroll- *Fotogr.* **487** 22, 30  
Leuchte, Kontroll- *Telefon* **708** 59  
Leuchte, Kontroll- *U-Elektronik* **719** 34  
Leuchte, Kontroll- *U-Elektronik* **719** 14  
Leuchte, Kugel- **154** 5

Leuchte, mehrflammige **154** 21  
Leuchte, Mund- **69** 43  
Leuchte, Operations- **72** 12  
Leuchte, Rundum- **163** 63  
Leuchte, Schluss- **614** 56  
Leuchte, Straßen- **103** 62  
Leuchte, Tisch- **111** 35  
Leuchte, Treppen- **110** 22  
Leuchte, Wand- **110** 22  
Leuchten, Wetter- **29** 30  
leuchtende Nachtwolke **25** 26  
Leuchtenhänger **257** 54  
Leuchtenklemme **509** 39  
Leuchter, Chanukka- **293** 26  
Leuchter, Kerzen- *Flohmarkt* **249** 47  
Leuchter, Kerzen- *Hausrat* **113** 10  
Leuchter, Kerzen- *Restaurant* **151** 43  
Leuchter, Kron- **154** 21  
Leuchter, Tafel- **114** 17  
Leuchter, Tisch- **114** 17  
Leuchter, Wand- **287** 16  
Leuchtfeuer *Geogr.* **45** 48  
Leuchtfeuer *Navigation* **679** 55  
Leuchtfläche **589** 35  
Leuchtmelder **645** 41, **651** 15  
Leuchtreklame **156** 12  
Leuchtröhre **121** 38  
Leuchtschild **625** 81  
Leuchtschirm, Bild- **479** 68  
Leuchtsignal **626** 33  
Leuchtstofflampe **165** 51  
Leuchtstofflampe, Kompakt- **509** 52  
Leuchtstoffröhre *Installateur* **509** 54  
Leuchtstoffröhre *Kaufhaus* **165** 51  
Leuchtstreifen, Sicherheits- **629** 4, 5  
Leuchtturm *Geogr.* **45** 9  
Leuchtturm *Navigation* **679** 57



Leuchtwarte **682** 27  
Leuchtwerbung **636** 44  
Leuchtzeichen **626** 33  
Levade *Pferd* **203** 4  
Levade *Zirkus* **244** 28  
Lexikon **111** 15  
lg **316** 6  
Libelle **329** 5  
Libelle, Kugel- **689** 12  
Libra **17** 19, **19** 62  
Library, Tape- **713** 51  
Licht **445** 17, 37  
Licht, Abblend- **614** 53  
Licht, Backbord- **197** 13  
Licht, Blau- *Feuerwehr* **162** 43  
Licht, Blau- *Polizei* **135** 47  
Licht, Blink- *Auto* **615** 68, 80  
Licht, Blink- *Eisenbahn* **633** 46, 50  
Licht, Blink- *Flugzeug* **689** 64  
Licht, Blink- *Motorrad* **609** 42, 49  
Licht, Blitz- **481** 25  
Licht, Brems- **607** 45  
Licht, Bug- **197** 14  
Licht, ewiges **287** 49  
Licht, Fern- *Auto* **615** 68  
Licht, Fern- *Eisenbahn* **645** 47  
Licht, Flut- **258** 2  
Licht, Heck- **197** 15  
Licht, Kenn- **635** 29  
Licht, Ober- *Haus* **103** 29, **105** 6  
Licht, Ober- *Kfz* **621** 51  
Licht, Ober- *Landw.* **419** 3  
Licht, Ober- *Theater* **265** 13  
Licht, Polar- **25** 35  
Licht, Positions- **689** 44, 50  
Licht, Rück- *Fahrrad* **603** 43  
Licht, Rück- *Motorrad* **607** 45

Licht, Signal- **629** 27  
Licht, Stand- **614** 53  
Licht, Steuerbord- **197** 12  
Licht, Topp- **197** 11  
Licht, Warnblink- **163** 55  
Licht, Zusatz- **635** 21, 22  
Lichtampel **713** 25  
Lichtanlassmaschine **651** 30  
Lichtband **401** 17  
Lichtblende **21** 24  
Lichtbogen **261** 42  
Lichteinstellgerät **622** 18  
Lichteinstellstand **622** 17  
lichtempfindlicher Abschnitt **425** 29  
Lichterführung **197** 11–15  
lichte Weite **657** 13  
Lichtfühler **495** 6  
Licht-Gobo **141** 25  
Lichtkugel **253** 17  
Lichtmaschine *Eisenbahn* **649** 46  
Lichtmaschine *Motor* **611** 45  
Lichtmaschinentester **623** 55  
Lichtmast **628** 18  
Lichtmessung **481** 65  
Lichtnelke, Kuckucks- **365** 21  
Lichtöffnung **301** 90  
Lichtorgel **252** 8  
Lichtquelle *Film* **261** 39–44  
Lichtquelle *Mediengest.* **587** 8  
Lichtquelle *Optik* **479** 17  
Lichtring **717** 31  
Lichtrufsignal **154** 7  
Lichtschalter **643** 61  
Lichtschuh **489** 42  
Lichtschutzblende **701** 3  
Lichtsensorm *Film* **489** 2  
Lichtsensorm *PC* **723** 24

Lichtsignal *Eisenbahn* **635** 5, 7, 9, 14, 16, 18  
Lichtsignal *Navigation* **679** 6, 13  
Lichtsignal *Polizei* **135** 50  
Lichtsignal, Selbstauslöser- **481** 10, **485** 16  
Lichtstellanlage **265** 2  
Lichtstimmung **265** 2  
Lichtstrahler **252** 9  
Lichttisch **587** 31  
Lichttongerät **261** 28, 45  
Lichttonkopf **261** 47  
Lichttonoptik **261** 46  
Lichtung **45** 2  
Lichtvorsignal **635** 22  
Lichtwange **503** 44  
Lichtzeichen, Fußgänger- **157** 60  
Lichtzeichenanlage **157** 59  
Lid, Ober- **55** 48  
Lid, Unter- **55** 49  
Liebchen, Maß- **365** 1  
Liebesapfel **393** 12  
Liebespaar **167** 73  
Liebstöckel **395** 9  
Liedernummer **287** 24  
Liege, Camping- **179** 74  
Liege, Garten- **368** 3  
Liege, Patienten- **75** 36  
Liege, Sonnen- **671** 82  
Liege, Untersuchungs- **65** 28, **66** 5  
Liegebox **419** 17  
Liegefläche **185** 30  
Liegehafen **659** 9  
liegende Falte **37** 18  
liegender Anschlag **241** 24  
Liegeplatz **197** 51  
Liegessel **185** 4  
Liegestufe **185** 15  
Liegestuhl *Garten* **368** 3

Liegestuhl *Haus* **103** 41  
Liegestuhl *Schiff* **672** 10  
Liegestütz, Hock- **227** 23  
Liegestütz, Knie- **227** 20  
Liegestütz, Winkel- **227** 24  
Liegestütz rücklings **227** 22  
Liegestütz seitlings **227** 25  
Liegestütz vorlings **227** 21  
Liegewiese **189** 1  
Liek, Achter- *Segeln* **193** 36  
Liek, Achter- *Surfen* **181** 9  
Liek, Unter- *Segeln* **193** 31  
Liek, Unter- *Surfen* **181** 10  
Liek, Vor- *Segeln* **193** 33  
Liek, Vor- *Surfen* **181** 8  
Lieschen **413** 33  
Lift *Kaufhaus* **165** 54  
Lift *U-Elektronik* **715** 30  
Lift, Brücken- **681** 40  
Lift, Schlepp- *Bergbahn* **654** 19  
Lift, Schlepp- *Sport* **235** 40  
Lift, Sessel- *Bergbahn* **654** 20  
Lift, Sessel- *Sport* **235** 38  
Lift, Ski- *Bergbahn* **654** 19  
Lift, Ski- *Sport* **235** 38–44  
Liftboy **154** 18  
Ligatur **581** 6  
Ligaturführer **73** 38  
Lightning-Anschluss **708** 42  
Liguster, Gemeiner **359** 6  
Ligusterschwärmer **329** 61  
Lilie **127** 12  
Lilie, Palm- **359** 24  
Lilie, Schilf- **367** 8  
Lilie, Schwert- **367** 8  
Lilie, See- **343** 3  
Lilie, Wasser- **367** 8

Lilie, Weiße **367** 12  
Liliengewächs **369** 13  
Limerick **449** 54  
Limiter **713** 43  
Limonade **462** 55  
Limone **385** 23  
Limousine, Fließheck- **619** 14  
Limousine, Großraum- **619** 33  
Limousine, Reise- **619** 1  
Linde **355** 46  
Linde, Zimmer- **369** 9  
Lindengewächs **369** 9  
Lindwurm **281** 1  
Lineal *Büro* **727** 39  
Lineal *Mediengest.* **587** 37  
Lineal, Anschlag- **517** 5  
Lineal, Einführ- **599** 19  
Lineal, Haar- **527** 63  
Lineal, Schneide- **504** 21  
Lineal, Winkel- *Schule* **145** 18  
Lineal, Winkel- *Tischler* **517** 17  
Lineal, Winkel- *Zeichner* **559** 4  
Linealhandrädchen **515** 66  
linealisch **353** 34  
Linealwinkel **515** 65  
lineare Kurve **321** 12  
Linie, Abwurf- **211** 26  
Linie, Angabe- **215** 30  
Linie, Angriffs- **215** 5  
Linie, Aufschlag- **213** 5, 49, 50, 51, 64  
Linie, Aus- **213** 65  
Linie, Bahn- **45** 20  
Linie, Drittel- **213** 70  
Linie, End- **211** 14  
Linie, Freiwurf- **211** 5, 16  
Linie, Fuß- **501** 81  
Linie, Gefechts- **217** 9

Linie, gekrümmte **318** 21  
Linie, Grenz- **33** 30  
Linie, Grund- *Math.* **318** 27  
Linie, Grund- *Sport* **213** 2, 49, **215** 4  
Linie, Halte- **157** 55  
Linie, Hand- **49** 73  
Linie, Herstellungs- **423** 33  
Linie, Herz- **49** 76  
Linie, Hilfs- **585** 21  
Linie, Hinter- **215** 31  
Linie, Höhen- **45** 61  
Linie, Hyperbelstand- **677** 37, 38  
Linie, Kopf- **49** 75  
Linie, Kreis- **319** 44  
Linie, Lebens- **49** 74  
Linie, Maß- **559** 30  
Linie, Mittel- *Fechten* **217** 4  
Linie, Mittel- *Sport* **208** 3, **213** 6, 36, 62  
Linie, Mittel- *Zeichner* **559** 35  
Linie, Mittschiffs- **195** 5  
Linie, Noten- **267** 43  
Linie, Schlagmal- **211** 27  
Linie, Seiten- **208** 9, **213** 3, 4, 37, 47, 48  
Linie, Spalten- **311** 12  
Linie, Start- **217** 3  
Linie, Temperatur- **25** 39  
Linie, Tiefen- **45** 12  
Linie, Tor- **208** 7  
Linie, Toraus- **208** 7  
Linie, Verwerfungs- **37** 6  
Linie, Wasser- **195** 31  
Linienrichter **209** 60, **215** 23  
Linienschiff *Hafen* **680** 32  
Linienschiff *Schiff* **663** 51–60  
Linienschild **627** 21  
Linienstärke **581** 24  
Linienstichel **304** 5

Liniensystem **267** 42–44  
Link **585** 33  
linke Hemisphäre **51** 89  
links, heraldisch **127** 19–25  
Links-Ausführung **260** 13  
Linksaußen **208** 16  
Linkslauf **543** 11, 34  
Linksmaschine **260** 13  
Linse *Anat.* **55** 57  
Linse *Mediengest.* **587** 4, 26  
Linse, bikonkave **479** 26  
Linse, bikonvexe **479** 20  
Linse, Fernbild- **481** 87  
Linse, Front- **481** 2  
Linse, Kondensor- **479** 61  
Linse, konkavkonvexe **479** 22  
Linse, Kontakt- **476** 23, 24, 25  
Linse, konvexkonkave **479** 24  
Linse, Meniskus- **479** 22  
Linse, negative **479** 23  
Linse, Objektiv- **479** 65  
Linse, plankonkave **479** 25  
Linse, plankonvexe **479** 21  
Linse, positive **479** 19  
Linse, Sammel- **479** 19  
Linse, Wasser- **375** 37  
Linsenfernrohr **479** 55  
Linsenkissen **473** 27  
Linz-Donawitz-Konverter **539** 47  
Lippe **49** 19  
Lippe, Ober- *Anat.* **55** 16  
Lippe, Ober- *Musik* **278** 27  
Lippe, Ober- *Pferd* **417** 44  
Lippe, Scham- **57** 102  
Lippe, Unter- *Anat.* **55** 29  
Lippe, Unter- *Musik* **278** 26  
Lippe, Unter- *Pferd* **417** 46

Lippenpfeife **278** 23–30, **279** 31–33  
Lippenpfeife, gedackte **279** 34  
Lippenpfeife, gedeckte **279** 34  
Liquid Crystal Display *Büro* **727** 23  
Liquid Crystal Display *Film* **489** 5, 48  
Liquid Crystal Display *PC* **723** 17  
Lisene **295** 11  
Liste, Kurs- **735** 15  
Liste, Speise- **624** 17  
Liste, Stück- **559** 37  
Liste, Wähler- **141** 4  
Litfaßsäule **157** 46  
Lithium-Ionen-Batterie **613** 7  
Lithodes **343** 16  
Lithograf **305** 45  
Lithografie **304** 25, 26  
Lithografie, Chromo- **305** 28  
Lithokreide **304** 26  
Lithosphäre **33** 2  
Lithostein **304** 25, **305** 57  
liturgisches Gerät **291** 34–54  
Litze **567** 7  
Litzenaug **567** 8  
Live-Produktionsmischer **258** 28  
Livestock-Carrier **669** 62  
Lkw *Hafen* **682** 19  
Lkw *Kfz* **621** 1–32  
Lkw, Betonmisch- **621** 10  
Lkw, Silo- **553** 24  
Lkw-Beladung **682** 28  
Lkw-Fahrerhaus **621** 26  
Lkw-Fahrstuhl **669** 54  
Lkw-Rad **523** 21  
Lkw-Reifen **172** 8  
LNB **711** 16  
LNB-Konverter **711** 16  
Lobby **154** 1, 2–27



Local Area Network **721** 22  
Loch **215** 49  
Loch, Abstich- **539** 53  
Loch, Atem- **347** 32  
Loch, Bohr- *Erdöl* **534** 17  
Loch, Bohr- *Steinbruch* **556** 22  
Loch, Dollen- **497** 22  
Loch, Dübel- **497** 22, 23  
Loch, Einsteck- **521** 9  
Loch, F- **273** 6  
Loch, Flug- **425** 60  
Loch, Griff- *Büro* **727** 33  
Loch, Griff- *Musik* **273** 34, **275** 34  
Loch, Griff- *Sport* **241** 13  
Loch, Guck- **110** 33  
Loch, Karabiner- **233** 40  
Loch, Keil- **515** 21  
Loch, Keim- **411** 57  
Loch, Knopf- **89** 30  
Loch, Lenz- **193** 27  
Loch, Mann- *Böttcher* **512** 21  
Loch, Mann- *Brauerei* **455** 2  
Loch, Mann- *Raumfahrt* **699** 29, **703** 53  
Loch, Mann- *Wasservers.* **159** 51  
Loch, Nest- **335** 33  
Loch, Schall- *Kirche* **289** 8  
Loch, Schall- *Musik* **271** 22, **273** 6, **275** 5  
Loch, Schlüssel- **527** 47  
Loch, Splint- **531** 25  
Loch, Spund- **512** 7  
Loch, Stich- **431** 12  
Loch, Ton- **273** 34, **275** 34  
Loch, Treppen- **497** 46  
Loch, Vierkant- **527** 50  
Loch, Wurm- **397** 68  
Lochbeitel **515** 8  
Lochblechblende **707** 29

Locheisen *Klempner* **505** 13  
Locheisen *Schuhmacher* **465** 45  
Locheisen *Tischler* **515** 8  
Locher **727** 8  
Lochkugel **241** 12  
Lochmaske, Farb- **585** 36  
Lochnadel **569** 34, 46  
Lochplatte *Schlosser* **526** 26  
Lochplatte *Schmied* **522** 17  
Lochrundmutter **531** 35  
Lochsäge *Bau* **497** 63  
Lochsäge *Installateur* **507** 71  
Lochsäge *Tischler* **515** 3  
Lochschaft **241** 41  
Lochstecher **467** 12  
Lochstickerei **467** 11  
Lochzange, Revolver- **465** 44  
Lochziegel **557** 21, 22  
Lochziegel, Hoch- **557** 21  
Lochziegel, Lang- **557** 22  
Lochzirkel **520** 24  
Locke, Rebhuhn- **443** 47  
Locke, Schiller- **99** 7  
Locke, Stirn- **99** 31  
Locke, Wachtel- **443** 45  
Lockenbrennschere **470** 5  
Lockenfrisur **101** 21  
Lockenhaar **101** 21  
Lockenklammer **470** 14  
Lockenkopf **99** 20  
Lockenperücke **99** 2  
Lockenschere **470** 5  
Lockenstab **467** 32  
Lockentuff **101** 8  
Lockenwickel **470** 12  
Lockenwickler **470** 12  
Lockermassen, vulkanische **35** 8

Lockgerät **443** 43–47  
Lockjagd **443** 43–47  
Lockvogel **441** 56  
Lockwellbürste **470** 13  
Lodenhut **95** 28  
Lodenmantel **83** 15  
Lodenrock **83** 41  
Löffel *Angelsport* **449** 43  
Löffel *Hausrat* **115** 60  
Löffel *Straßenbau* **631** 35  
Löffel *Zool.* **445** 66  
Löffel, Abdruck- **69** 26  
Löffel, Dessert- **115** 65  
Löffel, Ess- **115** 60  
Löffel, Frosch- **375** 46  
Löffel, Gemüse- **115** 73  
Löffel, Gourmet- **115** 65  
Löffel, Kartoffel- **115** 74  
Löffel, Labor- und Chemikalien- **67** 34  
Löffel, Salat- **115** 66  
Löffel, scharfer **65** 43, **73** 45  
Löffel, Schaum- **458** 12  
Löffel, Soßen- **114** 19  
Löffel, Suppen- **115** 60  
Löffel, Tief- **491** 82  
Löffel, Vorlege- **115** 73  
Löffel, Weihrauch- **291** 43  
Löffelbagger **491** 81  
Löffelbohrer **520** 17  
Löffelbug **195** 30  
Löffelgans **335** 7  
Loft **103** 76  
Lofthaus **103** 73  
Loftwohnung **103** 76  
log **316** 6  
Log, Patent- **677** 49  
Logarithmenrechnung **316** 6

Logarithmieren **316** 6  
Logarithmus **316** 6  
Logarithmus, Zehner- **316** 6  
Loge **251** 7  
Loge, Zirkus- **244** 15  
Logel **426** 15  
Logger **450** 1  
Loggia **103** 17  
Logo *Börse* **735** 12  
Logo *Polizei* **135** 22  
Logo, Bluetooth®- **717** 20  
Logo, DAX®- **735** 14  
Logo, Recycling- **161** 1  
Logo, Sender- **141** 25  
Logo, Xetra®- **735** 13  
Logpropeller **677** 50  
Loguhr **677** 52  
Loipe **235** 59  
Loipenmarkierung **235** 60  
Lok, Dampf- **646** 1  
Lok, Diesel- **651**  
Lok, E- **649** 1  
Lok, Lösch- **552** 10  
Lok, Rangier- **651** 68  
Lok, Tender- **647** 66  
Lokal, Nacht- **253**  
Lokal, Speise- **150** 1–36  
Lokal, Wahl- **141** 1–14  
Lokal, Wein- **151** 37–57  
Lokführerhaus **647** 49  
Lokführersitz **647** 59  
Lokkasten **641** 32  
Lokomotive, Dampf- **646** 1, **647** 69  
Lokomotive, Dampfspeicher- **647** 69  
Lokomotive, Diesel- **651**  
Lokomotive, dieselhydraulische **651** 1, 24, **652** 1  
Lokomotive, elektrische **649** 1

Lokomotive, Garratt- **647** 65  
Lokomotive, Gelenk- **647** 65  
Lokomotive, Klein- **651** 68  
Lokomotive, Kondensations- **647** 70  
Lokomotive, Rangier- **641** 23, **651** 47, 68  
Lokomotive, Schnellzug- **647** 64  
Lokomotive, Strecken- **641** 30  
Lokomotive, Zahnrad- **654** 4  
Lokus **121** 43  
Longdrink **252** 20  
long rifle, 22 **241** 32  
Look, Afro- **101** 26  
Look, Punk- **99** 34  
Looping **199** 1  
Loopingacht **199** 2  
Lophocalyx philippensis **343** 7  
Lore, Kipp- **493** 28  
Lorengleis **493** 27  
Los **247** 48  
Losbude **247** 46  
Löschanlage, Feuer- **685** 20  
Löschboot, Feuer- **163** 78  
Löscher, Feuer- *Feuerwehr* **163** 67  
Löscher, Feuer- *Piktogramm* **697** 15  
Löscher, Feuer- *Tankstelle* **626** 42  
Löscher, Feuer- *Werkstatt* **623** 75  
Löschfahrzeug, Großtank- **163** 64  
Löschgruppenfahrzeug **162** 42  
Löschlok **552** 10  
Löschtafel **715** 58  
Löschtafel, Tabulator- **731** 27  
Löschtrug **522** 8  
Löschurm **552** 11  
Löschwagen **552** 10  
Löschwedel **522** 3  
Loser **445** 18  
Löser, Walzen- **731** 4

Losung **205** 49  
Lösung **316** 10  
Lösung, Entwickler- **483** 9  
Lösung, Gummi- **305** 49  
Lösung, Spinn- **573** 8, 44  
Lösungsmitteldampf **597** 25  
Lösungsmittelkanne **511** 22  
Lot **491** 50, 71  
Lot, Echo- **677** 56  
Lot, Hand- **677** 53  
Lötborax **473** 37  
Löter, Blitz- **519** 58  
Lötgerät, Propangas- **505** 5–7  
Lothringer Kreuz **291** 63  
Lotion, Aftershave- **121** 30  
Lotion, Föhn- **470** 39  
Lotion, Haut- **624** 36  
Lotion, Körper- **462** 48  
LötKolben *Heimwerken* **519** 19, 57  
LötKolben *Installateur* **507** 74, **509** 45  
LötKolben, Hammer- **505** 5  
LötKolben, Propangas- **505** 5  
Lotkörper **677** 54  
Lötlampe *Installateur* **507** 75  
Lötlampe *Sport* **235** 14  
Lotleine **677** 55  
Lötmittel **473** 34  
Lotossäule **299** 13  
Lötpistole *Goldschmied* **473** 15  
Lötpistole *Heimwerken* **519** 56  
Lotse **126** 24  
Lotsenboot **669** 84  
Lotsenrufsignal **126** 24  
Lötstange **473** 36  
Lötstein **505** 6  
Lotte **426** 3  
Lötwasser **505** 7

Lötzinn **507** 76  
Lötzinndraht **519** 20  
Loudnesstaste **715** 38  
Louisdor **123** 5  
Louis-seize-Tisch **297** 14  
Lounge *Eisenbahn* **645** 11  
Lounge *Flughafen* **695** 18  
Löwe *Astron.* **17** 17, **19** 60  
Löwe *Zoo* **171** 29  
Löwe *Zool.* **349** 3  
Löwengehege **171** 25  
Löwenkopf **281** 19  
Löwenleib **281** 16  
Löwenmähne *Frisur* **101** 25  
Löwenmähne *Zool.* **349** 4  
Löwenmäulchen **368** 34  
Löwenrumpf **281** 24  
Löwenzahn *Bot.* **371** 13  
Löwenzahn *Garten* **368** 36  
Löwin **171** 28  
Low Noise Block Converter **711** 16  
Low-Velocity-Zone **33** 3  
LTE **721** 15  
Luchs **349** 9  
Luchsfell **513** 15  
Luchsfell, ausgelassenes **513** 16  
Luchsfell, zusammengesetztes **513** 20  
Luft, Ab- **495** 22  
Luft, Ausatmungs- **180** 27  
Luft, Außen- **495** 23  
Luft, Druck- **473** 47  
Luft, Kalt- **27** 23, 32  
Luft, Warm- *Meteor.* **27** 24, 31  
Luft, Warm- *Textil* **565** 5  
Luft, Zu- **495** 21  
Luftabsaugstutzen **517** 41  
Luftakrobat **244** 7

Luftbad **189** 2  
Luftballon *Rummelplatz* **247** 52  
Luftballon *Zirkus* **244** 22  
Luftbehälter **626** 22  
Luftbehälter, Haupt- **649** 8, **651** 57, 71  
Luftbehälter, Hilfs- **651** 61  
Luftbehandlungsgerät **643** 45  
Luftbereifung **631** 21  
Luftbetankungsstutzen,  
einziehbarer **131** 5  
Luftbremse *Flugzeug* **687** 43  
Luftbremse *Militär* **131** 57  
luftdichte Kammer **75** 27  
Luftdruck *Meteor.* **29** 3, 4, 5, **31** 1, 4  
Luftdruck *Tankstelle* **626** 25  
Luftdruckanzeige **649** 24  
Luftdruckkartusche **241** 37  
Luftdüse **567** 30  
Luftdüse, Seitenfenster- **614** 55  
Lufteinlassschlitz **614** 7  
Lufteinlauf *Flugzeug* **693** 54  
Lufteinlauf *Militär* **131** 11  
Lufteinlauf, Stau- **131** 19  
Lüfter *Eisenbahn* **649** 11  
Lüfter *Schiff* **668** 42  
Lüfter *U-Elektronik* **719** 5  
Lüfter, Dach- **178** 28  
Lüfter, Fahrmotor- **649** 15  
Lüfter, Gruben- **533** 5  
Lüfter, Hochleistungs- **162** 49  
Lüfter, Maschinenraum- **651** 37  
Lüfter, Rasen- **391** 15  
Lüfter, Wand- **150** 19  
Lüfterantrieb **651** 62  
Lüfterantriebswelle **611** 43  
Lüfterflügel **611** 42  
Lüftergitter **723** 5



Lüfteröffnung **722** 30  
Lüfterölpumpe **649** 45  
Lüfterpfosten **669** 56  
Lüfterrad **611** 10  
Luftfahrzeug, VTOL- **693** 11–34  
Luftfeuchtigkeit **31** 8, 33  
Luftfilter *Auto* **614** 3  
Luftfilter *Landw.* **407** 17  
Luftfilter *Straßenbau* **631** 29  
Luftfilter, Ölbad- **651** 79  
Luftfiltergehäuse **611** 30  
Luftführung **629** 19  
Luftfüllstutzen **626** 24  
Luftfurche **451** 18  
luftgekühlter **609** 41  
Luftgewehr **241** 34  
Lufthammer, Schmiede- **522** 9  
Luftheizkammer **539** 31  
Luftholz **388** 18  
Luftinsufflator **66** 14  
Luftkammer **421** 28  
Luftkissen **197** 62  
Luftkissenfahrzeug **197** 59  
Luftklappe **646** 6  
Luftkompressor *Eisenbahn* **649** 14, 44  
Luftkompressor *Erdöl* **537** 23  
Luftleitung **419** 26  
Luftleitung, Haupt- **651** 6  
luftlose Lackierpistole **511** 40  
luftlose Spritzpistole **511** 40  
luftloses Spritzsystem **511** 39  
Luftmanschette **67** 29  
Luftmassen, einheitliche **27** 1–4  
Luftmatratze **183** 26  
Luftpolster **197** 62  
Luftpost **707** 19  
Luftpresser **649** 14, 44, **651** 34, 58, 72

Luftpumpe *Auto* **617** 11  
Luftpumpe *Fahrrad* **603** 56  
Luftpumpe *Med.* **70** 11  
Luftraum-Rundsuchradar **133** 28  
Luftregulierung *Chemie* **325** 3, 8  
Luftregulierung *Hausrat* **119** 74  
Luftröhre **51** 53, **57** 6  
Luftröhrenast **57** 7  
Luftsammler **611** 35  
Luftschacht **299** 4  
Luftschaukel **246** 20  
Luftschlange **243** 21  
Luftschleuse **703** 28  
Luftschlitz **619** 38  
Luftschraube *Flugsport* **199** 28  
Luftschraube *Flugzeug* **689** 32  
Luftschraube *Wassersport* **197** 60  
Luftschraubenwelle **693** 62  
Luftseilbahn **654** 15–41, **655** 42–75  
Luftstrahltriebwerk **693** 35–52  
Luftstrahltriebwerk, Zweistromturbinen- **131** 14  
Luftströmung **29** 14  
Luftströmung, kalte **29** 19  
Luftströmung, warme **29** 18  
Luftstrudel **27** 33  
Lufttemperaturangabe **183** 35  
Lufttemperaturfühler **617** 13  
Lufttrocknung **577** 15  
Lüftung **676** 14  
Lüftung, First- **388** 11  
Lüftung, Klapp- **388** 10  
Lüftung, Trauf-First- **401** 18  
Lüftungseinstellrad **615** 78  
Lüftungsfenster *Camping* **179** 56  
Lüftungsfenster *Gärtnerei* **388** 10  
Lüftungsgitter **615** 79  
Lüftungsholz **388** 18

Lüftungsklappe *Eisenbahn* **652** 16, **653** 30  
Lüftungsklappe *Gärtnerei* **389** 41  
Lüftungsklappe *Kfz* **621** 50  
Lüftungsleistung **615** 95  
Lüftungsschlitz **505** 35  
Lüftungssystem **495** 20  
Lüftungsziegel **501** 7  
Luftverteiler, Gebläse- **562** 31  
Luftverteilerstück **419** 31  
Luftwaffe **131**  
Luftzufuhr *Raumfahrt* **701** 7  
Luftzufuhr *Textil* **567** 29  
Luftzufuhrrohr **539** 30  
Luftzuführung **522** 6  
Luftzuleitung **539** 17  
Luggersegel **667** 4  
Lukas **246** 23  
Luke *Raumfahrt* **701** 35  
Luke *Schiffbau* **675** 67, 68  
Luke, Boden- **107** 15  
Luke, Einlass- **421** 5  
Luke, Einstiegs- **701** 46, **703** 27  
Luke, Ein-und-Ausstiegs- **701** 28  
Luke, Fahrer- **129** 39  
Luke, Lade- **668** 11, **669** 61  
Luke, Nutzlastraum- **703** 15  
Luke, Schieß- **441** 60  
Lukendeckel **675** 68  
Lukensüll **675** 67  
Lumber **83** 31  
Lumme, Dumme **335** 16  
Lumme, Trottel- **335** 16  
Lunarmodul **699** 53, **701** 17  
Lunarmodulhangar **699** 52  
Lunge **53** 13, **57** 8  
Lunge, Elektro- **63** 31  
Lungenautomat **180** 18

Lungenflügel **57** 9  
Lungenfunktionsmessung **75** 26  
Lungenkraut **373** 7  
Lungenlappen, oberer **57** 10  
Lungenschlagader **53** 11, **57** 68  
Lungenvene **53** 12, **57** 69  
Lunte **445** 52  
Lunula **291** 36  
Lupe *Fotoreprod.* **589** 38  
Lupe *Kristall* **327** 33  
Lupe *Mediengest.* **587** 34  
Lupe *Optik* **479** 27  
Lupe, Fernrohr- **479** 67  
Lupe, Präzisions- **560** 22  
Lupine, Edel- **368** 24  
Lupine, Gelbe **415** 17  
Lurch **341** 20–26  
Lurch, Frosch- **341** 23–26  
Lurch, Schwanz- **341** 20–22  
Lure **271** 1  
Luser **445** 18  
Lüsterklemme **509** 39  
Lutscher **79** 51  
Luzei, Oster- **365** 22  
Luzerne **415** 9  
Lycoteuthis diadema **343** 4  
Lyman-Serie **15** 29  
Lymphknoten **55** 11  
Lyra *Astron.* **17** 22  
Lyra *Musik* **271** 15, **277** 44  
Lyrastütze **277** 44  
Lysosom **59** 9

## M

Mäander *Geogr.* **39** 12

Mäander *Kunst* **301** 57  
Maar **35** 14  
Macher, Glas- **563** 61  
Macher, Goldschnitt- **598** 32  
Macher, Korb- **521** 33  
Macher, Schloss- **526** 7  
Macher, Schlüssel- **526** 7  
Macher, Schritt- **207** 10  
Macher, Schuh- **464, 465**  
Macher, Uhr- **474** 1  
Macherei, Korb- **521** 1–40  
Macherin, Korb- **521**  
Machina Pictoris **17** 47  
Macis **383** 34  
Mädchen, Ball- **213** 18  
Mädchenkopf **281** 61  
Mädchenleib **281** 26, 64  
Mädchenrock **81** 53  
Made *Biene* **425** 38  
Made *Zool.* **329** 20, **431** 19  
Made, Obst- **397** 67  
Madonnenstatue **287** 51  
Magazin *Bahnhof* **636** 17  
Magazin *Buch* **599** 7  
Magazin *Militär* **129** 28  
Magazin *Stadt* **157** 34  
Magazin, Anleger- **601** 26  
Magazin, Gedächtnistraining- **77** 22  
Magazin, Heftklammern- **727** 7  
Magazin, Patronen- **442** 17  
Magazin, Pistolen- **135** 16  
Magazin, Raster- **589** 9  
Magazin, Rund- **481** 79  
Magazin, Sattelwechsel- **525** 34  
Magazin, Spiele- **117** 18  
Magazinbereich **21** 19  
Magazingewehr **442** 2

Magazinhalter **129** 36  
Magazinschusseleinrichtung **569** 27, 42  
Magen *Anat.* **57** 16, 51  
Magen *Biene* **425** 22  
Magen, Honig- **425** 24  
Magen-Darm-Kanal **425** 20  
Magenmund **57** 52  
Magenstütze **87** 24  
Magenta **313** 18, 20  
Magenta-Druckwerk **593** 27  
Magentaeinstellung **483** 46  
magere **581** 8  
Magermilchtank **423** 17  
Maggikraut **395** 9  
magisches Auge **248** 20  
Magma **33** 29  
magmatische Erzlagerstätte **35** 21  
magmatisches Tiefengestein **35** 19  
Magmatismus, Tiefen- **35** 18  
Magnesiumbeutel **233** 15  
Magnet *Goldschmied* **473** 30  
Magnet *Med.* **75** 41  
Magnet, Bremslüft- **531** 102  
Magnet, Fahrzeug- **651** 38  
Magnet, Steuer- **71** 29  
Magnetbandarchivsystem **713** 51  
Magnetfeldmonitor **71** 41  
magnetisches Polrad **617** 54  
magnetisches Wechselfeld **613** 24  
Magnetkartenleser **637** 61  
Magnetkompass *Flugzeug* **689** 6  
Magnetkompass *Navigation* **677** 40  
Magnetometer **23** 27  
Magnetresonanztomografie **75** 35  
Magnetscheibe **722** 44  
Magnetstreifen **732** 26  
Magnettonabtaster **261** 51

Magnettongerät **261** 28, 50  
Magnettonkopf **261** 51  
Magnolie, Rote **359** 15  
Mähdrescher **403** 34, **405** 1  
Mäher, Aufsitz- **391** 37  
Mäher, Kreisel- **403** 21  
Mäher, Rasen- **391** 28, 31, 34  
Mäher, Schwad- **403** 21  
Mahl, Abend- **291** 26  
Mahl, Fest- **155** 41–44  
Mahlen **553** 8  
Mahlfurche **451** 19  
Mahlgang *Mühle* **451** 22  
Mahlgang *Ziegelei* **557** 9  
Mahlsteingehäuse **451** 21  
Mähne *Pferd* **417** 49  
Mähne *Zool.* **349** 4  
Mähne, Brunft- **445** 29  
Mähne, Löwen- *Frisur* **101** 25  
Mähne, Löwen- *Zool.* **349** 4  
Maiblume **373** 2  
Maierisli **373** 2  
Maiglöckchen **373** 2  
Maikäfer **433** 1  
Mainboard **722** 16  
Mais **413** 31  
Maisbirne **231** 23  
Maischbottich **453** 44  
Maische **453** 45  
Maischer, Vor- **453** 43  
Maischkessel **453** 45  
Maischpfanne **453** 45  
Maisgebiss **405** 30  
Maiskolben **413** 36  
Maiskorn **413** 37  
Maiswurzelbohrer **431** 53, 54  
Maiszünsler **431** 45

Majoran **395** 10  
Majuskel **581** 11  
Majuskelschrift **307** 17  
Makler, Börsen- **735** 3  
Maklerin, Frei- **735** 7  
Maklerschranke **735** 2  
Makramee **467** 21  
Makroaufnahme **481** 93  
Makrofon **645** 45, **651** 70  
Makrone **460** 43  
makroseismisches Schüttergebiet **35** 29  
Makulatur, Fein- **510** 8  
Makulatur, Rollen- **510** 5  
Makulatur, Strip- **510** 5  
Mal **211** 25  
Malacosteus indicus **343** 10  
Malatelier **302**  
Malen **511** 1  
Maler *Astron.* **17** 47  
Maler *Maler* **511** 2  
Maler, Bühnen- **263** 36  
Maler, Dekorations- **263** 36  
Malerei, Fenster- **145** 27  
Malerei, Glas- **287** 15  
Malerei, Höhlen- **283** 9  
Malerei, Kratz- **302** 41  
Malerei, Vasen- **301** 51  
Malerin **511**  
Malerin, Kunst- **302** 2  
Malerin, Porzellan- **561** 25  
Malerkasten **263** 35  
Malerspachtel **519** 37  
Malgerät **302** 6–19  
Malgrund **302** 22  
Malkasten **302** 10  
Malkasten, Wasser- **143** 6  
Malkissen **211** 57



Malkugel **241** 19  
Malleinen **302** 21  
Malmittel **302** 13  
Malnehmen **315** 25  
Malpappe **302** 22  
Malpinsel *Schule* **145** 84  
Malpinsel *Vorschule* **143** 7  
Malspachtel *Kunst* **302** 15  
Malspachtel *Maler* **511** 27  
Malstift, Wachs- *Schule* **145** 41  
Malstift, Wachs- *Vorschule* **143** 15  
Malstock **511** 50  
Malteserantrieb **562** 29  
Malteserkreuzgetriebe **261** 38  
Maltisch **302** 25  
Malutensil **302** 6–19  
Malve, Weg- **365** 13  
Malz, Grün- **453** 23  
Malzausgabe **453** 40  
Malzbereitung **453** 1–41  
Malzeichen **315** 25  
Malzelevator **453** 35  
Mälzen **453** 1–41  
Mälzer **455** 11  
Mälzerei **453** 1–41  
Malzproduktionsanlage **453** 1  
Malzsilo **453** 37  
Mälzturm **453** 1  
Mammutbaum **357** 69  
Mammuttanker **668** 1  
Management, Color- **583** 7  
Manager, Box- **231** 45  
Mandarine **385** 23  
Mandel **385** 36, 40  
Mandel, Gaumen- **55** 26  
Mandelkrähe **336** 3  
Mandoline **275** 16

Manege **244** 19  
Manegendiener **244** 25  
Manegeneingang **244** 11  
Mangold **393** 28  
Manipulator, Schmiede- **525** 38, 41  
Mann *Anat.* **49** 3  
Mann *Frisur* **99**  
Mann *Heraldik* **127** 14  
Mann, Alter **533** 40  
Mann, Bar- *Diskotheek* **252** 5  
Mann, Bar- *Nachtklub* **253** 4  
Mann, Feuerwehr- **162** 19  
Mann, Gunder- **363** 18  
Mann, Hinter- **215** 35  
Mann, Kamera- *Film* **256** 19, **257** 41  
Mann, Kamera- *Politik* **139** 35  
Mann, Klappen- **257** 34  
Mann, Leierkasten- **247** 39  
Mann, Mikro- **256** 21  
Mann, Mittel- **215** 34  
Mann, Müll- **161** 13  
Mann, Ob- **217** 1  
Mann, Schlag- **211** 29, 53, **215** 33  
Mann, Schluss- **233** 32  
Mann, Schnee- **239** 15  
Mann, Steuer- *Schiff* **663** 2  
Mann, Steuer- *Sport* **238** 21  
Mann, Steuer- *Wassersport* **190** 15  
Mann, Tor- *Schwimmen* **189** 42  
Mann, Tor- *Sport* **208** 10, **211** 40, **237** 25  
Mann, Unter- **244** 27  
Mann, Waid- **440** 2  
Mann, Weid- **440** 2  
Mann, Zimmer- **497** 12  
Männchen *Flugsport* **199** 5  
Männchen *Zool.* **429** 34  
Männchen, Bienen- **425** 7

Männchen, Falken- **441** 53  
Männerkleidung **89**  
männliche Blüte **355** 14, **357** 43, **359** 21, **361** 11, **375** 25, 55, **383** 13, **385** 5, 15, 44, 51,  
**399** 47, **411** 51  
männliche Hauptrolle **257** 28  
männlicher Blütenkolben **385** 4, **411** 55  
männlicher Blütenstempel **357** 6, 62, 68  
männlicher Blütenstand **355** 8, **357** 17, 24, **411** 13, **413** 35  
männlicher Schmetterling **433** 30  
männlicher Teil **375** 24  
männlicher Vorkern **61** 19, 22  
männliches Geschlechtsorgan **57** 79  
männliches Glied **57** 80  
Mannloch *Böttcher* **512** 21  
Mannloch *Brauerei* **455** 2  
Mannloch *Raumfahrt* **699** 29, **703** 53  
Mannloch *Wasservers.* **159** 51  
Mannlochdeckel **512** 22  
Mannschaftseinzelkabine **685** 32  
Mannschaftstransportwagen **129** 56  
Mannschaftsunterkunft **162** 2  
Manntau **670** 27  
Manometer *Chemie* **323** 18  
Manometer *Eisenbahn* **651** 6  
Manometer *Galvanoplastik* **590** 8  
Manometer *Landw.* **409** 12, **435** 32  
Manometer *Maler* **511** 35  
Manometer *Tankstelle* **626** 23  
Manometer, Hochdruck- **528** 4  
Manometer, Niederdruck- **528** 6  
Manometer, Öldruck- **554** 7  
Manometer, Spiegelglas- **323** 19  
Manövrierkiel **684** 30  
Manque **255** 10  
Mansarddach **499** 18  
Mansardendach **499** 18  
Mansardenfenster **499** 19

Mansardfenster **499** 19  
Manschette **83** 46, **89** 55  
Manschette, Blutdruck- **162** 15  
Manschette, Druck- **70** 3  
Manschette, Leder- **615** 98  
Manschette, Luft- **67** 29  
Manschettenknopf *Kleidung* **89** 4  
Manschettenknopf *Schmuck* **96** 21  
Mantel *Börse* **735** 25  
Mantel *Böttcher* **512** 2, 26  
Mantel *Chemie* **325** 10  
Mantel *Fahrrad* **602** 23  
Mantel *Math.* **321** 40  
Mantel *Restaurant* **150** 18  
Mantel *Stadt* **157** 74  
Mantel, Bade- *Kleidung* **81** 27, **87** 6, 57  
Mantel, Bade- *Schwimmbad* **187** 34  
Mantel, Blazer- *Kaufhaus* **164** 17  
Mantel, Blazer- *Kleidung* **83** 14  
Mantel, Blei- **547** 35, 43  
Mantel, Brems- **603** 76  
Mantel, Daunen- **83** 18  
Mantel, dreiviertellanger **164** 26  
Mantel, Erd- **33** 2, 4, 6  
Mantel, Kurz- **89** 36, 49  
Mantel, Loden- **83** 15  
Mantel, Morgen- **87** 56  
Mantel, Nerz- **513** 23  
Mantel, Öl- **685** 7  
Mantel, Ozelot- **513** 24  
Mantel, Popeline- **89** 42  
Mantel, Regen- **81** 35  
Mantel, Samen- **383** 34  
Mantel, Sommer- **85** 17  
Mantel, Staub- **89** 42  
Mantel, Stoff- **89** 33  
Mantel, Trauer- **331** 6

Mantel, Tuch- **83** 9, **89** 33  
Mantel, Wappen- **127** 16  
Mantel, Wasser- **611** 54  
Mantel, Winter- **83** 9  
Mantelleitung, Feuchtraum- **509** 42  
Mantelmauer **285** 15  
Mantelrohr **159** 64  
Mantelstrom **693** 52  
Mantelstromtriebwerk **691** 18, **693** 48  
Mantisse **316** 6  
Manual **271** 46, 47, **277** 50, **279** 42, 43, 44, 45  
manuelle Belichtungseinstellung **485** 32  
manuelle Papierherstellung **577**  
manuelle Scharfeinstellung **485** 23  
manuelle Senderabstimmung **717** 48  
Mäppchen, Feder- **145** 35–40  
Mappe, Binde- **731** 70  
Mappe, Feder- **145** 35–40  
Mappe, Hänge- **728** 5  
Mappe, Schul- **145** 32  
Mappe, Unterschriften- **724** 33, **725** 12  
Maracas **275** 60  
marcato **269** 27  
Märchenfigur **168** 3  
Märchenschloss **168** 14  
Marder *Jagd* **440** 26  
Marder *Zool.* **347** 17  
Marder, Stein- **347** 18  
Margarine **463** 101  
Margerite *Bot.* **365** 4  
Margerite *Garten* **368** 25  
Marginalie **601** 69  
Mariechen, Funken- **2 43** 45, 46–50  
Mariechen, Tanz- **243** 45, 46–50  
Mariechen-Hut **243** 46  
Marienkäfer **329** 40  
Marille **399** 41

Marillenbaum **399** 38  
Marimbafon **275** 62  
Marine **133**  
Marineleichtgeschütz **133** 41  
Marionette **247** 35  
Mark *Bot.* **353** 14  
Mark *Geld* **123** 8, 9, 11, 22, 23  
Mark, Deutsche **123** 10, 24  
Mark, Rücken- **51** 66, **53** 25  
Mark, verlängertes **51** 65, **53** 24  
Mark, Zahn- **55** 39  
Marke, Brief- **707** 13, 15  
Marke, Dienst- **135** 19  
Marke, Garderoben- **263** 23  
Marke, Passer- **587** 17  
Marke, Rippel- **39** 87  
Marke, Schnitt- **587** 19  
Marke, Spiel- **255** 27  
Marke, Strafstoß- **208** 6  
Marke, Tiefgangs- **675** 76  
Marke, Wende- **195** 17  
Markenbutter **423** 32  
Markenheftchen **707** 15  
Markenzeichen **614** 50  
Marker, Flipchart- **725** 42  
Marker, Text- **727** 18  
Marker, Tracking **258** 9  
Markierer, Schaum- **435** 9  
Markierkreide **469** 28  
Markierstift **469** 27  
markiert **269** 27  
Markierung **437** 38, 39  
Markierung, Fußgängerweg- **157** 56  
Markierung, Höhen- **229** 20  
Markierung, Loipen- **235** 60  
Markierung, Stopp- **135** 50  
Markierung, Strecken- **205** 21

Markierung, Ziel- **211** 12  
Markierungsfähnchen **235** 60  
Markise **247** 38  
Markstrahl **353** 11  
Markt, Floh- **248, 249**  
Markt, Jahr- **246, 247**  
Markt, Super- **462, 463**  
Marktplatz **45** 51  
Marlenehose **85** 54  
Marone **385** 48, 52  
Maronenpilz **381** 15  
Marquise **97** 56  
Mars **19** 49  
Marsch **41** 23, 33  
Marschland **41** 30  
Marschland, eingedeichtes **41** 46  
Marsrah **663** 39  
Marsrah, Ober- **665** 34, 40  
Marsrah, Unter- **665** 33, 39  
Marssaling, Groß- **665** 52  
Marssaling, Vor- **665** 50  
Marssegel **663** 38  
Marssegel, Ober- **665** 57, 63  
Marssegel, Unter- **665** 56, 62  
Marssegelschoner, Dreimast- **667** 20  
Marsstenge, Groß- **665** 6  
Marsstenge, Vor- **665** 3  
Martini **253** 19  
Martnet **663** 36  
Märzblümchen **367** 1  
Märzblume **367** 1  
Märzglöckchen **367** 1  
Masche, geschlossene **575** 36  
Masche, offene **575** 30  
Maschenbildung **569** 9, 13, 30, 45  
Maschendrahtzaun **436** 7  
Maschenreihe **575** 42

Maschine **731**

Maschine, Abfüll- **423** 21

Maschine, Absack- **453** 39

Maschine, Addier- **249** 70

Maschine, Änderungs- **473** 40

Maschine, Anleim- **601** 31

Maschine, Antriebs- **534** 12

Maschine, Ätz- *Druck* **597** 15

Maschine, Ätz- *Galvano* -  
*plastik* **590** 23, 30

Maschine, Aufschnitt- **459** 59

Maschine, Ausdruck- **552** 7

Maschine, Ausputz- **464** 3

Maschine, Beatmungs- **70** 8

Maschine, Beiwagen- **609** 52

Maschine, Beregnungs- **409** 27

Maschine, Beschickungs- **539** 26

Maschine, Biege- **505** 28, 29

Maschine, Binde- **731** 72

Maschine, Bleich- **571** 1–5

Maschine, Bohr- *Bau* **497** 21

Maschine, Bohr- *Goldschmied* **473** 7

Maschine, Bohr- *Heim werken* **519** 16

Maschine, Bohr- *Schlosser* **526** 25

Maschine, Bohr- *Tischler* **517** 7

Maschine, Bohr- *Werkzeugmasch.* **545** 18

Maschine, Brennschneid- **528** 21

Maschine, Brennschneide- **528** 21

Maschine, Brot- **109** 30

Maschine, Buchbinderei- **599, 601** 1–35

Maschine, Buchdecken- **599** 6

Maschine, Butterungs- **423** 28

Maschine, Digitaldruck- **591** 1

Maschine, Doppel- **464** 26

Maschine, Dreh- *Schmied* **523** 20

Maschine, Dreh- *Uhrmacher* **474** 20

Maschine, Dreh- *Werkzeugmasch.* **543** 1, 38



Maschine, Drill- **407** 53  
Maschine, Durchnäh- **464** 2  
Maschine, Einhänge- **601** 27  
Maschine, Einlege- **505** 25  
Maschine, Einsetz- **465** 53  
Maschine, Entwicklungs- *Druck* **597** 9  
Maschine, Entwicklungs- *Fotogr.* **483** 56  
Maschine, Ernte- *Fortsw.* **439** 13  
Maschine, Ernte- *Landw.* **405** 68  
Maschine, Erreger- **549** 53  
Maschine, Espresso- **149** 38  
Maschine, Falz- **731** 47  
Maschine, Faschier- **458** 22  
Maschine, Feil- **526** 1  
Maschine, Feinschnitt- **517** 38  
Maschine, Flachstrick- **569** 1, 9  
Maschine, Flaschenreinigungs- **455** 21  
Maschine, Frankier- **731** 64  
Maschine, Fräs- *Tischler* **515** 49, 52  
Maschine, Fräs- *Werkzeugmasch.* **545** 25  
Maschine, Füge- **517** 38  
Maschine, Furnierbeleg- **517** 50  
Maschine, Fuß- **275** 55  
Maschine, Gelände- **609** 20  
Maschine, Geschirrspül- **108** 54  
Maschine, Gewindeschneid- *Installateur* **507** 86  
Maschine, Gewindeschneid- *Klempner* **505** 27  
Maschine, Gieß- **539** 35  
Maschine, Glasier- **561** 23  
Maschine, Glaszieh- **562** 8  
Maschine, Grasbahn- **207** 42  
Maschine, Haarschneide- **470** 23, **471** 33  
Maschine, Hack- **579** 12  
Maschine, Heft- **599** 1, **601** 16  
Maschine, Hobel- **515** 45  
Maschine, Individual- Section- **562** 33  
Maschine, IS- **562** 33

Maschine, Kaffee- *Hausrat* **108** 11  
Maschine, Kaffee- *Restaurant* **149** 38  
Maschine, Kaffee- *Tankstelle* **624** 7  
Maschine, Kämm- **565** 36  
Maschine, Kantenanleim- **517** 24  
Maschine, Kehr- **629** 11  
Maschine, Klopf- **513** 4  
Maschine, Knet- **461** 63  
Maschine, Kopf- **461** 80  
Maschine, Küchen- **108** 3  
Maschine, Kuvertier- **731** 77  
Maschine, Lade- **549** 35  
Maschine, landwirtschaftliche **405, 407**  
Maschine, Langhobel- **545** 8  
Maschine, Langwirk- **461** 76  
Maschine, Licht- *Eisenbahn* **649** 46  
Maschine, Licht- *Motor* **611** 45  
Maschine, Lichtanlass- **651** 30  
Maschine, Links- **260** 13  
Maschine, Messerfalz- **601** 8  
Maschine, Misch- **491** 33, **493** 29  
Maschine, Näh- *Flohmarkt* **248** 3  
Maschine, Näh- *Kürschner* **513** 9  
Maschine, Näh- *Schneiderei* **469** 32, 48  
Maschine, Näh- *Schuhmacher* **464** 21  
Maschine, Näh- und Stick- **469** 2  
Maschine, Niet- **523** 27  
Maschine, Offset- **593** 10, 17  
Maschine, Papier- **579** 30  
Maschine, Polier- **473** 60  
Maschine, Putz- **453** 36  
Maschine, Raschel- **569** 38, 45  
Maschine, Rau- **571** 39–44  
Maschine, Räum- **652** 17  
Maschine, Rechen- *Bank* **733** 14  
Maschine, Rechen- *Flohmarkt* **249** 73, 76  
Maschine, Rechts- **260** 14

Maschine, Reinigungs- **474** 23  
Maschine, Renn- **207** 19, 31, 34  
Maschine, Ringspinn- **565** 39  
Maschine, Rollier- **474** 17  
Maschine, Rotationsdruck- **595** 35  
Maschine, Roulette- **255** 1  
Maschine, Rühr- **461** 69  
Maschine, Rund- **505** 29  
Maschine, Rundschleif- **545** 1  
Maschine, Rundwirk- **461** 71, 76  
Maschine, Sä- **403** 16, **407** 53, **408** 16  
Maschine, Säge- *Installateur* **507** 10  
Maschine, Säge- *Klempner* **505** 24  
Maschine, Säge- *Tischler* **517** 1  
Maschine, Sahne- **149** 36  
Maschine, Saldier- **249** 70  
Maschine, Sandbahn- **207** 42  
Maschine, Schärf- **555** 43  
Maschine, Schlag- *Bäckerei* **461** 69  
Maschine, Schlag- *Textil* **565** 30  
Maschine, Schlagbohr- **519** 43  
Maschine, Schleif- *Klempner* **505** 16  
Maschine, Schleif- *Maler* **511** 17  
Maschine, Schleif- *Schlosser* **526** 4  
Maschine, Schleif- *Schmied* **523** 7  
Maschine, Schleif- *Tischler* **517** 10, 28  
Maschine, Schneide- *Buch* **599** 15  
Maschine, Schneide- *Kürschner* **513** 5  
Maschine, Schneide- *Papier* **579** 49  
Maschine, Schreib- *Büro* **728** 24  
Maschine, Schreib- *Flohmarkt* **249** 75  
Maschine, Schweiß- **529** 39  
Maschine, schwere **609** 14  
Maschine, Stauchfalz- **601** 8  
Maschine, Straßenbau- **631** 1–39  
Maschine, Streich- **579** 40  
Maschine, Teigausroll- **461** 67

Maschine, Teigteil- **461** 71, 80  
Maschine, Tiefdruck- **597** 24  
Maschine, Übertragungs- **597** 6  
Maschine, Verkork- **427** 10  
Maschine, Verpackungs- **423** 31, 39  
Maschine, Vierzylinder- **609** 35  
Maschine, Vorspinn- **565** 37  
Maschine, Vortriebs- **533** 46  
Maschine, Wasch- *Energie* **495** 30  
Maschine, Wasch- *Hausrat* **119** 25  
Maschine, Werkzeug- **543, 545**  
Maschine, Wirk- *Bäckerei* **461** 80  
Maschine, Wirk- *Textil* **569** 13, 19, 30  
Maschine, Zähl- **733** 12  
Maschine, Zeichen- **559** 2  
Maschine, Zieh- **562** 7  
Maschine, Zug- *Kfz* **621** 20  
Maschine, Zug- *Landw.* **407** 8  
maschinelle Papierherstellung **579**  
Maschinenbauhalle **674** 8  
Maschinendisplay **599** 18  
Maschinenfuß **517** 23  
Maschinengewehr **129** 1, 49, 57  
Maschinengewehr, Fliegerabwehr- **129** 49  
Maschinengewindebohrer **545** 34  
Maschinenhalle **551** 31  
Maschinenhaus *Bergwerk* **533** 3  
Maschinenhaus *Energie* **549** 26, **551** 5–15  
Maschinenhaus *Fluss* **659** 55  
Maschinenhaus *Kraftwerk* **547** 2  
Maschinenhaus *Schiff* **668** 10  
Maschinenhaus *Schiffbau* **674** 34  
Maschinenhaus *Wasserbau* **660** 25  
Maschinenkanone, Bord- **129** 40  
Maschinenmeisterin **265** 59  
Maschinenpistole **129** 22  
Maschinenraum *Navigation* **679** 62

Maschinenraum *Schiff* **684** 22  
Maschinenraumlüfter **651** 37  
Maschinenschlosser **526** 7  
Maschinenschuppen **401** 33  
Maschinentechnik **645** 36  
Maschinenteil *Maschinenteil* **531** 61–107  
Maschinenteil *Optiker* **477** 39  
Maschinentelegraf **676** 11  
Maschinentransformator **549** 55  
Maschinerie **265** 1–60  
Maschinerie, Ober- **265** 1–60  
Maschinerie, Unter- **265** 1–60  
Maschinist *Bau* **491** 32  
Maschinist *Theater* **265** 4  
Maske *Kunst* **303** 37  
Maske *Vorschule* **143** 39  
Maske, Atemschutz- **163** 81  
Maske, Beatmungs- **162** 12  
Maske, Druckausgleichs- **180** 2  
Maske, Fecht- **217** 13  
Maske, Gesichts- **211** 43  
Maske, Hexen- **243** 9  
Maske, Horror- **243** 19

Maske, Loch- **585** 36  
Maske, Säbel- **217** 22  
Maske, Schnabel- **243** 18  
Maske, Schutz- **526** 8  
Maske, Tauch- **180** 2  
Maske, Taucher- **180** 2  
Maske, Tier- **243** 20  
Maske, Ton- **145** 76  
Maske, venezianische **243** 18  
Maske, Visier- **443** 68  
Maske, Voll- **163** 81  
Maskenbildner **263** 50  
Maskenbildnerin **257** 36  
Maskenbildnerin, Chef- **263** 49  
Maskierung **243** 1  
Maß, Ausschuss- **543** 58  
Maß, Band- **165** 47  
Maß, Meter- **165** 47  
Maß, Ring- **473** 25  
Maß, Soll- **543** 57  
Massage, Herz- *Feuerwehr* **162** 11  
Massage, Herz- *Med.* **63** 32  
Massagebad **185** 28  
Massagebad, Unterwasser- **185** 27–29  
Massageöl **187** 36  
Maßanzeige **601** 6  
Maßband **469** 14  
Masse, Bio- **551** 43  
Masse, Eis- **37** 52  
Masse, Füll- **547** 34  
Masse, Knet- **143** 12  
Masse, Körper- **705** 21  
Masse, Modellier- **303** 8  
Masse, Moostorf- **39** 22, 24  
Masse, Pendel- **35** 35, 36  
Masse, Plastilin- **143** 12  
Masse, Schwing- **475** 24

Masse, Spachtel- **510** 3  
Masse, Spinn- **573** 8  
Masse, stationäre **35** 35  
Masse, Wurst- **458** 10  
Massekabel **505** 37  
Masseklemme **505** 37  
Massekuchen **561** 21  
Massel **539** 42  
Masselgießmaschine **539** 35  
Massemühle **561** 1  
Massen, Locker- **35** 8  
Massen, Luft- **27** 1–4  
Massengutfrachter **683** 30  
Massengutschute **683** 35  
Massengutumschlag **683** 29  
Massenversammlung **139** 23–39  
Massestrang **561** 15  
Massiv, Berg- **37** 43  
Massivdecke **491** 16, **503** 28  
Massivtreppe **503** 16  
Massivumformung, Warm- **525**  
Maßliebchen **365** 1  
Maßlinie **559** 30  
Maßpfeil **559** 31  
Maßstab *Geogr.* **43** 30  
Maßstab *Setzerei* **581** 25, 26  
Maßstab, Dreikant- **559** 39  
Maßstab, typografischer **581** 18  
Maßstab, Zeichen- **559** 38  
Maßstabsverstellung **483** 37  
Maßwerk **295** 25, 26  
Maßwerkfenster **295** 25–27  
Mast *Schiff* **665** 1–9, **668** 8, **669** 71  
Mast *Segeln* **193** 2  
Mast *Surfen* **181** 16  
Mast, Abblase- **668** 39  
Mast, Abgas- **668** 17

Mast, Abspannungs- **547** 28  
Mast, Achter- **667** 34  
Mast, Ampel- **157** 58  
Mast, Besan- **663** 31, **665** 8, 9, **667** 23  
Mast, Bohr- **534** 1  
Mast, Fahnen- **182** 3  
Mast, Flaggen- **126** 1  
Mast, Fock- **663** 42, **665** 2–4, **667** 21  
Mast, Freileitungs- **547** 28  
Mast, Funk- **133** 55  
Mast, Gitter- *Bergbahn* **655** 71  
Mast, Gitter- *Kraftwerk* **547** 28  
Mast, Groß- **663** 40, **665** 5–7, **667** 22  
Mast, Halb- **126** 4  
Mast, Kreuz- **667** 24, 30  
Mast, Lade- **669** 58  
Mast, Licht- **628** 18  
Mast, Mittel- **667** 33  
Mast, Pfahl- **133** 6  
Mast, Radar- *Navigation* **677** 28  
Mast, Radar- *Schiff* **668** 3  
Mast, Schoner- **667** 15  
Mast, Signal- *Hafen* **680** 34  
Mast, Signal- *Navigation* **679** 50  
Mast, Signal- *Schiff* **668** 3  
Mast, Stahlrohr- **655** 72  
Mast, Turm- **668** 33  
Mast, Unter- **665** 2, 5, 8  
Mast, voll getakelter **667** 16  
Mast, Vor- **679** 56  
Mast, Zelt- **244** 2  
Mastdarm **57** 28, 74  
Master **205** 45  
Master, Anderthalb- **667** 9, 10  
Master, Drei- **667** 18–27  
Master, Ein- **667** 6–8  
Master, Eineinhalb- **667** 9, 10



Master, Vier- **667** 28–31  
Master, Zwei- **667** 11–17  
Mastfuß **193** 11  
Mastino Napoletano **351** 36  
Mastlager **181** 18  
Mastspitze **181** 17  
Masttasche **181** 12  
Matador **251** 24, 31, 32  
Match, Box- **231** 20–50  
Matelot **95** 21  
Material **162** 47  
Material, Arbeits- *Goldschmied* **473** 50  
Material, Arbeits- *Schneiderei* **469** 4  
Material, Arbeits- *Schule* **145** 82–85  
Material, Beschäftigungs- **419** 35  
Material, Büro- **727**  
Material, Druck- **591** 6  
Material, Faser- **565** 9  
Material, Lehr- **147** 22  
Material, Naht- **65** 49, **72** 19  
Material, Spezial- **591** 6  
Material, Verband- *Feuerwehr* **162** 16  
Material, Verband- *Med.* **65** 39, **73** 27  
Material, Verband- *Pflege* **77** 9  
Materialbehälter **631** 14  
Materiallager **537** 6  
Materiallagerplatz **533** 7  
Materialregal **464** 36  
Materialschleuse *Energie* **549** 44  
Materialschleuse *Raumfahrt* **705** 10  
Materialtransport *Bergwerk* **533** 37, 48  
Materialtransport *Ziegelei* **557** 6  
Matestrauch **383** 11  
Mathematik **314, 315, 316, 317, 318, 319, 321, 322**  
mathematisches Zeichen **317** 15–24  
Matratze **112** 12, **117** 3  
Matratze, Dekubitus- **77** 13

Matratze, Federkern- **112** 12  
Matratze, Lagerungs- **70** 11  
Matratze, Latex- **112** 12  
Matratze, Luft- **183** 26  
Matratze, Schwimm- **183** 26  
Matratzenlager **143** 36  
Matrizenprägepresse **590** 7  
Matrizenspanner **69** 25  
Matrosenanzug **249** 64  
Matrosenmütze **249** 65  
Matt **175** 15  
Matt, Schach- **175** 15  
Matt, Springer- **175** 15  
Matte, Bade- **121** 17  
Matte, Boden- **221** 18  
Matte, Fuß- *Bau* **503** 25  
Matte, Fuß- *Hausrat* **110** 35  
Matte, Glas- **512** 19  
Matte, Hänge- *Camping* **179** 64  
Matte, Hänge- *Vorschule* **143** 35  
Matte, Iso- **179** 43  
Matte, Isolier- **179** 43  
Matte, Niedersprung- **221** 13, **223** 7  
Matte, Ring- **231** 12  
Matte, Rohr- **388** 6  
Matte, Roll- **388** 6  
Matte, Schatten- **388** 6  
Matte, Schwimm- **187** 4  
Matte, Strand- **183** 28  
Matte, Stroh- **388** 6  
Matte, Textilglas- **563** 60  
Matte, Turn- **143** 45  
Mattenklopfer **626** 12  
Mattenrichter **231** 16  
Mattscheibe **589** 2, 21  
Mattscheibenrahmen **589** 3  
Matz, Star- **336** 17

Mauer *Geogr.* **45** 95  
Mauer *Sport* **209** 46  
Mauer, Burg- **299** 31, **301** 7  
Mauer, Flügel- **659** 33  
Mauer, Friedhofs- **289** 19  
Mauer, Garten- **103** 31  
Mauer, Kai- **660** 1  
Mauer, Kirchhofs- **289** 19  
Mauer, Mantel- **285** 15  
Mauer, Ring- **285** 15  
Mauer, Schild- **285** 19  
Mauer, Schutz- **171** 16  
Mauer, Stadt- *Kunst* **299** 30  
Mauer, Stadt- *Stadt* **47** 33  
Mauer, Stau- **661** 66  
Mauer, Wangen- **661** 90  
Mauerbogen **297** 19  
Mauergecko **341** 36  
Mauergerste **371** 28  
Mauerhäkler **335** 29  
Mauerkörper **660** 3  
Mauerkrone *Heraldik* **127** 45  
Mauerkrone *Wasserbau* **661** 67  
Mauerpfeffer **368** 8  
Mauerpfeffer, Scharfer **363** 21  
Mauerschwalbe **335** 29  
Mauersegler **335** 29  
Mauerstein **557** 20  
Mauerstrebe **285** 26  
Mauerstütze **285** 26  
Mauerturm **285** 14  
Mauertürmchen **285** 28  
Mauerverband **491** 58–68  
Mauerwerk, Erdgeschoss- **503** 29  
Maukhaus **557** 10  
Maul *Pferd* **417** 45  
Maul *Zool.* **445** 15, 50

Maul, doppelzüngiges **281** 5  
Maul, Groß- **343** 10, 13  
Maul, Patronen- **481** 29  
Maulbeerseidenspinner **329** 54  
Mäulchen, Löwen- **368** 34  
Maulgatter **203** 53  
Maulschlüssel, Doppel- **622** 15  
Maultier **417** 8  
Maulwurf **345** 6  
Maurer **491** 18  
Maurerbleistift **491** 51  
Maurerhammer **491** 53  
Maurerkelle **491** 52  
Maurerwerkzeug **491** 50–57  
Maus *Bank* **733** 7  
Maus *Büro* **724** 19  
Maus *Film* **259** 24  
Maus *Fotogr.* **487** 17  
Maus *Mediengest.* **585** 11  
Maus *Rundfunk* **713** 11  
Maus *Schule* **147** 43  
Maus, Computer- *PC* **722** 56  
Maus, Computer- *Zeichner* **560** 19  
Maus, Digitalisier- **560** 21  
Maus, Fleder- **345** 11  
Maus, Spitz- **345** 9  
Maus, Spring- **345** 18  
Maus, Trackball- **722** 56  
Maus, Wühl- **345** 20  
Mäusebussard **333** 13  
Mausefalle **435** 26  
Mäusegerste **371** 28  
Mauser **333** 13  
Mausoleum, Groß- **293** 22  
Mauspad *Büro* **724** 20  
Mauspad *Fotogr.* **487** 18  
Mauspad *Schule* **147** 44

Mausposition **560** 30  
Maustaste *PC* **722** 57, **723** 14  
Maustaste *Zeichner* **560** 23  
Mausunterlage **487** 18  
Mauszeiger **560** 31  
Maxi-Cosi® **79** 49  
Maximum, Kurven- **321** 19  
Maximumthermometer **31** 53  
Mazis **383** 34  
McPherson-Federbeinachse **617** 72  
Mechanik, Anlagen- **507**  
Mechanik, Cembalo- **271** 48  
Mechanik, Klavichord- **271** 37  
Mechanik, Klavier- **277** 22–39  
Mechanik, Ordner- **727** 35  
Mechanik, Schiebelade- **727** 7  
Mechanik, Spiel- **278** 6–16  
Mechanik, Spreiz- **701** 21  
Mechanik, Tasten- **277** 22–39  
Mechanik, Verstell- **551** 6  
Mechanikbacke **277** 16  
Mechanikbalken **277** 22  
Mechaniker, Kfz- **623** 71  
Mechaniker, Verfahrens- **525** 15  
Mechanikerin, Anlagen- **507** 1  
mechanischer Baukasten **143** 22  
mechanische Rechenmaschine **249** 76  
mechanisches Musikinstrument **248** 16  
Mechanismus, Befestigungs- **168** 12  
Mechanismus, Schalt- **595** 30  
Mechatroniker, Kfz- **623** 71  
Medaillon **303** 36  
Medaillon, Rund- **303** 36  
Mediäval **309** 4  
Medien **141**  
Medien, Digital- **585, 587**  
Medien, Print- **585, 587**

Mediendesign **585**  
Medienformat **259** 28  
Mediengestalterin **587** 40  
Mediengestaltung **585, 587**  
Medienoperating **587**  
Medienverwaltung **259** 20  
Medienwände **139** 5  
Medikament **65** 31  
Medikamentendosierer **77** 2  
Medikamentenflasche **163** 74  
Medium **148** 28  
Medium, Druck- **591** 35  
Medium, entliehenes **148** 19  
Medium, Speicher- **485** 50, 79, **487** 1, 8, 25  
Medium, Wasch- **552** 37  
Medizin, Tropen- **680** 28  
Mediziner, Allgemein- **66** 2  
medizinische Fachangestellte **64** 20  
medizinisch-technische Assistentin **67** 32  
Meduse **332** 16  
Meduse, Tiefsee- **343** 5  
Meer **39** 71  
Meer, Eis- **43** 22, 23  
Meer, Ijssel- **41** 40  
Meer, Mittel- **43** 26  
Meer, offenes **671** 63  
Meer, Rand- **43** 27  
Meer, Watten- **41** 27, 30, 34  
Meer, Welt- **43** 20–27  
Meeradler **333** 8  
Meeresblick **671** 63  
Meeresboden **33** 19  
Meeresbucht **41** 7, 20, 40  
Meeresbucht, abgetrennte **41** 15  
Meeresspiegel *Atmos.* **25** 1  
Meeresspiegel *Erdöl* **537** 39  
Meeresspiegel *Geogr.* **33** 22

Meeresstraße **43** 25  
Meeresströmung **43** 31–46  
Meeresströmung, kalte **43** 28  
Meeresströmung, warme **43** 29  
Meeresvogel **335** 13  
Meergans **335** 7  
Meergott **281** 44  
Meerjungfrau **281** 25  
Meerrettich **393** 20  
Meerschweinchen **345** 15  
Meerseite **551** 33  
Meertau **395** 12  
Meerwasserentsalzungsanlage **537** 25  
Megafon **190** 19  
Megalithgrab **283** 16  
Mehl *Bäckerei* **460** 58  
Mehl *Mühle* **451** 29  
Mehl *Supermarkt* **463** 88  
Mehl, Gesteins- **553** 8  
Mehl, Kalk- **553** 19  
Mehl, Weizen- **460** 58  
Mehlfrucht **413** 1–37  
Mehlkäfer **429** 19  
Mehlkörper **413** 13, 15  
Mehlschwalbe **336** 12  
Mehltau, Falscher **431** 30  
Mehltaupilz **431** 30  
Mehlwaage **461** 62  
Mehlwurm **429** 19  
Mehrabschnittssignal **635** 27  
Mehrbetriebsarten- Puls-Doppler-Radar **131** 35  
Mehretagen-Entwicklungsdose **483** 3  
Mehretagen-Filmspirale **483** 4  
Mehrfachauswahl **585** 17  
Mehrfachauswahlmenü **585** 27  
Mehrfachfunktionsmunddusche **68** 8  
Mehrfachgesenk **525** 25

Mehrfachmeißelhalter **543** 41  
Mehrfarbendruck **305** 28  
Mehrfarben-Rollentiefdruckmaschine **597** 24  
mehrflammige Leuchte **154** 21  
Mehrkammer-Fronteinspülung **119** 29  
Mehrkornbrot **460** 8  
Mehrkornstange **460** 19  
Mehrlader **442** 2  
Mehrstufengesenk **525** 26  
Mehrwegflasche **455** 29  
Mehrzweckabteil **644** 6  
Mehrzweckfrachter **669** 55  
Mehrzweckhubschrauber **693** 11  
Mehrzweckkampfflugzeug,  
zweisitziges **131** 53  
Mehrzweckkampfflugzeug,  
zweistrahliges **131** 1–42  
Mehrzweckmotor **474** 13  
Meilenstein **45** 109  
Meiose **59** 39  
Meise, Blau- **336** 8  
Meise, Kohl- **337** 8  
Meise, Roll- **337** 8  
Meise, Spiegel- **337** 8  
Meißel **543** 45  
Meißel, Abschrot- **522** 32  
Meißel, Bohr- **534** 21, **537** 44  
Meißel, Dreh- **543** 45–53  
Meißel, Flach- **526** 31  
Meißel, Inneneck- **543** 51  
Meißel, Kanten- **303** 14  
Meißel, Knochen- **69** 50  
Meißel, Kreuz- **526** 30  
Meißelhalter, Mehrfach- **543** 41  
Meißelschaft **543** 49  
Meißelschar **407** 33  
Meister, Bade- *Schwimmbad* **185** 3



Meister, Bade- *Schwimmen* **189** 12  
Meister, Brau- **453** 50  
Meister, Drechsler- **520** 21  
Meister, Fleischer- **458** 7  
Meister, Friseur- **471** 2  
Meister, Kfz- **622** 13  
Meister, Kfz-Elektriker- **622** 13  
Meister, Kfz-Mechaniker- **622** 13  
Meister, Schnürboden- **265** 7  
Meister, Schwimm- **189** 13  
Meister, Spreng- **556** 11  
Meister, Stall- **244** 29  
Meister, Ton- **257** 56  
Meister, Weinküfer- **427** 18  
Meisterbrief **471** 1  
Meistergürtel **231** 15  
Meisterin, Bühnen- **265** 45  
Meisterin, Maschinen- **265** 59  
Meisterin, Schnitt- **259** 25  
Meisterin, Ton- **259** 6  
Meister, Kfz-Techniker- **622** 13  
Meisterschaft, Schach- **175** 16  
Melanocetes **343** 6  
Melde, Gemeinde **371** 24  
Meldeapparat **217** 32  
Melden **145** 3  
melder, Bewegungs- **495** 37  
Melder, Kenn- **509** 32  
Melder, Leucht- **645** 41, **651** 15  
Melder, Rauch- **495** 28  
Melder, Wasser- **495** 32  
Meldezettel **154** 12  
Meldung, Verkehrs- **713** 19  
Melkbecher **419** 28  
Melkgeschirr **419** 24  
Melkroboter **419** 23  
Melkstand **419** 23

Melksystem **419** 23  
Melktakt **419** 33  
Melodiepfeife **271** 10  
Melodiesaite **271** 30, **275** 25  
Melodieseite **275** 39  
melodische a-Moll-Tonleiter **267** 48  
Melone *Kopfbedeckung* **95** 33  
Melone *Supermarkt* **463** 82  
Membran, Akrosom- **61** 11  
Membran, Zell- *Anat.* **61** 5  
Membran, Zell- *Genetik* **59** 2, 12  
Membranausdehnungsgefäß **107** 47  
Membranofon **273** 53–61  
Menage *Hausrat* **115** 33  
Menage *Restaurant* **150** 31  
Menge **322** 1, 3  
Menge, angebotene **735** 22  
Menge, Differenz- **322** 7, 8  
Menge, Durchschnitts- **322** 4  
Menge, nachgefragte **735** 20  
Menge, Rest- **322** 7, 8  
Menge, Schnitt- **322** 4  
Menge, Vereinigungs- **322** 5, 6  
Menge, Zuschauer- **243** 28  
Mengenlehre **322**  
Mengenverstellung, Saat- **407** 58  
Mengmulde **458** 9  
Menhir **283** 18  
Meniskuslinse **479** 22  
Mensch *Anat.* **49, 51, 53, 55, 57, 61**  
Mensch *Genetik* **59**  
Mensch *Schule* **147** 16  
Mensch-ärgere-dich-nicht- Spiel **117** 19  
Menschenaffe **349** 18  
Menschenfloh **429** 42  
Menschenhaupt **281** 23  
Menschenlaus **429** 40, 41

Menschenleib **281** 58  
menschliche Figur **283** 20  
menschlicher Körper **49** 1  
menschliche Zelle **59** 1  
Mensur **217** 10  
Mensuralnotation **267** 2  
Menü, Aufnahme- **485** 57  
Menü, Auswahl- **585** 16, 26, 27  
Menü, Benutzer- **708** 60  
Menü, Einstellungs- **585** 18  
Menü, Kamera- **485** 56, 70  
Menü, Rohkost- **152** 16  
Menüanzeige **615** 83  
Menüauswahltaste **615** 85  
Menütaste *Film* **489** 14  
Menütaste *Büro* **731** 55  
Menütaste *Fotogr.* **487** 38  
Menütaste *Telefon* **708** 52  
Meridian **43** 4  
Meridian, Null- **43** 5  
Meringe **460** 32  
Meringue **460** 32  
Merkur **19** 46  
Merlin **333** 3  
Mesner **287** 58  
Mesolithikum **283** 1–9  
Mesopause **25** 27  
Mesosphäre **25** 23  
Messbecher, Viskositäts- **511** 38  
Messbehälter **512** 25  
Messbereichswippe **481** 64  
Messblitz, Autofokus- **485** 16  
Messbuch **287** 38  
Messbügel **543** 65  
Messdiener **287** 40  
Messdrehplatte **622** 5  
Messe *Kirche* **287** 31–62

Messe *Rummelplatz* **246, 247**  
Messe *Seerettung* **685** 25  
Messelement **31** 22  
Messelement, Feuchtigkeits- **31** 9  
Messer *Garten* **391** 36  
Messer *Hausrat* **108** 32, **115** 52  
Messer *Landw.* **405** 70  
Messer *Schiff* **670** 12  
Messer *Zirkus* **245** 41  
Messer, Abhäute- **456** 15  
Messer, Aufschnitt- **458** 1  
Messer, Ausbein- **458** 6  
Messer, Belichtungs- **483** 53, **485** 64  
Messer, Beschleunigungs- **689** 10  
Messer, Beschneid- **510** 38  
Messer, Blei- **504** 12  
Messer, Block- **456** 13  
Messer, Blutdruck- **67** 28  
Messer, Bremsdruck- **647** 50  
Messer, Bronze- **283** 31  
Messer, Buchbinder- **598** 6  
Messer, Butter- **115** 72  
Messer, Dicken- **577** 30  
Messer, Drehzahl- *Eisenbahn* **651** 22  
Messer, Drehzahl- *Flugzeug* **689** 8  
Messer, Drehzahl- *Motorrad* **609** 4  
Messer, Druck- *Eisenbahn* **647** 43  
Messer, Druck- *Tauchen* **180** 6  
Messer, Druckluft- **623** 70  
Messer, Durch- **319** 45  
Messer, Durchfluss- **423** 4  
Messer, Effilier- **470** 9, **471** 42  
Messer, Erdbeben- **35** 30  
Messer, Fahrt- **689** 2  
Messer, Falz- **601** 12  
Messer, Feuchtigkeits- *Schwimmbad* **185** 18  
Messer, Feuchtigkeits- *Zeichner* **559** 44

Messer, Filier- **449** 12  
Messer, Fisch- *Angelsport* **449** 13  
Messer, Fisch- *Hausrat* **115** 63  
Messer, Fleisch- **458** 5  
Messer, Fleischer- **458** 1–6  
Messer, Füllstand- **423** 6  
Messer, Garten- **391** 9  
Messer, Geschwindigkeits- *Eisenbahn* **651** 9  
Messer, Geschwindigkeits- *Flugzeug* **689** 2  
Messer, Gold- **598** 37  
Messer, Halb- **318** 22, **319** 47  
Messer, Handbelichtungs- **481** 61  
Messer, Hau- *Forstw.* **439** 11  
Messer, Hau- *Tapezierer* **510** 37  
Messer, Heizdruck- **647** 44  
Messer, Heizspannungs- **651** 17  
Messer, Heizstrom- **651** 18  
Messer, Hobel- **515** 20  
Messer, Höhen- **689** 4  
Messer, Jagd- **443** 42  
Messer, Kabel- **509** 63  
Messer, Käse- **115** 71  
Messer, Kaviar- **115** 79  
Messer, Kesseldruck- **647** 47  
Messer, Kitt- *Glaser* **504** 27  
Messer, Kitt- *Maler* **511** 28  
Messer, Konturen- **304** 10  
Messer, Körpergrößen- **65** 59  
Messer, Kraft- **246** 23  
Messer, Kraftstoffdruck- **689** 19  
Messer, Kurzzeit- **108** 17  
Messer, Ladedruck- **689** 7  
Messer, Metzger- **458** 1–6  
Messer, Nachführbelichtungs- **481** 40  
Messer, Niederschlags- **31** 44  
Messer, Ober- **598** 10  
Messer, Obst- **115** 70

Messer, Okulier- **387** 32  
Messer, Öldruck- **689** 20  
Messer, Paletten- **302** 14  
Messer, Putz- **521** 38  
Messer, Radier- **559** 48  
Messer, Rand- **465** 48  
Messer, Rasier- **471** 39  
Messer, Regen- **31** 38, 44  
Messer, Reifendruck- **626** 20  
Messer, Reifenfüll- **626** 20  
Messer, Schablonen- **511** 47  
Messer, Schärf- **465** 51  
Messer, Scheitelbrechwert- **477** 42  
Messer, Schlachter- **458** 1–6  
Messer, Schlag- **437** 41  
Messer, Schneide- **599** 17  
Messer, Schuhmacher- **465** 50  
Messer, Schuster- **465** 50  
Messer, Spannungs- **509** 46  
Messer, Spargel- **391** 10  
Messer, Stärke- **246** 23  
Messer, Stech- **456** 14  
Messer, Strom- **509** 46  
Messer, Takt- **277** 19  
Messer, Taucher- **180** 13  
Messer, Temperatur- *Eisenbahn* **651** 19, 20, 21  
Messer, Temperatur- *Tauchen* **180** 10  
Messer, Tiefen- **180** 9  
Messer, Vergolder- **511** 53  
Messer, Vorlege- **115** 69  
Messer, Waid- **443** 42  
Messer, Weid- **443** 42  
Messer, Wiege- **304** 19  
Messer, Wind- **31** 28  
Messer, Windrichtungs- **31** 31  
Messer, Winkel- **145** 19  
Messer, Zug- **497** 79

Messerbalken **405** 4  
Messerbänkchen **114** 12  
Messerblock **108** 31  
Messerfalzmaschine **601** 8  
Messergriff **471** 40  
Messerhebel **469** 41  
Messerheft **458** 4  
Messerklinge **458** 2  
Messerscheide **456** 16  
Messerwalze **391** 35  
Messerwerfer **245** 40  
Messerwerk **391** 33  
Messfeldwahlanzeige **485** 37  
Messfühler, Außen- **543** 70  
Messfühler, Innen- **543** 71  
Messfühler, Tiefen- **543** 68  
Messgarnitur **291** 44  
Messgerät *Fotogr.* **481** 67  
Messgerät *Galvanoplastik* **590** 3  
Messgerät, Alkohol- **135** 41  
Messgerät, Sichtweiten- **31** 60  
Messgerät, Spannungs- **676** 5  
Messgerät, Vielfach- **509** 46  
Messgeräteplattform **703** 70  
Messglas *Chemie* **325** 26  
Messglas *Hotel* **155** 64  
Messglas *Meteor.* **31** 47  
Messglas *Tankstelle* **626** 4  
Messinstrument **547** 55  
Messkabel **483** 41  
Messkännchen **291** 45, 46  
Messkassette, Belichtungs- **481** 66  
Messkluppe **437** 24  
Messkolben **325** 27  
Messkopf **483** 55  
Messkreis **485** 35  
Messlehre, Kehlnaht- **529** 34

Messpipette **325** 24  
Messplatz **705** 21  
Messpult **474** 25  
Messsatellit **25** 37  
Messschenkel **529** 36  
Messschieber *Schlosser* **527** 59  
Messschieber *Werkzeugmasch.* **543** 67  
Messschieber, Tiefen- *Schlosser* **527** 61  
Messschieber, Tiefen- *Werkzeugmasch.* **543** 72  
Messschlauch **622** 30  
Messschraube, Bügel- **543** 62  
Messskala **543** 63  
Messsonde *Fotogr.* **481** 68, **483** 55  
Messsonde *Raumfahrt* **699** 41  
Messspindel **543** 66  
Messstock, Klupp- **439** 10  
Messtrommel *Navigation* **677** 20  
Messtrommel *Werkzeugmasch.* **543** 64  
Messuhr **423** 4  
Messung **323** 19  
Messung, Blutdruck- **67** 27, **70** 3  
Messung, Herzfrequenz- **219** 18  
Messung, Kristall- **327** 27–33  
Messung, Licht- **481** 65  
Messung, Lungenfunktions- **75** 26  
Messung, Spot- **485** 35  
Messwerkzeug **543** 56–72  
Messwertanzeige **622** 8, 40  
Messwertgeber **622** 4  
Messwertgeber, Trägheits- **701** 33  
Messwinkel **527** 64  
Messwinkelaufnehmer **622** 3  
Messzylinder *Chemie* **325** 26  
Messzylinder *Fotogr.* **483** 11  
Messzylinder *Med.* **67** 36  
Messzylinder *Papier* **577** 24  
Messzylinder *Schule* **147** 21



Metacrinus **343** 3  
Metall *Abfall* **161** 19  
Metall *Heraldik* **127** 26, 27  
Metall *Sport* **235** 29, 31  
Metall, Hart- **543** 46  
Metallanblasröhrchen **273** 29  
Metallarmband **475** 5  
Metallaufblockgerät **477** 43  
Metallbauer **526** 7  
Metallfeder, römische **307** 25  
Metallgestell **476** 7  
Metallhut **279** 35  
Metallknopf **89** 26  
Metallpapier **547** 40  
Metallplatte **275** 68  
Metallrahmen **275** 67  
Metallresonanzröhre **275** 69  
Metallsägebogen **507** 72  
Metallscheibe **248** 17  
Metallverkleidung **252** 15  
Metallweste **217** 15  
Metaphase **59** 32  
Metazoon **332** 14  
Meteor **25** 20  
Meteoritenkrater **701** 15  
Meteorologie **27, 29**  
meteorologisches Instrument **31**  
meteorologische Station **29** 9  
Meter, Elf- **209** 41  
Meter, Raum- **437** 18  
Metermaß **165** 47  
Metope **301** 14  
Metronom **277** 19  
Metz, Stein- **556** 31  
Metzger *Fleischerei* **458** 7  
Metzger *Schlachthof* **456** 1  
Metzgerei **459** 29–66

Metzgermesser **458** 1–6  
Meute **441** 37  
Meute, Hunde- *Jagd* **441** 37  
Meute, Hunde- *Pferdesport* **205** 46  
MFA **64** 20  
MG **129** 57  
Mieder **85** 90  
Miederhose **87** 30  
Miere, Rote **371** 27  
Mietbungalow **179** 75  
Mihrab **293** 20  
Mikroelektronische Steuerung **569** 8  
Mikrofiche **148** 27  
Mikrofiche-Lesegerät **148** 26  
Mikrofon *Büro* **731** 52  
Mikrofon *Film* **256** 25, **489** 4, 41  
Mikrofon *Med.* **64** 17  
Mikrofon *Nachtklub* **253** 28  
Mikrofon *PC* **723** 30  
Mikrofon *Politik* **139** 28  
Mikrofon *Rundfunk* **713** 21, 39  
Mikrofon *Sport* **219** 33  
Mikrofon *Straßenbahn* **627** 27  
Mikrofon *Telefon* **708** 13, 41  
Mikrofon *U-Elektronik* **717** 15  
Mikrofon *Universität* **148** 5  
Mikrofon *Wahl* **141** 32  
Mikrofon, Atelier- **257** 31  
Mikrofon, Front- **708** 33  
Mikrofon, Galgen- **259** 12  
Mikrofon, Kamera- **258** 19  
Mikrofon, Schiedsrichter- **213** 17  
Mikrofon, Sprechfunk- **689** 29  
Mikrofonangel **256** 24  
Mikrofonanordnung **257** 30  
Mikrofonassistent **256** 21  
Mikrofon-aus-Taste **717** 28

Mikrofonkabel **257** 32  
Mikrofonkopf **717** 16  
Mikromann **256** 21  
Mikrometerschraube **529** 35  
Mikroprozessor **722** 18  
Mikroskop *Optik* **479** 7  
Mikroskop *Optiker* **476** 20  
Mikroskop, Elektronen- **479** 59  
Mikroskop, Forschungs- *Med.* **67** 44  
Mikroskop, Forschungs- *Optik* **479** 30  
Mikroskop, Laboratoriums- **479** 30  
Mikroskop, Operations- **479** 38  
Mikroskop, Stereo- **473** 46  
Mikroskoptisch **479** 34  
Mikrowabenscheibe **485** 26  
Mikrowelle *Hausrat* **108** 36  
Mikrowelle *Tankstelle* **624** 20  
Mikrowellengerät *Med.* **68** 22  
Mikrowellengerät *Tankstelle* **624** 20  
Mikrowellenherd **108** 36  
Milan, Roter **333** 15  
Milbe **329** 49  
Milch **149** 39, **152** 19  
Milch, Frisch- **463** 102  
Milch, gereinigte **423** 16  
Milch, H- **463** 98  
Milchannahme **423** 1  
Milchbeutel **423** 22  
Milchdrink **624** 31  
Milcherhitzer **423** 13  
Milchflasche **78** 20  
Milchhof **423**  
Milchkaffeeschale **149** 40  
Milchkammer **401** 20  
Milchkännchen *Hausrat* **113** 28  
Milchkännchen *Restaurant* **149** 44  
Milchkännchen *Tankstelle* **624** 14

Milchkanne **249** 92  
Milchkraut **371** 13  
Milchkuh **401** 51, **419** 15  
Milchleitung **419** 25  
Milchner **447** 12  
Milchpackung **423** 21, 22  
Milchprodukteregal **463** 97  
Milchsammelstück **419** 30  
Milchseparator **423** 14  
Milchstraße **17** 35  
Milchtopf **109** 16  
Milchviehstall **419** 14  
Militärtransport **641** 1  
Military **205** 18–21  
Millimeterskala **727** 40  
Milz **57** 15, 34  
Mimbar **293** 21  
mimischer Gesichtsmuskel **55** 7  
Minarett **293** 19  
Minderung, Druck- **455** 4  
Minderventil, Druck- **528** 5  
Mine, Grafit- **559** 51  
Mineralwasser **462** 57  
Mineralwasserbereiter **108** 5  
Mineralwasserflasche **152** 20  
Miniatürkultwagen **283** 36  
Minigolfanlage **167** 69  
Minigolfbahn **167** 70  
Minigolfspieler **167** 71  
Minikleid **81** 58  
Minimum, Kurven- **321** 20  
Minimumthermometer **31** 54  
Minirock **85** 42  
Minislip **87** 27, 60  
Minister, Bundes- **139** 17  
Ministerpräsident **139** 20  
Ministrant **287** 40, **289** 45

Minnesänger **285** 70  
Minuend **315** 24  
Minusfacette **477** 46, 51  
Minuskel **581** 12  
Minuskel, karolingische **307** 18  
Minuszeichen **315** 24  
Minute **475** 3  
Minze, Pfeffer- **377** 3  
Mira **17** 11  
Mirabelle **399** 29  
Mischanlage, Beton- **632** 26  
Mischatelier **259** 1  
Mischbatterie *Bad* **121** 2  
Mischbatterie *Friseur* **471** 15  
Mischbatterie, Einhand- **121** 24  
Mischbatterie, Einloch- **507** 27  
Mischbatterie, Wasser- **108** 7  
Mischbrot **462** 24  
Mischen *Textil* **565** 7  
Mischen *Ziegelei* **557** 11  
Mischer **693** 50  
Mischer, Beton- **621** 10  
Mischer, Freifall- **491** 33  
Mischer, Produktions- **258** 28  
Mischer, Teig- **461** 61  
Mischfarbe **313** 16, 17, 18, 23, 24, 25  
Mischgerät, Füllungs- **69** 53  
Mischkolben *Chemie* **325** 28  
Mischkolben *Papier* **577** 23  
Mischling **350** 22  
Mischlingshund **350** 22  
Mischmaschine, Beton- **491** 33, **493** 29  
Mischpult *Diskotheek* **252** 25  
Mischpult *Film* **257** 57  
Mischpult *Nachtklub* **253** 29  
Mischpult *Rundfunk* **713** 37  
Mischpult, digitales **259** 3

Mischschnecke **435** 48  
Mischtrommel *Bau* **491** 34  
Mischtrommel *Kfz* **621** 12  
Mischung **579** 28  
Mischung, Promenaden- **350** 22  
Mischung, Ton- **259** 1  
Mischwald **45** 13  
Mischwasserkanal **628** 27  
Missale **287** 38  
Mistbeet **388** 16  
Mistbeetkasten **388** 16  
Mistforke **408** 8  
Mistgabel **408** 8  
Misthacke **408** 9  
Mistkäfer **329** 42  
Mitarbeiter, Hörfunk- **713** 4  
Mitarbeiter, Post- **707** 2  
Mitarbeiter, Regierungs- **139** 15  
Mitarbeiter, Service- *Bahnhof* **637** 56, **638** 13  
Mitarbeiter, Service- *Bank* **733** 33  
Mitarbeiterin **728** 8  
Mitarbeiterin, Service- **636** 2  
Mitglied **243** 25  
Mitglied des Bundestags **139** 22  
Mitglieder **139** 20  
Mitläufer **571** 25  
Mitnehmer *Drechsler* **520** 9  
Mitnehmer *Werkzeugmasch.* **543** 55  
Mitnehmerstange **534** 14  
Mitochondrium **59** 13  
Mitose **59** 27  
Mitralklappe **57** 60  
Mitte, Fahrwasser- **679** 3, 19–23  
Mitte-Fahrwasser-Zeichen **679** 19–23  
Mitteilung, wichtige **126** 24  
Mittel, Beweis- **137** 20  
Mittel, Desinfektions- *Med.* **65** 54, **72** 20

Mittel, Desinfektions- *Pflege* **77** 40  
Mittel, Fluatierungs- **510** 7  
Mittel, Fluss- **505** 7  
Mittel, Genuss- **383**  
Mittel, Grundier- **510** 6  
Mittel, Haarpflege- **470** 41  
Mittel, Haarwasch- **471** 21  
Mittel, Hilfs- **63** 37  
Mittel, Lebens- *Restaurant* **152** 19  
Mittel, Lebens- *Supermarkt* **462, 463**  
Mittel, Löt- **473** 34  
Mittel, Mal- **302** 13  
Mittel, Pflanzenschutz- **435** 5  
Mittel, Pflege- *Hausrat* **119** 41  
Mittel, Pflege- *Optiker* **476** 27  
Mittel, Reinigungs- **476** 27  
Mittel, Schutz- **590** 24  
Mittel, Wasch- **462** 42  
Mittelbauch **49** 48  
Mittelbein **433** 8  
Mittelbrust **457** 26  
Mitteldecke **675** 58  
Mitteldecker **687** 4  
Mitteldruckzylinder **547** 49  
Mittelfahne **209** 61  
Mittelfeldspieler, offensiver **208** 14  
Mittelfeldspieler, zentraler  
defensiver **208** 11  
Mittelfinger **49** 67  
Mittelflügel **687** 8  
Mittelgang *Eisenbahn* **643** 9  
Mittelgang *Gärtnerei* **389** 42  
Mittelgang *Kirche* **287** 27  
Mittelgang *Schiff* **663** 46  
Mittelgebirge **33** 11, **37** 37  
Mittelgelenk **439** 23  
Mittelhandknochen **51** 21

Mittelkonsole **615** 100  
Mittelkreis **208** 2  
Mittellinie *Fechten* **217** 4  
Mittellinie *Sport* **208** 3, **213** 6, 36, 62  
Mittellinie *Zeichner* **559** 35  
Mittellinienrichter **213** 21  
Mittelman **215** 34  
Mittelmast **667** 33  
Mittelmeer **43** 26  
Mittelmoräne **37** 59  
Mittelohr **55** 89  
mittelozeanischer Rücken **33** 20  
Mittelpfette **499** 51  
Mittelpunkt **319** 28, 43  
Mittelpunkt, Kristall- **327** 3  
Mittelpunkt, Krümmungs- **318** 23  
Mittelpunktswinkel **319** 55  
Mittelrumpflängsträger **703** 10  
Mittelsäule **481** 51  
Mittelscheitel **99** 10  
Mittelschiff **295** 1, **301** 76  
mittelschlächtiges Mühlrad **451** 40  
mittelschwerer Güterzugdienst **651** 1  
mittelschwerer Reisezugdienst **651** 1  
Mittelsenkrechte **319** 28  
Mittelspieler **215** 34  
Mittelspross **445** 10  
Mittelsprosse **445** 10  
mittelständiger Fruchtknoten **399** 17  
Mittelsteg **87** 13  
Mittelsteinzeit **283** 1–9  
Mittelstoß **177** 2  
Mittelstreckenläufer **229** 5  
Mittelstrecken-Luft-Luft- Flugkörper **131** 25  
Mittelstreckentransportflugzeug **131** 43  
Mittelstreckenverkehrsflugzeug **691** 4, 10, 11  
Mittelstreckler **229** 5



Mittelteil **657** 68  
Mittelteil, Tubus- **479** 48  
Mitteltöner **715** 15  
Mitteltonsystem **715** 15  
Mittelträger **675** 56  
Mitteltriebswagen **649** 62  
Mittelwagen **645** 5  
Mittelwand **425** 54  
Mittelzehe **49** 95  
Mittelzeichen **213** 7  
Mittelzugbremse **605** 23  
Mittenkontakt **481** 77  
mittlere Brennweite **481** 85  
mittlere Jahrestemperatur **29** 32  
mittlerer Flugkörperträger **131** 32  
mittleres Dutzend **255** 16  
mittlere Wintertemperatur **29** 33, 34  
Mittschiffslinie **195** 5  
Mixbecher **155** 63  
Mixer **109** 41  
Mixer, Bar- **155** 68  
Mizar **17** 29  
Möbel, Phono- **715** 2  
Möbelwagen **157** 42  
Mobil, Schnee- **239** 32  
Mobil, Wohn- **178** 14  
Mobile **145** 71  
Mobilfunkgerät **638** 15  
Mobilteil **708** 57  
Mobiltelefon *Börse* **735** 8  
Mobiltelefon *Büro* **725** 17  
Mobiltelefon *Telefon* **708** 48  
Mobiltelefonieren **697** 31  
Modejournal **165** 45  
Model, Holz- **304** 2  
Modell, Akt- **302** 32  
Modell, Atom- **15** 1–17

Modell, Brillen- **476** 3  
Modell, Bühnenbild- **263** 43  
Modell, Flug- **199** 81, 83  
Modell, Freiflug- **199** 78  
Modell, Gips- **303** 4  
Modell, Orbital- **15** 9  
Modell, Quark- **15** 13  
Modellbühne **263** 42  
Modelleur **303** 6  
Modelleur, Keram- **561** 27  
Modellflug, funkferngesteuerter **199** 77  
Modellflugsport **199** 77–83  
Modellflugzeug **173** 26  
Modellhut **95** 4  
Modellierbock **303** 9  
Modellierbrett **303** 34  
Modellierholz *Kunst* **303** 10  
Modellierholz *Porzellan* **561** 28  
Modelliermasse **303** 8  
Modellierschlinge **303** 11  
Modellierton **303** 31  
Modem, DSL- *Internet* **721** 19  
Modem, DSL- *Telekomm.* **711** 28  
Modem, Kabel- **721** 24  
Moderationstisch **141** 20  
Moderator *Atom* **15** 63  
Moderator *Wahl* **141** 17  
Moderator, Neutronen- **549** 68  
moderne Plastik **167** 64  
Modezeitschrift **165** 45  
Modifikation, Hochdruck- **33** 5  
modisches Accessoire **165** 62  
Modul, Antennen- **711** 3  
Modul, Antriebs- *Telekomm.* **711** 7  
Modul, Antriebs- *Werkzeugmasch.* **545** 49  
Modul, Aushärtungs- **591** 26  
Modul, Ausstiegs- **705** 11

Modul, Falz- **591** 17  
Modul, Funk- **475** 45  
Modul, Instrumenten- **23** 8  
Modul, Interieur- **705** 32  
Modul, Labor- **705** 15  
Modul, Lunar- **699** 53, **701** 17  
Modul, Nachrichten- **711** 6  
Modul, Nasszellen- **705** 34  
Modul, Postshop- **707** 32  
Modul, Raumfahrt- **703** 71  
Modul, Schlaf- **705** 33  
Modul, Schnittstellen- **591** 15, 16  
Modul, Service- **699** 54, **701** 38  
Modul, Solarzellen- **705** 5  
Modul, Transport- **705** 10  
Modul, Versorgungs- **705** 5  
Modul, Wasser- **643** 46  
Modul, Wohn- **705** 23  
Modulation, Stimm- **713** 22  
Modus, Anzeige- **715** 63  
Modusschalter **485** 48  
Modustaste **719** 14  
Mofa **607** 1  
Mofa, Elektro- **607** 11  
Mohairhut **95** 3  
Mohairstoffkappe **95** 8  
Mohn, Feld- **371** 2  
Mohn, Klapper- **371** 2  
Mohn, Klatsch- *Bot.* **371** 2  
Mohn, Klatsch- *Garten* **368** 31  
Mohn, Schlaf- **377** 15  
Mohnblüte **371** 4  
Mohnkapsel **371** 5  
Mohnsamen **371** 5  
Möhre **393** 17  
Mohrenkopf **335** 17  
Mohrrübe **393** 17

Mokassin **93** 30  
Molch, Kamm- **341** 20  
Molch, Wasser- **341** 20  
Molchschleuse **537** 31  
Mole *Navigation* **679** 42  
Mole *Wasserbau* **660** 18  
Mole, Stein- **45** 47  
Molekül, Binde- **59** 22  
Molenfeuer **679** 39, 40  
Molkerei **423**  
Moll **267** 45–49  
Molldreiklang **269** 2  
Molle, Schlachter- **458** 9  
Molltonart, parallele **267** 55–68  
Molluske **332** 30  
Molterbrett **407** 46  
Monatserdbeere **397** 18  
Monatsklee **415** 9  
Mönch *Bau* **501** 58  
Mönch *Fischzucht* **447** 8  
Mönch *Kirche* **289** 54  
Mönch, Teich- **447** 8  
Mönchabsperrgitter **447** 9  
Mönch-Nonnen-Dach **501** 56  
Mönchskopf **381** 25  
Mond **19** 1–9, 30, 36, 49  
Mond, abnehmender **19** 7  
Mond, Erd- **19** 48  
Mond, Halb- *Astron.* **19** 4, 6  
Mond, Halb- *Flagge* **126** 21  
Mond, Neu- **19** 2  
Mond, Voll- **19** 5  
Mond, zunehmender **19** 3  
Mondbahn **19** 1  
Möndchen **49** 83  
Mondfinsternis **19** 34–38  
Mondfleck **341** 39

Mondlandeeinheit **699** 53, **701** 17  
Mondlandung **701**  
Mondoberfläche **701** 12  
Mondphase **19** 2–7  
Mondrand **19** 44  
Mondscheinkraut **378** 5  
Mondsichel **19** 3, 7  
Mondstaub **701** 13  
Mondstiefel **701** 11  
Mondumlauf **19** 1  
Mondviertel, erstes **19** 4  
Mondviertel, letztes **19** 6  
Mondwechsel **19** 2–7  
Monierzange **493** 85  
Monitor *Bahnhof* **637** 59  
Monitor *Büro* **724** 17  
Monitor *Diskotheek* **252** 24  
Monitor *Film* **258** 17, **259** 20, 21  
Monitor *Fotogr.* **487** 12  
Monitor *Med.* **66** 24, **70** 6, 7, **71** 37, 39, **72** 6, **74** 4  
Monitor *Mediengest.* **587** 12  
Monitor *Molkerei* **423** 10  
Monitor *Rundfunk* **713** 2  
Monitor *Theater* **265** 3  
Monitor, Computer- **147** 45  
Monitor, Daten- **485** 7, 38  
Monitor, Detail- **560** 3  
Monitor, EKG-Kurven- **71** 39  
Monitor, Fernseh- **495** 44  
Monitor, Feuerlösch- **668** 6  
Monitor, Front- **163** 66  
Monitor, Kontroll- **71** 40  
Monitor, LCD- **723** 17  
Monitor, Magnetfeld- **71** 41  
Monitor, Programm- **258** 26  
Monitor, Referenz- **259** 2, 22  
Monitor, Röntgen- **71** 38

Monitor, Übersichts- **560** 2  
Monitor, Überwachungs- **707** 39  
Monitor, Video- **147** 7  
Monitor, Vorschau- *Film* **258** 25  
Monitor, Vorschau- *Wahl* **141** 21, 22  
Monitor, Zweit- **585** 8  
Monitorarm **74** 3  
Monitorkaufschutz **723** 18  
Monitorbox **259** 5  
Monitordeckel **723** 2  
Monitordeckelscharnier **723** 16  
Monitordeckelverschluss **723** 19  
Monitorkrippe **141** 23  
Monitorplatte **560** 15  
Monogramm **97** 41  
Monogramm, Christus- **291** 68  
monoklines Kristallsystem **327** 24, 25  
monoklines Prisma **327** 24  
Monolith **283** 18  
Monoski *Strand* **182** 11  
Monoski *Wassersport* **197** 52  
Monoskifahrer **182** 10  
Monotaste **715** 47  
Monstranz **289** 48, **291** 34  
Monsun, Sommer- **29** 39  
Montagetisch **589** 34  
Montera **251** 27  
Montieren **583** 9  
Montierung, deutsche **479** 55  
Monumentalschrift, alt -  
römische **307** 16  
Moor **39** 15, **45** 19  
Moor, Flach- **39** 16  
Moor, Hoch- **39** 21  
Moorbeere **373** 23  
Moorheide **373** 19  
Moorhuhn **335** 25

Moorpflanze **373**  
Moortümpel **39** 25  
Moos **373** 17  
Moosknopfkäfer **431** 46  
Moostorfmasse **39** 22, 24  
Mops **351** 33  
Mopsea **343** 8  
Moräne, End- **37** 60  
Moräne, Mittel- **37** 59  
Moräne, Seiten- **37** 58  
Moräne, Wall- **37** 58  
Morchel, Speise- **381** 26  
Morchel, Spitz- **381** 27  
Mordent **269** 20  
Morgenmantel, Seiden- **87** 56  
Mörser **323** 8  
Mortadella **459** 35  
Mörtelbett **503** 27  
Mörtelkasten **491** 20  
Mörtelkübel **491** 84  
Mörtelpfanne **491** 39  
Morulastadium **61** 25  
Mosaik **302** 37  
Mosaikbild, Glas- **145** 70  
Mosaikfigur **302** 38  
Mosaikstein **302** 39  
Moschee *Kirche* **293** 18  
Moschee *Stadt* **47** 18  
Moschusochse **347** 11  
Moskito **329** 17  
Moskitonetz **178** 36  
Motherboard **722** 16  
Motiv **302** 27  
Motiv, Brücken- **125** 15  
Motiv, Gotikfenster- **125** 2  
Motiv, Schiffs- **671** 50  
Motivwagen **243** 24

Motor *Eisenverarb.* **541** 39  
Motor *Forstw.* **439** 26  
Motor *Fotogr.* **485** 3  
Motor *Galvanoplastik* **590** 14  
Motor *Glas* **562** 26  
Motor *Landw.* **407** 16  
Motor *Mediengest.* **587** 28  
Motor *Motorrad* **607** 54  
Motor *Wassersport* **197** 50  
Motor *Wasservers.* **158** 7, 8, 15, **159** 45  
Motor, Antriebs- *Druck* **593** 37  
Motor, Antriebs- *Galvanoplastik* **590** 12, 28  
Motor, Antriebs- *PC* **722** 45, 46  
Motor, Antriebs- *Wasserbau* **661** 53  
Motor, Antriebs- *Werkzeugmasch.* **545** 9  
Motor, Ausrichtungs- **705** 3  
Motor, Außenbord- **197** 1, 22  
Motor, Benzin- **435** 31  
Motor, Boxer- *Flugzeug* **689** 34  
Motor, Boxer- *Motorrad* **609** 18  
Motor, Diesel- *Eisenbahn* **649** 47, **651** 25, 51, 73  
Motor, Diesel- *Landw.* **405** 24  
Motor, Einzylinder- **207** 46  
Motor, Elektro- *Auto* **613** 9, 31, **617** 57  
Motor, Elektro- *Eisenbahn* **651** 34  
Motor, Elektro- *Militär* **133** 50  
Motor, Elektro- *Schmied* **523** 2  
Motor, Fahr- *Eisenbahn* **649** 6  
Motor, Fahr- *Straßenbahn* **627** 5, 7  
Motor, Feststoffraketen- **703** 59  
Motor, Haupt- *Raumfahrt* **703** 37  
Motor, Haupt- *Schiff* **669** 75  
Motor, Hilfs- **649** 17  
Motor, Hub- **545** 22  
Motor, Kran- **554** 27  
Motor, luftgekühlter **609** 41  
Motor, Mehrzweck- **474** 13



Motor, Raketentrenn- **703** 61, 63  
Motor, Regel- **545** 9  
Motor, Reihen- **611** 48  
Motor, Schrittschalt- **475** 42  
Motor, Schwenk- **515** 69  
Motor, Seiten- **685** 29  
Motor, Stell- **551** 3  
Motor, Turbodiesel- **611** 51  
Motor, Verbrennungs- **611, 613** 28  
Motor, Viertakt- **607** 39  
Motor, Wind- **389** 34  
Motor, Zweitakt- *Garten* **391** 30  
Motor, Zweitakt- *Motor* **611** 65  
Motor, Zweitakt- *Motorrad* **607** 2, 19  
Motor, Zwölfzylinder-V- **611** 50  
Motorabdeckung **611** 71  
Motoraggregat **119** 86  
Motorbelüftung **621** 38  
motorbetriebener Hilfsausrüstungsbehälter **131** 16  
Motorblock **611** 59  
Motorboot *Strand* **182** 9  
Motorboot *Wassersport* **197** 1–10  
Motorboot, Renn- **197** 20–40  
Motordrehzahlgeber **623** 62  
Motordrehzahlmesser **651** 22  
Motoreinheit **437** 42  
Motorenaufbau **683** 46  
Motorfähre **659** 51  
Motorfahrrad **607** 1  
Motorfischkutter **669** 79  
Motorflugzeug **201** 20, 33  
Motorgartenhacke **391** 18  
Motorhaube *Auto* **614** 5, **619** 2  
Motorhaube *Forstw.* **439** 23  
Motorhaube *Werkstatt* **623** 59  
motorisiertes Zweirad **607**  
motorisierte Verkehrsstreife **135** 45, 46–50

Motorkreuzer **197** 5  
Motoröl **626** 15  
Motorölkanne **626** 16  
Motoröltemperaturmesser **651** 19  
Motorpflegestoff **625** 67  
Motorrad *Motorrad* **607** 37, **609**  
Motorrad *Stadt* **156** 28  
Motorrad, Elektro- **609** 43  
Motorrad, Klein- **607** 37  
Motorrad, Renn- **207** 34  
Motorrad, Schrittmacher- **207** 11  
Motorrad, Sport- **609** 20  
Motorradfahrer **156** 27  
Motorradgabel, imitierte **605** 3  
Motorradkette **609** 26  
Motorradreifen **609** 30  
Motorradsport **207** 33  
Motorradständer **609** 25  
Motorrasenmäher **391** 28  
Motorraum *Straßenbau* **631** 11  
Motorraum *Werkstatt* **623** 60  
Motorregelung, elektrische **407** 16  
Motorregulierung **651** 67  
Motorroller **607** 28  
Motorsäge **437** 27  
Motorschaltschutz **159** 46  
Motorschiff, Küsten- **669** 89  
Motorschmieröl **651** 55  
Motorsegler **201** 26  
Motorsport **207** 33–53  
Motorsteuerungsgerät **703** 40  
Motortestgerät **623** 66  
Motorträger **614** 45  
Motorvorschub **71** 33  
Motorwinde **201** 24  
Motte, Dörrobst- **429** 27  
Motte, Gespinst- **431** 5

Motte, Getreide- **429** 28  
Motte, Kleider- **429** 14  
Motte, Wasser- **329** 14  
Mountainbike *Fahrrad* **605** 15  
Mountainbike *Sport* **207** 26  
Mount Everest **25** 3  
Möwe, Fisch- **335** 17  
Möwe, Haff- **335** 17  
Möwe, Kirr- **335** 17  
Möwe, Lach- **335** 17  
Möwe, Schwalben- **335** 14  
Möwe, Speck- **335** 17  
Mozartzopf **99** 4  
MP3-Player **717** 5  
MP3-Spieler **717** 5  
MRCA **131** 53  
MRT **75** 35  
MRT-Untersuchungsraum **75** 40  
MTA **67** 32  
Mücke, Stech- **329** 17  
Muddeschicht **39** 17  
Muffe **507** 43  
Muffe, Gegenseil- **655** 68  
Muffe, Zugseil- **655** 67  
Muffelofen **526** 23  
Mufflon **347** 7  
Mühlbach **451** 47  
Mühle *Mühle* **451**  
Mühle *Spiel* **175** 23–25  
Mühle, Bock- **451** 33  
Mühle, Doppel- **175** 25  
Mühle, Getreide- **108** 4  
Mühle, Holländer- **451** 30  
Mühle, Kaffee- **108** 12  
Mühle, Kohlen- **547** 14  
Mühle, Kugel- *Porzellan* **561** 1  
Mühle, Kugel- *Zement* **553** 8, 22

Mühle, Masse- **561** 1  
Mühle, Trommel- **561** 1  
Mühle, Wasser- *Geogr.* **45** 77  
Mühle, Wasser- *Mühle* **451** 37  
Mühle, Wind- *Geogr.* **45** 30  
Mühle, Wind- *Mühle* **451** 1, 33  
Mühle, Zwick- **175** 25  
Mühlebrett **175** 23  
Mühleisen **451** 13  
Mühlespiel **175** 18, 23–25  
Mühlgraben **451** 47  
Mühlrad, mittelschlächtiges **451** 40  
Mühlrad, ober Schlächtiges **451** 38  
Mühlrad, unter Schlächtiges **451** 42  
Mühlstein **451** 17  
Mühlsteinauge **451** 20  
Mühlwehr **451** 45  
Mulde *Geogr.* **37** 21  
Mulde *Kunst* **297** 48  
Mulde, Auffahr- **653** 36  
Mulde, Bügel- **119** 5  
Mulde, Fang- **405** 10  
Mulde, Kipp- **653** 38  
Mulde, Kipper- **631** 3  
Mulde, Meng- **458** 9  
Mulde, Schrott- **539** 27  
Muldenachse **37** 22  
Muldengewölbe **297** 47  
Muldenkipper *Hausrat* **117** 38  
Muldenkipper *Steinbruch* **556** 7  
Muldenkippwagen **653** 37  
Muldental **39** 32  
Muldenwagen **539** 69  
Muleta **251** 32  
Muli, Werkstatt- **474** 22  
Müll, Verpackungs- **161** 4, 5  
Müllabfuhr **161** 11–13

Müllabfuhrwagen **629** 13  
Müllauflage, keimfreie **63** 7  
Müllauto **161** 12  
Müllbinde **63** 10  
Müllbunker **161** 21  
Müllcontainer **629** 14  
Mülleimer, Tret- **625** 69  
Müller **451** 16  
Müllfahrzeug, Press- **629** 13  
Müllmann **161** 13  
Müllpresse **161** 14  
Mülltonne *Abfall* **161** 11  
Mülltonne *Straßenrein.* **629** 14  
Mülltrennung **161** 1–10  
Müllverbrennungsanlage *Abfall* **161** 20–28  
Müllverbrennungsanlage *Stadt* **47** 36  
Müllwagen *Abfall* **161** 12  
Müllwagen *Straßenrein.* **629** 13  
Müllwerker **161** 13  
Multifunktionsarm **705** 6  
Multifunktionsbuchse **723** 35  
Multifunktionshandschalter **77** 15  
Multifunktionsjoystick **405** 80  
Multifunktionsschalthebel **615** 68  
Multipliierröhre, Foto- **587** 7  
Multiplikand **315** 25  
Multiplikation **315** 25  
Multiplikator **315** 25  
Multiplizieren **315** 25  
Multirole Combat Aircraft **131** 53  
Multirolle **449** 29  
Multi-Touch-Bildschirm **708** 40  
Multitrainer **219** 24  
Mumienschlafsack **179** 42  
Mund **49** 19, **55** 9, 15  
Mund, Gieß- **590** 17  
Mund, Magen- **57** 52

Mund, Mutter- **57** 100, **61** 43  
Mund, Saug- **629** 18  
Mundbinde **271** 5  
Mundblasen **563** 61–69  
Munddusche, Mehrfachfunktions- **68** 8  
Mundglasfertigung **563** 61–69  
Mundharmonika **275** 35  
Mundleuchte **69** 43  
Mundschenk **285** 69  
Mundschnur **450** 26  
Mundsperrer **65** 41  
Mundspiegel **69** 42  
Mundstück *Med.* **75** 28  
Mundstück *Musik* **273** 38, **275** 33, 77  
Mundstück *Polizei* **135** 43  
Mundstück, Schweiß- **528** 32  
Mundtuch **114** 10  
Mündung, Fluss- **39** 2, **41** 21, 25  
Mündung, Lauf- **241** 45  
Mündung, Trichter- **41** 21  
Mündungsarm **39** 3  
Mündungsfeuerdämpfer **29** 3  
Mündungswaagerechte **443** 74  
Mundwasser **121** 29  
Mundwinkel **49** 20, **55** 22  
Mund-zu-Mund-Beatmung **63** 30  
Mund-zu-Nase-Beatmung **63** 30  
Munition **442** 19  
Munition, Sport- **241** 28–33  
Münzanhänger **97** 36  
Münzbuchstabe **125** 29  
Münze *Geld* **123** 1–16  
Münze *Kaufhaus* **164** 5  
Münze, Euro- **125** 31–49  
Münze, Gold- **97** 37  
Münze, Silber- **283** 37  
Münze, 1-Cent- **125** 31, 38

Münze, 2-Cent- **125** 32, 39  
Münze, 5-Cent- **125** 33, 40  
Münze, 1-Dollar- **123** 15  
Münze, 1-Euro- **125** 24, 28, 45, 46, 47, 48, 49  
Münze, 2-Euro- **125** 37, 44  
Münze, 1-Kronen- **123** 12  
Münze, 1-Mark- **123** 8, 10, 11  
Münze, 1-Schekel- **123** 14  
Münze, 1-Yuan- **123** 16  
Münze, 1-Złoty- **123** 13  
Münze, 10-Cent- **125** 34, 41  
Münze, 20-Cent- **125** 35, 42  
Münze, 50-Cent- **125** 36  
Münze, 200-Mark- **123** 9  
Münzeinwurf **255** 34  
Münzfassung **97** 38  
Münzplättchen **123** 20  
Münzprägung **123** 17–21  
Münzrückgabe **255** 37  
Münztelefon **636** 14  
Münzzählbrett **733** 16  
Münzzeichen **125** 29  
Murmeltier **345** 21  
Muschel, Hörer- **708** 10  
Muschel, Jakobs- **249** 48  
Muschel, Nasen- **55** 77  
Muschel, Ohr- **55** 86  
Muschel, Okular- **489** 55  
Muschel, Perl- **332** 32  
Muschel, Pilger- **249** 48  
Muschel, Strand- **182** 14  
Muschelhorn **281** 45  
Muschelkrebs, Riesen- **343** 1  
Muschelschale **332** 35  
Musette **271** 8  
Museum **47** 19  
Mushaus **285** 13

Musikatelier **256** 11  
Musikautomat **248** 16  
Musikertribüne **244** 9  
Musikinstrument **271, 273, 275, 277, 278, 279**  
Musikinstrument, mechanisches **248** 16  
Musiknotation **267, 269**  
Musiknote **267** 3–7  
Muskatblüte **383** 34  
Muskatnuss **383** 35  
Muskatnussbaum **383** 30  
Muskel, Arm- **53** 37, 38, 54, 55  
Muskel, Armspeichen- **53** 39  
Muskel, Augen- **55** 53  
Muskel, Bauch- **53** 43, 44  
Muskel, Brust- **53** 36  
Muskel, Daumen- **53** 41  
Muskel, Delta- **53** 35  
Muskel, Fuß- **53** 49  
Muskel, Gefäß- **53** 60  
Muskel, Gesichts- **55** 7  
Muskel, Hals- **55** 13  
Muskel, Hinterhaupt- **53** 50, **55** 3  
Muskel, Kappen- **53** 52  
Muskel, Kapuzen- **53** 52  
Muskel, Kau- **55** 8  
Muskel, Nacken- **53** 51  
Muskel, Ring- **55** 6, 9  
Muskel, Rücken- **53** 59  
Muskel, Säge- **53** 42  
Muskel, Schienbein- **53** 47  
Muskel, Schläfen- **55** 4  
Muskel, Schließ- *Anat.* **57** 76  
Muskel, Schließ- *Biene* **425** 23  
Muskel, Schneider- **53** 45  
Muskel, Schulter- **53** 35  
Muskel, Stirn- **55** 5  
Muskel, Untergräten- **53** 53



Muskel, Waden- **53** 62  
Muskel, Wadenbein- **53** 64  
Muskelshirt **87** 69, **91** 26  
Muskulatur **53** 34–64  
Müsli **463** 90  
Muster **83** 52, 56  
Muster, Farb- **470** 44  
Muster, Karo- **89** 56  
Muster, Ringel- **83** 26  
Muster, Stoff- **165** 71  
Muster, Strick- **93** 43  
Muster, Waffel- **575** 29  
Muster, Zopf- **83** 32  
Musterwalze **511** 15  
Mutter *Baby* **78** 6  
Mutter *Eisenbahn* **641** 18  
Mutter *Fahrrad* **603** 59  
Mutter *Park* **167** 72  
Mutter, Flügel- **531** 42  
Mutter, Gebär- **57** 94  
Mutter, Gegen- *Maschinenteil* **531** 30  
Mutter, Gegen- *Meteor.* **31** 26  
Mutter, Konter- *Fahrrad* **603** 60  
Mutter, Konter- *Maschinenteil* **531** 30  
Mutter, Kronen- **531** 24, 77  
Mutter, Rohrhalte- **129** 24  
Mutter, Rund- **531** 35  
Mutter, Sechskant- **531** 18  
Mutter, Sicherungs- **603** 70  
Mutter, Stell- **531** 35  
Muttergang **433** 25  
Mutterknolle **413** 39  
Mutterkompass **677** 46  
Mutterkorn **413** 4  
Mutterkuchen **61** 33  
Muttermund **57** 100  
Muttermund, äußerer **61** 43

Mutterpflanze **387** 15  
Muttersau **419** 44  
Mutterschaf **419** 10  
Mutterschloss **543** 19  
Mutulus **301** 12  
Mützchen *Baby* **78** 27  
Mützchen *Kleidung* **81** 3  
Mützchen, Binde- **81** 3  
Mütze *Kleidung* **91** 48  
Mütze *Kopfbedeckung* **95** 6  
Mütze *Schiff* **670** 32  
Mütze *Stadt* **157** 75  
Mütze *Straßenrein.* **629** 3  
Mütze, Arbeits- **95** 43  
Mütze, Ballon- **95** 5  
Mütze, Basken- **95** 20, 32  
Mütze, Bisamfell- **95** 38  
Mütze, Cord- **95** 30  
Mütze, Damen- **95** 1  
Mütze, Dienst- **135** 31  
Mütze, Fell- **95** 39  
Mütze, Fuchsfell- **95** 36  
Mütze, Fuchspelz- **95** 16  
Mütze, Fugger- **95** 23  
Mütze, Füsilier- **243** 30  
Mütze, Herren- **95** 26  
Mütze, Kapitäns- **676** 16  
Mütze, Koch- **671** 88  
Mütze, Komitee- **243** 51  
Mütze, Krimmer- **95** 39  
Mütze, Leder- **95** 37  
Mütze, Matrosen- **249** 65  
Mütze, Nerz- **95** 17  
Mütze, Pudel- **95** 48  
Mütze, Schiffchen- **95** 39  
Mütze, Schirm- *Kleidung* **81** 59  
Mütze, Schirm- *Kopfbedeckung* **95** 34

Mütze, Schirm- *Polizei* **135** 31  
Mütze, Schirm- *Schiff* **671** 77  
Mütze, Schiwago- **95** 38  
Mütze, Segler- **95** 34  
Mütze, Ski- *Kopfbedeckung* **95** 50  
Mütze, Ski- *Sport* **235** 9  
Mütze, Stierkämpfer- **251** 27  
Mütze, Strick- **95** 7  
Mütze, Tauch- **180** 3  
Mütze, Uniform- **638** 14  
Mütze, Woll- **95** 31  
Mütze, Zipfel- **95** 50  
Myrte **369** 11  
Myrte, Braut- **369** 11  
Myrte, Hühner- **371** 27  
Myrtensträußchen **291** 20  
Myrtus **369** 11  
mythologische Figur **281**  
mythologisches Tier **281**  
Myzel **381** 2  
Myzelgeflecht, Dauer- **413** 4  
Myzelium **381** 2

## N

Nabe *Fahrrad* **602** 19  
Nabe *Pflege* **77** 51  
Nabe, Freilauf- **603** 69  
Nabe, Vorderrad- **603** 58  
Nabel **49** 45  
Nabelschnur **61** 34  
Nabenbremse **605** 42  
Nabengangschaltung **603** 40  
Nabenhülse **603** 75  
Nachbar, Tisch- **155** 42  
Nachbearbeitung, Film- **259**

Nachbesserung **436** 10  
Nachbildung **147** 16  
Nachbrennerdüse **131** 58  
Nachbrennerdüse, regelbare **131** 18  
Nachbrust **457** 25  
Nachdarre **453** 18, 30  
Nachfetten **565** 8  
Nachführbelichtungsmesser **481** 40  
nachgefragte Menge **735** 20  
Nachläufer *Billard* **177** 3  
Nachläufer *Forstw.* **439** 47  
Nachmischeinrichtung **435** 48  
Nachpflanzung **436** 10  
Nachreifen **573** 7  
Nachricht, Kurz- **311** 15  
Nachricht, Sport- **311** 26  
Nachrichten, vermischte **311** 28  
Nachrichtenmodul **711** 6  
Nachrichtensatellit **711** 1  
Nachrichtensprecherin **141** 19  
Nachrichtentaste **708** 62  
Nachschaltgetriebe **651** 53  
Nachschlag **269** 18  
Nachspeise *Hausrat* **114** 7  
Nachspeise *Restaurant* **150** 22  
Nachstellschritt **227** 43  
Nachtblar **253**  
Nachtfalter **331** 8  
Nachthemd **87** 9  
Nachthyazinthe **367** 9  
Nachtigall **337** 15  
Nachtigall, Wasser- **337** 15  
Nachtisch **150** 22  
Nachtkerzengewächs **369** 3  
Nachtkleidchen **87** 8  
Nachtkleidung **87**  
Nachtkleidung, Damen- **87** 1

Nachtkleidung, Herren- **87** 47  
Nachtklub **253**  
Nachtklubband **253** 20, 21–30  
Nachtlokal **253**  
Nachtschatten, Schwarzer **378** 5  
Nachtschattengewächs **369** 6, **378** 7  
Nachtschmetterling **331** 8, **433** 15  
Nachttisch *Hausrat* **112** 19  
Nachttisch *Schiff* **671** 51  
Nachttischlampe *Hausrat* **112** 21  
Nachttischlampe *Schiff* **671** 53  
Nachttischschublade **671** 52  
Nachtwolke, leuchtende **25** 26  
Nachtzeichen **635** 3, 49  
Nachvertonung, digitale **259** 14  
Nachwärmekühler **549** 46  
Nachwickelrolle **261** 27  
Nachwickeltrommel **261** 27  
Nachwuchsbanderillero **251** 4  
Nachwuchstorero **251** 2  
Nacken *Anat.* **49** 28  
Nacken *Landw.* **421** 58  
Nackengefieder **421** 46  
Nackenhälte **227** 52  
Nackenkissen **112** 13  
Nackenmuskel **53** 51  
Nackenpinsel **470** 10, **471** 28  
Nackenschutz **162** 20  
Nackenstand **227** 29  
Nackenwedel **470** 10  
Nacktschnecke **431** 44  
Nadel *Maschinenteil* **531** 76  
Nadel *Textil* **569** 35  
Nadel *Zeichner* **559** 61  
Nadel, Abtast- **715** 26  
Nadel, Ansteck- **96** 18  
Nadel, Anzeige- **481** 63

Nadel, Bronze- **283** 29  
Nadel, Bügel- **283** 27  
Nadel, chirurgische **65** 50  
Nadel, Fichten- **357** 19  
Nadel, Filet- **467** 26  
Nadel, Filier- **467** 26  
Nadel, gekröpfte **559** 72  
Nadel, Grammofon- **248** 34  
Nadel, Gravier- **304** 16  
Nadel, Haar- **235** 50  
Nadel, Häkel- **467** 37  
Nadel, Heft- **601** 21  
Nadel, Injektions- **65** 57, **69** 56  
Nadel, Köder- **449** 14  
Nadel, Krawatten- *Kleidung* **89** 53  
Nadel, Krawatten- *Schmuck* **96** 22  
Nadel, Kugelkopf- **283** 29  
Nadel, Loch- **569** 34, 46  
Nadel, Näh- *Handarbeit* **467** 39  
Nadel, Näh- *Schneiderei* **469** 26  
Nadel, Netz- **467** 26  
Nadel, Radier- **304** 16  
Nadel, Rundstrick- **467** 36  
Nadel, Spitz- **569** 16  
Nadel, Steck- **469** 23  
Nadel, Strick- **467** 32  
Nadel, Tannen- **357** 11  
Nadel, Zungen- **569** 10, 49  
Nadelbarre **569** 36  
Nadelbett **569** 5  
Nadeleinsatz **559** 59  
nadelförmig **353** 37  
nadelfreies Injektionssystem **69** 24  
Nadelhalter **65** 52  
Nadelholz **357**  
Nadelholzhäubling **379** 8  
Nadelkäfig **531** 75

Nadelkissen **469** 23  
Nadellager **531** 75, 76  
Nadelöhr **467** 40  
Nadelschiene **569** 36  
Nadelschraube **469** 61  
Nadelspitze **467** 30  
Nadelwald **45** 1  
Nadelzeichen **305** 58  
Nadir **19** 13  
Nagel *Heimwerken* **519** 39  
Nagel *Maschinenteil* **531** 51  
Nagel, Draht- **499** 95, **501** 74  
Nagel, Erd- **179** 58  
Nagel, Fahnen- **126** 6  
Nagel, Feil- **473** 21  
Nagel, Finger- **49** 82  
Nagel, Holz- **499** 92  
Nagel, Klink- **195** 52  
Nagel, Papp- **501** 95  
Nagel, Schmiede- **499** 94  
Nagel, Stimm- **275** 23, **277** 17  
Nagel, Zehen- **49** 98  
Nagelblech **499** 99  
Nagelheft **465** 56  
Nagelklaue **497** 75  
Nageltasche **501** 72  
Nagerl **367** 6  
Nagetier **345** 14  
Näglein **367** 6  
Nahbereichsverteidigung **133** 36  
Näherin, Pelz- **513** 8  
Nähfuß **469** 38, 62  
Nähfußdruck **469** 34, 49  
Nähfußhebel **469** 45  
Nähgarn **469** 19  
Nahkampf **231** 31  
Nähmaschine **464** 21

Nähmaschine, Flachbett- **469** 48  
Nähmaschine, Overlock- **469** 32  
Nähmaschine, Pelz- **513** 9  
Nähmaschine, Tret- **248** 3  
Nähnadel *Handarbeit* **467** 39  
Nähnadel *Schneiderei* **469** 26  
Nah- oder Fernwärmenetz **551** 41  
Nahrungsbläschen **332** 9  
Nahrungsvakuole **332** 9  
Nähspitze **467** 30  
Naht, Doppel- **93** 67  
Naht, Hosen- **89** 14  
Naht, Längsteilungs- **83** 13  
Naht, Stepp- *Handarbeit* **467** 1  
Naht, Stepp- *Kleidung* **81** 43, **83** 6, **85** 3  
Naht, Tapeten- **510** 20  
Naht, Teilungs- **85** 76  
Naht, Unterbrust- **85** 14  
Naht, Zier- **85** 13  
Nähtisch **469** 39  
Nahtmaterial **72** 19  
Nahtmaterial, chirurgisches **65** 49  
Nahtroller **510** 36  
Nahtschneider **510** 43  
Nahtspant **195** 55  
Nahtspantenbau **195** 54  
Nahttasche **85** 76  
Näh-und-Stickmaschine, Profi- **469** 2  
Nahverkehr **644**  
Nahverkehr, Personen- **636** 34  
Nahverkehrstriebzug **644** 1  
Nähvorrichtung **517** 52  
Name *Bank* **732** 20, 22, 28, 31  
Name *Börse* **735** 17, 29  
Name, Boots- **197** 8  
Name, Stern- **17** 9–48  
Name, Straßen- **156** 4



Namensschild *Bahnhof* **636** 8  
Namensschild *Segeln* **195** 46  
Nansenschlitten **238** 19  
Nante, Topp- **665** 47  
Napf, Saug- **429** 37  
Napfkuchen *Bäckerei* **460** 39  
Napfkuchen *Supermarkt* **462** 12  
Napfkuchenform **109** 21  
Narbe **353** 61, **397** 44, **399** 19  
Narkosewagen **72** 22  
Narr **243** 28  
Narrenkappe **243** 51  
Narrenorden **243** 37  
Narrenzepter **243** 36  
Narzisse, Dichter- **367** 4  
Narzisse, Trompeten- **367** 3  
Narzisse, Weiße **367** 4  
Narzissengewächs **369** 8  
Nase *Anat.* **49** 16, **55** 75  
Nase *Bau* **501** 51  
Nase *Maschinenteil* **531** 29  
Nase *Pferd* **417** 42  
Nase *Tischler* **515** 18  
Nase *Zool.* **341** 2, **350** 4  
Nase, Glatt- **345** 11  
Nase, Pech- **285** 23  
Nase, Radar- **131** 55  
Nase, Rumpf- **691** 13  
Nase, Torsions- **201** 15  
Nasenbein **51** 50, **55** 80  
Nasenhöhle **55** 76  
Nasenkeil **531** 74  
Nasenklammer **75** 32  
Nasenklappe **687** 52  
Nasenknorpel **55** 82  
Nasenleiste **201** 10  
Nasen-Lippen-Furche **49** 17

Nasenmuschel **55** 77  
Nasenriemen **203** 7  
Nasenscheibe **603** 61  
Nasenscheidewandknorpel **55** 81  
Nasensteg **476** 12  
Nashorn, Spitzmaul- **345** 29  
Nassaufbereitung **561** 1  
Nassbürstgerät **473** 64  
nasse Wiese **45** 18  
Nassspinnen **573** 9–13  
Nasszelle *Eisenbahn* **643** 51, 52  
Nasszelle *Raumfahrt* **705** 32  
Nasszellenmodul **705** 34  
Nationalflagge **126** 16–23  
NATO-Lage **63** 28  
Natriumatom **15** 8  
Natriumion **15** 20  
Natriumkreislauf, primärer **549** 2  
Natriumkreislauf, sekundärer **549** 7  
Natronlauge **573** 5  
Natter, Höllen- **341** 40  
Natter, Ringel- **341** 38  
Natter, Schwimm- **341** 38  
Natter, Wasser- **341** 38  
Naturfelsen **171** 26  
Naturkorkgriff **449** 22  
natürliche a-Moll-Tonleiter **267** 46  
natürliche Zahl **314** 10  
Naturtheater **166** 6  
Naturverjüngung **436** 14  
Naturwabe **425** 72  
Navette **97** 56  
Navigation **676**, **677**, **679**  
Navigation, Bild- **485** 56, 69, 70  
Navigation, Satelliten- **407** 6  
Navigationsgerät **676** 7  
Navigationsgerät, Funk- **689** 22

Navigationsgerät, GPS- **677** 30  
Navigationsleiste **585** 33  
Navigationsradar **133** 44  
Navigationsraum **685** 22  
Navigationssystem **615** 81  
Navigationstaste **708** 54  
Navigator-System, Decca- **677** 33  
Nazcaplatte **33** 36  
Nebel **29** 22  
Nebel, Hoch- **27** 4  
Nebelscheinwerfer **614** 54  
Nebelscheinwerferkontrolllampe **614** 57  
Nebelschlussleuchte **614** 56  
Nebelstrahlrohr **163** 82  
Nebelwurfbecher **129** 50  
Nebenaugen **425** 3  
Nebenbahn **45** 22  
Nebenblatt **355** 73, **393** 5, **397** 51  
Nebenhoden **57** 87  
Nebenkeim **332** 13  
Nebenkläger **137** 18  
Nebenklägervertreterin **137** 17  
Nebenluftschieber **119** 74  
Nebenniere **57** 36  
Nebenportal **295** 13  
Nebensichel **421** 51  
Nebenstation **677** 35  
Nebenstrom **693** 52  
Nebenwinkel **318** 14  
Nebenwurzel **353** 18  
Negativbühne **483** 33  
negative Linse **479** 23  
negative Richtung **321** 7  
negatives Vorzeichen **314** 8  
negative Zahl **314** 8  
Negativkohle **261** 41  
Negligé **87** 8

Nehmen, Mal- **315** 25  
Nehmer, Zeit- *Schwimmen* **189** 21  
Nehmer, Zeit- *Sport* **231** 47  
Nehrung **41** 14  
Nehrung, entstehende **41** 17  
Nehrung, Frische **41** 14  
Nehrung, Putziger **41** 17  
Neigen, Seit- **231** 29  
Neiger, Kino- **489** 37  
Neigung, Quer- **631** 42  
Neigungsausgleich **409** 2  
Neigungsverstellung *Fotoreprod.* **589** 36  
Neigungsverstellung *Landw.* **407** 32  
Neigungsverstellung, Schild- **631** 8  
Nektarium, Blatt- **399** 21  
Nelke, Bart- **367** 6  
Nelke, Büschel- **367** 6  
Nelke, Fleisch- **367** 6  
Nelke, Garten- **367** 7  
Nelke, Gewürz- **383** 28  
Nelke, Korn- **371** 6  
Nelke, Licht- **365** 21  
Nelke, Pech- **365** 20  
Nelke, Studenten- **367** 6  
Nelkengewächs **415** 12  
Nematode **431** 42  
Nenner **314** 15, 16  
Nenner, gemeinsamer **315** 19  
Nenner, Haupt- **315** 19  
Nenner, ungleicher **315** 19  
Nennwert **735** 27  
Neolithikum **283** 10–20  
Neonröhre **509** 54  
Neopren® *Surfen* **181** 5, 32  
Neopren® *Tauchen* **180** 1  
Neptun **19** 54  
Nerv **55** 41, 73

Nerv, Bein- **53** 30  
Nerv, Brust- **53** 26  
Nerv, Ellen- **53** 29  
Nerv, Gehör- **55** 96  
Nerv, Hüft- **53** 30  
Nerv, Ischias- **53** 30  
Nerv, Schenkel- **53** 31  
Nerv, Schienbein- **53** 32  
Nerv, Seh- *Anat.* **55** 60  
Nerv, Seh- *Biene* **425** 31  
Nerv, Speichen- **53** 28  
Nerv, Waden- **53** 33  
Nervenbahn **51** 60  
Nervensystem **53** 22–33  
Nerz **83** 3  
Nerzfell **513** 11  
Nerzfell, ausgelassenes **513** 19  
Nerzjäckchen **83** 1  
Nerzmantel **513** 23

Nerzmütze **95** 17  
Nerzpelzhut **95** 15  
Nerzschirmkappe **95** 14  
Nessel, Brenn- **371** 33  
Nesselband **547** 42  
Nest, Lege- **421** 6  
Nest, Raupen- **431** 7  
Nest, Schwalben- **133** 19  
Nest, Überwinterungs- **431** 39  
Nestloch **335** 33  
Network Terminal Basic Access **711** 31  
Netz *Astron.* **17** 48  
Netz *Eisenbahn* **643** 35  
Netz *Fischerei* **450** 5  
Netz *Jagd* **440** 31  
Netz *Sport* **213** 9, 54  
Netz, Draht- **325** 18, 19  
Netz, endoplasmatisches **59** 6  
Netz, Gespinst- **431** 7  
Netz, Grad- **43** 1–7  
Netz, Kletter- *Schwimmbad* **187** 18  
Netz, Kletter- *Spielplatz* **173** 37  
Netz, Kommunikations- **721** 27  
Netz, Kühl- **611** 57  
Netz, Moskito- **178** 36  
Netz, Nah- oder Fernwärme- **551** 41  
Netz, Notauffang- **133** 17  
Netz, Raster- **583** 10  
Netz, Schlepp- **450** 17  
Netz, Schocker- **449** 60  
Netz, Schwarm- **425** 66  
Netz, Sicherheits- **244** 13  
Netz, Spinnen- *Spielplatz* **173** 33  
Netz, Spinnen- *Zool.* **329** 52  
Netz, Sprung- **244** 13  
Netz, Strom- **495** 19, **551** 25, 35  
Netz, Tennis- **213** 9

Netz, Tischtennis- **213** 35  
Netz, Tor- **209** 40  
Netz, Treib- **450** 2–7  
Netz, Verteilungs- **158** 22  
Netz, Volleyball- **215** 7  
Netz, Windschutz- **421** 14  
Netz, Wohn- **429** 11  
Netz, Wurf- **449** 10  
Netzabschlussgerät, ISDN- **711** 31  
Netzanschluss **643** 59  
Netzarbeit **467** 22  
Netzauge **425** 26  
Netzeinholer **450** 23  
Netzeinspeisung **549** 13, 55  
Netzflügler **329** 14  
Netzgerät **489** 18  
Netzgewölbe **297** 45  
Netzhalter **213** 11  
Netzhaut **55** 58  
Netzkabel *Film* **258** 8  
Netzkabel *Schule* **147** 39  
Netzkabelbuchse **711** 19  
Netzkante **213** 10  
Netznadel **467** 26  
Netzpfofen **213** 12, **215** 8  
Netzrichter **213** 19  
Netzscharter *PC* **722** 11  
Netzscharter *U-Elektronik* **715** 33  
Netzsonde **450** 14  
Netzsondenkabel **450** 12  
Netzspieler **215** 11  
Netzstrumpf **87** 40  
Netzteil **722** 2  
Netzwand **450** 5  
Netzwerkanschluss **723** 7  
Netzwerkkabel **711** 29  
Netzwerkrechner **713** 5

Neubau, Schiffs- **674** 30  
neuer Anflug **199** 45  
Neuer Schekel **123** 14  
Neufundländer **350** 12  
Neugeborenes **61** 50  
Neumond **19** 2  
Neun **177** 24  
Neunachteltakt **267** 39  
Neunbindengürteltier **345** 10  
Neunvierteltakt **267** 40  
Neustart **722** 12  
neutrale Ecke **231** 38  
Neutralisation **510** 7  
Neutron **15** 16, 39, 59  
Neutron, absorbiertes **15** 62  
Neutron, freigesetztes **15** 48, 54  
Neutron, frei werdendes **15** 61  
Neutron, kernspaltendes **15** 51  
Neutronenbeschuss **15** 45  
Neutronenmoderator **549** 68  
NF-Ziegelstein **491** 58  
nicht druckendes Teil **590** 43  
nicht gesicherter Bahnübergang **633** 49  
nicht Linie haltende Stelle **581** 34  
nicht schmelzende Elektrode **529** 31  
Nichtschwimmerbecken **189** 18  
Nicken **689** 67  
Nickendes Leinkraut **365** 26  
Nicker **53** 34, **55** 2  
Nicker, Kopf- **55** 2  
Nicki **81** 49  
Nickipulli **81** 49  
Niederdruckgasleitung **552** 44  
Niederdruckmanometer **528** 6  
Niederdruckteil **549** 49  
Niederdruckturbine **693** 56  
Niederdruckverdichter **693** 37



Niederdruck-Wasservorlage **528** 8  
Niederdruckzylinder **547** 50  
Niederflur-Kleinbus **621** 33  
Niederflurwaggon **641** 37  
Niederhalter **555** 70  
Niederhaus **241** 50  
Niederholer, Baum- **193** 12  
Niederholer, Fock- **193** 8  
niederländische 1-Euro- Münze **125** 45  
Niederschachtofen, Elektro- **539** 54  
Niederschlag *Meteor.* **27** 9, 10  
Niederschlag *Sport* **231** 40  
Niederschlag, gleichförmiger **27** 18  
Niederschlag, Schauer- **27** 19  
Niederschlag, strichweise  
auftretender **27** 19  
Niederschlagsform **27** 18, 19  
Niederschlagsgebiet **29** 21  
Niederschlagsmesser **31** 44  
Niederschrift **175** 6  
Niedersprungmatte **221** 13, **223** 7  
Niedrigenergiehaus **495** 1–24  
Niere **57** 35, 37  
Niere, Neben- **57** 36  
Nierenbecken **57** 39  
nierenförmig **353** 41  
Nierengegend **417** 66  
Nierenkelch **57** 38  
Nierenkontrastdarstellung **74** 16  
Nierenschale **67** 38  
Nieseln **29** 24  
Niet **531** 57–60  
Niete *Maschinenteil* **531** 57–60  
Niete *Rummelplatz* **247** 49  
Nietenschaft **531** 58  
Nietenzange **469** 31  
Nietkopf **531** 57, 59

Nietmaschine **523** 27  
Nietteilung **531** 60  
Nietung **531** 56  
Nietverbindung **531** 56  
Nilpferd **345** 36  
Nimbostratus **27** 10  
Nimmersatt **335** 7  
Nine Ball **177** 23, 24  
Ninja-Kostüm **243** 10  
Nippel, Schlauch- **391** 45  
Nippel, Schmier- **531** 81  
Nippel, Speichen- **602** 22  
Nippelhalter **507** 64  
Nippeltränke **421** 22  
Nische *Camping* **178** 41  
Nische *Wasserbau* **661** 79  
Nische, Abriss- **35** 45  
Nische, Altar- **301** 78  
Nische, Anker- **675** 79  
Nische, Chor- **295** 5  
Nische, Gebets- **293** 20  
Nische, Grab- **289** 63  
Nischenpoller **660** 11  
Nitscheln **565** 13  
Nitschelwerk **565** 14  
Niveau, Energie- **15** 27  
Nivelierschraube **31** 26  
Nivellierungstaster **632** 10, 17  
Nixe **281** 25  
Nixe, Wasser- **281** 25  
Nocke **241** 63  
Nocken **611** 5  
Nockenwelle **611** 2  
Nockenwellenantriebsrad **611** 32  
Nockenwellengehäuse **611** 31  
Nockgording **663** 36  
Noir **255** 13

None Nonius *Navigation* **677** 21  
Nonius *Schlosser* **527** 62  
Noniusskala **543** 69  
Nonne *Bau* **501** 57  
Nonne *Kirche* **289** 50  
Nonne *Zool.* **433** 18  
Nordamerika **43** 13  
Nordamerikanisches Opossum **345** 2  
Nordäquatorialstrom **43** 33  
Nordfriesland **41** 26  
nordischer Skisport **235** 53–65  
nördliche Hemisphäre **17** 1–35  
Nördliche Krone **17** 31  
nördlicher Fixsternhimmel **17** 1–35  
Nördliches Eismeer **43** 22  
Nordostpassat **29** 37  
Nordpunkt **19** 16  
Nordsee **41** 2, **43** 27  
Nordseeküste **41** 45  
Nordstern **17** 1  
Normalbenzin **626** 35  
Normalfilmkamera **489** 26  
Normalformat-Ziegelstein **491** 58  
Normalgewinde **543** 4  
Normalklappe **687** 45  
Normalkraftstoff **626** 35  
Normalobjektiv **481** 84  
Nortongetriebe **543** 8  
Nortonkasten **543** 8  
Norwegen **41** 4  
Nose **241** 78  
Notaderpresse **63** 17  
Notärztin **162** 7  
Notarzwagen **162** 6  
Notation **175** 6  
Notation, Choral- **267** 1  
Notation, Mensural- **267** 2

Notation, Musik- **267, 269**  
Notation, Quadrat- **267** 1  
Notauffangnetz **133** 17  
Notausgang **260** 7  
Notausknopf **555** 47  
Notausschalter **517** 6  
Notausstieg **643** 37  
Notbeleuchtung **260** 6  
Notbremse **654** 3  
Notbremsventil **647** 57  
Note *Geld* **123** 22–24  
Note *Musik* **267** 3–7  
Note, Achtel- **267** 16  
Note, Bank- *Geld* **123** 22–24, **125** 1–23  
Note, Bank- *Kaufhaus* **164** 5  
Note, Fuß- **601** 64  
Note, ganze **267** 13  
Note, halbe **267** 14  
Note, historische **267** 1, 2  
Note, Musik- **267** 3–7  
Note, Sechzehntel- **267** 17  
Note, Viertel- **267** 15  
Note, Vierundsechzigstel- **267** 19  
Note, Zweiunddreißigstel- **267** 18  
Note, 5-Euro- **125** 19  
Note, 10-Euro- **125** 20  
Note, 20-Euro- **125** 1  
Note, 50-Euro- **125** 21  
Note, 100-Euro- **125** 22  
Note, 200-Euro- **125** 23  
Notebook *Büro* **725** 6  
Notebook *PC* **723** 1  
Notebook *Universität* **148** 25  
Noten **277** 53  
Notenbalken **267** 6  
Notenblatt **248** 17  
Notenfähnchen **267** 5

Notenhals **267** 4  
Notenkopf **267** 3  
Notenlinie **267** 43  
Notenpult **279** 36  
Notenschlüssel **267** 8–11  
Notensortierer **733** 13  
Notenwert **267** 12–19  
Notenzählmaschine **733** 12  
Notfallabfackelanlage **537** 11  
Notfalleinsatz **67** 39  
Notfallkoffer **162** 18  
Notfallkoffereinschub **163** 54  
Notfallopfer **162** 10  
Notfalltasche **162** 14, **163** 69  
Notgelb **635** 23  
Notiz, Akten- **728** 10  
Notizblock **729** 34  
Notizblock, Haft- **727** 20  
Notizzettel **637** 54  
Notreißbahn **199** 64  
Notreißleine **199** 65  
Notrufnummer **708** 6  
Notrufsender **77** 6  
Notschalter **625** 78  
Notstromanlage **549** 58  
Notstromversorgung **70** 5  
Notverband **63** 1  
Novillero **251** 2  
NTBA, ISDN- **711** 31  
Nudel **463** 92  
Nudel, Schnecken- **460** 44  
Nukleinbase **59** 25  
Nukleolus **59** 30  
Nukleosom **59** 21  
Nukleus **59** 30  
Null **255** 8  
Nullhyperbel **677** 36

Nullisotherme **29** 32  
Nullleiter **509** 15  
Nullmeridian **43** 5  
Nullpunkt, Koordinaten- **321** 4  
Nullschicht **25** 9, 24  
Nullstelle **321** 12  
numerisches Tastenfeld **591** 4  
Numerus **316** 6  
Nummer **255** 4  
Nummer, Bahngleis- **636** 32, **638** 11  
Nummer, Bahnsteig- **636** 32, **638** 11  
Nummer, Bankkonto- **732** 23, 32, 36  
Nummer, Betriebs- **421** 40  
Nummer, Einschreiben- **707** 7  
Nummer, Einstellungs- **257** 35  
Nummer, Fahrrad- **603** 55  
Nummer, Garderoben- **263** 23  
Nummer, Kenn- **735** 18, 26  
Nummer, komische **244** 23  
Nummer, Kreditkarten- **732** 29  
Nummer, laufende **735** 28  
Nummer, Lieder- **287** 24  
Nummer, Notruf- **708** 6  
Nummer, Paket- **707** 7, 20  
Nummer, Platz- **179** 60  
Nummer, Postzeitungs- **311** 8  
Nummer, Rahmen- **603** 55  
Nummer, Ruf- **708** 7  
Nummer, Serien- **125** 14  
Nummer, Stall- **421** 41  
Nummer, Start- *Pferdesport* **205** 35  
Nummer, Start- *Sport* **207** 45  
Nummer, Track- **715** 67  
Nummer, Versicherten- **64** 24  
Nummer, Wahllokal- **141** 14  
Nummer, Zapfstellen- **626** 34  
Nummer, Zertifikats- **197** 8

Nummer, Zimmer- **154** 10  
Nummer, Zirkus- **244** 23  
Nummer, Zug- **636** 28  
Nummerieren **437** 23  
Nummerierschlägel, Revolver- **439** 12  
Nummernkasten **154** 6  
Nummernscheibe **708** 8  
Nummerntafel **287** 24  
Nuss *Bot.* **353** 109, **385** 60, 212  
Nuss *Musik* **275** 60  
Nuss *Schlosser* **527** 50  
Nuss, Baum- **399** 51  
Nuss, Bethel- **377** 20  
Nuss, Erd- *Bot.* **411** 41  
Nuss, Erd- *Supermarkt* **462** 61  
Nuss, Erd- *Tankstelle* **624** 5  
Nuss, Hasel- **399** 58  
Nuss, Kokos- **411** 53  
Nuss, Muskat- **383** 35  
Nuss, Para- **385** 53, 59  
Nuss, Stachel- **378** 8  
Nuss, Wal- **399** 51  
Nuss, Welsche **399** 51  
Nussbaum **399** 43  
Nussfrucht **363** 43  
Nussfrucht, Sammel- **353** 111  
Nusshäher **336** 14  
Nussknacker **115** 50  
Nussstück **457** 11, 52  
Nüster **417** 43  
Nut **531** 85  
Nut, Führungs- **661** 85  
Nut, Keil- **531** 66, 85  
Nut, Kolbenring- **611** 37  
Nutation **19** 24  
Nutkeil **531** 73, 74  
Nutsche **323** 10

Nutzen, Überzug- **599** 12  
Nutzenzylinder **599** 10  
Nutzgarten **386**  
Nutzlastbedienungsgerät **703** 30  
Nutzlastraum **703** 14, 27  
Nutzlastraumluke **703** 15  
Nutztier **417**  
Nutzung, Sonnenenergie- **495** 1–19  
Nydamsschiff **663** 1–6  
Nylon, Anorak- **93** 4  
Nylonfaden **391** 52  
Nylonsohle **208** 30  
Nymphe **449** 36  
Nymphe, Quell- **166** 2

## O

Obelisk **299** 10  
Obenentleerung **539** 44  
Ober *Hotel* **155** 48  
Ober *Restaurant* **150** 25  
Oberarm **49** 59  
Oberarmbein **51** 16  
Oberarmkippe **223** 36  
Oberarmknochen **51** 16  
Oberarmschiene **285** 47  
Oberbär **525** 10  
Oberbauch **49** 47  
Oberbeleuchter **257** 37  
Oberbramrah, Groß- **665** 42  
Oberbramrah, Vor- **665** 36  
Oberbramsegel, Groß- **665** 65  
Oberbramsegel, Vor- **665** 59  
Oberdeck **621** 43  
Oberdruckantrieb **525** 2  
Obereck **127** 20, 21



obere Hohlvene **53** 9, **57** 66  
oberer Erdmantel **33** 4  
oberer Lungenlappen **57** 10  
Oberfläche, Bedienungs- **713** 16  
Oberfläche, Benutzer- *Druck* **591** 2  
Oberfläche, Benutzer- *Mediengest.* **585** 14, 24  
Oberfläche, Erd- **33** 9  
Oberfläche, Mond- **701** 12  
Oberfläche, Programm- **560** 26  
Oberflächenvorwärmer **646** 23  
Oberflächenwelle **35** 27  
Oberflügel **687** 7  
Obergaden **301** 84  
Obergeschoss *Bau* **491** 14  
Obergeschoss *Haus* **103** 3  
Obergesenk **525** 4  
Obergurt *Bau* **499** 74, 80  
Obergurt *Brücke* **657** 9  
Obergurt *Sport* **235** 29  
Oberhaupt **660** 29  
Oberhaupt, Staats- **126** 12  
Oberhaut **55** 65  
Oberhemd **89** 51  
Oberkante, Fahrbahn- **657** 8  
Oberkasten, Formautomat- **540** 14  
Oberkiefer **51** 45, **55** 30  
Oberkieferbein **51** 45  
Oberkieferknochen **55** 43  
Oberklaue **445** 25  
Oberkohlrabi **393** 26  
Oberlabium **278** 27  
Oberlederschaft **208** 26  
Oberlederschere **465** 42  
Oberlicht *Haus* **103** 29, **105** 6  
Oberlicht *Kfz* **621** 51  
Oberlicht *Landw.* **419** 3  
Oberlicht *Theater* **265** 13

Oberlichtband **499** 21  
Oberlid **55** 48  
Oberlippe *Anat.* **55** 16  
Oberlippe *Musik* **278** 27  
Oberlippe *Pferd* **417** 44  
Oberlippenrinne **49** 18  
Obermarsrah, Groß- **665** 40  
Obermarsrah, Vor- **665** 34  
Obermarssegel, Groß- **665** 63  
Obermarssegel, Vor- **665** 57  
Obermaschinerie **265** 1–60  
Obermesser **598** 10  
Oberrücken **445** 25  
Obers, Schlag- **460** 34  
Oberschale **457** 13, 37, 54  
Oberschenkel *Anat.* **49** 87  
Oberschenkel *Med.* **63** 17  
Oberschenkelbein **51** 29  
oberschlächtiges Mühlrad **451** 38  
Oberschlitten **543** 22  
Oberschrank **108** 43, **116** 27  
Oberschwingung **15** 12  
Oberspannungsanzapfung **547** 61  
Oberspannungswandler **649** 4  
Oberspannungswicklung **547** 63  
Oberstein **451** 23  
Oberstempel **123** 17  
Oberstock **644** 23  
Oberstrich **309** 30  
Oberstromspannungsanzeige **649** 29  
Obertaste, Pedal- **279** 52  
Oberteil *Kleidung* **81** 18, **87** 3, 44  
Oberteil *Schuh* **93** 23, 46  
Oberteil, Bikini- **182** 19  
Oberteil, Breitcord- **93** 26  
Oberteil, Sport- **91** 21  
Oberwalze **541** 29

Oberwerk **278** 2, **279** 44  
Obi **231** 15  
Objektfeldbeleuchtung **479** 40  
Objekthalter **479** 10  
Objektiv *Film* **261** 55, **489** 3, 19, 27  
Objektiv *Fotogr.* **481** 4, **483** 35, **485** 52, **487** 41  
Objektiv *Optik* **479** 6  
Objektiv, AF- **481** 81  
Objektiv, Autofokus- **485** 66  
Objektiv, Autofokuszoom- **485** 24  
Objektiv, Dreifachzoom- **485** 24  
Objektiv, Fern- **481** 87  
Objektiv, Fischaugen- **481** 82  
Objektiv, Kamera- **708** 50  
Objektiv, Normal- **481** 84  
Objektiv, Projektions- **261** 35  
Objektiv, Spiegel- **481** 88  
Objektiv, Sucher- **481** 36  
Objektiv, Tele- **481** 86  
Objektiv, Vario- **489** 59  
Objektiv, versenkbares **481** 24  
Objektiv, Wechsel- **481** 81  
Objektiv, Weitwinkel- **481** 83  
Objektiv, Zoom- *Film* **489** 51, 59  
Objektiv, Zoom- *Fotogr.* **481** 86  
Objektivkoffer **258** 30  
Objektivlinse **479** 65  
Objektivrevolver *Film* **489** 53  
Objektivrevolver *Optik* **479** 13  
Objektivstandarte **481** 57  
Objektschleuse **479** 62  
Objekttisch **479** 15, 34  
Objekttischverstellung **479** 63  
Objektträger **479** 14  
Objektverschiebung **479** 63  
Oblate **291** 28  
Obmann **217** 1

Oboe **273** 40  
Oboe d'Amore **273** 40  
O'Brien-Technik **229** 49  
Observatorium **21** 1  
Observatorium, Sonnen- **21** 31  
Observatorium, Süd- **21** 1  
Obst **111** 32  
Obst, Beeren- **397** 1  
Obst, Kern- **397**  
Obst, Stein- **399**  
Obstabteilung **463** 76  
Obstbaum, Form- **386** 2, 3, 17, 18, 30  
Obstbaum, hochstämmiger **386** 31  
Obstbaum, Spalier- **386** 2, 3, 17, 18, 30  
Obstbaum, Zwerg- **386** 2, 3, 17, 18, 30  
Obstgarten *Garten* **386** 1  
Obstgarten *Geogr.* **45** 108  
Obstgarten *Landw.* **401** 15  
Obsthochstamm **386** 31  
Obstkern **397** 40, 63  
Obstmade **397** 67  
Obstmesser **115** 70  
Obstpflücker **391** 22  
Obstschale **111** 31, **115** 44  
Obsttorte *Bäckerei* **460** 28  
Obsttorte *Restaurant* **149** 12  
Obstwaage **463** 77  
OB-Telefon **676** 13  
Occhiarbeit **467** 19  
Oceanliner **670** 1  
Ochse **417** 2  
Ochse, Moschus- **347** 11  
Ochsenauge **297** 2  
Ochsentreiber **17** 30  
Octans **17** 43  
Oertz-Ruder **675** 72, 73  
Ofen **539** 24

Ofen, Back- **108** 29  
Ofen, Dreh- **553** 14  
Ofen, Drehrohr- **553** 14  
Ofen, Emaillier- **145** 64  
Ofen, Etagen- **461** 88  
Ofen, Folienschrumpf- **682** 12  
Ofen, Gas- **507** 25  
Ofen, Härte- **526** 23  
Ofen, Herdwagen- **525** 42  
Ofen, Hoch- **539** 1  
Ofen, Kachel- **151** 49  
Ofen, Kalk- **45** 86  
Ofen, Kanonen- **248** 6  
Ofen, Kühl- **562** 18  
Ofen, Muffel- **526** 23  
Ofen, Niederschacht- **539** 54  
Ofen, Rund- **561** 3  
Ofen, Sauna- **185** 16  
Ofen, Schacht- **539** 1  
Ofen, Schmelz- *Eisenverarb.* **540** 1  
Ofen, Schmelz- *Galvanoplastik* **590** 19  
Ofen, Schmelz- *Glas* **563** 50  
Ofen, Schmelz- *Goldschmied* **473** 9  
Ofen, Schmiede- **526** 23  
Ofen, Siemens-Martin- **539** 21  
Ofen, Stikken- **461** 86  
Ofen, Stoß- **541** 44  
Ofen, Tief- **541** 21  
Ofen, Trocken- **593** 30  
Ofen, Tunnel- *Porzellan* **561** 12  
Ofen, Tunnel- *Ziegelei* **557** 15  
Ofen, Umluft- **624** 19  
Ofenbank **151** 51  
Ofendeckel **540** 8  
Ofengas **539** 57  
Ofenkachel **151** 50  
Ofenklappe **461** 89

Ofenplattform **540** 6  
Ofenraum **539** 25  
Ofenrohr **248** 7  
Ofenrohrkrümmer **248** 8  
Ofenschirm **248** 10  
Ofenstein **185** 22  
Ofentür **248** 9  
offene Masche **575** 30  
offener Drehgestellselbstentladewagen **652** 24  
offene Reling **675** 69  
offener Güterwagen **652** 8  
offener Helm **127** 9  
offener Sternhaufen **17** 26  
offenes Feuer *Hotel* **154** 25  
offenes Feuer *Piktogramm* **697** 34  
offenes Grab **289** 34  
offenes Kerbtal **39** 30  
offenes Meer **671** 63  
offene Spindel **503** 76  
offenes Tor **235** 46  
offenes vertikales Tor **235** 48  
offenes Wasser **684** 4  
offene vierte Position **225** 4  
offen getragenes Haar **99** 1  
offensiver Mittelfeldspieler **208** 14  
öffentliche Einrichtung **697** 25–30  
öffentlicher Personennahverkehr **636** 34  
öffentliches Gebäude *Geogr.* **45** 53  
öffentliches Gebäude *Stadt* **47** 2  
öffentliche Trinkwasserversorgung **158** 1–23  
Öffnen **565** 2  
Öffner **565** 28  
Öffner, Feuertür- **647** 63  
Öffner, Flaschen- **115** 49  
Öffnung **407** 7  
Öffnung, Abluft- **121** 9  
Öffnung, Atem- **329** 35

Öffnung, Auswurf- **555** 58  
Öffnung, Bassreflex- **715** 18  
Öffnung, Befüll- **561** 7  
Öffnung, Dach- **652** 23  
Öffnung, Durchfluss- **661** 63  
Öffnung, Einfuhr- **615** 82  
Öffnung, Einfüll- **652** 19  
Öffnung, Einstiegs- **93** 63  
Öffnung, Fenster- **497** 30  
Öffnung, Füll- **199** 73  
Öffnung, Licht- **301** 90  
Öffnung, Lüfter- **722** 30  
Öffnung, Projektions- **260** 15  
Öffnung, Rauchabzugs- **561** 5  
Öffnung, Schall- **248** 21  
Öffnung, Schau- **260** 15  
Öffnung, Türen- **627** 34  
Öffnung, Ventilations- **91** 18  
Öffnung, Versenk- **265** 32  
Öffnung, Zahnwurzelkanal- **55** 45  
Öffnungsfrucht **353** 100  
Öffnungshebel **560** 12  
Öffnungszeit **637** 62  
Offroadreifen **619** 43  
Offsetantenne **711** 12  
Offsetdruck **593**  
Offsetmaschine, Bogen- **593** 10  
Offsetmaschine, Rollen- **593** 17  
Offshorebohrung **537**  
Offshoreversorger **669** 49  
Ogeeflügel **687** 22  
Ogivalflügel **687** 22  
Öhr **449** 52  
Ohr *Anat.* **49** 24  
Ohr *Pferd* **417** 37  
Ohr, äußeres **55** 85  
Ohr, Feder- **333** 21, **445** 83

Ohr, Herz- **57** 31  
Ohr, inneres **55** 93  
Ohr, Mittel- **55** 89  
Öhr, Nadel- **467** 40  
Ohr, Rosen- **350** 2  
Ohr, Schweins- *Bäckerei* **460** 36  
Ohr, Schweins- *Zool.* **417** 11  
Ohrenfledermaus **345** 11  
Ohrenhöhlen **429** 12  
Ohrenklappe **95** 36  
Ohrenkneifer **429** 12  
Ohrenkriecher **429** 12  
Ohreule, Wald- **333** 19  
Ohrgehänge **96** 11  
Ohrhörer *Büro* **729** 37  
Ohrhörer *Sport* **207** 12  
Ohrhörer *U-Elektronik* **717** 6  
Ohrläppchen **55** 87  
Öhrling **429** 12  
Ohrmuschel **55** 86  
Ohrpolsterung **717** 4  
Ohrspeicheldrüse **55** 10  
Ohrstecker *Schmuck* **96** 13  
Ohrstecker *Sport* **207** 12  
Ohrtrompete **55** 83  
Ohrwurm **429** 12  
Okarina **275** 32  
Okkiarbeit **467** 19  
Okklusion **29** 15  
Oktaeder **327** 6, 14, 16  
Oktaeder, Pyramiden- **327** 10  
Oktant **17** 43  
Oktanzahl **626** 35, 36, 37  
Oktavbindung **217** 51  
Oktave **269** 13  
Oktave, dreigestrichene **269** 48  
Oktave, eingestrichene **269** 46



Oktave, fünfgestrichene **269** 50  
Oktave, große **269** 44  
Oktave, kleine **269** 45  
Oktave, Kontra- **269** 43  
Oktave, Subkontra- **269** 42  
Oktave, viergestrichene **269** 49  
Oktave, zweigestrichene **269** 47  
oktogonale Kristallfläche **327** 17  
Okular **479** 3  
Okular, Sucher- *Film* **489** 31  
Okular, Sucher- *Fotogr.* **481** 14  
Okulareinstellung **489** 32  
Okularmuschel **489** 55  
Okulation **387** 31  
Okulette **387** 37  
Okulieren **387** 31  
Okuliermesser **387** 32  
Öl, Alt- **161** 17  
Öl, Anlege- **511** 48  
Öl, Erd- *Erdöl* **534, 535**  
Öl, Erd- *Geogr.* **37** 34  
Öl, Getriebe- **651** 36, 43  
Öl, Massage- **187** 36  
Öl, Motor- **626** 15  
Öl, Roh- **573** 25, 40  
Öl, Schmier- **651** 55  
Öl, Speise- **463** 93  
Ölabstreifring **611** 8  
Ölansaugstutzen **611** 18  
Ölausdehnungsgefäß **547** 57  
Ölb **335** 20  
Ölbadluftfilter **651** 79  
Ölbaum **411** 29  
Ölbehälter **187** 37  
Ölblock **474** 5  
Ölbrennwertheizung **107** 39  
Öl-Brennwertkessel **107** 55

Öldrucklampe **615** 64  
Öldruckleitung **611** 60  
Öldruckmanometer **554** 7  
Öldruckmesser **689** 20  
Oleander **359** 13  
Öleinfüllstutzendeckel **611** 52  
Öler, Helm- **603** 71  
Ölerklipp **603** 68  
Ölfarbe **302** 11  
Ölfilter **611** 58  
Ölflasche **115** 34  
Ölgeber **474** 4  
öhaltiger Samen **411** 5  
Olive, Blei- **449** 56  
Olivenbaum **411** 29  
Öljacke **685** 6  
Ölkühler *Eisenbahn* **649** 11  
Ölkühler *Motor* **611** 56  
Ölkühlung, Umlauf- **261** 25  
Ölmantel **685** 7  
Ölpalme **411** 54  
Ölpumpe, Lüfter- **649** 45  
Ölraffinerie **535** 36–53  
Ölrauke **393** 44  
Ölstandsanzeiger **547** 59  
Ölstein **304** 21  
Ölstudie **302** 36  
Öltank **265** 51  
Öltemperaturanzeige **689** 21  
Öltemperaturfühlerkabel **623** 61  
Ölumlaufpumpe **649** 12  
Ölwanne **611** 19  
Olympiajolle **193** 43  
Olympiarolle **101** 13  
Olympisches Komitee, Internationales **126** 15  
Ölzeug **685** 4  
Omnibus **621** 33–51

Omnibus, Reise- **621** 35  
Oneirophanta **343** 18  
Onjektiv, Aufnahme- **481** 37  
Onjektiv, Autofokus- **481** 81  
Onjektiv, Vario- **481** 86  
Onlineabbuchung **731** 67  
Oozyte **61** 6  
Open-Taste **717** 60  
Oper *Stadt* **47** 20  
Oper *Theater* **263, 265**  
Operateurin **72** 4  
Operating, Medien- **587**  
Operationskoje **685** 21  
Operationslampe **74** 11  
Operationsleuchte **72** 12  
Operationsmikroskop **479** 38  
Operationssaal **72** 2  
Operationstechnischer Assistent **72** 25  
Operationstisch **72** 7, **73** 29  
Operationstischfahrgestell **73** 29  
Operationstischlampe **71** 36  
Operationszentrale **133** 42, 56  
Opernchor **263** 13  
Opernglas **263** 25  
Opernprobe **263** 13–19  
Opernsänger **263** 14  
Opernsängerin **263** 15  
Opfer, Notfall- **162** 10  
Opferaltar **301** 62  
Opfergabe **287** 60  
Opferkerze **287** 53  
Opferkerzentisch **287** 52  
Opferstock **287** 55  
ophthalmologischer Prüfplatz **477** 52  
Ophthalmometer **477** 53  
OP-Lampe **71** 36, **72** 12, **74** 11  
Opossum, nordamerikanisches **345** 2

OP-Pfleger **72** 25  
OP-Saal **72** 2  
Optik *Film* **489** 3  
Optik *Fotogr.* **485** 52, 66  
Optik, Aufnahme- **489** 27  
Optik, Beleuchtungs- **479** 32  
Optik, Lichtton- **261** 46  
Optik, Projektions- **147** 12  
Optik, Winkelkorrektur- **583** 18  
Optiker **476** 1  
Optikerwerkstatt **477** 29–56  
Optikträger **589** 29  
Option, Hantel- **219** 26  
OP-Tisch **72** 7  
optische Anzeige **649** 34  
optische Bank **481** 55  
optische Kontrolle **715** 21  
optische Prüfung **577** 16  
optische Schlusskontrolle **587** 38  
optisches Gerät **479**  
optische Trefferanzeige **217** 28  
optische Zielvorrichtung **129** 31  
Orange *Bot.* **385** 27  
Orange *Farbe* **313** 7  
Orangefuchsigiger Hautkopf **379** 9  
Orangenbäumchen **389** 49  
Orangenblüte **385** 25  
Orangerie **166** 3  
Orang-Utan **349** 20  
Orbital, 2p- **15** 9  
Orbitalmodell **15** 9  
Orbiter **703** 1  
Orchester **263** 17  
Orchestergraben **263** 16  
Orchesterinstrument **273**  
Orchestertribüne **244** 9  
Orchestra **301** 61

Orchidee **365** 27, 28  
Orden, Karnevals- **243** 37  
Orden, Narren- **243** 37  
Ordensband, Rotes **331** 10  
Ordenskaktus **369** 15  
Ordinalzahl **314** 6  
Ordinate **321** 10  
Ordinatenachse **321** 3  
Ordinatendurchgang **321** 12  
Ordner **713** 30  
Ordner, Akten- *Büro* **724** 5, **727** 31, **728** 7  
Ordner, Akten- *Justiz* **137** 23  
Ordner, Akten- *Mediengest.* **585** 5  
Ordner, Beleg- **727** 34  
Ordner, Hänge- **728** 5  
Ordner, Pult- **724** 34  
Ordner, Schriftverkehrs- **64** 13  
Ordnermechanik **727** 35  
Ordnung, Haus- **150** 21  
Ordnung, Park- **166** 29  
Ordnung, Säulen- **301** 9, 22  
Ordnung, Wahl- **141** 8  
Ordnungszahl **314** 6  
Organ, Gehör- **55** 84  
Organ, Geschlechts- **57** 79, 93  
Organ, Gleichgewichts- **55** 84  
Organ, Haft- *Bot.* **375** 52  
Organ, Haft- *Zool.* **429** 36  
Organ, inneres **57** 1  
Organelle *Genetik* **59** 1  
Organelle *Zool.* **332** 7  
Organisation, internationale **126** 13–15  
organischer **161** 3  
Organistrum **271** 25  
Organizer **725** 7  
Orgel **271** 56, 144  
Orgel, Dreh- **248** 15

Orgel, Kirchen- **278, 279**  
Orgel, Licht- **252** 8  
Orgel, Pfeifen- **278, 279**  
Orgelgehäuse **278** 1–5  
Orgelpfeife **278** 17–35  
Orgelprospekt **278** 1–5  
Orgelspieltisch **279** 36–52  
Orientierungszeichen **697** 10–13  
Orientteppich **116** 33  
Original **589** 18  
Originalhalter **589** 14  
Originalhaltergestell **589** 15  
Orion **17** 13  
Orkanbug **133** 9  
Ornament, Blatt- **301** 54  
Ornament, griechisches **301** 51  
Ornament, Rokoko- **297** 13  
Ornament, romanisches **295** 19–21  
Ornament, Schachbrett- **295** 19  
Ornament, Schuppen- **295** 20  
Ornament, Zacken- **295** 21  
Ornament, Zickzack- **295** 21  
Ornat **287** 23, **291** 3  
Ort **403** 4  
Ort, Füll- **533** 27  
Ort, Stand- **677** 39  
Ortgang *Bau* **499** 3  
Ortgang *Haus* **103** 8  
orthopädisches Fußbett **93** 50  
Orthopinakoid **327** 25  
orthotrope Fahrbahnplatte **657** 2  
Ortolan **337** 6  
Ortsbatterietelefon **676** 13  
Ortstein **501** 80  
Öse *Fotogr.* **481** 9  
Öse *Glaser* **504** 23  
Öse *Installateur* **509** 40

Öse *Kleidung* **85** 69  
Öse *Schuhmacher* **465** 63  
Öse, Platin- **66** 11  
Öse, Schnür- **93** 65  
Öseneinsetzmaschine **465** 53  
Ösenschaftung **283** 23  
Ostaustralstrom **43** 39  
Osterkerze **287** 44  
Osterkerzenständer **287** 45  
Osterluzei **365** 22  
Ostfriesische Inseln **41** 35  
Ostpazifische Platte **33** 36  
Ostpunkt **19** 14  
Ostsee **41** 3  
OTA **72** 25  
Otter **341** 40, 41  
Otter, Kreuz- **341** 40  
Otter, See- **347** 21  
Otto Hahn **668** 9  
Ottomotor®, Sechszylinder- Reihen- **611** 1  
Ottomotor®, Zwölfzylinder- V- **611** 29  
Outfield-Handschuh **211** 50  
Oval **97** 49  
ovaler Cabochon **97** 71  
ovale Tafel **97** 63  
Overall *Kleidung* **81** 22, **89** 74  
Overall *Schlosser* **526** 9  
Overall, Renn- **235** 57  
Overall, Ski- **235** 8  
Overheadprojektor **147** 10  
Overlock **469** 32  
Overlock-Nähmaschine **469** 32  
Ovulation **61** 20  
Oxer **205** 9  
Oxid, Eisen- **553** 7  
Oxidkeramik **543** 46  
Ozean, Atlantischer **43** 21

Ozean, Großer **43** 20  
Ozean, Indischer **43** 24  
Ozean, Pazifischer **43** 20  
Ozean, Stiller **43** 20  
ozeanische Platte **33** 23  
ozeanischer Rücken **33** 16  
Ozelotmantel **513** 24  
Ozonschicht **25** 13, 21

## P

Paar **155** 47  
Paar, Basen- **59** 21, 25  
Paar, Becken- **275** 51  
Paar, Braut- **291** 14  
Paar, Fühler- **332** 40  
Paar, Liebes- **167** 73  
Paar, Tanz- *Diskotheek* **252** 19  
Paar, Tanz- *Hotel* **155** 47  
Paar, Walzen- **565** 40  
Paarhufer **345** 32, **417** 9  
paarig gefiedert **353** 45  
Paarlauf **237** 7–9  
Paarläufer **237** 7  
Paarläuferin **237** 7  
Paarung **59** 42  
Pächter **152** 26  
Pächter, Tankstellen- **624** 40  
Pack, Six- **455** 28  
Päckchen **707** 25  
Päckchen, Tabak- **625** 45  
Päckchen, Verband- **63** 5  
Päckchenwaage **731** 68  
Packer, Sau- **441** 37  
Packerwalze **407** 34  
Packlage **503** 12



Packpresse **598** 19  
Packset **707** 33  
Packstück, unitisiertes **682** 21  
Packung *Fotogr.* **483** 58  
Packung *Supermarkt* **462** 53, 56  
Packung, Eier- **463** 103  
Packung, Milch- **423** 21, 22  
Packung, Quark- **423** 40  
Packung, Sechser- **455** 28  
Packung, Stein- *Fluss* **659** 40  
Packung, Stein- *Vorgesch.* **283** 39  
Packung, Zwölfer- **423** 25  
Packung, 250-g- **423** 32  
Pad, Game- **719** 2, 7  
Pad, Maus- *Büro* **724** 20  
Pad, Maus- *Fotogr.* **487** 18  
Pad, Maus- *Schule* **147** 44  
Pad, PIN- **707** 8  
Pad, Touch- **723** 15  
Padde **341** 23  
Paddel, Doppel- **190** 2–6, **191** 36  
Paddel, einfaches **191** 35  
Paddel, Stech- *Schiff* **663** 8  
Paddel, Stech- *Wassersport* **190** 1, **191** 35  
Paddelboot **190** 1–6  
Paddeln **190, 191**  
Pädergras **371** 30  
Pad-Roll-Prinzip **571** 1–5  
Page **154** 17  
Page, Home- **585** 29  
Pagenkopf **101** 10  
Pagode **293** 1  
Pagode, indische **293** 4  
Pair **255** 11  
Paket **707** 23  
Paketnummer **707** 7, 20  
Paketschalter **509** 19

Paketschein **707** 27  
Paketwaage **707** 22  
Paketwagen **707** 26  
Palaeopneustes niasicus **343** 19  
Paläolithikum **283** 1–9  
Palas **285** 30  
Palast, Renaissance- **295** 47  
Palastanlage **299** 29  
Palette *Hafen* **681** 43  
Palette *Mediengest.* **585** 20  
Palette *Theater* **263** 37  
Palette, Baccara- **255** 47  
Palette, Baccarat- **255** 47  
Palette, Befehls- **585** 8  
Palette, Euro- **455** 17  
Palette, Europool- **455** 17  
Palette, Farb- **585** 19  
Palette, Flach- **682** 10  
Palette, Hand- *Kunst* **302** 28  
Palette, Hand- *Theater* **263** 35  
Palette, Werkzeug- **585** 15  
Palettenmesser **302** 14  
Palettenstecker **302** 29  
Palisade *Pferdesport* **205** 9  
Palisade *Ritter* **285** 36  
Pallen, Kiel- **674** 41  
Pallen, Kimm- **674** 42  
Palmblattschrift **307** 21  
Palme, Dattel- **385** 1  
Palme, Frucht tragende **385** 2  
Palme, Kokos- **411** 48  
Palme, künstliche **252** 7  
Palme, Kunststoff- **252** 7  
Palme, Öl- **411** 54  
Palme, Sago- **411** 58  
Palme, Stech- **361** 9  
Palmensäule **299** 17

Palmette **301** 55  
Palmettenkapitell **299** 25  
Palmlilie **359** 24  
Palmwedel **385** 3  
Pampasgras **368** 9  
Pampel **97** 72, 74  
Pampel, facettierte **97** 75  
Pampelmuse **385** 23  
Panamabindung **575** 11, 12  
Pandabär **171** 17  
Paneel, Holz- **151** 52  
Paneel, Stabilisierungs- **199** 41  
Panel **689** 1  
Panel, Bedien- **261** 57  
Panel, Bedienungs- **560** 13  
Panel, LCD- **489** 48  
Panel, Patch- **713** 50  
Panel, Rohr- **455** 5  
Panflöte **271** 2  
Panoramafenster **673** 19  
Panoramaschichtaufnahme **68** 21  
Panpfeife **271** 2  
Pantine **255** 50  
Pantoffel **93** 25  
Pantoffel, Bade- **121** 19  
Pantoffeltierchen **332** 10  
Pantolette, Bade- **93** 22  
Pants, Hot- **91** 41  
Pants, Jazz- **91** 42  
Panzer **641** 3  
Panzer, Bein- **251** 19  
Panzer, Kampf- **129** 46  
Panzer, Ketten- **285** 63  
Panzer, Schild- **285** 65  
Panzer, Schuppen- **285** 64  
Panzer, Schützen- **129** 37  
Panzer, Transport- **129** 52

Panzerabwehr-Lenkwaffensystem **129** 41  
Panzerhandschuh **285** 50  
Panzerschrank **725** 22  
Panzerschurz **285** 51  
Panzertyp **285** 62  
Panzerwagen **135** 52  
Papageienvogel **339** 1  
Papier **595** 14, 26  
Papier, Alt- **579** 19, 20  
Papier, Asphalt- **547** 44  
Papier, bedrucktes **595** 34  
Papier, Drucker- **724** 13  
Papier, Farbvergrößerungs- **483** 58  
Papier, Foto- **483** 30, 58, **487** 24  
Papier, Glas- **520** 26  
Papier, Klo- **121** 42  
Papier, Klosett- **121** 42  
Papier, Küchen- **109** 1  
Papier, Metall- **547** 40  
Papier, Pigment- **597** 1, 10  
Papier, Registrier- **35** 40  
Papier, Sand- **520** 26  
Papier, Schleif- *Drechsler* **520** 26  
Papier, Schleif- *Heimwerken* **519** 25  
Papier, Schleif- *Maler* **511** 19  
Papier, Schleif- *Tapezierer* **510** 14  
Papier, Schmirgel- **520** 26  
Papier, Schutz- **481** 32  
Papier, Toiletten- **121** 42  
Papier, Wert- **735** 25–34  
Papierablage **595** 15  
Papierabzug **487** 26  
Papieranlage **595** 15, 27  
Papierausdruck **722** 29  
Papierauslage **595** 34  
Papierauswurf **722** 28  
Papierbahn **595** 38

Papierbehälter **722** 26  
Papierbelichtungsmesser **483** 53  
Papierbogen *Druck* **593** 13  
Papierbogen *Papier* **577** 15, **579** 51  
Papierdeckchen **149** 21  
Papiereingabe **731** 48  
Papiereinwerfer **731** 13  
Papiereinzug **487** 21  
Papiereinzugsschacht **722** 27  
Papierentwicklungstrommel **483** 51  
Papiergeld **123** 22–24  
Papierhalter **731** 10  
Papierhandtuch **626** 41  
Papierherstellung, manuelle **577**  
Papierherstellung, maschinelle **579**  
Papierindex **483** 54  
Papierkassette **731** 38  
Papierkassette, Universal- **731** 37  
Papierkorb *Büro* **724** 36, **729** 48  
Papierkorb *Hausrat* **116** 22  
Papierkorb *Stadt* **156** 26  
Papierkragen **471** 6  
Papierlaterne **386** 16  
Papierlaufbahn **593** 29  
Papiermaschine **579** 30  
Papierprüfung **577** 16–30  
Papierrolle *Druck* **593** 18, **595** 41  
Papierrolle *Flohmarkt* **249** 71  
Papierrolle *Zeichner* **559** 19  
Papierrolle, Plotter- **560** 6  
Papierrollenbremse **595** 42  
Papierschacht **560** 7, 12  
Papierschneideautomat **601** 1  
Papiersortiment **483** 57  
Papierständer **559** 18  
Papierstapel *Büro* **731** 63  
Papierstapel *Papier* **577** 20

Papierstauung **593** 42  
Papierstoffuntersuchung **577** 22–30  
Papiertuch **626** 41  
Papiertücherbox **77** 7  
Papiertuchspender **626** 40  
Papieruntersuchung **577** 22–30  
Papierveredelung **579** 40–48  
Pappdach **501** 90  
Pappdeckel **599** 7  
Pappdeckung **501** 90–102  
Pappe, Dach- **501** 62  
Pappe, Mal- **302** 22  
Pappel **355** 15  
Pappel, Silber- **355** 23  
Pappel, Zitter- **355** 21  
Pappenzieher **599** 8  
Papphülse **443** 50  
Pappnagel **501** 95  
Pappnase rote **243** 14  
Pappschere **598** 7  
Pappzwischenlage **305** 37  
Paprika **393** 42  
Paprikaschote **393** 42  
Papst **127** 39  
Papstkreuz **291** 67  
päpstliches Kreuz **291** 67  
Papyrussäule **299** 15  
Papyrusstaude **411** 64  
Parabel **321** 14  
Parabelbogen **297** 29  
Parabolantenne **711** 5, 9, 12  
Parade **217** 6  
Parade, Quint- **217** 24  
Parade, Sixt- **217** 8  
Parade, Terz- **217** 8  
Paradeis **393** 12  
Paradeiser **393** 12

Paradiesapfel **393** 12  
Paradiesvogel, Blau- **339** 7  
Paragrafenzeichen *Justiz* **137** 22  
Paragrafenzeichen *Schrift* **309** 39  
parallel **317** 21  
Parallelbohrer **520** 17  
Parallele **318** 4  
parallele Molltonart **267** 55–68  
paralleler Hybrid **613** 30  
parallele Schnittstelle **722** 22  
Parallelfalzung **601** 13  
Parallelitätszeichen **317** 21  
Parallelogramm **319** 34, 35, 36  
Parallelrückenrollsprung **229** 15  
Parallelschnittstelle **723** 8  
Parallelschnürung **93** 61  
Parallelschraubstock **526** 14  
Parallelstange **439** 14  
Paralympics-Radrennsportler **207** 29  
Paranuss **385** 53, 59  
Parasit **429** 31–42  
Parasolpilz **381** 30  
Paravent **65** 37  
Pärchen **167** 73  
Pardune **665** 19  
Pareo **671** 81  
Parfümflakon **112** 30  
Parfümzerstäuber *Friseur* **471** 22  
Parfümzerstäuber *Hausrat* **112** 29  
Parierstange **217** 43  
Park *Geogr.* **45** 97  
Park *Park* **166, 167**  
Park *Stadt* **47** 5  
Park, Abenteuer- **168, 169**  
Park, Freizeit- **168, 169**  
Park, Landschafts- **167** 41–75  
Park, Schloss- **166** 1–40

Park, Wind- **551** 1–15  
Parka, Wetter- **81** 61  
Parkangestellter **168** 2  
Parkautomat **156** 1  
Parkbank **166** 16  
Parkbaum **167** 59  
Parkbesucherin **168** 1  
Parkeingang **166** 32  
Parkeisenbahn **169** 39  
Parkett *Börse* **735** 1–14  
Parkett *Theater* **263** 11  
Parkettboden **503** 74  
Parketthandel **735** 1–14  
Parkgärtner **167** 66  
Parkgitter **166** 33  
Parkhaus **47** 13  
Parkordnung **166** 29  
Parkplatz **47** 12  
Parkstuhl **167** 48  
Parktor **166** 31  
Parkwächter **166** 30  
Parkweg **166** 38  
Parlament **139** 1  
Partei, Fang- **211** 28  
Parteiemblem **139** 31  
Parteienvertreter **141** 33  
Parterre **103** 2  
Parterreanlage **166** 39  
Partie, Pressen- **579** 33  
Partie, Schach- **175** 6  
Partie, Seiten- **99** 7  
Partie, Sieb- **579** 32  
Partie, Trocken- **579** 34  
Partner, Sparrings- **231** 27  
Partner, Trainings- **231** 27  
Partyanzug **89** 1  
Partydress **89** 1



Partyhemd **89** 2  
Pasch **175** 35  
Paschen-Serie **15** 31  
Pas de deux **225** 30, 31  
Pasiphaea **343** 12  
Paspel **83** 45, **85** 13  
Paspeln **137** 28  
Paspeltasche **83** 71, **89** 29  
Pass, Berg- **37** 51  
Pass, Doppel- **209** 52  
Pass, Fisch- **449** 61  
Pass, Fünf- **295** 26  
Pass, Reise- **154** 13  
Pass, Vier- **295** 25  
Passage **203** 3  
Passage, Einkaufs- **47** 14  
Passagier **670** 9  
Passagierdampfer **680** 32  
Passagierhubschrauber **693** 26  
Passagierraum **693** 28  
Passagierschiff **672** 1  
Passagiersitz **689** 38  
Passant *Bank* **733** 39  
Passant *Stadt* **156** 17  
Passantin **156** 33  
Passat, Nordost- **29** 37  
Passat, Südost- **29** 38  
Passe **255** 9  
Passeinsatz **509** 29  
Passermarke **587** 17  
Passgang **417** 76  
passierendes **671** 64  
Passierscheibe **458** 23  
Passiflora **369** 2  
Passionsblume **369** 2  
Passionskreuz **291** 56  
Passschraube **509** 29

Passzeichen **305** 58  
Pasta, Zahn- **462** 39  
Paste, Druck- **571** 34  
Paste, Schweiß- **528** 18  
Pastellstift **302** 19  
Pastete, Blätterteig- **460** 24  
Pastete, Fleisch- **459** 43  
Pastor **287** 22, 39  
Patchfeld *Film* **259** 27  
Patchfeld *Rundfunk* **713** 50  
Patchpanel **713** 50  
Pate **291** 12  
Patene **287** 9, **291** 54  
Patentanker *Schiffbau* **675** 82  
Patentanker *Wassersport* **197** 18  
Patentlog **677** 49  
Paternosterwerk **659** 42  
Patient *Med.* **64** 2, **68** 2, **75** 33, 37  
Patient *Pflege* **77** 38  
Patientenbett **70** 2  
Patientenbroschüre **64** 14  
Patientendaten **64** 24  
Patientenfoto **64** 23  
Patientenfragebogen **64** 5  
Patientenkarte **64** 8  
Patientenkartei **64** 7  
Patientenliege **75** 36  
Patientenstuhl **68** 3  
Patiententisch **75** 36, 38  
Patientin **64** 2  
Patriarchenkreuz **291** 66  
Patrone *Jagd* **443** 54  
Patrone *Schlachthof* **456** 18  
Patrone *Sport* **241** 32, 33  
Patrone *Textil* **575** 4, 11, 13, 19, 27  
Patrone, Einweg- **559** 74  
Patrone, Kapillar- **559** 74

Patrone, Kleinbild- **481** 26  
Patrone, Randzündler- **241** 29  
Patrone, Schrot- **443** 49  
Patrone, Sicherungs- **509** 31  
Patrone, Spreng- **556** 12  
Patrone, Tinten- **591** 23  
Patrone, Tusche- **559** 41  
Patronen **129** 18  
Patronenhülse **241** 30  
Patronenlager **442** 15  
Patronenmagazin **442** 17  
Patronenmaul **481** 29  
Patte **89** 23  
Pattentasche **89** 27  
Pauke **273** 59  
Pauke, Kessel- **273** 59  
Pauke, Schrauben- **273** 59  
Paukenfell **273** 60  
Paukenhöhle **55** 91  
Pauli-Prinzip **15** 7  
Pausche *Pferd* **203** 48  
Pausche *Turnen* **221** 6  
Pauschenpferd **221** 5, 51, 54, **223** 33  
Pauscht **577** 9  
Pause **267** 20  
Pause, Achtel- **267** 24  
Pause, ganze **267** 21  
Pause, halbe **267** 22  
Pause, Sechzehntel- **267** 25  
Pause, Viertel- **267** 23  
Pause, Vierundsechzigstel- **267** 27  
Pause, Zweiunddreißigstel- **267** 26  
Pausentaste *Büro* **731** 59  
Pausentaste *U-Elektronik* **715** 73, 92  
Pausentaste, Aufnahme- **715** 93  
Pausenzeichen **267** 20–27  
Pausrädchen **511** 46

Pavian **349** 17  
Pavo **17** 41  
Pazifische Platte **33** 32  
Pazifischer Ozean **43** 20  
PC *Bank* **733** 5  
PC *Büro* **724** 16, **728** 18  
PC *Fotogr.* **487** 5  
PC *Med.* **64** 12, **75** 31  
PC *Zeichner* **559** 17  
PC, Tablet- *Internet* **721** 4  
PC, Tablet- *PC* **723** 23  
PC, Tablet- *Schule* **147** 42  
PC, Tower- **722** 1  
PC-Arbeitsplatz **585** 13  
PC-Tower **487** 6  
PC-Turm **722** 1  
PDA **725** 11  
PDF-Datei **583** 5  
Peak-Search-Taste **715** 64  
Pechnase **285** 23  
Pechnelke **365** 20  
Pedal *Fahrrad* **602** 37  
Pedal *Musik* **273** 64  
Pedal *Tischler* **515** 72  
Pedal, Brems- *Auto* **615** 76, **617** 41  
Pedal, Brems- *U-Elektronik* **719** 27  
Pedal, Fahrrad- **603** 84  
Pedal, Flügel- **277** 42, 43  
Pedal, Forte- **277** 8  
Pedal, Fuß- **71** 31, **72** 10  
Pedal, Gas- *Auto* **615** 77  
Pedal, Gas- *U-Elektronik* **719** 26  
Pedal, Klavier- **277** 8, 9  
Pedal, Klick- **207** 25  
Pedal, Kupplungs- **615** 75  
Pedal, Piano- **277** 9  
Pedal, Seitenruder- **689** 27, 28

Pedal, System- **207** 25  
Pedalachse **603** 87  
Pedalharfe **273** 62  
Pedalobertaste **279** 52  
Pedalpfeife **278** 3  
Pedalrahmen **603** 89  
Pedalrohr **603** 86  
Pedalstock **277** 44  
Pedaltaste **279** 51, 52  
Pedalturm **278** 4  
Pedaluntertaste **279** 51  
Peddigrohr **521** 32  
Peerd **665** 46  
Pegasus *Astron.* **17** 10  
Pegasus *Fabel* **281** 28  
Pegel **45** 28  
Pegelanzeige, Aufnahme- **715** 83  
Pegelrohr **679** 68  
Peilaufsatz **677** 48  
Peildeck **684** 24  
Peilkompass **677** 48  
Peilstab **632** 25  
Peitsche, Bogen- **245** 53  
Pekinese **351** 34  
Pelargonie **369** 1  
Pelerine **83** 17  
Pelikan, Gemeiner **335** 7  
Pelikan, Rosa- **335** 7  
Pelikanaal **343** 2  
Pelota **241** 67–71  
Pelotaspiel **241** 67–71  
Pelotaspieler **241** 68  
Pelzbesatz, Ärmel- **83** 11  
Pelzkragen **83** 10  
Pelzmantel **83** 3  
Pelznäherin **513** 8  
Pelznähmaschine **513** 9

Pelzstift **513** 22  
Pelzwerkerin **513** 8  
Pendel **475** 19  
Pendel, Kompensations- **474** 33  
Pendel, kurzperiodisches **35** 39  
Pendel, Uhren- **249** 60  
Pendelbahn **654** 27  
Pendellager **551** 8  
Pendelmasse **35** 35, 36  
Pendeloque **97** 54  
Pendelrahmen **551** 7  
Pendelwalze **595** 40  
Pendentif **301** 89  
Penis **49** 52, **57** 80  
Pensee **367** 2  
pentagonale Kristallfläche **327** 9  
Pentagonalprisma **481** 18  
Pentagondodekaeder **327** 8  
Pentaprisma **481** 18  
Penthouse **103** 69  
Penthousewohnung **103** 69  
Perforation **481** 28  
Perforator, Tapeten- **510** 12  
Pergola *Garten* **368** 2  
Pergola *Haus* **105** 23  
Pergola *Park* **166** 17  
Périnet-Ventil **275** 71  
Periodenzeichen **315** 22  
periodischer Dezimalbruch **315** 21  
Peripherie **319** 44  
Peripheriewinkel **319** 56  
Periskop, Kommandanten- **129** 48  
Perle *Schmuck* **96** 8  
Perle *Zool.* **332** 34, **445** 34  
Perle, Gebets- **291** 31, 32  
Perle, Zier- **85** 24  
Perlenbrosche **96** 7

Perlfang, Doppel- **575** 48  
Perlfang, Rechts-links- **575** 45, 46  
Perlglanzstreifen **125** 16  
Perlhuhn **417** 27  
Perlmuschel, Fluss- **332** 32  
Perlmutter **332** 33  
Perlmutter **332** 33  
Perlring **96** 23  
Perlschnur **301** 52  
PE-Rohr **409** 37  
Perpendikel *Flohmarkt* **249** 60  
Perpendikel *Uhr* **475** 19  
Perser **299** 21–28  
Persianer **83** 3  
Person, Pflege- **77** 5  
Personal Computer *Bank* **733** 5  
Personal Computer *Büro* **724** 16, **725** 6, **728** 18  
Personal Computer *Fotogr.* **487** 5  
Personal Computer *Med.* **64** 12  
Personal Computer *Mediengest.* **587** 11  
Personal Computer *PC* **722**, **723**  
Personal Computer *Telekomm.* **711** 30  
Personal Computer *Zeichner* **559** 17  
Personal Computer, stationärer **722** 1  
Personal-Computer, Windows®- **585** 13  
Personal Digital Assistent **725** 11  
Personal Identification Number **732** 7  
Personenaufzug **165** 54  
Personenfähre *Geogr.* **45** 59  
Personenfähre *Stadt* **47** 11  
Personenfahrstuhl **697** 10  
Personenfahrung **533** 38, 39  
Personenkraftwagen *Auto* **614** 1–52  
Personenkraftwagen *Camping* **178** 10  
Personenkraftwagen *Werkstatt* **623** 58  
Personennahverkehr, öffentlicher **636** 34  
Personenplakat **139** 39

Personenschleuse *Energie* **549** 43  
Personenschleuse *Raumfahrt* **705** 11  
Personenwaage *Bad* **121** 20  
Personenwaage *Med.* **65** 58  
Personenzug **533** 39  
persönliche Geheimzahl **732** 7  
Perücke *Friseur* **470** 45  
Perücke *Karneval* **243** 4  
Perücke *Theater* **263** 51  
Perücke, Allonge- **99** 2  
Perücke, Beutel- **99** 6  
Perücke, Halb- **99** 29  
Perücke, Locken- **99** 2  
Perücke, Staats- **99** 2  
Perücke, Zopf- **99** 3  
Perückenkopf **470** 46  
Perückenständer **470** 46  
Perustrom **43** 43  
Pest, Wasser- **375** 58  
Pétanque **241** 18–21  
Peter, Blauer **126** 24  
Peterlein **393** 19  
Petersilie **393** 19, **395** 11  
Petrischale **147** 20  
Petruskreuz **291** 59  
Petticoat *Flohmarkt* **249** 67  
Petticoat *Karneval* **243** 49  
Petunie **369** 6  
Pfad, Saum- **37** 50  
Pfadfinder **179** 73  
Pfadfinderlager **179** 69  
Pfadfindertreffen **179** 69  
Pfaff, Dom- **336** 9  
Pfahl *Forstw.* **437** 19  
Pfahl *Weinbau* **426** 7  
Pfahl, Baum- **386** 32  
Pfahl, Gründungs- **21** 30



Pfahl, Stahl- **660** 5  
Pfahl, Wein- **426** 7  
Pfahl, Ziel- **211** 33  
Pfahlbau **283** 15  
Pfahlgründung **659** 8  
Pfahlhaus **283** 15  
Pfahlmast **133** 6  
Pfahlzaun **285** 36  
Pfandbeleg **462** 3  
Pfandflasche, 1,5-l- **625** 62  
Pfanne, Bett- **77** 21  
Pfanne, Brat- **109** 3  
Pfanne, Falz- **501** 59  
Pfanne, Flachdach- **501** 60  
Pfanne, Gieß- **539** 32, **540** 19  
Pfanne, Hohl- **501** 54  
Pfanne, Kran- **539** 65  
Pfanne, Maisch- **453** 45  
Pfanne, Mörtel- **491** 39  
Pfanne, Roheisen- **539** 12, 22, 44  
Pfanne, S- **501** 54  
Pfanne, Speis- **491** 39  
Pfanne, Würze- **453** 53  
Pfannenhaube **453** 46  
Pfannkuchen, Berliner *Bäckerei* **460** 35  
Pfannkuchen, Berliner *Restaurant* **149** 11  
Pfarrer **287** 22, 39  
Pfarrer, evangelischer **291** 3  
Pfarrhaus **289** 18  
Pfau *Astron.* **17** 41  
Pfau *Zool.* **417** 30  
Pfauenauge **417** 32  
Pfauenauge, Tag- **331** 3  
Pfauenbusch **127** 38  
Pfauenfeder **417** 31  
Pfeffer, Mauer- *Bot.* **363** 21  
Pfeffer, Mauer- *Garten* **368** 8

Pfeffer, spanischer **393** 42  
Pfefferkorn **383** 39  
Pfefferkraut **395** 1  
Pfefferminze **377** 3  
Pfefferspray **135** 18  
Pfefferstrauch **383** 36  
Pfefferstreuer **150** 34, **153** 45  
Pfeife *Eisenbahn* **651** 49  
Pfeife *Musik* **271** 57, **278** 16  
Pfeife, Bordun- **271** 11  
Pfeife, Glasmacher- **563** 62  
Pfeife, Imker- **425** 71  
Pfeife, Labial- **278** 23–30, **279** 31–33  
Pfeife, Lippen- **278** 23–30, **279** 31–33, 34  
Pfeife, Melodie- **271** 10  
Pfeife, Orgel- **278** 17–35  
Pfeife, Pan- **271** 2  
Pfeife, Pedal- **278** 3  
Pfeife, Prospekt- **278** 1–3  
Pfeife, Sack- **271** 8  
Pfeife, Schiedsrichter- **209** 66  
Pfeife, Zungen- **278** 17–22  
Pfeifenkörper **278** 29  
Pfeifenorgel **278**, **279**  
Pfeifenstock **278** 15  
Pfeifenstrauch, Wohlriechender **359** 9  
Pfeifsignal **649** 40  
Pfeifsignalinstrument **649** 9  
Pfeil *Fabel* **281** 58  
Pfeil *Sport* **241** 60  
Pfeil, Anzeige- **165** 55  
Pfeil, Einordnungs- **157** 78, 79  
Pfeil, Funktions- **485** 45  
Pfeil, Maß- **559** 31  
Pfeil, Wind- **29** 10  
Pfeiler **295** 18  
Pfeiler, Brücken- **657** 21

Pfeiler, Bündel- **295** 35  
Pfeiler, Büsten- **301** 49  
Pfeiler, Dreh- **657** 65  
Pfeiler, Halb- **295** 46  
Pfeiler, Land- **657** 27  
Pfeiler, Strebe- **295** 28  
Pfeiler, Strom- **657** 21, 54  
Pfeileraufsatz **295** 30  
Pfeilflügel **687** 20, 21  
pfeilförmig **353** 40  
Pfeilkraut **375** 53  
Pfeilspitze **241** 61  
Pfeilstirnrad **531** 87  
Pfeiltaste *Fotogr.* **485** 56  
Pfeiltaste *PC* **722** 54  
Pfeilung, positive **687** 20, 21  
Pfennigkraut **363** 26  
Pferd **168** 17  
Pferd, Dressur- **205** 3  
Pferd, Fluss- **345** 36  
Pferd, Fuß- **665** 46  
Pferd, gepanzertes **251** 18  
Pferd, Heu- **329** 10  
Pferd, Holz- **246** 16  
Pferd, Lang- **221** 1  
Pferd, Nil- **345** 36  
Pferd, Pauschen- **221** 5, 51, 54, **223** 33  
Pferd, Reit- **419** 8  
Pferd, Renn- **205** 38  
Pferd, Rodeo- **251** 40  
Pferd, Schaukel- **117** 15  
Pferd, Seit- **221** 5, **223** 1  
Pferd, Spring- **205** 10  
Pferd, Sprung- **221** 1, 48, **223** 1, 22, 30, 31, 32, 34  
Pferd, Traber- **205** 30  
Pferd, Wild- **283** 7  
Pferd, Zirkus- **244** 28

Pferdchen, See- **341** 18  
Pferdebohne **415** 15  
Pferdebox **419** 5  
Pferdeführerin **168** 21  
Pferdefuß *Bot.* **377** 8  
Pferdefuß *Fabel* **281** 46  
Pferdehof **251** 15  
Pferdekopf **663** 14  
Pferdekörper **281** 59  
Pferdeleib **281** 8, 29  
Pferdereiten **168** 16  
Pferderumpf **281** 49  
Pferdeschlitten **239** 12  
Pferdeschwanzfrisur **101** 22  
Pferdesport *Pferd* **203**  
Pferdesport *Pferdesport* **205**  
Pferdestall **419** 1  
Pferdestand **419** 5  
Pfette **499** 76  
Pfette, Beton- **493** 4  
Pfette, First- **499** 43  
Pfette, Fuß- **499** 44, **501** 40  
Pfette, Mittel- **499** 51  
Pfette, Seiten- **499** 39  
Pfettendachstuhl **499** 60  
Pfettendachstuhl, einfach  
stehender **499** 42  
Pfettendachstuhl, zweifach  
liegender **499** 52  
Pfettendachstuhl, zweifach  
stehender **499** 46  
Pffifferling **381** 14  
Pfirsich **399** 36  
Pfirsichbaum **399** 30  
Pfirsichbaumblatt **399** 37  
Pfirsichblüte **399** 32  
Pflänzchen, pikiertes **388** 23

Pflänzchen, vertopftes **388** 23  
Pflanze **353** 15, **383** 53  
Pflanze, Alpen- **375** 1  
Pflanze, Ananas- **385** 61  
Pflanze, Balkon- **103** 70  
Pflanze, blühende **375** 38, **397** 19  
Pflanze, Bohnen- *Bot.* **393** 8  
Pflanze, Bohnen- *Garten* **386** 29  
Pflanze, eingetopfte **388** 25  
Pflanze, Erbsen- **393** 1  
Pflanze, Erdbeer- **397** 18  
Pflanze, Frucht tragende **397** 19  
Pflanze, Futter- **415**  
Pflanze, Gemüse- **393**  
Pflanze, Gewürz- **383**  
Pflanze, Gift- **378**  
Pflanze, Grün- **733** 31  
Pflanze, Heide- **373**  
Pflanze, Heil- **377**  
Pflanze, Industrie- **411**  
Pflanze, Insekten fressende **373** 13  
Pflanze, Keim- **413** 14  
Pflanze, Kletter- *Bot.* **369** 2, **393** 8  
Pflanze, Kletter- *Garten* **368** 6  
Pflanze, Knollen- **413** 38  
Pflanze, Kraut- **393** 28–34  
Pflanze, Kübel- **389** 47  
Pflanze, künstliche **187** 8  
Pflanze, Moor- **373**  
Pflanze, Mutter- **387** 15  
Pflanze, Salat- **393** 36–40  
Pflanze, Schling- **386** 6  
Pflanze, Sesam- **411** 45  
Pflanze, Steingarten- **368** 8  
Pflanze, Sumpf- **375** 15  
Pflanze, Tabak- **383** 40  
Pflanze, Topf- *Gärtnerei* **388** 25

Pflanze, Topf- *Hausrat* **113** 36  
Pflanze, Vanille- **383** 46  
Pflanze, vertopfte **388** 25  
Pflanze, Wald- **373**  
Pflanze, Wasser- **375** 15  
Pflanze, weibliche **411** 10  
Pflanze, Zimmer- *Bot.* **369**  
Pflanze, Zimmer- *Büro* **728** 16  
Pflanze, Zimmer- *Hausrat* **112** 35, **116** 37  
Pflanzendekoration **149** 52  
Pflanzeninsel **728** 15  
Pflanzenschauhaus **167** 65  
Pflanzenschutzgerät **435**  
Pflanzenschutzmittel **435** 5  
Pflanzentisch **388** 12  
Pflanzenvermehrung **387**  
Pflanzenzaun **103** 60  
Pflanzgarten **436** 6  
Pflanzholz *Garten* **391** 1  
Pflanzholz *Gärtnerei* **387** 7  
Pflanzkamp **436** 6  
Pflanzkelle **391** 6  
Pflanztopf **387** 8  
Pflanzung, Nach- **436** 10  
Pflaster, Gehweg- **628** 8  
Pflaster, Heft- **63** 8, **65** 47, **624** 33  
Pflaster, Wund- **624** 33  
Pflasterspender **65** 56  
Pflaume **399** 24, 28, 29  
Pflaume, Rund- **399** 28  
Pflaume, Wachs- **399** 29  
Pflaumenbaum **399** 22  
Pflaumenbaumblatt **399** 25  
Pflaumenkern **399** 27  
Pflaumenkuchen **149** 6  
Pflege, Behandlungs- **77** 34  
Pflege, Boden- **119** 55

Pflege, Garten- **408**  
Pflege, Hof- **408**  
Pflege, Säuglings- **78, 79**  
Pflegebedürftiger **77** 5  
Pflegebett, ergonomisches **77** 10  
Pflegebox **78** 19  
Pflegefachkraft **77** 35  
Pfleagemittel **476** 27  
Pfleagemittel, Schuh- **119** 41  
pflegende Angehörige **77** 1  
Pflegeperson **77** 5  
Pfleger, OP- **72** 25  
Pfleger, Tier- **171** 21  
Pflegerin, Gesundheitsund Kranken- **77** 35  
Pflegerufsystem **77** 6  
Pflegestation, Intensiv- **70** 1  
Pflegestoff, Motor- **625** 67  
Pflock **503** 11  
Pflock, Zelt- **179** 58  
Pflücker, Obst- **391** 22  
Pflug **403** 11  
Pflug, Anbau- **407** 40  
Pflug, Beet- **403** 43  
Pflug, Diagonal- **239** 29  
Pflug, Schnee- *Straßenrein.* **629** 24  
Pflug, Schnee- *Winter* **239** 30  
Pflug, Volldreh- **407** 40  
Pflugfurche **403** 7  
Pflugkörper, Universal- **407** 42, 43–46  
Pflugrahmen **407** 49  
Pflugschar *Eisenbahn* **635** 44, 45  
Pflugschar *Landw.* **407** 44  
Pflugschar *Vorgesch.* **283** 33  
Pflugscharanker **197** 17  
Pflugsohle **407** 45  
Pflugstützrad **407** 41  
Pfortader **57** 49

Pforte, Abgangs- **251** 12  
Pforte, Geschütz- **663** 59  
Pforte, Heck- *Hafen* **682** 18  
Pforte, Heck- *Schiff* **669** 53  
Pforte, Lade- **693** 25  
Pforte, Seiten- **682** 14  
Pfortenband **667** 27  
Pfortendeckel **663** 60  
Pfortner **57** 53  
Pfosten *Bau* **497** 25, **499** 40, 81  
Pfosten *Sport* **209** 37  
Pfosten, Abgas- **668** 17  
Pfosten, Antritts- **503** 43  
Pfosten, Austritts- **503** 54  
Pfosten, Brücken- **657** 36  
Pfosten, Geländer- **107** 30  
Pfosten, Lade- **669** 56  
Pfosten, Lüfter- **669** 56  
Pfosten, Netz- **213** 12, **215** 8  
Pfosten, Schwergut- **668** 24  
Pfosten, Tor- **209** 37  
Pfötchen, Katzen- **373** 3  
Pfote, Hinter- **350** 8  
Pfote, Vorder- **350** 6  
Pfropf, Filz- **443** 52  
Pfropf, Schleim- **61** 36  
Pfropfen **387** 38  
Pfropfen, Spalt- **387** 38  
Pfropfreis **387** 39  
Pfund-Serie **15** 33  
Phase, Ana- **59** 34  
Phase, Aufschwung- **229** 29  
Phase, End- **59** 38  
Phase, Meta- **59** 32  
Phase, Mond- **19** 2–7  
Phase, Pro- **59** 28, 31  
Phase, Start- **699** 64



Phase, Telo- **59** 38  
Phase, Vor- **59** 28  
Philippinische Platte **33** 41  
Philomele **337** 15  
Philtrum **49** 18  
Phlox, Stauden- **367** 14  
phonetische Umschrift **309** 14  
Phönix **281** 10  
phönizische **307** 14  
Phonomöbel **715** 2  
Phorbeia **271** 5  
Phoropter **477** 53  
Photomultiplier Tube **587** 7  
physikalische Größe **314** 4  
Piaffe **203** 1  
pianissimo **269** 36  
pianissimo piano **269** 37  
piano **269** 35  
Piano **277** 1, 51  
Piano, dreifaches **269** 37  
Pianoakkordeon **275** 36  
Pianoforte **277** 1  
Pianopedal **277** 9  
Piccolo **273** 31  
Piccoloflöte **273** 31  
Pickel **233** 21, 36  
Pick-up-Vorrichtung **401** 46  
Pictor **17** 47  
Picture-Card-Abdeckung **485** 51  
Piedestal **245** 56  
Piek, Achter- **684** 28  
Piek, Vor- **684** 18  
Piekfall **665** 49  
Pier *Hafen* **681** 66  
Pier *Zool.* **332** 27  
piezoelektrischer Schwinger **591** 32  
Pigmentdruck **597**

Pigmentpapier **597** 1, 10  
Pigmentpapierbogen **597** 9  
Pigmentpapierübertragungsmaschine **597** 6  
Pik **175** 39  
Pikador **251** 16  
Pikadorhut **251** 20  
Pikieren **387** 5  
pikiertes Pflänzchen **388** 23  
Pikör **205** 43  
Piktogramm **697**  
Pilaster **295** 46  
Pilgermuschel **249** 48  
Pilker **449** 42  
Pilot, Co- **689** 25, 28  
Pilote **277** 33  
Pilotendraht **277** 34  
Pilotenkanzel **135** 2  
Pilotsitz *Flugzeug* **689** 36  
Pilotsitz *Raumfahrt* **703** 19  
Pilz **381** 2, 3, 10, 11  
Pilz, Birken- **381** 22  
Pilz, Butter- **381** 21  
Pilz, Fliegen- **379** 2  
Pilz, Gift- **379**  
Pilz, Habicht- **381** 24  
Pilz, Knollenblätter- **379** 3, 4, 5  
Pilz, Maronen- **381** 15  
Pilz, Mehltau- **431** 30  
Pilz, Parasol- **381** 30  
Pilz, Rundlauf- **172** 2  
Pilz, Satans- **379** 6  
Pilz, Semmel- **381** 31  
Pilz, Speise- **381**  
Pilz, Stein- **381** 16  
Pilz, Wasser- **187** 11  
Pilzgeflecht **381** 2  
Pilzkopf **99** 32

Pimpernell, Großer **415** 28  
Pimpernell, Roter **415** 28  
Pimpinelle **415** 28  
Pin **241** 11  
Pinakel **295** 30  
Pinakoid **327** 26  
PIN-Eingabe **732** 7  
Pinguin **171** 6  
Pinguin, Kaiser- **335** 5  
Pinguin, Riesen- **335** 5  
Pinguinbecken **171** 5  
Pinie **357** 55  
Pinne *Schmied* **522** 27  
Pinne *Segeln* **193** 23  
Pinne, Ruder- **197** 23  
Pinnenausleger **193** 22  
Pinnwand **147** 40  
Pinole **543** 27  
Pinolenfeststellknebel **543** 28  
Pinolenverstellrad **543** 30  
PIN-Pad **707** 8  
Pinsel, Anschluss- **511** 55  
Pinsel, Brett- **473** 31  
Pinsel, Farbe- **470** 2  
Pinsel, Flach- **302** 6  
Pinsel, Grundier- **302** 9  
Pinsel, Haar- **302** 7  
Pinsel, Heizkörper- **511** 26  
Pinsel, Kluppen- **511** 25  
Pinsel, Leim- *Buch* **598** 17  
Pinsel, Leim- *Schule* **145** 59  
Pinsel, Mal- *Schule* **145** 84  
Pinsel, Mal- *Vorschule* **143** 7  
Pinsel, Nacken- **470** 10, **471** 28  
Pinsel, Radier- **559** 52  
Pinsel, Ring- **511** 24  
Pinsel, Rund- **302** 8

Pinsel, Schreib- **307** 24  
Pinsel, Schrift- **511** 45  
Pinsel, Staub- **474** 18  
Pinsel, Stupf- **511** 56  
Pinsel, Vergolder- **511** 54  
Pinzette *Med.* **65** 45  
Pinzette *Uhrmacher* **474** 14  
Pinzette, Arterien- **73** 42  
Pipeline **535** 37  
Pipette, automatische **67** 37  
Pipette, Mess- **325** 24  
Pipette, Voll- **325** 25  
Pipettiergerät **67** 40  
Pique **175** 39  
Pirat *Karneval* **243** 2  
Pirat *Segeln* **193** 42  
Piratenschiff **187** 17  
Pirol **336** 10  
Pirouette **225** 25, 26  
Pirouette, Biemann- **237** 6  
Pirouette, Sitz- **237** 5  
Pirouette, Stand- **237** 6  
Pirschbüchse **440** 5  
Pirschen **440** 1  
Pirschgang **440** 1  
Pisces **19** 67  
Pistazie **383** 51  
Pistazienbaum **383** 49  
Piste *Fechten* **217** 2  
Piste *Flughafen* **694** 1  
Piste *Zirkus* **244** 20  
Piste, Rodel- **239** 6  
Piste, Ski- **239** 1  
Pistill **323** 9  
Pistole **129** 32  
Pistole, Dienst- **135** 13  
Pistole, Heißklebe- **519** 59

Pistole, Heißluft- **512** 33  
Pistole, Lackier- **511** 31, 40  
Pistole, Laser- **135** 38  
Pistole, Löt- *Goldschmied* **473** 15  
Pistole, Löt- *Heimwerken* **519** 56  
Pistole, Maschinen- **129** 22  
Pistole, Spritz- *Kürschner* **513** 2  
Pistole, Spritz- *Landw.* **435** 10  
Pistole, Spritz- *Maler* **511** 31, 40, 43  
Pistole, Sprüh- **135** 18  
Pistole, Zapf- **626** 39  
Pistolengriff *Fechten* **217** 39  
Pistolengriff *Jagd* **442** 6  
Pistolengriff *Polizei* **135** 14  
Pistolenhandgriff **519** 44  
Pistolenmagazin **135** 16  
Pistolentasche **135** 15  
Pitsche **563** 65  
Pkw *Auto* **614** 1–52  
Pkw *Camping* **178** 10  
Pkw *Eisenbahn* **641** 8  
Pkw *Werkstatt* **623** 58  
Pkw-Typ **619**  
Pkw-Waschanlage **625** 82  
Plaid **111** 28  
Plakat **141** 14  
Plakat, Info- **732** 16  
Plakat, Personen- **139** 39  
Plakat, Themen- **139** 40  
Plakat, Veranstaltungs- **164** 36  
Plakat, Wahl- **139** 29, 39, 40  
Plakat, Werbe- *Bahnhof* **636** 25  
Plakat, Werbe- *Kaufhaus* **164** 31  
Plakat, Werbe- *Optiker* **476** 21  
Plakat, Werbe- *Stadt* **157** 53  
Plakette **303** 38  
Plan, Decks- **133** 12–20

Plan, Fahr- *Bahnhof* **638** 26  
Plan, Fahr- *Eisenbahn* **647** 52  
Plan, Fahr- *Stadt* **156** 24  
Plan, Spiel- **255** 7  
Plan, Stadt- **47, 156** 20  
Plan, Übersichts- **171** 12  
Planche **217** 2  
Planer, Jahres- **724** 35  
Planer, Termin- **585** 2  
Planer, Wand- **724** 35  
Planet **19** 45–55  
Planetarium **21** 18  
Planetariumsprojektor **21** 25  
Planetengetriebe **531** 94–96  
Planetenrad **531** 94

Planetenradiostrahlungsantenne **23** 25  
Planetensymbol **19** 45–55  
Planetensystem **19** 45–55  
Planetenzeichen **19** 45–55  
Planetoid **19** 50  
Planetoidengürtel **19** 50  
Planganghebel **543** 17  
Planierraupe **631** 6  
Planierschild **631** 7  
Planimetrie **318, 319**  
Planke, Außenhaut- **195** 50  
plankonkave Linse **479** 25  
Plankonkavglas **477** 48, 49  
plankonvexe Linse **479** 21  
Planschbecken *Haus* **103** 40  
Planschbecken *Spielplatz* **172** 17  
Planspiegel **21** 4  
Planübergang **45** 25  
Planungsboard **713** 24  
Plaque **255** 27  
Plasma, Grund- **59** 3  
Plasma, Proto- **332** 6  
Plasma, Zyto- **59** 3  
Plasmadetektor **23** 13  
Plasmawellenantenne **23** 25  
Plastik **303** 32  
Plastik, Galvano- **590**  
Plastik, moderne **167** 64  
Plastik, Wachs- **303** 26  
Plastikscheibenschutz **205** 27  
Plastikschelle **509** 41  
Plastikschwert **243** 6  
Plastiksohle **93** 2  
Plastiktüte **463** 78  
Plastilinfigur **143** 13  
Plastilinmasse **143** 12  
Plastron **89** 7

Platane **355** 67  
Plateau **39** 49  
Plateausohle **93** 8  
Platine, Abschlag- **569** 15  
Platine, Haupt- **722** 14, 16  
Platine, Kulier- **569** 14  
Platin-Iridium-Elektrode **69** 45  
Platinöse **66** 11  
Plättchen **449** 52  
Plättchen, Führungs- **271** 40  
Plättchen, Münz- **123** 20  
Plättchen, Spiel- **275** 20  
Plättchen, Wachs- **425** 5  
Platte *Frisur* **99** 23  
Platte *Geld* **123** 20  
Platte *Papier* **577** 21  
Platte, Abdeck- **103** 31  
Platte, Abrasions- **39** 76  
Platte, Afrikanische **33** 37  
Platte, Amerikanische **33** 33  
Platte, Anschlag- **554** 18  
Platte, Antarktische **33** 42  
Platte, Arabische **33** 39  
Platte, Arbeits- *Hausrat* **119** 33  
Platte, Arbeits- *Zeichner* **560** 17  
Platte, Aushänge- **598** 27  
Platte, Bank- **515** 34  
Platte, Beton- **401** 26  
Platte, Bild- **305** 59  
Platte, Brandungs- **39** 76  
Platte, Braten- **114** 27  
Platte, Cocos- **33** 34  
Platte, CtP- **583** 20, 22  
Platte, Dämm- **501** 44  
Platte, Deck- **675** 59  
Platte, Dreh- **622** 5  
Platte, Druck- *Bau* **503** 38



Platte, Druck- *Druck* **593** 4  
Platte, Druck- *Mediengest.* **587** 23  
Platte, Eurasiatische **33** 38  
Platte, Eurasische **33** 38  
Platte, Fahrbahn- **657** 2  
Platte, Fest- *Film* **259** 29  
Platte, Fest- *PC* **722** 40  
Platte, Fest- *Rundfunk* **713** 56  
Platte, Foto- **249** 52  
Platte, Fotovoltaik- **551** 22  
Platte, Fuß- *Bau* **493** 50  
Platte, Fuß- *Kunst* **303** 23  
Platte, Fuß- *Werkzeugmasch.* **545** 19, 36  
Platte, Gedenk- **289** 14  
Platte, Gemüse- **115** 45  
Platte, Gesenk- **526** 26  
Platte, Glas- **504** 16  
Platte, Glüh- **473** 35  
Platte, Grammofon- **248** 33  
Platte, Groß- **33** 30, 31  
Platte, Grund- *Eisenverarb.* **541** 31  
Platte, Grund- *Schlosser* **527** 43  
Platte, Hartmetall- **543** 50  
Platte, Hirnholz- **304** 1  
Platte, Hohl- **557** 26  
Platte, Holz- **302** 23  
Platte, Holzfaser- **302** 24  
Platte, Hourdis- **557** 26  
Platte, Indisch-Australische **33** 40  
Platte, Kalibrier- **23** 23  
Platte, Karibische **33** 35  
Platte, Käse- **115** 42  
Platte, Klemm- *Eisenbahn* **633** 9  
Platte, Klemm- *Werkzeugmasch.* **543** 46  
Platte, kontinentale **33** 26  
Platte, Krumpf- **571** 47  
Platte, Kupfer- **305** 53

Platte, Lade- **613** 25  
Platte, Langholz- **304** 2  
Platte, Lauf- **503** 30  
Platte, Leichtbau- **503** 58  
Platte, Loch- *Schlosser* **526** 26  
Platte, Loch- *Schmied* **522** 17  
Platte, Metall- **275** 68  
Platte, Monitor- **560** 15  
Platte, Nazca- **33** 36  
Platte, Ostpazifische **33** 36  
Platte, ozeanische **33** 23  
Platte, Pazifische **33** 32  
Platte, Philippinische **33** 41  
Platte, Polyethylen- **549** 64  
Platte, Press- *Buch* **598** 23  
Platte, Press- *Kunst* **305** 31  
Platte, Press- *Schuhmacher* **464** 15  
Platte, Pressholz- **302** 24  
Platte, Rand- **675** 54  
Platte, Richt- **505** 3  
Platte, Rund- *Galvanoplastik* **590** 21  
Platte, Rund- *Kunst* **301** 35, 46  
Platte, Schall- *Diskothek* **252** 29  
Platte, Schall- *Flohmarkt* **248** 33  
Platte, Schall- *Hausrat* **116** 13  
Platte, Schellack- **248** 33  
Platte, Schlicht- **505** 4  
Platte, Schloss- **543** 16  
Platte, Schneid- **543** 46  
Platte, Schreib- *Büro* **725** 3  
Platte, Schreib- *Hausrat* **117** 23  
Platte, Sockel- **503** 21  
Platte, Stahlbeton- **503** 28  
Platte, Stein- *Garten* **368** 18  
Platte, Stein- *Kirche* **289** 64  
Platte, Tisch- *Hausrat* **113** 4  
Platte, Tisch- *Tischler* **517** 2

Platte, Tischler- **515** 73  
Platte, Tischtennis- **213** 34  
Platte, Torten- **460** 31  
Platte, Trauf- **501** 5  
Platte, Tropf- **150** 4  
Platte, Tropfen- **301** 15  
Platte, Unterlags- **633** 5  
Platte, Voll- **557** 27  
Platte, Warmhalte- **115** 51  
Platte, Wehr- **285** 8  
Platte, Wende- **543** 47  
Platte, Werfer- **211** 59  
Platte, Werk- **475** 29  
Platte, Wirk- **461** 72  
Platte, Zähl- **447** 17  
Platte, Zellstoff- **573** 1  
Platte, Zink- *Galvanoplastik* **590** 32, 40  
Platte, Zink- *Kunst* **305** 52  
Plattenbau **105** 14  
Plattenbelag **503** 26  
Plattenbelichtung **583** 15  
Plattenhalteklammer **722** 48  
Plattenhalterung *Galvanoplastik* **590** 27  
Plattenhalterung *Tischler* **515** 70  
Plattenkassette **479** 69  
Plattenkreissäge **515** 68  
Plattenkuchen *Restaurant* **149** 4–6  
Plattenkuchen *Supermarkt* **462** 19  
Plattenspieler *Diskotheek* **252** 28  
Plattenspieler *Hausrat* **116** 9  
Plattenspieler *U-Elektronik* **715** 8, 19  
Plattenstahl **520** 25  
Plattenständer **590** 35  
Plattenstift **277** 14  
Plattentektonik **33** 19–42  
plattentektonische Struktur **33** 30–42  
Plattenteller **715** 24

Plattentellerauflage **715** 25  
Plattenweg **103** 35  
Plattenzylinder **593** 4, 24  
Platterbse, Saat- **415** 19  
Plattform *Landw.* **405** 65  
Plattform *Schiff* **663** 49  
Plattform *Schwimmen* **189** 35–40  
Plattform, Bohrturm- **537** 1–37  
Plattform, Brenner- **199** 72  
Plattform, Ein-und- Ausstiegs- **701** 24  
Plattform, Fünfmeter- **189** 6  
Plattform, Hubschrauber- **668** 19  
Plattform, Last- **693** 19  
Plattform, Messgeräte- **703** 70  
Plattform, Ofen- **540** 6  
Plattform, Zehnmeter- **189** 5  
Plattformball **231** 24  
Plattkäfer, Leistenkopf- **429** 26  
Plattsticharbeit **467** 10  
Plattstickarbeit **467** 10  
Plattwurm **429** 35  
Platz, Abbinde- **497** 1–59  
Platz, Abschlag- **215** 39  
Platz, Altar- **287** 1  
Platz, Arbeits- *Büro* **729** 47  
Platz, Arbeits- *Hausrat* **108** 19  
Platz, Arbeits- *Mediengest.* **585** 1–13  
Platz, Arbeits- *Raumfahrt* **705** 18  
Platz, Arbeits- *Schmied* **525** 15  
Platz, Arbeits- *Zeichner* **560**  
Platz, Auskunfts- **148** 15  
Platz, Back- **108** 25  
Platz, Bedien- *Med.* **74** 19  
Platz, Bedien- *Post* **707** 1  
Platz, Camping- **178** 1  
Platz, Codier- **707** 41  
Platz, Fest- **246** 1

Platz, Flug- **45** 6  
Platz, Fußball- **208** 1–9  
Platz, Futter- **419** 19  
Platz, Golf- **215** 38  
Platz, Halte- **635** 42  
Platz, Kampf- **251** 9  
Platz, Koch- **108** 25  
Platz, Lade- **45** 91  
Platz, Lager- **533** 7  
Platz, Lande- **673** 20  
Platz, Liege- **197** 51  
Platz, Markt- **45** 51  
Platz, Mess- **705** 21  
Platz, Park- **47** 12  
Platz, PC-Arbeits- **585** 13  
Platz, Prüf- **477** 52  
Platz, Rummel- **246, 247**  
Platz, Rundholz- **554** 29  
Platz, Schnittholz- **554** 32  
Platz, Schreib- **116** 17  
Platz, Sitz- *Med.* **68** 23  
Platz, Sitz- *Stierkampf* **251** 8  
Platz, Sitz- *Straßenbahn* **627** 17, 19  
Platz, Sitz- *Theater* **263** 12  
Platz, Spiel- **172, 173**  
Platz, Sport- **672** 9  
Platz, Spül- **108** 6  
Platz, Stapel- **599** 12  
Platz, Start- **229** 3  
Platz, Steck- **722** 20, 21, **723** 4  
Platz, Stell- **178** 30  
Platz, Tennis- **213** 1  
Platz, Theater- **263** 12  
Platz, Vor- **110** 1  
Platz, Vorbereitungs- **108** 19  
Platz, Zimmer- **497** 1–59  
Platz, Zuschauer- **263** 12

Platzanweiserin **260** 4  
Platznummer **179** 60  
Platzverweis **209** 62  
Player, CD- *Auto* **615** 81  
Player, CD- *Diskothek* **252** 23  
Player, CD- *Rundfunk* **713** 41  
Player, CD- *U-Elektronik* **715** 9, 56, **717** 35, 39  
Player, DVD- **717** 51  
Player, MP3- **717** 5  
Playout-Server **713** 18  
Playstation® **117** 46  
Plaza de toros **251** 5  
Plazenta **61** 33  
Plegegerät, Teppich- **119** 80  
Plejaden **17** 26  
Plektron **271** 19, **275** 20  
Plektrum **271** 19, **275** 20  
Plenarsaal **139** 1  
Plenum **139** 21  
Pleuel **611** 23  
Pleuelstange **611** 23  
Plicht *Segeln* **195** 38  
Plicht *Wassersport* **197** 3  
Plinthe **301** 36  
Plisseerock **83** 38  
Plombe **69** 32  
Plotter *Druck* **591** 22  
Plotter *Zeichner* **560** 5  
Plotter, Trommel- **559** 13  
Plotterpapierrolle **560** 6  
Plug-in-Anschluss **613** 34  
Plug-in-Hybrid **613** 33  
Plüschfutter **93** 3  
Plüschjacke **81** 50  
Plusfacette **477** 46  
Pluszeichen **315** 23  
Pluto **19** 55

PMT **587** 7  
Pneumatikanlage **453** 12  
Pneumatikbürste **470** 17  
Pneumotachograf **75** 29  
Po **49** 54  
Pochette **271** 20  
Podest *Bau* **503** 34–41  
Podest *Kirche* **293** 24  
Podest *Kunst* **302** 30  
Podest *Weinbau* **426** 17  
Podest, Bedienungs- **621** 16  
Podest, Zwischen- **503** 55–62  
Podestbalken **503** 34, 55  
Podesttreppe **503** 42–54  
Podium, Doppelstock- **265** 34  
Podium, Vorstands- **139** 25  
Pofalte **49** 56  
Point, Service- **636** 1  
Pointer **351** 25  
Pointer, Laser- **147** 32  
Pol **43** 3  
Pol, Erd- **43** 3  
Pol, Gang- **19** 28  
Pol, Himmels- **17** 1, **19** 24, 26  
Pol, Spindel- **59** 37  
polare Klimazone **29** 45  
polares Klima **29** 43, 44  
Polarimeter, Foto- **23** 19  
Polarkreis **43** 12  
Polarlicht **25** 35  
Polarmeerwalross **347** 25  
Polarschlitten **238** 19  
Polarstern **17** 1, 34  
Polarstern, Zirkum- **17** 5  
Polder **41** 44, 46  
Polhodie **19** 28  
Polierbürste *Goldschmied* **473** 62

Polierbürste *Schuhmacher* **464** 11  
Polieren **474** 17  
Polierhaube, Lammfell- **519** 21  
Poliermaschine **473** 60  
Poliermaschinenaufsatz **474** 15  
Polierstahl *Goldschmied* **473** 56  
Polierstahl *Kunst* **304** 17  
Polierstange **534** 35  
Polierteller **519** 22  
Politikergespräche **141** 30–34  
Politikerin **141** 30  
politischer Teil **311** 16  
Polizei **47** 23  
Polizei, Bereitschafts- **135** 23  
Polizei, Bundes- **135** 21, 22  
Polizei, Kriminal- **135** 19  
Polizeihubschrauber **135** 1  
Polizeihund **135** 33  
Polizeikelle **135** 50  
Polizeikreuzer **669** 88  
polizeiliches Kennzeichen **607** 44  
Polizeistation **47** 23  
Polizeistern **135** 20  
Polizeistock **135** 12  
Polizist **135** 30  
Polizist, Bundes- **639** 43  
Polizistin **135** 23  
Polje **39** 57  
Polkörperchen **61** 9  
Pollen *Biene* **425** 46  
Pollen *Bot.* **353** 70  
Pollensack **357** 45, 50  
Pollenschlauch **353** 71  
Poller **660** 13  
Poller, Doppel- **660** 12  
Poller, Doppelkreuz- **660** 15  
Poller, Knarr- **193** 16



Poller, Kreuz- *Schiff* **684** 10  
Poller, Kreuz- *Wasserbau* **660** 14  
Poller, Nischen- **660** 11  
Poller, Verankerungs- **655** 53  
Pollux **17** 28  
Polobluse **83** 35  
Pololaufohle **93** 24  
Poloshirt **91** 25  
Polrad, magnetisches **617** 54  
Polster, Kopf- *Eisenbahn* **643** 23  
Polster, Kopf- *Med.* **63** 14  
Polster, Luft- **197** 62  
Polster, Schaumstoff- **719** 36  
Polster, Voluten- **301** 30  
Polsterelementgruppe **111** 17  
Polstersitz **643** 21  
Polsterung, Ohr- **717** 4  
Polter, Rundholz- **554** 31  
Polter, Sortier- **554** 31  
Polyacryl **573** 40–53  
Polyacrylkabel **573** 51  
Polyacrylnitril **573** 43  
Polyacrylspinnfaser **573** 45–53  
Polyacrylspinnfaserballen **573** 53  
Polyacrylspinnkabel **573** 46  
Polyamidfaden **517** 51  
Polycheles **343** 15  
Polyester **573** 25–39  
Polyesterfilamentgarn **573** 30–32  
Polyesterkabel **573** 37  
Polyesterrohr **409** 37  
Polyesterspinnfaser **573** 33–39  
Polyesterspinnfaserballen **573** 39  
Polyethylenplatte **549** 64  
Polyethylenstäbe **549** 68  
Polyethylenterephthalat **573** 28  
Polygonspiegel **583** 17

Polymere, schlagfeste **235** 28  
Polymerisationsanlage **535** 48  
Polymerisationslampe **69** 52  
Polyp, Hydroid- **343** 9  
Polyp, Korallen- **332** 21  
Polyp, Riesen- **247** 31  
Polzwinge **529** 33  
Pommes-frites-Topf **109** 36  
Pompon **81** 4  
Pompondahlie **367** 23  
Ponchocape **83** 19  
Ponte Vecchio **657** 32  
Ponton **683** 45  
Ponton, Anlege- **681** 63  
Ponton, Dock- **674** 33  
Ponton, Verschluss- **674** 33  
Pony *Frisur* **101** 6, 28  
Ponyfransen **101** 11  
Pool *Billard* **177** 18–24  
Pool *Schiff* **672** 11  
Pool, Swimming- **671** 69  
Pool, Whirl- **185** 27–29, **187** 31  
Poolbillard **177** 18–24  
Pool-Landschaft **187** 1  
Poolrand **671** 70  
Poopdeck **672** 4  
Popelinejacke **85** 1  
Popelinemantel **89** 42  
Poperoller **579** 39  
Pore **55** 63  
Pore, Kern- **59** 4  
Porenkapsel **353** 106  
Poritze **49** 55  
poröse Schicht **37** 32  
Porree **393** 21  
Porst, Sumpf- **373** 21  
Portable Document Format **583** 5

Portal *Schiffbau* **674** 11  
Portal *Theater* **265** 22  
Portal, Brücken- **657** 42  
Portal, End- **657** 38  
Portal, Gewände- **295** 39  
Portal, Haupt- **299** 34  
Portal, Kirchen- **289** 16  
Portal, Neben- **295** 13  
Portal, Seiten- **295** 13  
Portal, Wind- **657** 38  
Portalbekleidung **299** 35  
Portalbrücke **265** 19  
Portalfahrwerk **693** 18  
Portalfigur **299** 36  
Portalhelling **674** 11–18  
Portalkran *Eisenbahn* **641** 40  
Portalkran *Sägewerk* **554** 26  
Portalkran *Schiffbau* **674** 25  
Portalroboter **545** 52  
Portalstapler **681** 47, **682** 4  
Portalstütze **674** 12  
Portativ **271** 56  
portato **269** 29  
Portenband **667** 27  
Portier **154** 2  
Portikus **301** 70  
Portionieren **456** 20  
Portokosten **731** 67  
Porträtbüste **111** 12  
Porträtthologramm **125** 10  
Porzellanherstellung **561**  
Porzellanmalerin **561** 25  
Porzellanscherbe **561** 29  
Posaune **273** 48  
Posaune, Zug- **273** 48  
Posaunenstange **273** 49  
Pose **449** 15–20

Pose, Federkiel- **449** 17  
Pose, Knicklicht- **449** 20  
Pose, Kunststoff- **449** 16  
Pose, Lauf- **449** 15  
Position *Sport* **208** 10–16  
Position *Turnen* **221** 22–39  
Position, Abfertigungs- **695** 21  
Position, Arbeits- **477** 36  
Position, dritte **225** 3, 9  
Position, erste **225** 1, 7  
Position, fünfte **225** 6, 11  
Position, Maus- **560** 30  
Position, T- **213** 61  
Position, vierte **225** 4, 5, 10  
Position, zweite **225** 2, 8  
Position bras bas **225** 12  
Position der Arme **225** 7–12  
Position der Füße **225** 1–6  
Positionslampe **199** 23  
Positionslaterne **197** 11–15  
Positionsleuchte, Backbord- **131** 36  
Positionsleuchte, Heck- **131** 20  
Positionslicht **689** 44, 50  
Positiv **271** 56  
Positiv, Rück- **278** 5, **279** 42  
positive Linse **479** 19  
positive Pfeilung **687** 20, 21  
positive Richtung **321** 6  
positives Vorzeichen **314** 7  
positive Zahl **314** 7  
Positivkohle **261** 40  
Positivschnitt **304** 3  
Post *Piktogramm* **697** 23  
Post *Post* **707**  
Post *Stadt* **47** 22  
Post, Luft- **707** 19  
Postablage **154** 3

Postangestellter **707** 2  
Postauto **707** 51  
Postbote **707** 53  
Posten, Schranken- **633** 43  
Posten, Verkehrs- **157** 73  
Postfach *Hotel* **154** 3  
Postfach *Post* **707** 31  
Postfachanlage **707** 30  
Postfiliale *Post* **707** 1–33  
Postfiliale *Stadt* **47** 22, **157** 69  
Postkundin **707** 28  
Postmitarbeiter **707** 2  
Postproduktion **259**  
Postschablone **707** 16  
Postschalter **707** 1  
Postscript®-Datei **583** 4  
Postsendung **707** 19  
Postshopmodul **707** 32  
Posttasche **707** 56  
Postwertzeichen **707** 13  
Postwertzeichengeber **707** 12  
Postwertzeichengebinde **707** 14  
Postzeitungsnummer **311** 8  
Postzustellung **707** 52  
Potenz **316** 1  
Potenzieren **316** 1  
Potenzrechnung **316** 1  
Potenzwert **316** 1  
Pottwal **347** 31  
Poularde **463** 67  
Powerblock **450** 23  
Powerknopf **717** 21  
Power-Knopf **119** 64, 79  
PowerMac® **587** 11  
Prächtiger Schleierling **379** 10  
Prachttür **297** 9  
Präcejahr **125** 30

Prägepresse **598** 25  
Prägepresse, Matrizen- **590** 7  
Prägering **123** 19  
Prägestätte **125** 29  
Prägestempel **123** 17, 18  
Prägetiegel **598** 28  
Prägetisch *Galvanoplastik* **590** 9  
Prägetisch *Geld* **123** 21  
Prägung, Münz- **123** 17–21  
Prägung, Stern- **603** 60  
prähistorischer Fund **283**  
prähistorischer Fundgegenstand **283**  
Praline **149** 15  
Prallblech **611** 17  
Prallbrecher **556** 15  
Prallhang **39** 34  
Prallkopfverteiler **401** 43  
Pralleiste, Dämpfer- **277** 40  
Pralltriller **269** 19  
Prante **445** 51, 55  
Präpariertisch **147** 17  
Präsentation **141** 27–29  
Präsenzbestand **148** 12  
Präserve **459** 53  
Präsident **125** 7  
Präsident, Bundestags- **139** 7  
Präsident, Minister- **139** 20  
Präsident, Sitzungs- **139** 7  
Präsident, Vize- **139** 7  
Praxisdrucker **64** 10  
Präzession **19** 24  
Präzisionsfeile **526** 20  
Präzisions-Kleindrehmaschine **474** 20  
Präzisionslupe **560** 22  
Präzisionschiene, Breitspur- **258** 23  
Präzisionswaage **473** 33  
Predigt **287** 22

Preis, Ehren- **363** 22  
Preisanzeige **626** 31  
Preiselbeere **373** 23  
Preisschild *Fleischerei* **459** 34  
Preisschild *Kaufhaus* **164** 27  
Preistafel **626** 1  
Prellen **225** 52  
Préparation **225** 25  
Presbyterium **287** 32  
Pressbalken **601** 3  
Pressbälle **77** 20  
Press-Blas-Verfahren **563** 42  
Pressboden **517** 54  
Pressbohle **632** 15  
Pressbrett **577** 11  
Pressdeckel **517** 55  
Pressdruckskala **601** 5  
Presse **137** 25  
Presse, Druck- *Druck* **595** 12  
Presse, Druck- *Kunst* **305** 29, 36, 60  
Presse, Filter- *Porzellan* **561** 20  
Presse, Filter- *Textil* **573** 6  
Presse, Furnier- **517** 53  
Presse, Gautsch- **577** 10  
Presse, Glas- **562** 21  
Presse, Glätt- **598** 19  
Presse, Großballen- **403** 41  
Presse, Hand- **305** 29  
Presse, Heiz- **483** 63  
Presse, internationale **636** 18  
Presse, Leim- **579** 35  
Presse, Müll- **161** 14  
Presse, Notader- **63** 17  
Presse, Pack- **598** 19  
Presse, Präge- *Buch* **598** 25  
Presse, Präge- *Galvanoplastik* **590** 7  
Presse, Rahmen- **517** 43

Presse, Rotations- **595** 35  
Presse, Schmiede- **525** 33  
Presse, Schnell- **595** 22  
Presse, Sohlen- **464** 14  
Presse, Spindel- *Papier* **577** 10  
Presse, Spindel- *Schmied* **525** 14, 17  
Presse, Stock- **598** 19  
Presse, Stoppzylinder- **595** 22  
Presse, Strang- *Porzellan* **561** 14  
Presse, Strang- *Ziegelei* **557** 12  
Presse, Transport- **599** 28  
Presse, Trauben- **427** 22  
Presse, Trocken- **483** 63  
Presse, Vakuum- **561** 14  
Presse, Vergolde- **598** 25  
Presse, Zitrus- **109** 33  
Presse, Zylinder- **595** 22  
Pressefoto **311** 23  
Pressefotograf **231** 49  
Presseinrichtung **598** 9, **599** 13  
Pressen **563** 45  
Pressen, Zusammen- **565** 21  
Pressengestell **525** 22  
Pressenpartie **579** 33  
Presser, Luft- **649** 14, 44, **651** 34, 58, 72  
Presseur **571** 27  
Pressform **562** 30, **563** 46  
Pressglasherstellung **562** 21–32  
Pressholzplatte **302** 24  
Presskissen **464** 16  
Presskopf **459** 37  
Pressluftflasche *Feuerwehr* **163** 80  
Pressluftflasche *Tauchen* **180** 19  
Presslufttauchgerät **180** 5  
Pressmüllfahrzeug **629** 13  
Pressplatte *Buch* **598** 23  
Pressplatte *Kunst* **305** 31



Pressplatte *Schuhmacher* **464** 15  
Presspumpe **590** 11  
Presssack **459** 37  
Pressstempel *Glas* **563** 44  
Pressstempel *Tischler* **517** 56  
Pressunterstützung **562** 25  
Presszylinder **562** 32  
presto **269** 28  
Preußen **667** 35  
Pricke **679** 11, 17  
Priel **41** 29  
Priester **287** 39, **289** 47  
Priestersitz **287** 41  
Primaballerina **225** 30  
Primärdeckel **549** 65  
primärer Natriumkreislauf **549** 2  
Primärfaserstoff **579** 1, 2  
Primärfokuseinrichtung **21** 12  
Primärfokuskabine **21** 3  
Primärkreislauf **549** 2  
Primärkreisumwälzpumpe **549** 5  
Primärspule **613** 25  
Primärwicklung **547** 63  
Primat **349** 15  
Prime **269** 6  
Primel **365** 8  
Primelgewächs **369** 5  
Primzahl **314** 13  
Printer, Laser- **722** 24  
Printmedien **585, 587**  
Prinz **243** 33  
Prinz, Faschings- **243** 33  
Prinz, Karnevals- **243** 33  
Prinzengarde **243** 29  
Prinzenhut **243** 34  
Prinzenwams **243** 38  
Prinzip, Fläche-gegen- Fläche- **595** 13

Prinzip, Flach-gegen-rund- **595** 23  
Prinzip, Pad-Roll- **571** 1–5  
Prinzip, Pauli- **15** 7  
Prinzip, Rund-gegen-rund- **595** 36  
Prinzipal **279** 31–33  
Prisma **587** 27  
Prisma, ditrigonales **327** 22  
Prisma, Dreikant- **321** 37  
Prisma, hexagonales **327** 21, 22  
Prisma, monoklines **327** 24  
Prisma, Penta- **481** 18  
Prisma, Pentagonal- **481** 18  
Prisma, Proto- **327** 19, 20  
Prisma, quadratisches **321** 34  
Prisma, Umkehr- **479** 4  
Prisma, Umlenk- **479** 37  
Prismaschiene **515** 61  
Pritsche *Bau* **493** 41  
Pritsche *Kfz* **621** 7  
Pritsche *Pferd* **203** 45–49  
Pritsche, Lade- **621** 3  
Pritschen **215** 13, 14  
Pritschenwagen *Kfz* **621** 6  
Pritschenwagen *Ziegelei* **557** 18  
Probe **263** 13–19  
Probe, Bier- **455** 10  
Probe, Leisten- **504** 2  
Probe, Opern- **263** 13–19  
Probe, Rahmen- **504** 2  
Probe, Wein- **427** 17  
Probeabzug **305** 43  
Probedruck **305** 43  
Probeentnahmehahn **455** 8  
Probekapsel **561** 2  
Probentrennvorrichtung **537** 10  
Probewürfelform **493** 84  
Probiergläserkasten **477** 54

Probierglastrockner **147** 26  
Problem, Schach- **175** 6  
Production-Ready-Finisher **591** 21  
Produkt **315** 25  
Produkt, Abfall- **547** 26  
Produkt, Haarpflege- **470** 41  
Produkt, Landwirtschafts- **413**  
Produkt, Textilglas- **563** 58–60  
Produktion, Post- **259**  
Produktion, Seiten- **583** 1  
Produktionsanlage **423** 33  
Produktionsanlage, Malz- **453** 1  
Produktionsleiter **257** 26  
Produktionsmischer, Live- **258** 28  
Produktionsstudio, Vor- **713** 36  
Produktlager **535** 49  
Produktverladung **535** 42  
Profiboxer **231** 25  
Profil **531** 1–12  
Profil, Grund- **687** 44  
Profil, Reifen- **609** 31  
Profil, Stollen- **605** 16  
Profileisen **512** 15  
Profilrahmen **407** 31  
Profilrohrrahmen **517** 35  
Profilsäule **483** 45  
Profilsohle *Bergsport* **233** 50  
Profilsohle *Schuh* **93** 19  
Profi-Näh-und-Stickmaschine **469** 2  
Programm, Bestell- **487** 44  
Programm, Bildbearbeitungs- **487** 13  
Programm, Bildbearbeitungs-  
und Übertragungs- **489** 24  
Programm, Fernseh- **311** 29  
Programm, Foto- **485** 10  
Programm, Layout- **585** 14  
Programm, Lehr- **147** 7

Programm, Satz- **585** 14  
Programmanzeige **485** 39  
Programmanzeige, Kino- **157** 54  
Programmiererin **728** 17  
Programmiertaste **715** 57  
Programmierung **599** 18  
Programmkarteneinschub **622** 26  
Programmmonitor **258** 26  
Programmoberfläche, CAD- **560** 26  
Programmrückstelltaste **485** 6  
Programmwählrad **481** 12  
Projektil, Greifer- **567** 20  
Projektion **487** 41  
Projektion, Azimutal- **43** 8  
Projektion, Dia- **252** 12  
Projektion, Film- **252** 12  
Projektion, Kegel- **43** 9  
Projektion, Zylinder- **43** 10  
Projektionsfläche **145** 17  
Projektionskuppel **21** 23  
Projektionsleinwand **139** 30  
Projektionsobjektiv **261** 35  
Projektionsöffnung **260** 15  
Projektionsoptik **147** 12  
Projektionstisch **147** 13  
Projektionswand *Schule* **145** 17  
Projektionswand *Universität* **148** 8  
Projektor **487** 39  
Projektor, Dia- *Film* **260** 23  
Projektor, Dia- *Flohmarkt* **249** 44  
Projektor, Dia- *Fotogr.* **481** 78  
Projektor, digitaler **261** 53  
Projektor, Film- **260** 13, 14, **261** 24  
Projektor, Overhead- **147** 10  
Projektor, Planetariums- **21** 25  
Projektor, Schmalfilm- **261** 52  
Projektor, Sehzeichen- **477** 56

Projektor, Tageslicht- **147** 10  
Projektor, Ultrakurzdistanz- **147** 34  
Projektorkopf **261** 54  
Projektvorgabe **585** 5  
proktologisches Untersuchungsinstrument **66** 3  
Prokyon **17** 15  
Promenadenmischung **350** 22  
Promillewert **135** 42  
Proof, Farb- **585** 38  
Propangasflasche **179** 47  
Propangaslötgerät **505** 5–7  
Propangaslötkolben **505** 5  
Propeller *Flugsport* **199** 28  
Propeller *Flugzeug* **689** 32  
Propeller *Militär* **129** 55, **133** 47  
Propeller, Log- **677** 50  
Propeller, Schottel- **684** 20  
Propeller, Steuer- **693** 31  
Propeller, Verstell- **133** 35  
Propelleranlage **685** 26  
Propellerflugzeug **691** 1–5  
Propellernabenhaube **689** 33  
Propellerpumpe **661** 52  
Propellerraum **684** 22  
Propellerrührer **427** 6  
Propellerschnellrührgerät **427** 5  
Propellerturbinenantrieb **693** 26  
Propeller-Turbinen-Flugzeug **691** 4  
Propellerturbinentriebwerk **131** 45  
Prophase **59** 28  
Prophase, fortschreitende **59** 31  
Proportionszirkel **303** 2  
Propyläen **301** 8  
Propylen **573** 41  
Proskenion **301** 60  
Prospekt *Bahnhof* **637** 64  
Prospekt *Bank* **733** 20

Prospekt *Musik* **278** 1–5  
Prospekt *Theater* **263** 34, **265** 10  
Prospekt, Orgel- **278** 1–5  
Prospektbeleuchtung **265** 15  
Prospekthalter **707** 11  
Prospektpfeife **278** 1–3  
Prospektständer *Bahnhof* **637** 63  
Prospektständer *Bank* **733** 19  
Prospektzug **265** 8  
Proszenium *Kunst* **301** 60  
Proszenium *Theater* **263** 7  
Protector, Knie- **207** 37  
Prothese, Zahn- **69** 27  
Protokoll, Achsmess- **622** 12  
Protokoll, Auswertungs- **622** 41  
Protokolldrucker **622** 22  
Protokollführer **231** 48  
Protokollführerin **137** 13  
Protokollschreiber **622** 35  
Proton **15** 2, 14, 40  
Protoplasma **332** 6  
Protoprisma **327** 19, 20  
Protopyramide **327** 19, 20  
Protozoon **332** 1  
Protuberanz **19** 43  
Protz **341** 23  
Provider, Internet- **721** 14  
Prozent **141** 27  
Prozentrechnungstaste **727** 29  
Prozentskala **589** 7  
Prozentzeichen **316** 7  
Prozess, Floatglas- **562** 12  
Prozess, Sud- **453** 42  
Prozessband **707** 40  
Prozession **289** 42–51  
Prozessionsfahne **289** 44  
Prozessionskreuz **289** 42

Prozessionsspinner **433** 15  
Prozessionsteilnehmer **289** 51  
Prozessor, Mikro- **722** 18  
Prozessor, Sound- **713** 49  
Prozessor, Voice- **713** 34  
Prozessorchip **64** 22  
Prüfer, Reifendruck- **626** 20  
Prüfer, Spannungs- **509** 47  
Prüferin, Qualitäts- **577** 16  
Prüfgerät **474** 26  
Prüfgerät, Batterie- **623** 56  
Prüfgerät, Bremsdruck- **523** 15  
Prüfgerät, Geldschein- **733** 15  
Prüfgerät, Güte- **557** 16  
Prüfgerät, Umlauf- **474** 24  
Prüfplatz, ophthalmologischer **477** 52  
Prüfrolle, Brems- **622** 38  
Prüfsiegel, Sicherheits- **163** 68  
Prüfstand, Brems- **523** 16  
Prüfstand, Bremsen- **622** 37  
Prüfstand, Stoßdämpfer- **622** 32  
Prüfung, optische **577** 16  
Prüfung, Papier- **577** 16–30  
Prüfung, Vielseitigkeits- **205** 18–21  
Prügel, Holz- **579** 5  
Prügel, Küriss- **127** 33  
Prunkheck **663** 55–60  
Psychrometer **31** 52  
Psychrometer, Aspirations- **31** 33  
Puck **237** 24  
Pudel **350** 10  
Pudel, Zwerg- **350** 10  
Pudelmütze **95** 48  
Puderdose *Bad* **121** 34  
Puderdose *Hausrat* **112** 31  
Puderstreuer **78** 14  
Puff **175** 22

Puffärmel **85** 92  
Puffer **652** 7  
Puffer, Feder- **655** 44  
Puffspiel **175** 18, 22  
Pulli, Kinder- **81** 54  
Pulli, Nicki- **81** 49  
Pullover **83** 27  
Pullover, Fleece- **81** 51  
Pullover, Herren- **89** 61  
Pullover, Rollkragen- **83** 22  
Pullover, Schalkragen- **83** 30  
Pullover, Ski- **91** 32  
Pullover, Sommer- **85** 38  
Pullover, Strick- **81** 57  
Pulloverblouson **89** 60  
Pulmonalklappe **57** 63  
Pulpa **55** 39  
Pulpahöhle **55** 40  
Pulper **579** 20  
pulsierende Vakuole **332** 7  
Pulsoximeter, Finger- **77** 3  
Pulsschlagader **53** 21  
Pulsuhr **219** 18  
Pult **287** 37  
Pult, Ausleih- **148** 18  
Pult, Bedien- *Raumfahrt* **705** 19  
Pult, Bedien- *Straßenbau* **631** 16  
Pult, Bediener- **435** 51  
Pult, Bedienungs- **597** 28  
Pult, Führer- **651** 32  
Pult, Lese- **287** 2  
Pult, Mess- **474** 25  
Pult, Misch- *Diskotheek* **252** 25  
Pult, Misch- *Film* **257** 57, **259** 3  
Pult, Misch- *Nachtklub* **253** 29  
Pult, Misch- *Rundfunk* **713** 37  
Pult, Noten- **279** 36



Pult, Redner- **139** 27  
Pult, Schalt- *Buch* **601** 2  
Pult, Schalt- *Fotoreprod.* **589** 6  
Pult, Schalt- *Med.* **74** 20  
Pult, Schreib- *Bank* **733** 24  
Pult, Schreib- *Hotel* **154** 16  
Pult, Schreib- *Kirche* **289** 60  
Pult, Schreib- *Schiff* **671** 61  
Pult, Steh- *Bank* **732** 14  
Pult, Steh- *Wahl* **141** 34  
Pult, Steuer- *Druck* **591** 15, **597** 28  
Pult, Steuer- *Erdöl* **537** 28  
Pult, Steuer- *Theater* **265** 2  
Pult, Vortrags- **148** 4  
Pult, Wand- **154** 16  
Pulldach *Bau* **499** 7  
Pulldach *Haus* **105** 21  
Pultordner **724** 34  
Pultscholle **37** 11  
Pulver, Email- **145** 66  
Pulver, Gips- **303** 29  
Pulver, rauchloses **443** 53  
Pulver, Schwarz- **443** 53  
Pulver, Wasch- **624** 37  
Pulverladung **443** 57  
Pumpanlage **537** 22  
Pumpe **435** 31  
Pumpe, Bohrloch- **551** 37  
Pumpe, Brunnen unterwasser- **159** 42  
Pumpe, Druck- **265** 53  
Pumpe, Einspeise- **549** 47  
Pumpe, Einspritz- **649** 48  
Pumpe, Evakuierungs- **409** 13  
Pumpe, Fahrrad- **603** 56  
Pumpe, Flügelrad- **661** 52  
Pumpe, Förder- **435** 47  
Pumpe, Hand- *Landw.* **435** 18

Pumpe, Hand- *Wasservers.* **159** 66  
Pumpe, Haupt- **158** 15  
Pumpe, Heizungs- **107** 43  
Pumpe, Hochdruck- **591** 38  
Pumpe, Hydraulik- **163** 53  
Pumpe, Kraftstoff- **617** 3  
Pumpe, Kreisel- *Wasservers.* **159** 44  
Pumpe, Kreisel- *Weinkeller* **427** 7  
Pumpe, Kühlmittel- **549** 39  
Pumpe, Luft- *Auto* **617** 11  
Pumpe, Luft- *Fahrrad* **603** 56  
Pumpe, Luft- *Med.* **70** 11  
Pumpe, Öl- **649** 45  
Pumpe, Press- **590** 11  
Pumpe, Propeller- **661** 52  
Pumpe, Quark- **423** 34  
Pumpe, Rahmdosier- **423** 35  
Pumpe, Rohmilch- **423** 3  
Pumpe, Sauerstoff- **703** 43  
Pumpe, Saug- **659** 47  
Pumpe, Schlepper- **409** 17  
Pumpe, Schmier- **647** 42  
Pumpe, Schöpf- **158** 7  
Pumpe, Servolenkungs- **611** 12  
Pumpe, Speise- **547** 21  
Pumpe, Speisewasser- *Eisenbahn* **646** 9  
Pumpe, Speisewasser- *Energie* **549** 15  
Pumpe, Spinn- **573** 9  
Pumpe, Spritz- **70** 17  
Pumpe, Spül- **534** 16  
Pumpe, Strahl- **647** 41  
Pumpe, Tief- **534** 31  
Pumpe, Treibwasser- **659** 45  
Pumpe, Umlauf- **649** 12  
Pumpe, Umwälz- **495** 7, **549** 5, 8  
Pumpe, Unterwasser- **495** 26  
Pumpe, Vakuum- **158** 8

Pumpe, Wärme- **495** 11, 25–26  
Pumpe, Wärmemittel- **495** 7  
Pumpe, Warmwasser-Lade- **107** 53  
Pumpe, Wasserstoff- **703** 42  
Pumpe, Wasserstrahl- **67** 42  
Pumpe, Zementierungs- **537** 34  
Pumpe, Zirkulations- **107** 45  
Pumpenanschlussbogen **409** 10  
Pumpenhaus *Schiffbau* **674** 34  
Pumpenhaus *Wasserbau* **661** 48  
Pumpenschwengel **435** 35  
Pumpensteuerung **495** 6  
Pumpnickel **460** 55  
Pumpgestänge **534** 33  
Pumphose **243** 40  
Pumps **93** 29  
Pumps, Sling- **93** 53  
Pumps, Spangen- **93** 27  
Pumps, Stoff- **93** 54  
Pumpspeicherwerk **661** 43  
Pumpstativ **257** 50  
Punchingball **231** 24  
Punklook **99** 34  
Punkt *Math.* **318** 1, **321** 8  
Punkt *Schrift* **309** 18  
Punkt *Setzerei* **583** 10  
Punkt, Anfangs- **318** 2, 3, 7  
Punkt, Anstoß- **213** 71  
Punkt, Äquinoktial- **17** 6, 7  
Punkt, Auslassungs- **309** 38  
Punkt, Berühr- **319** 49  
Punkt, Berührungs- **319** 49  
Punkt, Brenn- **321** 25, 27  
Punkt, Doppel- **309** 19  
Punkt, Eck- **318** 26  
Punkt, Elfmeter- **208** 6  
Punkt, End- **318** 17, 18

Punkt, Frühlings- **17** 6  
Punkt, Fuß- **19** 13  
Punkt, grüner **161** 2, 4, 5  
Punkt, Halte- **635** 36, 43  
Punkt, Herbst- **17** 7  
Punkt, Hoch- **309** 25  
Punkt, Mittel- *Kristall* **327** 3  
Punkt, Mittel- *Math.* **318** 23, **319** 28, 43  
Punkt, Nord- **19** 16  
Punkt, Null- **321** 4  
Punkt, Ost- **19** 14  
Punkt, Raster- **590** 39  
Punkt, Scheitel- *Astron.* **19** 11  
Punkt, Scheitel- *Math.* **318** 1, **321** 16, 28  
Punkt, Schnitt- **318** 1, **319** 28  
Punkt, Schwer- **318** 26  
Punkt, Sieben- **329** 40  
Punkt, Sommersolstitial- **17** 8  
Punkt, Sommersonnenwende- **17** 8  
Punkt, Strich- **309** 21  
Punkt, Süd- **19** 17  
Punkt, Tagesordnungs- **139** 5  
Punkt, trigonometrischer **45** 70  
Punkt, typografischer **581** 23  
Punkt, Verlängerungs- **267** 7  
Punkt, Wende- **321** 21  
Punkt, West- **19** 15  
Punkt, Widder- **17** 6  
Punktball *Billard* **177** 12  
Punktball *Sport* **231** 22  
Punktierreisen **303** 15  
Punktlichtlampe **597** 4  
Punktrichter **231** 43  
Punktroller **304** 18  
Punktroulette **304** 18  
Punktschweißmaschine **529** 39  
Punktschweißung **529** 22

Punktschweißzange **529** 23  
Punktstrahldüse **119** 95  
Punze *Goldschmied* **473** 29, 52  
Punze *Kunst* **304** 15  
Punzenbüchse **473** 28  
Punzenhammer **304** 14  
Pupille **55** 51  
Puppe *Biene* **425** 40, 43  
Puppe *Flohmarkt* **248** 13  
Puppe *Hausrat* **117** 11  
Puppe *Rummelplatz* **247** 35  
Puppe *Zool.* **329** 21, **331** 13, **429** 4, 22, 25, **431** 4, 35, **433** 14, 22, 33  
Puppe, Ankleide- **143** 32  
Puppe, Baby- **143** 24  
Puppe, Barbie- **117** 9  
Puppe, Glieder- **302** 31  
Puppe, Lauf- **173** 50  
Puppe, Schneider- **469** 6  
Puppe, Tönnchen- **429** 4  
Puppenkinderwagen **143** 25  
Puppensportwagen **143** 30  
Puppenwagen *Hausrat* **117** 10  
Puppenwagen *Vorschule* **143** 25  
Puppenwiege **425** 43  
Purpurfiltereinstellung **483** 46  
Pürzel **445** 54, 63  
Puschel **243** 32  
Push-up-BH **87** 14  
Pustablume **371** 13  
Pute **417** 28  
Putenschenkel **463** 69  
Puter **417** 28  
Putten **215** 48  
Putter **215** 53  
Putz **302** 42  
Putz, Außen- **501** 38  
Putz, Decken- **503** 59, 72

Putz, Feder- **95** 3  
Putz, Kratz- **302** 41  
Putz, Rau- **503** 6  
Putz, Wand- **503** 60  
Putzeimer **119** 58  
Putzer, Schuh- **373** 9  
Putziger Haff **41** 18  
Putziger Nehrung **41** 17  
Putzmaschine **453** 36  
Putzmesser **521** 38  
Putzstock **443** 61  
Putzträger **503** 71  
Putztuch **119** 59  
Putzwalze **571** 43  
Puzzle **143** 9  
Puzzlestück **143** 10  
Puzzleteil **143** 10  
PVC-Regenstiefel **93** 14  
PVC-Sohle **93** 2  
Pyjama **87** 2  
Pylon *Brücke* **657** 42  
Pylon *Kunst* **299** 9  
Pylonensystem, wandmontiertes **147** 38  
Pyramide *Astron.* **21** 21  
Pyramide *Garten* **386** 17  
Pyramide *Kunst* **299** 1  
Pyramide *Zirkus* **244** 26  
Pyramide, Deutero- **327** 20  
Pyramide, Di- **327** 18  
Pyramide, Hemi- **327** 24  
Pyramide, Proto- **327** 19, 20  
Pyramide, rhombische **327** 23  
Pyramide, Stufen- **299** 22  
Pyramide, vierseitige **321** 46  
Pyramidenanlage **299** 6  
Pyramidenbaum *Garten* **386** 17  
Pyramidenbaum *Park* **166** 19

Pyramidenoktaeder **327** 10  
Pyranometer **31** 64  
Pyrometer **590** 16  
Pyxis **287** 8, **291** 51

## Q

Quader **321** 36  
Quaderstein **556** 27  
Quadrant **321** 5  
Quadrat **319** 33  
quadratische Säule **321** 34  
quadratisches Prisma **321** 34  
Quadratnotation **267** 1  
Quadratwurzel **316** 3  
Quäke, Hasen- **443** 44  
Qualität, Bild- **587** 35  
Qualität, Faser- **565** 1  
Qualitätskontrolleurin **561** 24  
Qualitätsprüferin **577** 16  
Qualle **332** 16  
Qualle, Scheiben- **332** 16  
Qualle, Schirm- **332** 16  
Quantensprung **15** 24, 29–34  
Quarantänestation **680** 27  
Quark **423** 40  
Quark, Down- **15** 17  
Quark, Up- **15** 15  
Quarkherstellungslinie **423** 33  
Quarkmodell **15** 13  
Quarkpackung **423** 40  
Quarkpumpe **423** 34  
Quarkseparator **423** 36  
Quarkverpackungsmaschine **423** 39  
Quartbindung **217** 48  
Quarte **269** 9

Quartier *Schuh* **93** 66  
Quartier *Schuhmacher* **465** 61  
Quartole **269** 23  
Quarz **475** 37  
Quarz, Schwing- **475** 37  
Quarzdom **31** 65  
Quarzglaskolben **509** 50  
Quarzkristall **15** 21  
Quarzuhr, elektronische **475** 36  
Quaste *Kleidung* **81** 4  
Quaste *Kopfbedeckung* **95** 29  
Quaste *Zool.* **417** 7  
Quastenschwanz **417** 6  
Quecke, Binsen- **371** 30  
Quecke, Gemeine **371** 30  
Quecke, Hunds- **371** 30  
Quecksilberbarometer **31** 1  
Quecksilbersäule **31** 2  
Queen Mary 2 **670** 1  
Quelle *Geogr.* **45** 82  
Quelle *Wasservers.* **159** 24–39  
Quelle, Antriebs- **475** 38  
Quelle, Hang- **37** 41  
Quelle, Kaltlicht- **72** 14  
Quelle, Karst- **39** 59  
Quelle, Licht- *Film* **261** 39–44  
Quelle, Licht- *Mediengest.* **587** 8  
Quelle, Licht- *Optik* **479** 17  
Quelle, Spring- **35** 10  
Quellnymphé **166** 2  
Quellstube **159** 24  
Quellwolke *Flugsport* **201** 40  
Quellwolke *Meteor.* **27** 1, 17  
Quendel **395** 15  
Querachse **689** 68  
Querachse, Körper- **229** 11  
Queraussteifung **657** 53



Querbalken *Bau* **493** 67  
Querbalken *Werkzeugmasch.* **545** 12  
Querbruch **33** 24  
Querfeldeinstrecke **205** 18  
Querflöte **273** 31, 32  
Querförderer **554** 20  
Querförderer, Ketten- **554** 21  
Querglättbohle **632** 16  
Quergrätschstellung **227** 4  
Querhaus **295** 3  
Querholz **473** 59  
Querlatte **209** 36  
Querleiste **521** 8  
quer liegender Grimmdarm **57** 26  
Querneigung **631** 42  
Querriegel *Bau* **493** 49  
Querriegel *Musik* **275** 4, 13  
Querrips, unregelmäßiger **575** 19–25  
Querriss **233** 3  
Querruder *Flugsport* **199** 20, **201** 17  
Querruder *Flugzeug* **687** 40, 42, **689** 24, 52  
Querruder, Allgeschwindigkeits- **687** 42  
Querruder, Langsamflug- **687** 40  
Querschiff **295** 3  
Querschlag **533** 52  
Querschlitten **543** 23, 39  
Querschneider **579** 51  
Querschnitt, Brücken- **657** 1  
Querschnitt, Straßen- *Straße* **628**  
Querschnitt, Straßen- *Straßenbau* **631** 40  
Quersitz, Außen- **221** 32  
Querspagaat **227** 15  
Querspant **195** 51  
Querstab **211** 25  
Querstand, Innen- **221** 27  
Querstand rücklings **221** 25  
Querstand vorlings **221** 24

Quersupport **543** 23, 39  
Querverspannung, Fahrleitungs- **627** 42  
Quetschhahn **325** 30  
Quetschwalze **571** 3  
Queue *Billard* **177** 8  
Queue *Schiff* **671** 96  
Queuekuppe **177** 9  
Queueständer **177** 17  
Quinte **269** 10  
Quintole **269** 23  
Quintparade **217** 24  
Quirl **520** 9  
Quitte, Apfel- **397** 52  
Quitte, Birnen- **397** 53  
Quitte, Japanische **359** 17  
Quittenbaum **397** 49  
Quittenblatt **397** 50  
Quittungsdrucker **707** 18  
Quotient **315** 26  
Quotient, Differenzial- **317** 13

## R

Rabatte, Blumen- *Garten* **386** 19  
Rabatte, Blumen- *Park* **167** 41  
Rabe **336** 13  
Rabenvogel **336** 13  
Rachen **55** 15, 27  
Rachenhöhle **55** 27  
Rack **715** 2  
Rack, Computer- **259** 26  
Racke, Blau- **336** 3  
Rackenvogel **335** 30, **336** 1  
Racket **213** 24  
Rad *Fahrrad* **602** 1  
Rad *Turnen* **223** 21

Rad *Zool.* **417** 29  
Rad, Anker- **475** 32  
Rad, Antriebs- *Landw.* **407** 59  
Rad, Antriebs- *Militär* **129** 42  
Rad, Antriebs- *Motor* **611** 32  
Rad, Antriebs- *Straßenbau* **631** 39  
Rad, Aufzugs- **475** 33  
Rad, Auto- **614** 28  
Rad, Beiwagen- **609** 56  
Rad, BMX- **605** 11  
Rad, Bonanza- **605** 1  
Rad, Brems- **651** 64, 80  
Rad, Bug- *Flugsport* **199** 26  
Rad, Bug- *Flugzeug* **689** 40  
Rad, Bug- *Militär* **131** 3  
Rad, Dreh- **725** 24  
Rad, Drucker- **591** 30  
Rad, Ein- **605** 30  
Rad, Einstell- *Auto* **615** 78, 95  
Rad, Einstell- *Fotogr.* **481** 45, 46  
Rad, Fahr- *Fahrrad* **602, 603, 605**  
Rad, Fahr- *Motorrad* **607** 1  
Rad, Fahr- *Park* **167** 75  
Rad, Fahr- *Post* **707** 55  
Rad, Fahr- *Spielplatz* **172** 3  
Rad, Flügel- *Energie* **549** 60  
Rad, Flügel- *Wasserbau* **661** 58  
Rad, Fokussier- **719** 38  
Rad, Glück- **255** 36  
Rad, Greif- **77** 49  
Rad, Groß- **77** 50  
Rad, H- **258** 22  
Rad, Hand- *Eisenbahn* **649** 20, **651** 12, 67, 81  
Rad, Hand- *Flugzeug* **689** 24, 25  
Rad, Hand- *Schneiderei* **469** 46, 54  
Rad, Hand- *Tischler* **515** 60, **517** 20  
Rad, Hand- *Werkzeugmasch.* **543** 13

Rad, Hinter- *Fahrrad* **603** 41  
Rad, Hinter- *Pflege* **77** 32  
Rad, Hohl- **531** 95  
Rad, Holland- **605** 40  
Rad, Justier- **622** 34  
Rad, Kamm- **451** 8  
Rad, Kegel- **531** 91  
Rad, Klapp- **605** 6  
Rad, Kombi- **258** 22  
Rad, Kraft- **607** 17, **609** 1  
Rad, Lauf- *Bergbahn* **654** 7  
Rad, Lauf- *Camping* **178** 26  
Rad, Lauf- *Fahrrad* **605** 26  
Rad, Lauf- *Landw.* **405** 37, 53  
Rad, Leichtmetallguss- **609** 19  
Rad, Lenk- *Auto* **614** 18, **615** 69  
Rad, Lenk- *Kfz* **621** 30  
Rad, Lenk- *Pflege* **77** 47  
Rad, Lenk- *U-Elektronik* **719** 24  
Rad, Lkw- **523** 21  
Rad, Lüfter- **611** 10  
Rad, Motor- *Motorrad* **607** 37, **609**  
Rad, Motor- *Sport* **207** 11, 34  
Rad, Motor- *Stadt* **156** 28  
Rad, Mühl- **451** 38, 40, 42  
Rad, Pfeilstirn- **531** 87  
Rad, Planeten- **531** 94  
Rad, Pol- **617** 54  
Rad, Renn- *Fahrrad* **605** 24  
Rad, Renn- *Sport* **207** 14, 19  
Rad, Reserve- *Auto* **619** 12  
Rad, Reserve- *Kfz* **621** 8  
Rad, Rhön- **241** 72  
Rad, Riesen- **247** 26  
Rad, Schaufel- *Druck* **593** 43  
Rad, Schaufel- *Galvanoplastik* **590** 33  
Rad, Schieb- **77** 49

Rad, Schlag- **598** 22  
Rad, Schrauben- **617** 21, 22, 23, 24, 25, 26, 27  
Rad, Schwung- *Schmied* **525** 18  
Rad, Schwung- *Schuhmacher* **464** 24  
Rad, Scroll- **722** 60  
Rad, Sonnen- **531** 96  
Rad, Spann- *Straßenbau* **631** 38  
Rad, Spann- *Uhr* **475** 27  
Rad, Speichen- **205** 27  
Rad, Sporn- **632** 21  
Rad, Stell *Schneiderei* **469** 49  
Rad, Stell- *Schneiderei* **469** 50, 52  
Rad, Stell- *Uhr* **475** 15  
Rad, Stern- **305** 39  
Rad, Steuer- *Auto* **614** 18  
Rad, Steuer- *Eisenbahn* **647** 56  
Rad, Steuer- *Navigation* **676** 2  
Rad, Stichelängen- **469** 55  
Rad, Stichwähl- **469** 56  
Rad, Streich- **271** 26  
Rad, Stufen- **531** 82  
Rad, Stütz- *Fahrrad* **605** 10  
Rad, Stütz- *Landw.* **407** 41  
Rad, Takt- **593** 43  
Rad, Tast- **405** 71  
Rad, Teller- **531** 93  
Rad, Trekking- **605** 31  
Rad, Turbinen- **611** 63  
Rad, Verstell- **543** 30  
Rad, Vorder- *Fahrrad* **602** 19–26  
Rad, Vorder- *Pflege* **77** 33, 47  
Rad, Wechsel- **31** 14  
Rad, Wind- *Gärtnerei* **389** 35  
Rad, Wind- *Geogr.* **45** 72  
Rad, Zahn- *Bergbahn* **654** 8  
Rad, Zahn- *Fahrrad* **602** 34, 39  
Rad, Zahn- *Maschinenteil* **531** 82–96

Rad, Zwei- *Fahrrad* **602** 1  
Rad, Zwei- *Motorrad* **607**  
Radar *Militär* **133** 55  
Radar *Schiff* **673** 21  
Radar, Mehrbetriebsarten- Puls-Doppler- **131** 35  
Radar, Navigations- **133** 44  
Radar, Rundsuch- **133** 28  
Radar, 3-D- **133** 40  
Radarantenne *Militär* **133** 8  
Radarantenne *Navigation* **679** 58  
Radarantenne, Rendezvous- **701** 32  
Radarbild **677** 29  
Radarbug **131** 55  
Radargerät **677** 26  
radargesteuerte Schnellfeuer  
kanone **133** 22  
Radarmast *Navigation* **677** 28  
Radarmast *Schiff* **668** 3  
Radarnase **131** 55  
Radarschirm **676** 10  
Radarsichtgerät **676** 9  
Radar- und Waffenleitanlage **133** 24  
Radarwarnsystem **131** 37, 38  
Radaufnahme **622** 36  
Radbefestigungsbolzen **617** 46  
Radbremse **451** 9  
Radbremsszylinder **617** 31  
Rädchen, Hand- **515** 66  
Rädchen, Lauf- **602** 14  
Rädchen, Paus- **511** 46  
Rade, Korn- **371** 6  
Räderwerk **475** 41  
Radfahrer, Bahn- **207** 13  
Radi **393** 16  
Radialbohrmaschine **545** 18  
radialer Handbeuger **53** 40  
radialer Handstrecker **53** 56

Radialkühlrippe **549** 69  
Radialziegel **557** 25  
Radiator *Energie* **495** 14  
Radiator *Installateur* **507** 20  
Radiator *Med.* **66** 19  
Radiator *Raumfahrt* **701** 44  
Radiatorrippe **507** 21  
Radieraufgabe **731** 5  
Radierer, Glasfaser- **559** 52  
Radiergummi *Büro* **727** 4  
Radiergummi *Zeichner* **559** 47  
Radierklinge **559** 49  
Radiermesser **559** 48  
Radiernadel **304** 16  
Radierpinsel **559** 52  
Radierschablone **559** 40  
Radierstift **559** 46  
Radierung **305** 51  
Radieschen **393** 15  
Radikand **316** 2  
Radio, Auto- **615** 81  
Radio, Dampf- **248** 18  
Radio, Röhren- **248** 18  
radioaktiver Abfall **549** 59, 61  
radioaktives **15** 37  
Radioaktivität **549** 60  
Radioapparat **248** 18  
Radiogerät **248** 18  
Radiolarie **332** 3  
Radiometer, Infrarot- **23** 18  
Radiorekorder, CD- **717** 32  
Radiosonde *Atmos.* **25** 19  
Radiosonde *Meteor.* **31** 55, 59  
Radioteil **715** 10, 45, **717** 34  
Radius **319** 47  
Radizieren **316** 2  
Radlader *Steinbruch* **556** 6

Radlader *Straßenbau* **631** 25  
Radlager **617** 45  
Radleier **271** 25  
Radlenker **633** 23  
Radlerhose **91** 43  
Radnetzspinne **329** 50  
Radom **131** 55  
Radrennbahn **207** 2  
Radrennfahrer **207** 16  
Radrennsportler, Paralympics- **207** 29  
Radrodeschar **405** 72  
Radsatz **651** 3, **652** 3  
Radsatzgetriebe **651** 28  
Radschutz **627** 11  
Radsport **207** 1–29  
Radwelle **451** 6  
Raffinerie, Erdöl- **535** 36–53  
Raffinerie, Öl- **535** 36–53  
Raffrollo **113** 14  
Raffung **85** 7  
Raffvorhang, vertikaler **263** 4  
Raglanärmel **89** 39  
Rah, Bagien- **667** 25  
Rah, Begien- **667** 25  
Rah, Bram- **665** 35, 36, 41, 42  
Rah, Fock- **665** 32  
Rah, Groß- **663** 37, **665** 38  
Rah, Mars- **663** 39, **665** 33, 34, 39, 40  
Rah, Royal- **665** 37, 43  
Rähm **497** 58, **499** 39  
Rähmchen **425** 51  
Rahmdosierpumpe **423** 35  
Rahmen *Fahrrad* **602** 27–31  
Rahmen *Schuh* **93** 67  
Rahmen *Turnen* **223** 12  
Rahmen, Bilder- **111** 9, **112** 24  
Rahmen, Blend- *Kunst* **302** 20



Rahmen, Blend- *Wahl* **141** 24  
Rahmen, Brut- **425** 51  
Rahmen, Bühnen- **265** 22  
Rahmen, Deck- **577** 3  
Rahmen, Dia- **481** 80  
Rahmen, Doppel- **407** 65  
Rahmen, Doppelschleifen- **609** 21  
Rahmen, Draht- **426** 9  
Rahmen, Eisen- **277** 2  
Rahmen, Fenster- **517** 45  
Rahmen, Foto- **111** 16  
Rahmen, Gatter- **554** 8  
Rahmen, Grund- **632** 6  
Rahmen, Hänge- **728** 4  
Rahmen, Hub- **631** 26  
Rahmen, Keil- **302** 20  
Rahmen, Mattscheiben- **589** 3  
Rahmen, Metall- **275** 67  
Rahmen, Pedal- **603** 89  
Rahmen, Pendel- **551** 7  
Rahmen, Pflug- **407** 49  
Rahmen, Profil- **407** 31  
Rahmen, Profilrohr- **517** 35  
Rahmen, Rohr- **609** 12  
Rahmen, Schließ- **595** 6  
Rahmen, Schöpf- **577** 3  
Rahmen, Spann- **598** 34  
Rahmen, Stahlbeton- **493** 2  
Rahmen, Tür- **110** 30  
Rahmen, Vakuum- **597** 2  
Rahmen, Vergrößerungs- **483** 38  
Rahmenbefestigung **603** 50  
Rahmenbremse **439** 23  
Rahmeneinspannung **517** 49  
Rahmenfederung **605** 22  
Rahmenglaser **504** 8  
Rahmenholz **493** 64

Rahmenholz, geschraubtes **493** 74  
Rahmennummer **603** 55  
Rahmenpresse **517** 43  
Rahmenprobe **504** 2  
Rahmenrohr **602** 28  
Rahmenschleifschuh **517** 33  
Rahmenständer **517** 44  
Rahmentank **607** 38  
Rahmentisch **515** 62  
Rahmentrommel **275** 30  
Rahmenwerk **297** 11  
Rahmerhitzer **423** 13  
Rähmholz **497** 58  
Rahmreifungstank **423** 26  
Rahmtank **423** 19  
Rahsegel **663** 21, 33, **665** 55–66, **667** 16  
Raigras, Englisches **415** 26  
Raigras, Italienisches **415** 26  
Rain, Feld- **403** 4  
Rain, Grenz- **403** 4  
Rainfarn **377** 9  
Rakel *Papier* **577** 5, **579** 43  
Rakel *Textil* **571** 29  
Rakel, Roll- **571** 35  
Rakete **685** 2  
Rakete, Beschleunigungs- **699** 21, 47  
Rakete, Forschungs- **25** 29  
Rakete, Lageregelungs- **699** 37  
Rakete, Retro- **699** 7, 36  
Rakete, Schiff-Luft- **133** 23, 30  
Rakete, Schiff-Schiff- **133** 25  
Rakete, Träger- **699** 1  
Raketenapparat **685** 1  
Raketenmotor, Feststoff- **703** 59  
Raketenstufe **699** 2, 17, 32  
Raketentrennmotor **703** 61, 63  
Raketentriebwerk, Haupt- **701** 39

Ralle **335** 25  
Rambate **663** 49  
Rammbär **683** 49  
Rammbohle **627** 12  
Rammbrunnen **159** 60  
Ramme **683** 47  
Rammgerüst **683** 48  
Rammgewicht **683** 49  
Rammler **417** 18, **445** 64  
Rammspitze **159** 61  
Rammsporn **663** 9  
Rammstreb **533** 42  
Rampe *Film* **260** 8  
Rampe *Hafen* **682** 20  
Rampe *Theater* **265** 25  
Rampe, Auffahr- *Schiff* **669** 53  
Rampe, Auffahr- *Werkstatt* **622** 2  
Rampe, Deich- **659** 27  
Rampe, Koks- **552** 12  
RAM-Werfer **133** 36  
Rand, Becken- **185** 2  
Rand, Brech- **285** 44  
Rand, Brillen- **476** 10  
Rand, Brunnen- **166** 25  
Rand, Ellen- **49** 71  
Rand, Lamellen- **381** 7  
Rand, Mond- **19** 44  
Rand, Pool- **671** 70  
Rand, Schaft- **93** 20  
Rand, Socken- **87** 51  
Rand, Sonnen- **19** 42  
Rand, Speichen- **49** 70  
Rand, Süll- **191** 56  
Rand, Weg- **363, 365**  
Randbalken **493** 3, 55  
Randbearbeitungsautomat, Brillenglas- **477** 33  
Randbeet **386** 19

Randbeleimung **601** 31  
Randbemerkung **601** 69  
Randbogen **201** 18  
Randeinstellung **731** 16  
Randich **415** 21  
Randlösetaste **731** 22  
Randmeer **43** 27  
Randmesser **465** 48  
Randplatte **675** 54  
Randsteller **731** 17, 18  
Randwasser **37** 35  
Randzündpatrone **241** 29  
Rang **263** 8, 9, 10  
Rangierer **641** 24  
Rangierfahrt **635** 34  
Rangierfunktanlage **652** 4  
Rangierfunkgerät **651** 50  
Rangierlok **651** 68  
Rangierlokomotive **641** 23, **651** 68  
Rangierlokomotive, dieselhydraulische **651** 47  
Rangkrone **127** 46–48  
Ranke, Blatt- **393** 4  
Ranke, Dornen- **397** 32  
Ranke, Erbsen- **393** 4  
Ranke, Wein- **426** 2  
Ranzen, Schul- **145** 29, 32  
Rapport *Tapezierer* **510** 21  
Rapport *Textil* **575** 12  
Raps **411** 1  
Rapsglanzkäfer **431** 43  
Rapünzchen **393** 38  
Rapunze **393** 38  
Rapunzel **393** 38  
Rapunzlein **393** 38  
Raschelmaschine **569** 38, 45  
Rasen *Garten* **368** 35  
Rasen *Park* **166** 36

Rasenbankett **631** 41  
Rasenbesen **368** 4  
Rasenfläche *Park* **166** 36  
Rasenfläche *Schwimmen* **189** 1  
Rasenlüfter **391** 15  
Rasenmäher, elektrischer **391** 31  
Rasenmäher, Hand- **391** 34  
Rasenmäher, Motor- **391** 28  
Rasenrechen **368** 5  
Rasenschere **391** 48  
Rasensprenger *Garten* **391** 43  
Rasensprenger *Haus* **103** 39  
Rasentraktor **391** 37  
Rasentrimmer **391** 51  
Rasierapparat **121** 35  
Rasierklinge, Einweg- **624** 34  
Rasiermesser **471** 39  
Rasierschneide **471** 41  
Rasierwasser **121** 30  
Raspel, Holz- *Heimwerken* **519** 8  
Raspel, Holz- *Schule* **145** 56  
Raspel, Holz- *Tischler* **515** 1  
Raspel, Säge- **519** 6  
Raspel, Schuhmacher- **465** 49  
Rassel *Baby* **79** 43  
Rassel *Karneval* **243** 53  
Rasselring **79** 43  
Raste **443** 70  
Raste, Fuß- *Fahrrad* **603** 49  
Raste, Fuß- *Motorrad* **609** 9  
Raste, Fuß- *Pflege* **77** 48  
Raste, Fuß- *Sport* **219** 16  
Rasterbildrechner **583** 10  
Raster Image Processor **583** 10  
Rastermagazin **589** 9  
Rasternetz **583** 10  
Rasterpunkt **590** 39

Rasterweite **581** 20  
Rasterwert **581** 21  
Rasterwinkel **581** 19  
Rasterzählerschablone **587** 36  
Raststütze **607** 32  
Rasur, Glatt- **99** 28  
Rasur, glatte **99** 28  
Rat, Bundes- **139** 20  
Rat, Europa- **126** 14  
Rateau **255** 22  
Rätsche **243** 53  
Rattan **521** 32  
Ratte, Beutel- **345** 2  
Ratte, Biber- **345** 17  
Raubank **515** 39  
Raubbein **329** 7  
Raubblattgewächs **415** 13  
Raubschütz **440** 33  
Raubtier *Zirkus* **245** 55  
Raubtier *Zool.* **347** 12, **349** 1  
Raubtierdressur **245** 48  
Raubtiergang **245** 51  
Raubtiergitter **245** 50  
Raubtierkäfig **245** 49  
Raubvogel, Tag- **333** 1  
Raubwild **440** 26  
Raubwildfalle **440** 24  
Raubwildfang **440** 23  
Rauchabweiser **133** 27  
Rauchabzug **561** 6  
Rauchabzugsöffnung **561** 5  
Rauchaustritt **646** 22  
Rauchen **697** 32  
Rauchentgasung **547** 27  
Räucherfass **291** 38  
Räucherkammer **458** 17  
Raucherzone **697** 26

Rauchfang **522** 7  
Rauchfass **291** 38  
Rauchfassdeckel **291** 40  
Rauchfasskette **291** 39  
Rauchfassschale **291** 41  
Rauchfleisch **459** 31  
Rauchgasentschwefelungsanlage **547** 9  
Rauchgasentstickungsanlage **547** 6  
Rauchgasfilter **547** 7  
Rauchgaswäscher **161** 27  
Rauchkammertür **646** 26  
rauchloses Pulver **443** 53  
Rauchmelder **495** 28  
Rauchrohr **646** 8  
Rauchschwalbe **336** 12  
Rauchverbotsschild **638** 22  
Rauchwolke **162** 28  
Rauchzug **669** 70  
Raufe, Doppel- **419** 12  
Rauhaarfilzhut **95** 29  
Rauke **371** 16  
Rauke, Öl- **393** 44  
Rauke, Salat- **393** 44  
Rauke, Weg- **371** 16  
Raum, Angabe- **215** 2  
Raum, Angiografie- **74** 21  
Raum, Aufgabe- **215** 2  
Raum, Avionik- **131** 10, 12, 30  
Raum, Back- **461** 61–93  
Raum, Batterie- **649** 56  
Raum, Behandlungs- **65** 25  
Raum, Beobachtungs- **21** 36  
Raum, Besatzungs- **701** 31, **703** 17  
Raum, Bildwerfer- **260** 12  
Raum, Brut- **425** 58  
Raum, EDV- **147** 30  
Raum, Elektronikgeräte- **133** 58

Raum, Empfangs- **154** 1, 2-27  
Raum, Fahrgast- *Eisenbahn* **644** 24  
Raum, Fahrgast- *Fluss* **659** 59  
Raum, Fahrgast- *Kfz* **621** 40  
Raum, Feucht- **453** 8  
Raum, Filmvorführ- **21** 28  
Raum, Fluggast- **693** 28  
Raum, Freiwurf- **211** 15  
Raum, Führer- **649** 19  
Raum, Gär- **461** 90  
Raum, Geräte- **103** 26  
Raum, Haupt- **301** 65  
Raum, Heiz- *Gärtnerei* **388** 7  
Raum, Heiz- *Haus* **107** 40  
Raum, Hinter- **215** 3  
Raum, Honig- **425** 57  
Raum, Kaltscharr- **421** 10  
Raum, Klassen- **145** 1-46  
Raum, Koffer- **614** 26, **619** 25  
Raum, Kontroll- *Erdöl* **537** 32  
Raum, Kontroll- *Militär* **133** 56  
Raum, Lade- **619** 18  
Raum, Maschinen- *Navigation* **679** 62  
Raum, Maschinen- *Schiff* **684** 22  
Raum, Motor- *Straßenbau* **631** 11  
Raum, Motor- *Werkstatt* **623** 60  
Raum, Navigations- **685** 22  
Raum, Nutzlast- **703** 14, 27  
Raum, Ofen- **539** 25  
Raum, Passagier- **693** 28  
Raum, Propeller- **684** 22  
Raum, Sammel- **694** 11  
Raum, Schienen- **627** 35  
Raum, Schloss- **725** 26  
Raum, Sechzehnmeter- **208** 4  
Raum, Sitz- **197** 3  
Raum, Speise- **153** 29



Raum, Spektrografen- **21** 36  
Raum, Stau- *Raumfahrt* **705** 25  
Raum, Stau- *Schiff* **684** 26  
Raum, Stau- *Seerettung* **685** 27  
Raum, Stehplatz- **627** 18  
Raum, Sterilisier- **73** 26  
Raum, Straf- **208** 4  
Raum, Tages- **421** 10  
Raum, Technik- **713** 46  
Raum, Theater- **263** 5  
Raum, Ton- **269** 42–50  
Raum, Tonmeister- **257** 55  
Raum, Tor- **208** 5  
Raum, Tresor- **733** 27  
Raum, Überschwemmungs- **659** 31  
Raum, Umkleide- **185** 12, 13  
Raum, Untersuchungs- **75** 40  
Raum, Verbrennungs- *Abfall* **161** 26  
Raum, Verbrennungs- *Motor* **611** 6  
Raum, Verkaufs- *Bäckerei* **460** 1–60  
Raum, Verkaufs- *Optiker* **476** 1–21  
Raum, Verkaufs- *Supermarkt* **462** 7  
Raum, Vor- **110** 1  
Raum, Vorbereitungs- *Med.* **73** 26  
Raum, Vorbereitungs- *Schule* **147** 14  
Raum, Vorführ- **260** 12  
Raum, Warte- **64** 1  
Raum, Wasch- **178** 8  
Raum, Wasserpumpen- **453** 11  
Raum, Welt- **25** 38  
Raum, Werk- **145** 47–85  
Raum, Wickel- **697** 30  
Raum, Wohn- *Navigation* **679** 63  
Raum, Wohn- *Schiff* **684** 19  
Raum, Zubereitungs- **458** 1–28  
Raum, Zuschauer- *Theater* **263** 8–12  
Raum, Zuschauer- *Zirkus* **244** 14

Raum, Zwischen- *Musik* **267** 44  
Raum, Zwischen- *Setzerei* **581** 17, 38, 39  
Raumanzug **701** 2–11  
Raumaschine **571** 39–44  
Raumbegrünung **728** 15  
Räumer, Bahn- *Eisenbahn* **646** 34  
Räumer, Bahn- *Straßenbahn* **627** 11  
Räumer, Gleis- **646** 34  
Räumer, Schienen- **646** 34  
Räumer, Schnee- **629** 24  
Raumfähre **705** 12  
Raumfahrt **699, 701, 703, 705**  
Raumfahrtmodul **703** 71  
Räumfahrzeug, Schnee- **239** 29  
Raumgliederungselement **728** 22  
Raumkapsel **699** 63, **701** 45  
Raumlabor **703** 66  
Raummanöverhaupttriebwerk **703** 45  
Räummaschine, Schienen- **652** 17  
Raummeter **437** 18  
Räumpanzer **135** 52  
Räumschild **631** 7  
Raumsonde **23** 11  
Raumsprechgerät **65** 27  
Raumstation **705** 1  
Raumstütze **675** 64  
Raumteiler *Bank* **733** 31  
Raumteiler *Büro* **728** 1  
Raumteiler *Eisenbahn* **645** 27  
Raumthermostat **495** 29  
Raumtransporter **703** 1–65  
Raupe *Bot.* **397** 67  
Raupe *Straßenbau* **631** 10  
Raupe *Zool.* **331** 12, **431** 3, 8, 14, 17, 26, 33, 34, 37, 52, **433** 21, 32, 46, 49  
Raupe, Erd- **431** 29  
Raupe, gesellig wandernde **433** 17  
Raupe, Getreidemotten- **429** 29

Raupe, Planier- **631** 6  
Raupe, Seiden- **329** 56  
Raupe, Stachelbeerspanner- **397** 7  
Raupenbagger *Steinbruch* **556** 8  
Raupenbagger *Straßenbau* **631** 31  
Raupenbohrgerät **556** 9  
Raupennest **431** 7  
Rauputz **503** 6  
Rausch, Alm- **375** 2  
Rauschbeere **373** 23  
Raute *Math.* **319** 35  
Raute *Schmuck* **97** 58  
Raute, Edel- **375** 7  
Rautek-Griff **63** 21  
Rautenzeichen **309** 44  
Rautrommel **571** 40  
Rauwalze, Gegenstrich- **571** 42  
Rauwalze, Strich- **571** 41  
Raygras, Englisches **415** 26  
Raygras, Französisches **415** 22  
Raygras, Italienisches **415** 26  
Rayonchef **165** 81  
Reagenzglas **325** 34  
Reagenzglasgestell *Chemie* **325** 35  
Reagenzglasgestell *Papier* **577** 28  
Reagenzglashalter **325** 35  
REA-Gips **547** 26  
Reaktion, Ketten- **15** 50, 57  
Reaktor **549** 3, 25  
Reaktor, Atom- **15** 57  
Reaktor, Brut- **549** 1  
Reaktor, Druckwasser- **549** 24  
Reaktor, Kern- *Atom* **15** 57  
Reaktor, Kern- *Energie* **549** 1, 24  
Reaktordruckbehälter **549** 3, 32  
Reaktorgebäude **549** 25  
Reaktorrundlaufkran **549** 31

Realschule **147**  
Realteil **314** 14  
Rebe, Gundel- **363** 18  
Rebe, Jungfern- **361** 16  
Rebe, Wein- *Gärtnerei* **387** 22  
Rebe, Wein- *Weinbau* **426** 2–9  
Rebenblatt **426** 4  
Rebenschädling **431** 30–39  
Rebenschere **426** 12  
Rebenstamm **426** 6  
Rebhuhn **445** 75  
Rebhuhnlocke **443** 47  
Rebstecken **426** 7  
Rebstock **426** 2–9  
Receiver *Energie* **551** 19  
Receiver *U-Elektronik* **715** 10  
Receiver, DVB-T2- **711** 18  
Rechen **391** 4  
Rechen, Holz- **408** 15  
Rechen, Rasen- **368** 5  
Rechen, Schwad- **405** 40  
Rechen, Springer- **271** 51  
Rechen, Überlauf- **447** 4  
Rechenart, Grund- **315** 23–26  
Rechenbefehlstaste **727** 27  
Rechenmaschine *Bank* **733** 14  
Rechenmaschine *Flohmarkt* **249** 73  
Rechenmaschine, mechanische **249** 76  
Rechenscheibe *Druck* **597** 19  
Rechenscheibe *Fotogr.* **481** 62  
Rechenstein *Hausrat* **117** 14  
Rechenstein *Vorschule* **143** 17  
Rechenzentrale **729** 46  
Recherche **148** 24, 28  
Rechner **724** 21  
Rechner, Datenbank- **713** 55  
Rechner, Netzwerk- **713** 5

Rechner, Rasterbild- **583** 10  
Rechner, Taschen- **725** 8, **727** 21  
Rechner, Tisch- **724** 14  
Rechnerschrank **713** 47  
Rechnung, Dreisatz- **316** 8–10  
Rechnung, Hoch- **141** 27  
Rechnung, Hotel- **154** 11  
Rechnung, Infinitesimal- **317** 13, 14  
Rechnung, Integral- **317** 14  
Rechnung, Logarithmen- **316** 6  
Rechnung, Potenz- **316** 1  
Rechnung, Schluss- **316** 8–10  
Rechnung, Wurzel- **316** 2  
Rechnung, Zins- **316** 7  
Rechnungsart, höhere **316** 1–6  
Rechteck **319** 33, 34  
Rechteckflügel **687** 16  
rechteckige **126** 24  
rechteckige Tafel **97** 64  
rechte Hemisphäre **51** 90  
rechter Innenwinkel **319** 34  
rechter Winkel **319** 9, 32  
rechts, heraldisch **127** 19–25  
Rechts-Ausführung **260** 14  
Rechtsaußen **208** 16  
Rechtschreibungsbuch **145** 44  
Rechtslauf **543** 11, 34  
Rechts-links-Doppelfang **575** 47  
Rechts-links-Doppelperlfang **575** 48  
Rechts-links-Fang **575** 44  
Rechts-links-Perlfang **575** 45  
Rechts-links-Perlfang, übersetzter **575** 46  
Rechtsmaschine **260** 14  
rechtwinkliges Dreieck **319** 32  
Reck *Spielplatz* **172** 21  
Reck *Turnen* **221** 7, 59, 60  
Reck, Doppel- **223** 3

Reck, Schaukel- **244** 6  
Reck, Spann- **221** 7  
Reckriemen **221** 45  
Recksäule **221** 9  
Reckstange **221** 8  
Recurvebogen **241** 54  
Recyclinganlage **161** 29, 30  
Recyclinghof **161** 14–19  
Recyclinglogo **161** 1  
Redakteur **141** 18  
Redaktionsinsel **713** 23  
Redingote **83** 9  
Redner **139** 13  
Redner, Fest- **155** 41  
Rednerin, Wahl- **139** 26  
Rednerpult **139** 27  
Reduktionszone **539** 8  
Reduzierstück **507** 39  
Reduzierstück, Übergangs- **507** 41  
Reede **679** 35, 36, 37  
Reedetonne **679** 35, 36  
reelle Zahl **314** 14  
Reep, Fall- **669** 78  
Reep, Fleet- **450** 3  
Referenzmonitor **259** 2  
Reff **665** 72  
Reff, Kinn- **285** 41  
Reflektor **407** 38  
Reflektor, Fang- **711** 11

Reflektor, Front- **602** 10  
Reflektor, Haupt- **711** 10  
Reflektor, schwenkbarer **481** 74  
Reflektor, Speichen- **602** 26  
Reflektorantenne **677** 27  
Reflektorröhre **185** 32  
Reflektorstreifen **91** 12  
Reflexhammer **65** 55  
Reflexion **25** 31  
Reflexionsgoniometer **327** 28  
Reflexspiegel **481** 19  
Reflexstreifen *Eisenbahn* **641** 25  
Reflexstreifen *Feuerwehr* **162** 21, 36  
Reformieranlage **535** 44  
Refraktometer, Augen- **477** 53  
Refraktor **479** 55  
Regal *Hausrat* **111** 2  
Regal *Kaufhaus* **164** 32  
Regal *Med.* **67** 46  
Regal *Supermarkt* **462** 60  
Regal, Akten- **728** 12  
Regal, Allzweck- **729** 30  
Regal, Bücher- *Hausrat* **112** 17, **116** 7  
Regal, Bücher- *Schiff* **670** 6  
Regal, Bücher- *Universität* **148** 11  
Regal, Drogerieartikel- **624** 32  
Regal, Flaschen- *Diskotheek* **252** 4  
Regal, Flaschen- *Restaurant* **150** 10  
Regal, Getränke- **462** 54  
Regal, Gewürz- **108** 13  
Regal, Gläser- *Diskotheek* **252** 3  
Regal, Gläser- *Hotel* **155** 66  
Regal, Gläser- *Restaurant* **150** 9  
Regal, Hänge- **729** 43  
Regal, Kühl- **624** 27  
Regal, Material- **464** 36  
Regal, Milchprodukte- **463** 97

Regal, Vitrinen- **116** 7  
Regal, Waren- **117** 36  
Regal, Wein- **462** 32  
Regal, Zeitschriften- **148** 13  
Regal, Zeitungs- **148** 14  
Regalwand **111** 1, **116** 1  
Regattakurs **195** 14–24  
Regattastrecke **195** 16  
Regel, Spiel- **255** 43  
Regel, Tisch- **255** 43  
regelbare Nachbrennerdüse **131** 18  
Regeldetri **316** 8–10  
Regeleinrichtung **435** 53  
Regelgerät *Galvanoplastik* **590** 3  
Regelgerät *Raumfahrt* **701** 4  
Regelkompass **677** 46  
regelmäßiger Vielflächner **327** 11  
regelmäßiges Vieleck **319** 41  
Regelmotor, Gleichstrom- **545** 9  
Regeln, Haus- **155** 29  
Regeltrieb, Haspel- **405** 6  
Regelturmtriebswagen **649** 41  
Regelung, Auflagedruck- **405** 71  
Regelung, Lautstärke- **615** 71  
Regelung, Motor- **407** 16  
Regelung, Verkehrs- **157** 73  
Regelwidrigkeit **209** 54  
Regen **27** 10, **29** 23  
Regen, Dauer- **27** 18  
Regen, Gold- **361** 32  
Regen, Land- **27** 18  
Regen, Sprüh- **29** 24  
Regenanlage **265** 18  
Regenband **27** 26  
Regenbogen **25** 5  
Regenbogenfarbe **313** 26  
Regenbogenhaut **55** 52



Regencape **110** 5  
Regendach **31** 41  
Regenerator, Sauerstoff- **701** 2  
Regenerieranlage **552** 37  
Regenerieren **552** 37  
Regenfallrohr **103** 52  
Regengürtel, tropischer **29** 40  
Regenmantel **81** 35  
Regenmesser **31** 38, 44  
Regenpfeiferartige **335** 23  
Regenrohr **501** 29  
Regenschirm *Bahnhof* **639** 37  
Regenschirm *Hausrat* **110** 14  
Regenstiefel, PVC- **93** 14  
Regentonne **386** 5  
Regenvogel **335** 32  
Regenwolke **27** 10  
Regenwurm, großer **332** 27  
Regenwurmköder **449** 37  
Regenzinkhut **501** 101  
Regieassistent *Film* **257** 46  
Regieassistent *Theater* **265** 43  
Regiebuch **265** 44  
Regierungsbank **139** 16  
Regierungsmitarbeiter **139** 15  
Regietisch **265** 42  
Region, Spinndrüsen- **329** 51  
Regionalverkehr **644**  
Regisseur *Film* **257** 40, **259** 7  
Regisseur *Theater* **265** 40  
Regisseur, Film- **257** 40  
Regisseur, Synchron- **259** 10  
Regisseurin **256** 20, **258** 29  
Register **278** 16  
Register, Bass- **275** 44  
Register, Diskant- **275** 41  
Registerreiter **585** 17

Registerschleife **278** 7  
Registerschweller **279** 49  
Registertaste **275** 42, **279** 39  
Registerzug **277** 46, **278** 6  
Registratur, Hand- **279** 46  
Registratur, Hänge- **728** 3  
Registraturschrank **728** 2  
Registriereinrichtung **589** 12  
Registriergalvanometer **35** 37  
Registriergerät *Meteor*. **31** 61  
Registriergerät *Schmied* **523** 19  
Registrierkarte **31** 25  
Registrierkasse *Friseur* **470** 48  
Registrierkasse *Restaurant* **149** 33  
Registrierkasse *Supermarkt* **463** 108  
Registrierkasse, elektronische **164** 1  
Registrierpapier, fotografisches **35** 40  
registrierte Summe **164** 7  
Registriertrommel **35** 40  
Registriervorrichtung **31** 42  
Regler **259** 16  
Regler, Abstimm- **715** 55  
Regler, Auflagekraft- **715** 31  
Regler, Aufnahmebalance- **715** 101  
Regler, Aufnahmepegel- **715** 99  
Regler, Balance- **715** 41  
Regler, Dreh- **717** 48  
Regler, Druck- *Kunst* **305** 38  
Regler, Druck- *Maler* **511** 37  
Regler, Durchfluss- **70** 16  
Regler, Fadenspannungs- **469** 44  
Regler, Feinabstimmungs- **715** 100  
Regler, Haupt- **277** 56  
Regler, Höhen- **715** 37  
Regler, Jog- **715** 76  
Regler, Kraftstoffdruck- **617** 9  
Regler, Lautstärke- *Auto* **615** 86

Regler, Lautstärke- *U-Elektronik* **715** 39, **717** 3, **719** 33  
Regler, Lautstärken- **715** 96  
Regler, Saalbeleuchtungs- **260** 17  
Regler, Schiebe- **715** 103, **717** 50  
Regler, Stichbreiten- **469** 40  
Regler, Stichlängen- **469** 42  
Regler, Strom- **505** 34  
Regler, Stufen- **459** 65  
Regler, Tiefen- **715** 36  
Regler, Wahl- **715** 22  
Reglerventil **646** 13  
Regner **409** 38  
Regner, Feld- **409** 20  
Regner, Kreis- *Garten* **391** 43  
Regner, Kreis- *Landw.* **409** 6, 20  
Regner, Viereck- **391** 46  
Regula **301** 15  
Regulator, Schwungrad- **677** 51  
Regulierschraube, Schleifband- **517** 12  
Regulierung, Gas- **325** 6  
Regulierung, Getriebe- **651** 67  
Regulierung, Heizungs- **643** 29  
Regulierung, Luft- *Chemie* **325** 3, 8  
Regulierung, Luft- *Hausrat* **119** 74  
Regulierung, Motor- **651** 67  
Regulierung, Saugkraft- **119** 72  
Regulierwalze **593** 39  
Regulus **17** 17  
Reh **445** 38  
Reh, Alt- **445** 38  
Reh, Gelt- **445** 38  
Reh, Kitz- **445** 38  
Reh, Schmal- **445** 38  
Rehblatter **443** 43  
Rehbock *Jagd* **440** 20  
Rehbock *Zool.* **445** 31  
Rehfiepe **443** 43

Rehgeiß **445** 38  
Rehkitz **445** 43  
Rehsprung **227** 40  
Rehwild **445** 30  
Rehziemer **445** 39  
Reibahle *Schlosser* **526** 36  
Reibahle *Uhrmacher* **474** 8  
Reibahle, Winkel- **505** 9  
Reibebrett **491** 57  
Reiber **304** 13, **305** 63  
Reiberstellung **305** 62  
Reich, Erd- **503** 9  
Reichstagsgebäude **139** 1  
Reichstaler **123** 6  
Reide **527** 40  
Reif, Arm- **96** 17, 26  
Reif, Hals- **96** 16  
reife Frucht **355** 61, **383** 33  
Reifen *Fahrrad* **602** 23  
Reifen *Pflege* **77** 50  
Reifen *Turnen* **225** 35–37  
Reifen, Auto- *Auto* **614** 29  
Reifen, Auto- *Tankstelle* **626** 19  
Reifen, Ballon- **605** 16  
Reifen, Bauch- **285** 49  
Reifen, Fass- **512** 8  
Reifen, Gelände- **621** 4  
Reifen, Gymnastik- **225** 36  
Reifen, Lkw- **172** 8  
Reifen, Motorrad- **609** 30  
Reifen, Nach- **573** 7  
Reifen, Offroad- **619** 43  
Reifen, Renn- **207** 22  
Reifen, Rundeisen- **512** 3  
Reifen, Schlauch- **207** 22  
Reifen, Schwimm- **187** 5, 22  
Reifen, Sitz- **173** 40

Reifen, Spann- **275** 57  
Reifen, Spring- **245** 57  
Reifen, Stollenprofil- **605** 12  
Reifen, Verstärkungs- **512** 15  
Reifen, Vor- **573** 4  
Reifendrahtseilbahn **173** 39  
Reifendruckmesser **626** 20  
Reifendruckprüfer **626** 20  
Reifenfüllmesser **626** 20  
Reifengriff **241** 74  
Reifenprofil **609** 31  
Reifenschaukel **172** 7  
Reifeteilung **59** 39  
Reifeteilung, erste **59** 40  
Reifeteilung, zweite *Anat.* **61** 10  
Reifeteilung, zweite *Genetik* **59** 48  
Reifungstank **423** 37  
Reihe, arithmetische **317** 11  
Reihe, Bücher- **111** 3  
Reihe, geometrische **317** 12  
Reihe, Maschen- **575** 42  
Reihe, Ruder- **663** 12  
Reihe, Sitz- *Eisenbahn* **643** 33, 49, **645** 13, 14, 17  
Reihe, Sitz- *Film* **260** 9  
Reihe, Sitz- *Schule* **147** 1  
Reihenhaus **103** 63  
Reihenmotor, Vierzylinder- **611** 48  
Reihen-Ottomotor®, Sechszylinder- **611** 1  
Reiher, Fisch- **335** 22  
Reiher, Grau- **335** 22  
Reiher, Kamm- **335** 22  
Reineclaude **399** 28  
reine Zahl **314** 3  
Reinigen *Tankstelle* **626** 27  
Reinigen *Textil* **565** 6  
Reiniger, Dampf- **119** 92  
Reiniger, Straßen- **629** 1

Reinigung, Ast- **436** 11  
Reinigung, Druckwind- **405** 16  
Reinigung, Kühlwasser- **549** 20  
Reinigung, Straßen- **629**  
Reinigung, Vor- **579** 21  
Reinigungsanlage, Flaschen- **455** 20  
Reinigungsautomat **474** 30  
Reinigungsbrunnen **301** 82  
Reinigungsbürste, Lauf- **443** 62  
Reinigungsflüssigkeit **477** 41  
Reinigungsgerät, Waffen- **443** 61–64  
Reinigungsinstrument, Zahn- **69** 46  
Reinigungsmaschine, Flaschen- **455** 21  
Reinigungsmaschine, Vibrations- **474** 23  
Reinigungsmittel **476** 27  
Reinigungsschnur **443** 64  
Reinigungsseparator **423** 12  
Reinigungswalze **405** 73  
Reinigungswerk **443** 63  
Reinjektionsbohrung **551** 40  
Reinwasserbehälter **158** 13  
Reis **413** 29  
Reis, Edel- **387** 39  
Reis, Pfropf- **387** 39  
Reisebett, Kinder- **78** 1  
Reisebüro *Bahnhof* **636** 51  
Reisebüro *Kaufhaus* **164** 30  
Reisebus **621** 35  
Reiseflugzeug **689** 1–66, **691** 1, 2, 3, 6  
Reisegepäck **639** 34–38  
Reisekahn, kurischer **667** 10  
Reiselimousine **619** 1  
Reisende **636** 10, **639** 39  
Reisendeninformationssystem **638** 15  
Reisender **636** 39, **639** 39  
Reiseomnibus **621** 35  
Reisepass **154** 13

Reisetasche **636** 40  
Reisezentrum **637** 52  
Reisezug **643–645**  
Reisezug, Hochgeschwindigkeits- **645** 1–48, 49  
Reisezugdienst, mittelschwerer **651** 1  
Reisezugwagen, IC®- **643** 1  
Reiskorn **413** 30  
Reiß **501** 89  
Reißbahn **199** 67, 75  
Reißbahn, Not- **199** 64  
Reißbahnleine **199** 68  
Reißboden **497** 11  
Reißbrett **559** 1  
Reißbrettverstellung **559** 5  
Reißbühne **497** 11  
Reißen **231** 1  
Reißer *Forstw.* **439** 10  
Reißer *Korbmacher* **521** 35  
Reißfeder **559** 54  
Reißfedereinsatz **559** 63, 66  
Reißleine **199** 68  
Reißleine, Not- **199** 65  
Reißschiene, Hand- **559** 9  
Reisstrohhut **95** 44  
Reißverschluss *Kleidung* **85** 6, **89** 45, **91** 15, 36  
Reißverschluss *Schneiderei* **469** 20  
Reißverschluss *Schule* **145** 36  
Reißverschluss, Innen- **93** 6  
Reißverschluss, Vorder- **81** 21  
Reißverschlusstasche **83** 5, **91** 8  
Reitbahn **244** 19  
Reiten, Brandungs- **181** 29  
Reiten, Dressur- **205** 1–8  
Reiten, Jagd- **205** 41–50  
Reiten, Pferde- **168** 16  
Reiten, Schul- **203** 1–6  
Reiten, Spring- **205** 9–17

Reiten, Wellen- **181** 29  
Reiter *Chemie* **323** 32  
Reiter *Freizeitpark* **168** 18  
Reiter *Kunst* **303** 25  
Reiter, Brandungs- **181** 30  
Reiter, Dach- **499** 14  
Reiter, Dreibock- **403** 32  
Reiter, Heu- **403** 30, 31  
Reiter, Kartei- **728** 6  
Reiter, Kunst- **244** 24  
Reiter, Register- **585** 17  
Reiter, Rodeo- **251** 38  
Reiter, Schweden- **403** 30  
Reiter, Strand- **335** 24  
Reiter, Wellen- **181** 30  
Reiteraufflage **323** 31  
Reiterschiene **323** 30  
Reiterstandarte **126** 11  
Reitfrack **205** 5  
Reitgerte **205** 24  
Reithelm **168** 22  
Reitkappe **205** 15  
Reitkunst **203** 1–6  
Reitpferd **419** 8  
Reitrock **205** 14  
Reitsattel **203** 37–49  
Reitschule **246** 15  
Reitstock *Drechsler* **520** 7  
Reitstock *Werkzeugmasch.* **543** 29, **545** 5  
Reitstockspitze **543** 26  
Reizker, Edel- **381** 29  
Reizker, Gift- **379** 7  
Reizvogel **441** 56  
Reklame, Leucht- **156** 12  
Reklamefläche **491** 45  
Rekorder, Kamera- **489** 1  
Rekorder, Kassetten- **717** 37



Rekorder, Radio- **717** 32  
Rekorder, Video- **487** 34  
Rektoskop **66** 12  
Relief, Bas- **303** 33  
Relief, Flach- **303** 33  
Relief, fühlbares **125** 8, 9  
Relief, Grundmoränen- **41** 19  
Reliefziegel **299** 20  
Reling **670** 39  
Reling, Dach- **619** 34  
Reling, offene **675** 69  
Remington, 222 **241** 33  
Remoulade **459** 57  
Renaissance **295** 42–54  
Renaissanceantiqua **309** 4  
Renaissancekirche **295** 42  
Renaissancepalast **295** 47  
Rendezvous-Radarantenne **701** 32  
Reneklode **399** 28  
Renminbi Yuan **123** 16  
Rennachter **190** 8  
Rennanzug **235** 22  
Rennaußenbordmotor **197** 22  
Rennbahn, Galopp- **205** 40  
Rennbahn, Rad- **207** 2  
Rennbahn, Trab- **205** 25  
Rennboot, Hydroplane- **197** 21  
Rennbrille **238** 15  
Renneiner **190** 14  
Rennen, Bahn- **207** 1  
Rennen, Dauer- **207** 9  
Rennen, Galopp- **205** 38–40  
Rennen, Hindernis- **205** 22–24  
Rennen, Jagd- **205** 22–24  
Rennen, Sandbahn- **207** 40  
Rennen, Sechstage- **207** 1  
Rennen, Steher- **207** 9

Rennen, Straßen- **207** 15  
Rennen, Trab- **205** 25–37  
Rennfahrer **207** 36  
Rennfahrer, Bahn- **207** 3  
Rennfahrer, Rad- **207** 16  
Rennfahrererkabine **207** 8  
Rennfahrertrikot **207** 17  
Rennkajak, Wildwasser- **190** 4  
Rennkieljacht **195** 35  
Rennleitung **207** 5  
Rennlenker *Fahrrad* **605** 25  
Rennlenker *Sport* **207** 21  
Rennmaschine **207** 19, 31, 34  
Rennmotorboot **197** 20–40  
Rennmotorrad **207** 34  
Rennoverall **235** 57  
Rennpferd **205** 38  
Rennrad *Fahrrad* **605** 24  
Rennrad *Sport* **207** 19  
Rennrad, Bahn- **207** 14  
Rennreifen **207** 22  
Rennrodel **238** 12  
Rennrodeln **238** 12–18  
Rennrodler **238** 13  
Rennsattel **207** 20  
Rennstock **235** 17  
Rennwagen, Formel-  
»König«- **207** 48  
Rennwagen, Formel-1- **207** 49  
Rennwagen, Formel-3- **207** 52  
Rennwagen, Grand-Touring- **207** 53  
Rennwagen, GT- **207** 53  
Reparaturfahrzeug **523** 36  
Reparaturkai **674** 10  
Repetierbüchse **442** 2  
Reporter **139** 37  
Reporter, Sport- **231** 50

Reproduktion, Foto- **589**  
Reproduktionskamera **589** 1  
Reproduktionskamera, Universal- **589** 26  
Reproduktionskamera, Vertikal- **589** 19  
Reptilie **341** 27–41  
Reptiliengehege **171** 30  
Republik, Französische **126** 18  
Requisite **263** 52  
Reserveantrieb **655** 58  
Reservebehälter, Kraftstoff- **651** 60  
Reservekanister, 5-l- **625** 68  
Reservekanister, 20-l- **625** 76  
Reserverad *Auto* **619** 12  
Reserverad *Kfz* **621** 8  
Reservoir, Hoch- **158** 18  
Reservoir, Wasser- **388** 2  
Resettaste **722** 12  
Resonanzkasten **275** 26, 64  
Resonanzkörper **271** 29, **273** 3, **275** 2, 15, 30  
Resonanzröhre, Metall- **275** 69  
Restaurant *Piktogramm* **697** 21  
Restaurant *Restaurant* **150** 1–36  
Restaurant, Bahnhofs- **636** 43  
Restaurant, Bord- **671** 84  
Restaurant, Flughafen- **695** 19  
Restaurant, Hotel- **154** 20  
Restaurant, SB- **152, 153**  
Restaurant, Selbstbedienungs- **152, 153**  
Restaurantbesucher *Bahnhof* **636** 45  
Restaurantbesucher *Schiff* **671** 85  
Restaurantbesucherin **152** 27  
Restmenge **322** 7, 8  
Restmülltonne **161** 6  
Restwärme **551** 53  
Resultatwerk **249** 78  
Reticellaspitze **467** 30  
Reticulum **17** 48

Retikulum, endoplasmatisches **59** 6  
Retorte **323** 12  
Retro-Designtelefon **708** 23  
Retrorakete, Stufentrenn- **699** 7, 36  
Retter **63** 35  
Rettich **393** 16  
Rettich, Acker- **371** 21  
Rettich, Meer- **393** 20  
Rettung **63** 33, 40  
Rettung, See- **685** 10  
Rettung, Seenot- **685** 10  
Rettung, Selbst- **63** 39  
Rettungsassistent **162** 9  
Rettungsaxt **162** 50  
Rettungsboje **685** 14  
Rettungsboot *Erdöl* **537** 19  
Rettungsboot *Navigation* **679** 52  
Rettungsboot *Schiff* **669** 72, **670** 23  
Rettungsboot, geschlossenes **672** 8  
Rettungsbootaufhängung **670** 27–30  
Rettung Schiffbrüchiger **685** 10  
Rettungsfallschirm **703** 61  
Rettungsfloß **672** 7  
Rettungshubschrauber *Schiff* **668** 20  
Rettungshubschrauber *Seerettung* **685** 11  
Rettungsinsel **685** 19  
Rettungskreuzer, Seenot- **668** 18  
Rettungsleine **685** 3  
Rettungsring *Schiff* **670** 24  
Rettungsring *Strand* **183** 37  
Rettungsringhalter **670** 40  
Rettungsschere **163** 75  
Rettungsschwimmer *Med.* **63** 43  
Rettungsschwimmer *Strand* **182** 2  
Rettungsschwimmerstand **182** 1  
Rettungsseil **183** 36  
Rettungstau **685** 13

Rettungstelefon **697** 16  
Rettungsturm **699** 64  
Rettungswagen **162** 6  
Rettungswesen **685**  
Rettungszeichen **697** 14–16  
Returntaste **722** 53  
Retuscheur **597** 14  
Retuschierstift **587** 32  
Retuschiertisch **589** 34  
Reutherbrett **221** 12, **223** 8  
Revers *Geld* **125** 28  
Revers *Kleidung* **85** 15  
Revers, Seiden- **89** 10  
Reverskragen **83** 12  
Reverskragenbluse **83** 33  
Revier, Jagd- **440** 1  
Revolver, Objektiv- *Film* **489** 53  
Revolver, Objektiv- *Optik* **479** 13  
Revolverdrehmaschine **543** 38  
Revolverkopf *Optik* **479** 13  
Revolverkopf *Werkzeugmasch.* **543** 40  
Revolverlochzange **465** 44  
Revolvernummerierschlägel **439** 12  
Rezeptdrucker **64** 10  
Rezeption *Camping* **178** 4  
Rezeption *Med.* **64** 6  
Rezeption *Sport* **219** 1  
Rezipient **683** 33  
reziproker Wert **314** 16  
Rhesusaffe **349** 16  
Rhododendronzikade **431** 27  
Rhombendodekaeder **327** 7  
rhombische Pyramide **327** 23  
rhombisches Kristallsystem **327** 23  
Rhomboeder **327** 22  
Rhombus **319** 35  
Rhönrad **241** 72

rhythmische Sportgymnastik **225** 35–52  
Ribisel **397** 14  
Ribosom **59** 10  
Richtantenne *Astron.* **23** 10  
Richtantenne *Raumfahrt* **701** 34, 40  
Richtantenne, High-Grain- **23** 29  
Richtantennengruppe **699** 62  
Richtbaum **497** 8  
Richter **137** 32  
Richter, Aufschlaglinien- **213** 23  
Richter, beisitzender **137** 11  
Richter, ehrenamtlicher **137** 12  
Richter, Gleich- *Auto* **613** 21  
Richter, Gleich- *Film* **260** 18  
Richter, Gleich- *Galvano -  
plastik* **590** 2  
Richter, Gleich- *Schmied* **523** 30  
Richter, Grundlinien- **213** 22  
Richter, Kampf- **231** 16  
Richter, Laien- **137** 12  
Richter, Linien- **209** 60, **215** 23  
Richter, Matten- **231** 16  
Richter, Mittellinien- **213** 21  
Richter, Netz- **213** 19  
Richter, Punkt- **231** 43  
Richter, Ring- **231** 41  
Richter, Schieds- **209** 63, **211** 55, **215** 20, 22  
Richter, Seitenlinien- **213** 20  
Richter, Stuhlschieds- **213** 15  
Richter, Wechsel- *Auto* **613** 20  
Richter, Wechsel- *Energie* **495** 17, **551** 23  
Richter, Wende- **189** 23  
Richter, Ziel- *Schwimmen* **189** 22  
Richter, Ziel- *Sport* **207** 6  
Richterin, vorsitzende **137** 10  
Richterkollegium **137** 9  
Richtfunkantenne **679** 60

Richtkrone **497** 8  
Richtplatte **505** 3  
Richtschwert **137** 6  
Richtstrecke **533** 36  
Richtung **19** 9  
Richtung, Bewegungs- **33** 31  
Richtung, Fahrt- **638** 10  
Richtung, Fall- **37** 3  
Richtung, Fließ- **41** 24  
Richtung, Flug- **131** 7  
Richtung, negative **321** 7  
Richtung, positive **321** 6  
Richtung, Trossen- **684** 15  
Richtung, Wind- *Meteor.* **29** 10  
Richtung, Wind- *Segeln* **195** 1–13, 6  
Richtung, Wurf- **241** 51  
Richtungsanzeige **627** 39  
Richtungskörperchen **61** 9  
Richtungsschalter **645** 35  
Richtungsstellmotor **551** 3  
Rick **205** 9  
Rick, Koppel- **205** 9  
Ricke **445** 38  
Ricke, Alt- **445** 38  
Riedgras **369** 17  
Riegel *Kleidung* **85** 8, **89** 40  
Riegel *Schlosser* **527** 46  
Riegel, Brüstungs- **497** 56  
Riegel, Fenster- **497** 57  
Riegel, Kraft- **219** 31  
Riegel, Längs- **493** 48  
Riegel, Quer- *Bau* **493** 49  
Riegel, Quer- *Musik* **275** 4, 13  
Riegel, Ring- **473** 24  
Riegel, Spann- **499** 70  
Riegel, Sturz- **497** 57  
Riegel, Zwischen- **497** 26, 55

Riegelbolzen **725** 23  
Riemchen **565** 43  
Riemen *Schiff* **663** 5  
Riemen *Wassersport* **190** 12, **191** 31–34  
Riemen, Bügel- **203** 42  
Riemen, Hals- **203** 30  
Riemen, Hand- **233** 37  
Riemen, Kehl- **203** 11  
Riemen, Keil- **611** 13  
Riemen, Nasen- **203** 7  
Riemen, Reck- **221** 45  
Riemen, Rücken- **203** 32  
Riemen, Schulter- **145** 31, 34  
Riemen, Schweif- **203** 34  
Riemen, Steigeisen- **233** 55  
Riemen, Stirn- **203** 9  
Riemen, Trag- *Fotogr.* **481** 9  
Riemen, Trag- *Schule* **145** 31, 34  
Riemen, Trage- **145** 31, 34  
Riemen, Zug- **208** 25  
Riemenauflage **191** 26  
Riemenblatt **191** 34  
Riemenboden **503** 62  
Riemenboot **190** 7–13  
Riemenbügel **442** 5  
Riemenhals **191** 33  
Riemenholm **191** 31  
Riemenscheibe, Generator- **611** 46  
Riemenscheibe, Wasserpumpen- **611** 55  
Riemenzweier **190** 13  
Rieselblech **646** 29  
Riesenfelge vorlings  
rückwärts **221** 59  
Riesenkänguru, Rotes **345** 3  
Riesenkörper **281** 41  
Riesenmuschelkrebs **343** 1  
Riesenpinguin **335** 5



Riesenpolyp **247** 31  
Riesenrad **247** 26  
Riesenrutsche *Freizeitpark* **169** 23  
Riesenrutsche *Schwimmbad* **187** 12  
Riesenschwimmreifen **187** 5  
Riesenseerose **375** 19  
Riet **567** 9  
Rieteinzug **575** 6  
Riff, Korallen- **39** 77  
Riff, Kranz- **39** 77  
Riff, Lagunen- **39** 77  
Riffbildner **332** 19  
Riffelung **554** 6  
Rigel **17** 13  
Rille, Gelenk- **208** 29  
Rillenwalze **512** 30  
Rind *Fleischerei* **457** 14–37  
Rind *Schlachthof* **456** 2  
Rind *Zool.* **417** 1, 2  
Rinde *Bau* **497** 86  
Rinde *Bot.* **353** 8  
Rinde, Brot- **460** 5  
Rinde, Hirn- **51** 86  
Rinde, Zimt- **383** 25  
Rindenbürste **391** 23  
Rindenkratzer **391** 14  
Rinderbrust **457** 23  
Rinderfilet **457** 24  
Rinderkamm **457** 20  
Rinderstar **336** 17  
Rinderviertel **456** 22  
Rindviehstall **401** 16  
Ring *Börse* **735** 2  
Ring *Chemie* **325** 15  
Ring *Forstw.* **439** 4  
Ring *Geld* **125** 27  
Ring *Schmuck* **96** 4, 15, 27

Ring *Sport* **231** 35, **241** 26  
Ring, Abstreif- **611** 8  
Ring, Aufhalte- **203** 27  
Ring, Außen- **531** 71  
Ring, Bajonett- **481** 5, **485** 20  
Ring, Beiß- **78** 12  
Ring, Box- **231** 35  
Ring, Brillant- **96** 24  
Ring, Daumen- **273** 47  
Ring, Edelstein- **96** 15  
Ring, Einlege- **323** 16  
Ring, Einweck- **109** 29  
Ring, Feder- *Eisenbahn* **633** 8  
Ring, Feder- *Maschinenteil* **531** 34  
Ring, Fleischwurst- **459** 38  
Ring, Fokussier- **481** 17  
Ring, Front- **479** 47  
Ring, Führungs- **603** 78  
Ring, Hals- **283** 26  
Ring, Herren- **96** 20  
Ring, Innen- **531** 72  
Ring, Jahres- **437** 27  
Ring, Kambium- **353** 10  
Ring, Kampf- **231** 35  
Ring, Kompressions- **611** 7  
Ring, Korb- *Flugsport* **199** 59  
Ring, Korb- *Sport* **211** 11  
Ring, Kreis- **319** 57  
Ring, Kugel- **603** 74  
Ring, Lauf- **449** 23  
Ring, Lautstärke- **717** 30  
Ring, Licht- **717** 31  
Ring, Perl- **96** 23  
Ring, Präge- **123** 19  
Ring, Rassel- **79** 43  
Ring, Rettungs- *Schiff* **670** 24  
Ring, Rettungs- *Strand* **183** 37

Ring, Schlag- **275** 27  
Ring, Schrumpf- **512** 27  
Ring, Schwimm- **185** 5  
Ring, Servietten- **114** 11  
Ring, Siegel- **97** 40  
Ring, Spann- **178** 35  
Ring, Spinn- **565** 45  
Ring, Spitzen- **449** 24  
Ring, Spreng- **531** 34  
Ring, Trag- **539** 49  
Ring, Trau- **96** 5  
Ring, Tropf- **191** 37  
Ring, Zellen- **699** 44, 48  
Ringanker **497** 34  
Ringblitzgerät **481** 93  
Ringbuch *Mediengest.* **585** 2  
Ringbuch *Schule* **145** 42  
Ringe **221** 4, 50, 57  
Ringfassung **389** 38  
Ringelblume **368** 33  
Ringelkrebs **429** 7  
Ringelmuster **83** 26  
Ringelnatter **341** 38  
Ringelschwänzchen **417** 12  
Ringelspiel **246** 15  
Ringelspinner **431** 13  
Ringelwurm **332** 23  
Ringens **231** 6–12  
Ringens, Freistil- **231** 10–12  
Ringer **231** 7  
Ringfinger **49** 68  
Ringgraben **285** 37  
Ringhaken **233** 44  
Ringhefter **145** 42  
Ringkampf **231** 6–12  
Ringkampf, griechischrömischer **231** 6–9  
Ringkämpfer **231** 7

Ringkorn **241** 42  
Ringläufer **565** 46  
Ringleitung **539** 57  
Ringlotte **399** 28  
Ringmaß **473** 25  
Ringmatte **231** 12  
Ringmauer **285** 15  
Ringmuskel **55** 6, 9  
Ringnetzfischerei **450** 20–23  
Ringpinsel **511** 24  
Ringrichter **231** 41  
Ringriegel **473** 24  
Ringschlüssel, Doppel- **622** 16  
Ringspant **703** 48  
Ringspinnmaschine **565** 39  
Ringstock **473** 23  
Ringtaste **485** 70  
Ringwade **450** 21  
Ringweitenänderungsmaschine **473** 40  
Rinne, Dach- *Bau* **501** 28  
Rinne, Dach- *Haus* **103** 50, **107** 10  
Rinne, Einguss- **539** 23  
Rinne, Eisen- **539** 37  
Rinne, Entwässerungs- **631** 48  
Rinne, Fahr- **659** 13  
Rinne, Führungs- **668** 35  
Rinne, Hang- **37** 48  
Rinne, Jauche- **419** 47  
Rinne, Kasten- **501** 83  
Rinne, Oberlippen- **49** 18  
Rinne, Schmelzwasser- **41** 8  
Rinne, Tiefsee- **33** 18  
Rinne, Überlauf- **189** 19  
Rinnenbügel **501** 32  
Rinnstein **628** 10  
RIP **583** 10  
Rippe *Bau* **503** 36

Rippe *Flugzeug* **689** 46  
Rippe, Blatt- **353** 32  
Rippe, echte **51** 12  
Rippe, falsche **51** 13  
Rippe, Fehl- **457** 19  
Rippe, Gewölbe- **295** 32  
Rippe, Haupt- **201** 11  
Rippe, Hilfs- **201** 12  
Rippe, Hoch- **457** 18  
Rippe, Kreuz- **295** 32  
Rippe, Kühl- *Motor* **611** 73  
Rippe, Kühl- *Motorrad* **609** 24  
Rippe, Radiator- **507** 21  
Rippe, Spann- **457** 21  
Rippe, Verstärkungs- *Straßenbau* **631** 4  
Rippe, Verstärkungs- *Wasserbau* **661** 88  
Rippe, wahre **51** 12  
Rippe, Wurzel- **201** 8  
Rippelmarke **39** 87  
Rippendecke, Stahlbeton- **503** 35  
Rippenknorpel **51** 14  
Rips, Längs- **575** 13–18  
Rips, Quer- **575** 19–25  
Rips, Schuss- **575** 13–18  
Ripsband **95** 10  
Risalit **295** 43  
Rispe **353** 75, **413** 35  
Rispe, Binsen- **307** 22  
Rispe, Blüten- **375** 48, **383** 54  
Rispe, Wind- **499** 30  
Rispengras, Einjähriges **363** 39  
Riss **233** 3  
Riss, Boden- **35** 50  
Riss, Diagonal- **233** 3  
Riss, Längs- **233** 3  
Riss, Quer- **233** 3  
Rissunterlage **510** 17

Rist **49** 102  
Rist, Wider- *Pferd* **417** 53  
Rist, Wider- *Zool.* **350** 14  
Ristgriff **221** 40  
Ritt, Gelände- **205** 18–21  
Ritter **329** 58  
Ritter, Kreuz- **285** 73  
Ritter, Tempel- **285** 72  
Ritterburg **285** 1  
Ritterdach **501** 50  
Ritterschlag **285** 66  
Ritterschloss **285** 1  
Rittersporn, Garten- **367** 13  
Rittertum **285**  
Ritterwesen **285**  
Ritze, Po- **49** 55  
Ritzel *Fahrrad* **605** 29  
Ritzel *Maschinenteil* **531** 92  
Ritzer **307** 21  
Rizinus **377** 14  
Roadster **619** 27  
Roastbeef **457** 17  
Robbe **347** 22  
Robbe, Bären- **347** 23  
Robe **137** 30  
Robinie **355** 70  
Roboter **173** 41  
Roboter, Belade- **545** 44  
Roboter, Industrie- *Internet* **721** 12  
Roboter, Industrie- *Werkzeugmasch.* **545** 35  
Roboter, Knickarm- **545** 35, 47  
Roboter, Melk- **419** 23  
Roboter, Portal- **545** 52  
Robotor, Agrar- **407** 5  
Rocaille **297** 13  
Rock *Karneval* **243** 49  
Rock *Kaufhaus* **165** 50

Rock *Schneiderei* **469** 11  
Rock, Bahnen- **85** 40  
Rock, Ballerinen- **225** 34  
Rock, Falten- **85** 49  
Rock, Hosen- **85** 52  
Rock, Jagd- **205** 42  
Rock, Kleider- **83** 37  
Rock, Kostüm- **83** 68  
Rock, Latz- **81** 47  
Rock, Loden- **83** 41  
Rock, Mädchen- **81** 53  
Rock, Mini- **85** 42  
Rock, Plissee- **83** 38  
Rock, Reit- **205** 14  
Rock, Seitenschlitz- **83** 39  
Rock, Träger- **81** 47, **83** 37  
Rock, Unter- **87** 37  
Rock, Waffen- **243** 31  
Rock, Wickel- **85** 46  
Rockabrunder *Kaufhaus* **165** 49  
Rockabrunder *Schneiderei* **469** 7  
Rockinstrument **275** 47–78  
Rockrunder **165** 49  
Rockshorts **85** 52  
Rodel **238** 1  
Rodel, Jugend- **238** 3  
Rodel, Renn- **238** 12  
Rodel, Volks- **238** 1  
Rodelhang **239** 6  
Rodeln, Renn- **238** 12–18  
Rodelpiste **239** 6  
Rodelschlitten *Sport* **238** 1, 2  
Rodelschlitten *Winter* **239** 7  
Rodelschuh **238** 18  
Rodelsport **238** 12–18  
Rödelung **493** 66  
Rodeo **251** 33

Rodeopferd **251** 40  
Rodeoreiter **251** 38  
Roder, Bunker- **405** 56  
Roder, Köpf- **405** 68  
Roder, Sammel- **405** 56  
Rodler, Renn- **238** 13  
Rogen **447** 11  
Roggen **413** 1  
Roggenähre **413** 2  
Roggenbrot **460** 55  
Roggenbrötchen **460** 22  
Roggen-Ganzkorn-Brot **460** 15  
Roggenmischbrot **460** 7  
Roggenrose **371** 6  
Roggenschrotbrot **460** 14  
Rogner **447** 10  
Rohbau *Bau* **491** 1–49  
Rohbau *Schmied* **523** 28  
Rohbenzolerzeugung **552** 41  
Rohbenzoltank **552** 42  
Rohbramme **541** 23  
Roheisen **539** 42  
Roheisenabfluss **539** 11  
Roheisenabstich **539** 11  
Roheisenpfanne **539** 12, 22, 44  
Rohgewichtswaage **577** 29  
Rohkohlenbunker **533** 28  
Rohkostmenü **152** 16  
Rohling **520** 22  
Rohling, Kupfer- **145** 65  
Rohmehlsilo **553** 9  
Rohmilchpumpe **423** 3  
Rohmilchtank **423** 5  
Rohöl **573** 25, 40  
Rohphenolbehälter **552** 40  
Rohr *Böttcher* **512** 17  
Rohr *Brauerei* **455** 12



Rohr *Fahrrad* **603** 66  
Rohr *Militär* **129** 2  
Rohr, Abfluss- **121** 25  
Rohr, Abgas- *Erdöl* **537** 5  
Rohr, Abgas- *Haus* **107** 41  
Rohr, Abzugs- **597** 25  
Rohr, Ansatz- *Hausrat* **119** 70  
Rohr, Ansatz- *Musik* **275** 76  
Rohr, Ansaug- **607** 41  
Rohr, Auslauf- **405** 22  
Rohr, Auspuff- *Motor* **611** 62  
Rohr, Auspuff- *Straßenbau* **631** 18  
Rohr, Bambus- *Bot.* **411** 60  
Rohr, Bambus- *Korbmacher* **521** 31  
Rohr, Blas- *Eisenbahn* **646** 25  
Rohr, Blas- *Schlosser* **526** 3  
Rohr, Bohr- **534** 6  
Rohr, Brunnen- **159** 64  
Rohr, Druck- **661** 56  
Rohr, Edelstahl- **473** 47  
Rohr, Einlauf- **159** 35  
Rohr, Fall- *Eisenverarb.* **539** 68  
Rohr, Fall- *Haus* **103** 52, **107** 11  
Rohr, Fern- *Jagd* **442** 29  
Rohr, Fern- *Kristall* **327** 31  
Rohr, Fern- *Navigation* **677** 24  
Rohr, Fern- *Optik* **479** 55  
Rohr, Fern- *Optiker* **476** 19  
Rohr, Füll- **458** 19  
Rohr, Futter- **537** 41  
Rohr, Heber- **31** 43  
Rohr, Heiz- *Eisenbahn* **646** 17  
Rohr, Heiz- *Gärtnerei* **388** 8  
Rohr, Hör- **67** 30  
Rohr, Kabel- **679** 69  
Rohr, Mantel- **159** 64  
Rohr, Ofen- **248** 7

Rohr, PE- **409** 37  
Rohr, Pedal- **603** 86  
Rohr, Peddig- **521** 32  
Rohr, Pegel- **679** 68  
Rohr, Polyester- **409** 37  
Rohr, Rahmen- **602** 28  
Rohr, Rauch- **646** 8  
Rohr, Regen- **501** 29  
Rohr, Sä- **403** 18  
Rohr, Saatleitungs- **407** 56  
Rohr, Sandabfall- **646** 15  
Rohr, Sandstreuer- **646** 19  
Rohr, Sattelstütz- **602** 29  
Rohr, Saug- **31** 37  
Rohr, Schilf- **375** 23  
Rohr, Seh- **133** 55  
Rohr, Sicherheits- **323** 6  
Rohr, Sitz- **602** 29  
Rohr, spanisches **521** 32  
Rohr, Sprach- **190** 19  
Rohr, Spritz- *Landw.* **435** 36  
Rohr, Spritz- *Textil* **571** 13  
Rohr, Sprüh- **391** 25  
Rohr, Spül- **507** 17  
Rohr, Stand- *Erdöl* **534** 18  
Rohr, Stand- *Feuerwehr* **162** 38  
Rohr, Stand- *Haus* **103** 53  
Rohr, Stand- *Raumfahrt* **699** 24  
Rohr, Stau- **131** 56  
Rohr, Steig- **534** 32  
Rohr, Steuer- **602** 27  
Rohr, Steuerkopf- **602** 27  
Rohr, Strahl- *Feuerwehr* **163** 82  
Rohr, Strahl- *Landw.* **435** 14  
Rohr, Strahlungsschutz- **31** 36  
Rohr, Teleskop- *Landw.* **407** 56  
Rohr, Teleskop- *Polizei* **135** 39

Rohr, Torpedo- **133** 61  
Rohr, Trag- **405** 48  
Rohr, U- **323** 1  
Rohr, Verlade- **683** 34  
Rohr, Wärmeträger- **495** 4  
Rohr, Wasser- *Gärtnerei* **389** 30  
Rohr, Wasser- *Kraftwerk* **547** 17  
Rohr, Zinkentrag- **405** 50  
Rohr, Zucker- **383** 52  
Rohr, Zufuhr- **539** 30, 73  
Rohr, Zuführungs- **325** 2  
Rohrabschneider **507** 84  
Rohrband **507** 53  
Rohrband, Abstands- **507** 54  
Rohrbefestigung **507** 53–57  
Rohrbiegemaschine **505** 28  
Rohrbieger **507** 82  
Rohrblatt, Doppel- **273** 30  
Röhrchen, Anblas- **273** 29  
Röhre *Musik* **273** 35  
Röhre *Zool.* **332** 26  
Röhre, Anzeige- **248** 20  
Röhre, Bein- **285** 54  
Röhre, Besonnungs- **185** 32  
Röhre, Bildwandler- **74** 7  
Röhre, Brunnen- **37** 28  
Röhre, Chlorcalcium- **325** 43  
Röhre, Dreh- **520** 16  
Röhre, eustachische **55** 97  
Röhre, Fotomultiplier- **587** 7  
Röhre, Giftlege- **435** 24  
Röhre, Harn- **57** 82  
Röhre, Leucht- **121** 38  
Röhre, Leuchtstoff- *Installateur* **509** 54  
Röhre, Leuchtstoff- *Kaufhaus* **165** 51  
Röhre, Luft- **51** 53, **57** 6  
Röhre, Neon- **509** 54

Röhre, Reflektor- **185** 32  
Röhre, Resonanz- **275** 69  
Röhre, Röntgen- **74** 14, 17  
Röhre, Solariums- **185** 32  
Röhre, Speise- *Anat.* **51** 52, **57** 29, 50  
Röhre, Speise- *Biene* **425** 25  
Röhre, Untersuchungs- **75** 39  
Röhre, Vorlagen- **587** 2  
Röhrenaussgang **440** 31  
Röhrenbein **417** 59  
Röhrenblitzgerät **249** 41  
Röhrenjeans **85** 62  
Röhrenkessel **547** 15  
Röhrenradio **248** 18  
Röhrenschicht **381** 17  
Rohrentriegelungshebel **129** 19  
Rohrfeder **307** 23  
Rohrgutförderer **553** 2  
Rohrhaltemutter **129** 24  
Rohrkolben **375** 23  
Rohrkonstruktion **552** 17  
Rohrkreissägemaschine **507** 10  
Rohrlager **537** 4  
Rohrleitung *Auto* **617** 37  
Rohrleitung *Schiff* **668** 7  
Rohrleitung, Druck- **661** 46  
Rohrleitung, Saug- **683** 32  
Rohrmatte **388** 6  
Rohrpanel **455** 5  
Rohrrahmen **609** 12  
Rohrrutsche **169** 26  
Rohrschelle *Bau* **501** 31  
Rohrschelle *Installateur* **507** 56  
Rohrschelle, Abstands- **507** 57  
Rohrschenkel **481** 49  
Rohrschraubstock **507** 81  
Rohrstück **512** 16

Rohrturm **551** 4  
Rohrwechselgriff **129** 6  
Rohrweihe **333** 17  
Rohrzange *Installateur* **507** 60, **509** 56  
Rohrzange *Schlosser* **527** 75  
Rohrzange, Eck- **519** 11  
Rohstahlblock **541** 23  
Rohstein **303** 5  
Rohsteinvorratssilo **553** 3  
Rohstoff **579** 1, 2, 19  
Rohstoffaufbereitung **579** 1–23  
Rohstoffgemenge **561** 1  
Rohstoffkorrekturkomponente **553** 5–7  
Rohteerbehälter **552** 32  
Rohton **557** 3  
Rohwasser **158** 4  
Rokoko **297** 9–13  
Rokokoornament **297** 13  
Rolladen **495** 38  
Rollator **77** 27  
Rollbahn *Flughafen* **694** 2  
Rollbahn *Militär* **131** 17  
Rollbahn *Wassersport* **191** 42  
Rollbodenbunker **405** 64  
Rollbrett **143** 43  
Rollcontainer *Büro* **724** 38, **725** 14  
Rollcontainer *Mediengest.* **585** 1  
Rolle *Angelsport* **449** 29–34  
Rolle *Flugsport* **199** 8  
Rolle *Med.* **73** 47  
Rolle *Sport* **241** 82  
Rolle, Andruck- **579** 42  
Rolle, Bildebenen- **481** 6  
Rolle, Biskuit- *Bäckerei* **460** 25  
Rolle, Biskuit- *Restaurant* **149** 8  
Rolle, Biskuit- *Supermarkt* **462** 20  
Rolle, Brems- **523** 18

Rolle, Bremsprüf- **622** 38  
Rolle, Druck- **483** 52  
Rolle, Druckmaterial- **591** 24  
Rolle, Faden- **464** 29  
Rolle, Fahr- **435** 52  
Rolle, Farb- **511** 13  
Rolle, Film- **261** 33  
Rolle, Führungs- *Büro* **731** 11  
Rolle, Führungs- *Forstw.* **439** 37  
Rolle, Glas- **573** 13  
Rolle, Haupt- **257** 27, 28  
Rolle, Hecht- **223** 20  
Rolle, Kabel- **217** 29  
Rolle, Klebestreifen- **727** 15  
Rolle, Küchen- **462** 41  
Rolle, Lammfell- **512** 31  
Rolle, Lauf- *Fechten* **217** 29  
Rolle, Lauf- *Militär* **129** 44  
Rolle, Lauf- *U-Elektronik* **715** 6  
Rolle, Laufwerk- **655** 64  
Rolle, Lenk- **119** 85  
Rolle, Multi- **449** 29  
Rolle, Nachwickel- **261** 27  
Rolle, Olympia- **101** 13  
Rolle, Papier- *Druck* **593** 18, **595** 41  
Rolle, Papier- *Flohmarkt* **249** 71  
Rolle, Papier- *Zeichner* **559** 19, **560** 6  
Rolle, Sahne- **460** 23  
Rolle, Schneid- **595** 37  
Rolle, Schnur- **520** 9  
Rolle, Spann- **517** 11  
Rolle, Stationär- **449** 31  
Rolle, Stimm- **278** 30  
Rolle, Ton- **303** 8  
Rolle, Trag- **655** 43  
Rolle, Transport- **515** 72  
Rolle, Turm- **534** 4

Rolle, Umlenk- **261** 29  
Rolle, Verband- **163** 70  
Rolle, Vorwickel- **261** 26  
Rolle, Zeichnungs- **559** 10  
Rollen **689** 71  
Rollen, Lauf- **77** 19  
Rollenbock **554** 25  
Rollenbohrer **534** 21  
Rollenbremsprüfstand **523** 16  
rollende Landstraße **641** 36  
Rollenkabel **217** 31  
Rollenkette **602** 38  
Rollenkoffer **639** 35  
Rollenkreis **199** 3  
Rollenkühlofen **562** 18  
Rollenlager **534** 4  
Rollenmakulatur **510** 5  
Rollenoffsetmaschine, Vierfarben- **593** 17  
Rollenschneidemaschine **579** 49  
Rollenstern **593** 19  
Rollentiefdruckmaschine, Mehrfarben- **597** 24  
Rollentisch **554** 22  
Rollenverpackung **579** 50  
Roller, Abdruck- **510** 54  
Roller, Farb- **511** 13  
Roller, Motor- **607** 28  
Roller, Naht- **510** 36  
Roller, Punkt- **304** 18  
Rolle vorwärts **223** 19  
Rollfilm **481** 30  
Rollfilmspule **481** 31  
Rollgabelschlüssel **507** 67  
Rollgang **541** 25  
Rolli **83** 22  
Rolli, Unterzieh- **83** 24  
Rollieren **474** 17  
Rolliermaschine **474** 17

Rollierstuhl **474** 17  
Rollkragen, halsferner **83** 23  
Rollkragen, halsnaher **83** 25  
Rollkragenpullover **83** 22  
Rollkugel **722** 59  
Rollladen **103** 24  
Rollladenaussteller **103** 25  
Rollmatte **388** 6  
Rollmeise **337** 8  
Rollo, Raff- **113** 14  
Roll-on-roll-off-Anlage **682** 16  
Roll-on-roll-off-Schiff **682** 17  
Roll-on-roll-off-Trailer **669** 52  
Roll-on-roll-off-Verkehr **681** 39  
Rollpressballen **403** 37  
Rollraket **571** 35  
Rollringfass **512** 13  
Rollschar **403** 19, **407** 55  
Rollschiene **191** 42  
Rollschneider **469** 30  
Rollschwanz **341** 35  
Rollschweller **279** 49  
Rollsitz *Sport* **219** 15  
Rollsitz *Wassersport* **191** 38–47  
Rollsprung **229** 17  
Rollsprung, Rücken- **229** 15, 16  
Rollstuhl **77** 42  
rollstuhlgerechter Weg **697** 13  
Rolltechnik **229** 18  
Rolltor **162** 1  
Rolltreppe *Kaufhaus* **165** 52  
Rolltreppe *Piktogramm* **697** 11  
Rolltür **724** 4  
Rollwagen **593** 16  
Rollweg **694** 2  
Rollwerk **297** 8  
Romanik **295** 1–21



romanische *Kirche* **295** 1–13  
romanische *Kunst* **295** 1–21  
romanisches Ornament **295** 19–21  
romanisches Wölbungssystem **295** 15  
Römer **115** 88  
römische **301** 67–74  
römische Metallfeder **307** 25  
römisches Kriegsschiff **663** 9–12  
römisches Zahlzeichen **314** 1  
römische Ziffer **314** 1  
Ronde **123** 20  
Röntgenassistentin **74** 22  
Röntgenbedienplatz **74** 19  
Röntgenbild **71** 23, 26  
Röntgenbildverstärkergerät **74** 9  
Röntgeneinrichtung **74** 16  
Röntgengerät, digitales **68** 21  
Röntgenkopf **74** 14  
Röntgenmonitor **71** 38  
Röntgenröhre **74** 14, 17  
Röntgenstation **74** 1  
Röntgenstativ **74** 18  
Röntgenuntersuchungstisch **74** 23  
Ro-ro-Anlage **682** 16  
Ro-ro-Schiff **682** 17  
Roro-Trailer **669** 52  
Ro-ro-Trailerfähre **669** 52  
Ro-ro-Verkehr **681** 39  
Rosa **313** 4  
Rosapelikan **335** 7  
Röschen, Heide- **373** 20  
Röschen, Sonnen- **373** 20  
Röschen, Wind- **373** 1  
Rose **445** 7, 33  
Rose, Alpen- **375** 2  
Rose, Busch- **386** 14  
Rose, Chinesische **367** 15

Rose, Edel- **367** 15  
Rose, Elfenbein- **97** 29  
Rose, Erbacher **97** 29  
Rose, Fenster- **295** 38  
Rose, gefüllte **367** 17  
Rose, Hochstamm- **368** 26, **386** 22  
Rose, Hunds- **359** 26  
Rose, Kletter- **386** 13  
Rose, Kompass- **677** 41  
Rose, Korn- **371** 2  
Rose, Roggen- **371** 6  
Rose, Schall- **275** 5  
Rose, See- *Bot.* **375** 16, 19  
Rose, See- *Garten* **368** 19  
Rose, See- *Park* **167** 56  
Rosendorn **367** 18  
Rosenhochstamm **386** 22  
Rosenklee **415** 4  
Rosenknospe **367** 16  
Rosenkohl **393** 30  
Rosenkranz **291** 30  
Rosenohr **350** 2  
Rosenschere **391** 50  
Rosenschliff **97** 46  
Rosenstock **386** 14, 22  
Rosette **295** 38  
Rosette, Blatt- **385** 62  
Roséwein **462** 33  
Rosmarin **395** 12  
Ross, Flügel- **281** 28  
Ross, Wal- **347** 25  
Ross, Wogen- **663** 13–17  
Rossbohne **415** 15  
Rossbreiten **29** 36  
Rossgras **415** 22  
Rosshaarbezug **273** 15  
Rosshaarbürste **464** 12

Rossharnisch **285** 83–88  
Rosskastanie **355** 58  
Rosskopf **285** 84  
Rost **161** 26  
Rost, Ablage- **577** 4  
Rost, Ablauf- **628** 24  
Rost, Kipp- **646** 5  
Rost, Latten- **112** 7  
Rost, Schneid- **528** 14  
Rost, Schwellen- **493** 39  
Roste **421** 12  
Rostfeuerung **551** 45  
Rostweihe **333** 17  
rot **127** 29  
Rot *Farbe* **313** 1, 13, 25  
Rot *Roulette* **255** 14  
Rot *Spiel* **175** 44  
Rotang **521** 32  
Rotary-Verfahren **534** 1–21  
Rotästige Kornelkirsche **359** 30  
Rotationsachse **19** 25, 27  
Rotationsdruck **590** 21  
Rotationsdruckmaschine **595** 35  
Rotationsellipsoid **321** 42  
Rotationsfilmdruck **571** 34–38  
Rotationspresse **595** 35  
Rotationsscanner **587** 1  
Rotationstiefdruck **597** 7, 24–31  
Rotator **439** 17  
Rote Hühnermyrte **371** 27  
Roteisenstein **473** 57  
Rote Karte **209** 64  
Rötel **337** 16  
Rote Magnolie **359** 15  
Rote Miere **371** 27  
rote Pappnase **243** 14  
Roter Gauchheil **371** 27

Roter Milan **333** 15  
Roter Pimpernell **415** 28  
Roter Wiesenklees **415** 1  
Rotes Ordensband **331** 10  
Rotes Riesenkänguru **345** 3  
rotes Tuch **251** 32  
Rotfuchs **347** 15, **445** 47  
rotierende Bürste **626** 7  
Rotkardinal **339** 11  
Rotkehlchen **337** 16  
Rotklee **415** 1  
Rotkohl **393** 32  
Rotkraut **393** 32  
Rotor *Flugsport* **201** 36  
Rotor *Flugzeug* **693** 22  
Rotor *Landw.* **407** 3  
Rotor *Polizei* **135** 3  
Rotor *Uhr* **475** 24  
Rotor, Ausgleichs- **693** 14  
Rotor, Einzel- **131** 48  
Rotor, Haupt- *Flugzeug* **693** 12, 13  
Rotor, Haupt- *Polizei* **135** 3  
Rotor, Heck- *Flugzeug* **693** 14  
Rotor, Heck- *Polizei* **135** 4  
Rotor, Kipp- **693** 33  
Rotorblatt **551** 2  
Rotorblattlagerung **551** 5  
Rotorblattverstellmechanik **551** 6  
Rotorbremse **551** 11  
Rotorkopf **693** 13  
Rotorlagerung **551** 9  
Rotorteller **590** 26  
Rotorträger **693** 23  
Rotschnabeltukan **339** 12  
Rotschwänzchen **337** 13  
Rotschwänzchen, Garten- **337** 13  
Rotspecht **335** 32

Rottier *Jagd* **440** 15  
Rottier *Zool.* **445** 2  
Rotvogel **337** 15  
Rotwein **462** 33  
Rotweinglas **115** 82  
Rotwild **445** 1  
Rouge **255** 14  
Rough **215** 41  
Rouleauxdruck **571** 24–31  
Roulette **255**  
Roulette, Korn- **304** 18  
Roulette, Punkt- **304** 18  
Roulettekessel **255** 2  
Roulettekugel **255** 6  
Roulettemaschine **255** 1  
Roulettespieler **255** 30  
Roulettespielplan **255** 7  
Roulettespielsaal **255** 18  
Roulettespieltisch **255** 25  
Router, Audio- **713** 6  
Router, Funk- **495** 33  
Router, WLAN- **721** 20  
Roving, Textilglas- **563** 59  
Royalrah, Groß- **665** 43  
Royalrah, Vor- **665** 37  
Royalsegel, Groß- **665** 66  
Royalsegel, Vor- **665** 60  
Royalstag **665** 13  
Royalstengestag **665** 13  
Rübe **413** 45  
Rübe, Burgunder- **415** 21  
Rübe, Dick- **415** 21  
Rübe, Futter- **415** 21  
Rübe, Gelbe **393** 17  
Rübe, Mohr- **393** 17  
Rübe, Runkel- **413** 44, **415** 21  
Rübe, Schweif- **417** 70

Rübe, Zucker- **413** 44  
Rübenälchen **431** 42  
Rübenblatt **413** 47  
Rübenerntemaschine **405** 68  
Rübengabel **408** 6  
Rübenkopf **413** 46  
Rübenkörper **413** 45  
Rübenkraut **460** 55  
Rückansicht **485** 54, 67  
Rückegasse **436** 1  
Rücken *Anat.* **49** 30  
Rücken *Bau* **501** 86  
Rücken *Buch* **601** 38  
Rücken *Hausrat* **115** 55  
Rücken *Kunst* **297** 26  
Rücken *Pferd* **417** 65  
Rücken, Berg- **37** 39  
Rücken, Buch- **598** 31  
Rücken, Fuß- **49** 102  
Rücken, Hand- **49** 85  
Rücken, Hinterleibs- **329** 34  
Rücken, mittelozeanischer **33** 20  
Rücken, Ober- **445** 25  
Rücken, ozeanischer **33** 16  
Rückenbespannung **77** 44  
Rückenflosse **341** 6  
Rückenflug **199** 9  
Rückenkamm **341** 21  
Rückenkissen **111** 21  
Rückenlage **227** 44  
Rückenlehne *Auto* **614** 39  
Rückenlehne *Eisenbahn* **643** 34  
Rückenlehne *Pflege* **77** 44  
Rückenlehne *Restaurant* **153** 41  
Rückenlehne, Beifahrer- **607** 30  
Rückenlehne, Sozius- **607** 30  
Rückenleimung **598** 16

Rückenmark **51** 66, **53** 25  
Rückenmuskel, breiter **53** 59  
Rückenriemen **203** 32  
Rückenrollsprung **229** 16  
Rückenrollsprung, Parallel- **229** 15  
Rückenschild *Büro* **727** 32  
Rückenschild *Zool.* **341** 29  
Rückenschwimmen **189** 32  
Rückenspalter **456** 11  
Rückenspeck **457** 40  
Rückenvergoldung **598** 31  
Rückflusskühler **323** 5  
Rückführung, Erdgas- **534** 28  
Rückführung, Schlitten- **731** 3  
Rückführung, Schreibwerk- **731** 3  
Rückführung, Tinten- **591** 39  
Rückgabe, Münz- **255** 37  
Rückgrat **51** 2  
Rückhalte **227** 51  
Rückhaltekeamm **405** 58  
Rückhand **213** 29  
Rückhandbogenwurf **241** 17  
Rückhandschlag **213** 29  
Rücklauf **507** 24  
Rücklauf, Kühlwasser- **549** 23  
Rücklaufboden, Körner- **405** 15  
Rücklaufhahn **325** 49  
Rücklauftaste **715** 74  
Rücklicht *Fahrrad* **603** 43  
Rücklicht *Motorrad* **607** 45  
Rücklichteinheit **609** 2  
Rückpositiv **278** 5, **279** 42  
Rucksack *Bahnhof* **639** 38  
Rucksack *Jagd* **440** 4  
Rucksack, Boots- **191** 62  
Rückschlag **213** 39  
Rückschläger **213** 39

Rückschlaghinderer **442** 14  
Rückschlagschutz **515** 47  
Rückschlagsicherung **555** 63  
Rückschwingspiegel **485** 18  
Rückseite **125** 28, 38–49  
Rücksetztaste, Bandlaufzähler- **715** 86  
Rücksitz **619** 20  
Rücksitzbank **619** 24  
Rückspiegel *Auto* **614** 14  
Rückspiegel *Motorrad* **607** 26, **609** 34  
Rücksprungtaste **717** 7  
Rückspülschieber **659** 46  
Rückspultaste **715** 89  
Rücksteller **614** 59  
Rückstelltaste, Programm- **485** 6  
Rückstrahler **603** 44  
Rückstrahlglas **603** 92  
Rücktaste **731** 28  
Rückteil, Kamera- **481** 59  
Rückteilverstellung **481** 60  
Rücktrittbremse **603** 69  
Rückverfestigung **407** 34  
Rückwärtsgang **617** 21  
Rückwärtshebel **469** 58  
Rückwärtssalto **199** 42  
Rückzieher **177** 4  
Rückzugsfeder **617** 32  
Rucola **393** 44  
Rüde **350** 1, 2–8, **445** 47  
Rüde, Hatz- **441** 37  
Rüde, Sau- **441** 37  
Rudel **440** 18  
Ruder *Schiff* **672** 5  
Ruder *Segeln* **195** 34, 37  
Ruder *Wassersport* **191** 23, 48–50, **197** 61  
Ruder *Zool.* **445** 80  
Ruder, Höhen- *Flugsport* **199** 16



Ruder, Höhen- *Flugzeug* **687** 27, **689** 24, 63  
Ruder, Oertz- **675** 72, 73  
Ruder, Quer- *Flugsport* **199** 20, **201** 17  
Ruder, Quer- *Flugzeug* **687** 40, 42, **689** 24, 52  
Ruder, Seiten- *Flugsport* **199** 14  
Ruder, Seiten- *Flugzeug* **687** 25, **689** 60  
Ruder, Seiten- *Schiff* **663** 6  
Ruder, Steven- **663** 24  
Ruder, Strahl- **676** 3  
Ruderanlage *Militär* **133** 48  
Ruderanlage *Navigation* **676** 2  
Ruderanlage *Seerettung* **685** 26  
Ruderbank **191** 25  
Ruderblatt *Schiff* **668** 44  
Ruderblatt *Schiffbau* **675** 72  
Ruderblatt *Segeln* **193** 25  
Ruderblatt *Wassersport* **191** 50  
Ruderboot *Angelsport* **449** 6  
Ruderboot *Wassersport* **190** 7–16, **191** 38–47  
Ruderboot, Touren- **191** 23–30  
Ruderer *Schiff* **663** 3  
Ruderer *Wassersport* **190** 10  
Ruderfuß **335** 8  
Ruderfüßer **335** 6  
Rudergerät **219** 14  
Ruderhaus **676** 1–16  
Ruderjoch **191** 48  
Ruderkopf **193** 24  
Rudern **190**, **191**  
Ruderpinne **197** 23  
Ruderreihe **663** 12  
Ruderschaft **675** 71  
Ruderschiff, germanisches **663** 1–6  
Rudersklave **663** 48  
Ruderstein **675** 73  
Rudertrainer **190** 18  
Ruedo **251** 9

Ruf, Hirsch- **443** 46  
Ruf, Inspizienten- **263** 54  
Rufer, Zwischen- **139** 38  
Rufnummer, Apparat- **708** 7  
Rufnummer, Not- **708** 6  
Rufsignal, Licht- **154** 7  
Rufsystem, Pflege- **77** 6  
Ruftaste **509** 4  
Rügen **41** 19  
Ruhebereich *Schwimmbad* **187** 32  
Ruhebereich *Vorschule* **143** 35–41  
Ruheecke **143** 35–41  
Ruhezone **187** 32  
Rührbesen **461** 70  
Rührer *Chemie* **323** 17  
Rührer *Molkerei* **423** 38  
Rührer, Hand- **108** 20  
Rührer, Propeller- **427** 6  
Rührer, Wendel- **577** 6  
Rührgerät, Hand- **108** 20  
Rührgerät, Schnell- **427** 5  
Rührmaschine **461** 69  
Rührmichnichtan **373** 11  
Rührstab, Wendel- **577** 6  
Rührwelle **401** 42  
Rührwerk **453** 47  
Ruine **45** 71  
Ruke **371** 16  
Rukola **393** 44  
Rumbakugel **275** 60  
Rummel **246, 247**  
Rummelplatz **246, 247**  
Rumpf *Anat.* **49** 29  
Rumpf *Flugsport* **199** 18  
Rumpf *Flugzeug* **689** 54  
Rumpf *Militär* **131** 51  
Rumpf, Boots- **693** 2, 9

Rumpf, Doppel- **193** 53  
Rumpf, Fass- **512** 6  
Rumpf, Löwen- **281** 24  
Rumpf, Pferde- **281** 49  
Rumpfbeuge rückwärts **227** 34  
Rumpfbeuge seitwärts **227** 32  
Rumpfbeuge vorwärts **227** 33  
Rumpfform **195** 29–41  
Rumpfnase **691** 13  
Rumpfverbindungsbeschlag **703** 5  
Rumpfzentertank, integrierter **131** 31  
rund **353** 36  
Rundballen **403** 37  
Rundballenwickler **403** 38  
Rundblättriger Steinbrech **363** 1  
Rundbogen *Camping* **179** 52  
Rundbogen *Kunst* **297** 27  
Rundbogenfries **295** 9  
Rundbrot **460** 7  
Rundbürste *Friseur* **470** 13  
Rundbürste *Hausrat* **119** 95  
Rundbürste, Föhnwell- **470** 13  
Runde **141** 33  
runde Druckform **595** 35–51  
Rundeisen *Kunst* **304** 6  
Rundeisen *Maschinenteil* **531** 8  
Rundeisenreifen **512** 3  
runde Klammer **309** 33  
Rundenzähler **207** 7  
Runder, Rock- **165** 49  
runder Armmuskel, großer **53** 55  
runder Armmuskel, kleiner **53** 54  
runder Hut **205** 7  
rundes Sechseck **97** 61  
runde Tonne **679** 31  
Rundfeile *Goldschmied* **473** 55  
Rundfeile *Schlosser* **526** 34

Rundfenster **295** 12  
Rundfüller **427** 9  
Rundfunk **713**  
Rundfunkempfänger **248** 18  
Rundfunkgerät **248** 18  
Rundgattheck **663** 25  
Rund-gegen-rund-Prinzip **595** 36  
Rundglasschneider **504** 22  
Rundhalsausschnitt **85** 80, **89** 62, **91** 23  
Rundholz *Bau* **497** 35  
Rundholz *Sägewerk* **554** 30  
Rundholz *Schiff* **665** 32–45  
Rundholzleiter **172** 11  
Rundholzplatz **554** 29  
Rundholzpolter **554** 31  
Rundhorizont *Film* **256** 13  
Rundhorizont *Theater* **265** 9  
Rundhorn **522** 13  
Rundkäfig **245** 49  
Rundklinge **459** 63  
Rundkolben **325** 38  
Rundkugel **241** 31  
Rundkuppe **531** 20  
Rundlaufkran, Reaktor- **549** 31  
Rundlaufpilz **172** 2  
Rundlochhammer **522** 36  
Rundmagazin **481** 79  
Rundmaschine **505** 29  
Rundmedaillon **303** 36  
Rundmutter, Loch- **531** 35  
Rundofen **561** 3  
Rundpflaume **399** 28  
Rundpinsel **302** 8  
Rundplatte *Galvanoplastik* **590** 21  
Rundplatte *Kunst* **301** 35, 46  
Rundplattengießwerk **590** 13  
Rundsattel **525** 37

Rundschild **285** 57, 58  
Rundschleifmaschine, Universal- **545** 1  
Rundsenkel **93** 59  
Rundsichter **451** 27  
Rundspantboot **197** 28–30  
Rundstahl **493** 80  
Rundstamm **497** 83  
Rundstichel **304** 20  
Rundstrahldüse **435** 15  
Rundstricknadel **467** 36  
Rundstück **460** 19–22  
Rundsuchradar, Luftraum- **133** 28  
Rundtanz **425** 33  
Rundtischglasiermaschine **561** 23  
Rundtonne **679** 19  
Rundumleuchte **163** 63  
Rundumsicht **673** 19  
Rundwirkmaschine **461** 71, 76  
Rundzange *Installateur* **509** 57  
Rundzange *Schmied* **522** 25  
Rundzelt **179** 70  
Rune **307** 19  
Runge *Eisenbahn* **652** 6  
Runge *Forstw.* **439** 45  
Runge, Lade- **439** 30  
Runkelrübe **413** 44, **415** 21  
Runway **694** 1  
Rüschenbordüre **85** 30  
Rüssel **329** 62, **345** 24, **445** 58  
Rüssel, Schweins- **417** 10  
Rüssel, Stech- **329** 18  
Rüsselkäfer **431** 10  
Rüsselkäfer, Großer Brauner **433** 42  
Rüsseltier **345** 23  
Russische Föderation **126** 23  
Russischer Klee **415** 6  
russisches Kreuz **291** 58

Rußsack **107** 35  
Rüster **355** 49  
Rüsthaken **285** 80  
Rustika **295** 51  
Rüstung **285** 38  
Rüstwagen **163** 51  
Rute *Angelsport* **449** 21–28  
Rute *Korbmacher* **521** 14  
Rute *Musik* **271** 35  
Rute *Zool.* **445** 52, 54  
Rute, Besan- **663** 30  
Rute, Birken- **185** 24  
Rute, Blei- **504** 13  
Rute, gestutzte **350** 15  
Rute, kupierte **350** 15  
Rute, Steck- **449** 21  
Rute, Stipp- **449** 28  
Rute, Teleskop- **449** 25  
Rute, Wind- **451** 3  
Rutenbesen **107** 37  
Rutenhalter **449** 2  
Rutenteil **449** 26  
Rutsch, Berg- **35** 44  
Rutsch, Erd- **35** 44  
Rutschbahn **172** 13  
Rutschbahn, Berg-und-Tal- **173** 38  
Rutschbahn, Wellen- **169** 25  
Rutsche *Hafen* **683** 56  
Rutsche *Schwimmbad* **187** 24  
Rutsche *Spielplatz* **172** 13  
Rutsche, Riesen- *Freizeitpark* **169** 23  
Rutsche, Riesen- *Schwimmbad* **187** 12  
Rutsche, Rohr- **169** 26  
Rutsche, Wendel- **533** 49  
Rutscher **511** 18  
Rutscher, Baum- **337** 10  
Rutschgefahr **697** 39

Rüttelflasche *Bau* **493** 89  
Rüttelflasche *Straßenbau* **632** 14  
Rüttelschuh **451** 15  
Rüttler **731** 62  
Rüttler, Innen- **493** 88

## S

Saal, Börsen- **735** 1  
Saal, Chemie- **147** 1  
Saal, Fest- **155** 40  
Saal, Gesellschafts- **155** 40  
Saal, Hör- **148** 2  
Saal, OP- **72** 2  
Saal, Operations- **72** 2  
Saal, Plenar- **139** 1  
Saal, Sitzungs- **137** 2  
Saal, Speise- **154** 20  
Saal, Spiel- **255** 18  
Saalbeleuchtungsregler **260** 17  
Saalchef **255** 24  
Saaltochter **150** 25  
Saalverdunkler **260** 17  
Saat **436** 9  
Saatauslauf **407** 57  
Saatbeet **403** 15  
Saatbettbereitung **403** 33  
Saatbettkombination **403** 44  
Saatgut **407** 7  
Saatgutbehälter **403** 17  
Saatgutzulauf **435** 43  
Saatkamp **436** 6  
Saatkartoffel **413** 39  
Saatkrähe **336** 15  
Saatleitungsrohr **407** 56  
Saatemengenverstellung **407** 58

Saatplatterbse **415** 19  
Saatschale **387** 2  
Saatschnellkäfer **431** 40, 41  
Saatwicke **415** 18  
Säbel **217** 20  
Säbel, leichter **217** 34  
Säbel, Sport- **217** 34  
Säbelfechten **217** 19–24, 53  
Säbelfechter **217** 19  
Säbelhandschuh **217** 21  
Säbelmaske **217** 22  
Sachbearbeiterin **728** 9  
Sachbearbeiterin, Kundendienst- **728** 19  
Sack *Bau* **491** 43  
Sack *Kunst* **303** 29  
Sack, Dudel- **271** 8  
Sack, Embryo- **353** 69  
Sack, Fuß- *Baby* **79** 38  
Sack, Fuß- *Winter* **239** 13  
Sack, gelber **161** 5  
Sack, Gips- **145** 85  
Sack, Golf- **110** 16  
Sack, Haut- **335** 10  
Sack, Hoden- **49** 53, **57** 85  
Sack, Kehl- **335** 10  
Sack, Laub- **629** 10  
Sack, Pollen- **357** 45, 50  
Sack, Press- **459** 37  
Sack, Ruck- *Bahnhof* **639** 38  
Sack, Ruck- *Jagd* **440** 4  
Sack, Ruck- *Wassersport* **191** 62  
Sack, Ruß- **107** 35  
Sack, Sand- *Flugsport* **199** 57  
Sack, Sand- *Fluss* **659** 35  
Sack, Sand- *Sport* **231** 21  
Sack, Schlaf- *Baby* **78** 18  
Sack, Schlaf- *Camping* **179** 42



Sack, Staub- **539** 14  
Sack, Trinkwasser- **179** 45  
Sack, Verpackungs- **199** 36  
Sack, Waid- **440** 4  
Sack, Weid- **440** 4  
Sack, Wind- *Flugsport* **201** 29  
Sack, Wind- *Musik* **271** 9  
Sackpfeife **271** 8  
Säeinheit **407** 5  
Safarihat **95** 46  
Safranköpfchen **337** 9  
Saft, Frucht- *Restaurant* **152** 21  
Saft, Frucht- *Supermarkt* **462** 56  
Säge, Abläng- *Bau* **497** 14  
Säge, Abläng- *Sägewerk* **555** 39  
Säge, Ast- **391** 16  
Säge, Band- *Heimwerken* **519** 50  
Säge, Band- *Sägewerk* **555** 50  
Säge, Baum- **391** 16  
Säge, Besäum- **555** 60  
Säge, Bogen- *Goldschmied* **473** 13  
Säge, Bogen- *Korbmacher* **521** 40  
Säge, Brennholz- **555** 56  
Säge, Bügel- *Heimwerken* **519** 3  
Säge, Bügel- *Schlosser* **526** 27  
Säge, Bügel- *Schmied* **523** 23  
Säge, Bügel- *Werkzeugmasch.* **545** 14  
Säge, Bund- **497** 68  
Säge, Fleischzerlege- **456** 20  
Säge, Gatter- **554** 2  
Säge, Gehrungs- **504** 30  
Säge, Hand- **497** 61  
Säge, Kapp- **554** 23, **555** 69  
Säge, Ketten- **497** 14  
Säge, Knochen- *Fleischerei* **458** 25  
Säge, Knochen- *Schlachthof* **456** 9  
Säge, Kreis- *Bau* **493** 19

Säge, Kreis- *Forstw.* **437** 41  
Säge, Kreis- *Kopfbedeckung* **95** 42  
Säge, Kreis- *Tischler* **515** 57, 57, 68  
Säge, Laub- *Drechsler* **520** 12  
Säge, Laub- *Schule* **145** 54  
Säge, Loch- *Bau* **497** 63  
Säge, Loch- *Installateur* **507** 71  
Säge, Loch- *Tischler* **515** 3  
Säge, Motor- **437** 27  
Säge, Schnell- **523** 23  
Säge, Stahl- **519** 17  
Säge, Stich- *Installateur* **507** 71  
Säge, Stich- *Tischler* **515** 3  
Säge, Taschen- **509** 60  
Sägeaggregat **517** 39  
Sägeblatt *Bau* **497** 62  
Sägeblatt *Sägewerk* **554** 3, **555** 49, 55  
Sägeblatt *Werkzeugmasch.* **545** 16  
Sägeblatt, Band- **555** 55  
Sägeblatt, Laub- *Drechsler* **520** 13  
Sägeblatt, Laub- *Goldschmied* **473** 14  
Sägeblatt, Laub- *Schule* **145** 55  
Sägebogen, Metall- **507** 72  
Sägebügel *Schmied* **523** 25  
Sägebügel *Werkzeugmasch.* **545** 17  
Sägedach **499** 20  
Sägeente **335** 19  
Sägegans **335** 19  
Sägehalle **554** 1  
Sägekette *Bau* **497** 16  
Sägekette *Forstw.* **437** 33  
Sägemaschine, Band- **517** 1  
Sägemaschine, Kreis- **505** 24, **507** 10  
Sägemuskel, großer **53** 42  
Sägenscharfmaschine **555** 43  
Sägensetzer **515** 42  
Säger, Gänse- **335** 19

Sägeraspel **519** 6  
Sägerestholz **579** 2  
Sägeschiene **437** 35  
Sägeschlitten **515** 71  
Sägeschuppen **497** 3  
Sägewagen **517** 39  
Sägewerk **554, 555**  
Sägewerk *Bergwerk* **533** 6  
Sägewerk *Sägewerk* **554, 555**  
Sägezahnung **458** 3  
Sagittarius **17** 37, **19** 64  
Sagopalme **411** 58  
Sahne **463** 100  
Sahne, Schlag- **460** 34  
Sahnekännchen **149** 44  
Sahnemaschine **149** 36  
Sahnerolle **460** 23  
Sahneschälchen **149** 37  
Sahneschnitte *Bäckerei* **460** 27  
Sahneschnitte *Restaurant* **149** 7  
Sahnetörtchen *Restaurant* **149** 7  
Sahnetörtchen *Supermarkt* **462** 11  
Sahnetorte *Bäckerei* **460** 30  
Sahnetorte *Restaurant* **149** 13  
Sahnetorte *Supermarkt* **462** 18  
Saite *Musik* **271** 44, 55, **273** 9, 63, **275** 14, **277** 38  
Saite *Sport* **213** 26  
Saite, A- **273** 9  
Saite, Bass- **277** 12  
Saite, Begleit- **275** 24  
Saite, D- **273** 9  
Saite, Diskant- **277** 10  
Saite, E- **273** 9  
Saite, Frei- **275** 24  
Saite, G- **273** 9  
Saite, Griffbrett- **275** 25  
Saite, Klavier- **277** 7

Saite, Melodie- **271** 30, **275** 25  
Saite, Violin- **273** 9  
Saitenbezug **277** 7  
Saitenhalter **273** 7, **275** 4, 13  
Saitenträger **275** 7  
Säkasten **407** 54  
Sakko **89** 22  
Sakko, Smoking- **89** 9  
Sakralbau **293**  
Sakralbau, islamischer **293** 18–22  
Sakralbau, jüdischer **293** 23  
Sakristan **287** 58  
Sakristei **289** 13  
Sakristeiglocke **287** 46  
Sakristeitür **287** 17  
Salamander, Feuer- **341** 22  
Salami **463** 74  
Salat, Acker- **393** 38  
Salat, Endivien- **393** 39  
Salat, Feld- **393** 38  
Salat, Fleisch- **459** 41  
Salat, grüner **393** 36  
Salat, Kopf- **393** 36  
Salatbesteck **114** 25  
Salatblatt **393** 37  
Salatgabel **115** 67  
Salatgurke **463** 81  
Salatlöffel **115** 66  
Salatpflanze **393** 36–40  
Salatrauke **393** 44  
Salatschüssel **114** 24  
Salatstaude **393** 36  
Salatteller **152** 10  
Salatzichorie **393** 40  
Salbe, Bienengift- **425** 81  
Salbei **395** 13  
Salbei, Garten- **395** 13

Salbei, Klebriger **395** 13  
Salbei, Wiesen- **395** 13  
Salbentube **65** 35  
Saldiermaschine **249** 70  
Salicional **278** 23–30  
Saline **45** 31  
Saling **193** 4  
Saling, Besan- **665** 54  
Saling, Bram- **665** 51, 53  
Saling, Mars- **665** 50, 52  
Saling, Steuerbord- **197** 10  
Salon, Damen- **470**  
Salon, Herren- **471**  
Salonflügel **277** 41  
Salta **175** 20  
Saltaspiel **175** 20  
Saltastein **175** 21  
Salto, Rückwärts- **199** 42  
Salto rückwärts, doppelter **189** 37  
Salto rückwärts gehockt **223** 15  
Salto rückwärts gestreckt **223** 17  
Salto vorwärts gehockt **223** 18  
Salweide **355** 24  
Salz, Streu- **629** 28  
Salzgebäck **115** 36  
Salz-Pfeffer-Set **624** 15  
Salzstange *Supermarkt* **462** 64  
Salzstange *Tankstelle* **624** 5  
Salzstreuer **150** 33, **153** 44  
Salzwasser **537** 17  
Sämaschine **403** 16, **407** 53  
Sämaschine, Anbau- **407** 53  
Sämaschine, Klee- **408** 16  
Samen *Bot.* **355** 20, 65, **357** 9, 10, 15, 28, 37, 54, 57, 60, 71, **363** 25, 28, **375** 35, 36, **383** 20,  
34, 35, 39, 45, **385** 10, 20, 21, 40, 47, 52, 58, **397** 25, 40, **399** 11, **411** 15, 23, 24, 57  
Samen *Gärtnerei* **387** 3  
Samen, Ahorn- **355** 57

Samen, Bohnen- **393** 11  
Samen, Erbsen- **393** 7  
Samen, Kastanien- **355** 60  
Samen, Mohn- **371** 5  
Samen, ölhaltiger **411** 5  
Samen, Walnuss- **399** 51  
Samenanlage **353** 68, **397** 42, **399** 17  
Samenblase **57** 91  
Samenhaar **411** 19  
Samenkapsel **371** 5, **375** 6  
Samenkern **397** 25  
Samenkorn **413** 15  
Samenleiter **57** 88  
Samenmantel **383** 34  
Samenzelle **61** 2  
Sämling **387** 6  
Sammelbalgfrucht **353** 113  
Sammelband, Eier- **421** 21

Sammelbehälter **31** 46  
Sammelbehälter, Gas- **552** 25  
Sammelbrunnen **158** 4  
Sammeldrahtheftmaschine **599** 1  
Sammel Frucht **397** 30  
Sammelhefter **599** 1  
Sammelkasten, Dampf- **646** 21  
Sammelleitung, Elektrik- **703** 56  
Sammellinse **479** 19  
Sammeln, Treibstoff- **699** 21, 47  
Sammelnussfrucht **353** 111  
Sammelraum **694** 11  
Sammelroder, Kartoffel- **405** 56  
Sammelsteinfrucht **353** 112  
Sammelwagen, Tank- **423** 2  
Sammelzylinder **593** 40  
Sammler, Kältemittel- **453** 7  
Sammler, Luft- **611** 35  
Sammler, Schlamm- **646** 28  
Sammlung, Schädel- **147** 16  
samtbesetzte Hosennaht **89** 14  
Samtblume **367** 20  
Samtschleife **99** 9  
Sand *Geogr.* **45** 7  
Sand *Navigation* **679** 73  
Sand *Zement* **553** 6  
Sand, Filter- **158** 10  
Sand, Glas- **305** 48  
Sand, Hütten- **553** 20  
Sand, Streu- **629** 28  
Sandabfallrohr **646** 15  
Sandablagerung **659** 37  
Sandale **93** 51  
Sandale, Zehensteg- **93** 48  
Sandalette **93** 49  
Sandbahn **207** 41  
Sandbahnmaschine **207** 42

Sandbahnrennen **207** 40  
Sandberg **173** 53  
Sandbett **503** 8  
Sandburg **183** 27  
Sanddom **646** 14  
Sandfang **159** 25  
Sandformanlage **540** 11–20  
Sandgrube **215** 42  
Sandkasten *Eisenbahn* **651** 59, 76  
Sandkasten *Spielplatz* **173** 51  
Sandpapier **520** 26  
Sandsack *Flugsport* **199** 57  
Sandsack *Fluss* **659** 35  
Sandsack *Sport* **231** 21  
Sandschalter **649** 32  
Sandschaufel **289** 36  
Sandspielfeld **215** 26  
Sandstreuer **647** 55  
Sandstreuerrohr **646** 19  
Sandstrohblume **373** 3  
Sanduhr *Schwimmbad* **185** 20  
Sanduhr *Uhr* **475** 23  
Sandwich **115** 38  
Sandwichski **235** 27  
Sänger, Erd- **337** 12  
Sänger, Minne- **285** 70  
Sänger, Opern- **263** 14  
Sängerin **253** 25  
Sängerin, Opern- **263** 15  
Sanitäranlagen **178** 8, 9  
Sanitärtrakt **178** 8, 9  
San-José-Schildlaus **431** 23  
Sanktissimum **289** 48, **291** 35  
Sanskrit **307** 9  
Santa Maria **667** 37  
Sapine **439** 6  
Sappel **439** 6



Sappie **439** 6  
Sarg **289** 35  
Sargonsburg **299** 29  
Sargträger **289** 40  
Sarkophag **295** 53, **299** 2  
Särohr **403** 18  
Säschar **407** 55  
Satanspilz **379** 6  
Satellit, Kommunikations- **711** 1  
Satellit, Mess- **25** 37  
Satellit, Nachrichten- **711** 1  
Satellitenantenne **711** 12  
Satellitennavigation **407** 6  
Satellitenschüssel *Landw.* **401** 12  
Satellitenschüssel *Telekomm.* **711** 12  
Satinblouson **85** 9  
Satinieren **579** 47  
Sattel *Buch* **601** 7  
Sattel *Fahrrad* **605** 9  
Sattel *Freizeitpark* **168** 19  
Sattel *Geogr.* **37** 19  
Sattel *Landw.* **421** 49  
Sattel *Musik* **273** 20  
Sattel, Bananen- **605** 4  
Sattel, Berg- **37** 46  
Sattel, Bock- **203** 37–44  
Sattel, Brems- **617** 43  
Sattel, englischer **203** 45–49  
Sattel, Fahrrad- **603** 51  
Sattel, Flach- **525** 35  
Sattel, Heft- **601** 24  
Sattel, Küriss- **285** 87  
Sattel, Reit- **203** 37–49  
Sattel, Renn- **207** 20  
Sattel, Rund- **525** 37  
Sattel, Saum- **417** 4  
Sattel, Scheibenbrems- **609** 45

Sattel, Schwing- **607** 13  
Sattel, Spitz- **525** 36  
Sattel, Spring- **205** 11  
Sattel, Trag- **417** 4  
Sattel, Vorschub- **601** 4  
Sattelachse **37** 20  
Sattelanhänger **621** 23  
Satteldach *Bau* **499** 1  
Satteldach *Haus* **103** 5, **105** 10  
Sattelfeder **603** 52  
Sattelgurt **205** 12  
Sattelkissen **203** 49  
Sattelknopf **203** 46  
Sattelkraftfahrzeug **621** 19  
Sattelkupplung **621** 25  
Sattelschlepper **621** 20  
Sattelsitz **203** 37  
Sattelstoßdämpfer **605** 38  
Sattelstütze **603** 53  
Sattelstützrohr **602** 29  
Satteltasche **603** 54, **605** 39  
Sattelwechselmagazin **525** 34  
Sattelzug *Eisenbahn* **641** 44  
Sattelzug *Kfz* **621** 19  
Saturn **19** 52  
Satz **595** 5  
Satz, Anbau- **437** 41  
Satz, Arbeits- **559** 43  
Satz, Dosen- **31** 6  
Satz, Gabelschlüssel- **519** 2  
Satz, Rad- **651** 3, **652** 3  
Satz, Schneid- **528** 33  
Satz, Schraubenzieher- **474** 6  
Satz, Schrift- **581** 1–17  
Satz, Steuerraketen- **701** 41  
Satz, Zins- **316** 7  
Satz, zweispaltiger **601** 66

Satzform **595** 4  
Satzprogramm **585** 14  
Satzspiegel **601** 62  
Satzzeichen **309** 18–49  
Satzzeichen, zu tilgendes **581** 31  
Sau *Landw.* **419** 44  
Sau *Zool.* **417** 9  
Sau, Mutter- **419** 44  
Sau, Wild- *Jagd* **441** 36  
Sau, Wild- *Zool.* **445** 56  
Saubohne **415** 15  
Sauciere **114** 18  
Sauergras **369** 17  
Sauerstoffanschluss **528** 29  
Sauerstoffatom **15** 22  
Sauerstoffaufblaskonverter **539** 47  
Sauerstoffdiffusor **699** 14  
Sauerstoffdüse **325** 13  
Sauerstoffflasche *Feuerwehr* **162** 26  
Sauerstoffflasche *Schweißer* **528** 3  
Sauerstofflanze **539** 52  
Sauerstoffleitung **703** 52  
Sauerstoffpumpe, Hochdruck- **703** 43  
Sauerstoffregenerator **701** 2  
Sauerstoffschlauch **528** 10  
Sauerstoffspeicher **133** 53  
Sauerstofftank **699** 59, **701** 42, **703** 58  
Sauerstoffumlaufleitung **703** 57  
Sauerstoffventil **528** 28  
Sauerstoffzufuhr *Chemie* **325** 11  
Sauerstoffzufuhr *Med.* **70** 4  
Sauerwurm **431** 34  
Saugarm **599** 11  
Saugbagger **659** 44  
Saugdüse **571** 49  
Saugelektrode **66** 26  
Sauger **78** 21

Sauger, Ab- **70** 9  
Sauger, Akku- **119** 62  
Sauger, Allzweck- **119** 84  
Sauger, Gas- **552** 21  
Sauger, Kontaktlinsen- **476** 28  
Sauger, Laub- **629** 9  
Sauger, Schleppkopf- **659** 44  
Sauger, Schuten- **659** 44  
Sauger, Staub- *Goldschmied* **473** 61  
Sauger, Staub- *Hausrat* **119** 62, 68  
Sauger, Staub- *Tankstelle* **626** 9  
Sauger, Trocken- und Nass- **119** 84  
Sauger, Zentrier- **477** 32  
Saugerandrückgerät **477** 43  
Säugetier **345, 347, 349**  
Saugferkel **419** 45  
Sauggutumschlag **683** 29  
Saugkorb *Landw.* **409** 14  
Saugkorb *Wasservers.* **158** 6, 14, **159** 43  
Saugkraftregulierung **119** 72  
Saugleitung *Theater* **265** 54  
Saugleitung *Wasservers.* **158** 5, 14, **159** 42  
Saugleitung, Flüssigwasserstoff- **699** 22  
Säugling **78** 5  
Säuglingsbadewanne **78** 3  
Säuglingspflege **78, 79**  
Saugmund **629** 18  
Saugnapf **429** 37  
Saugpumpe **659** 47  
Saugrohr **31** 37  
Saugrohrleitung **683** 32  
Saugscheibe **332** 24  
Saugschlauch **119** 75  
Saugzuggebläse **547** 20  
Sauhatz **441** 35  
Saukraut **378** 5  
Säule *Bau* **497** 25

Säule *Haus* **105** 7  
Säule *Restaurant* **150** 14  
Säule, Bild- **299** 18  
Säule, Dekorations- **252** 14  
Säule, dorische **301** 9  
Säule, gekuppelte **297** 6  
Säule, Graphit- **549** 66  
Säule, Hänge- **499** 68  
Säule, ionische **301** 22  
Säule, korinthische **301** 38  
Säule, Kran- **439** 20  
Säule, Lenk- **617** 49  
Säule, Litfaß- **157** 46  
Säule, Lotos- **299** 13  
Säule, Mittel- **481** 51  
Säule, Palmen- **299** 17  
Säule, Papyrus- **299** 15  
Säule, Profil- **483** 45  
Säule, quadratische **321** 34  
Säule, Quecksilber- **31** 2  
Säule, Reck- **221** 9  
Säule, Sinter- **39** 67  
Säule, Stier- **299** 23  
Säule, Tank- **626** 29  
Säule, Telefon- *Bahnhof* **636** 13, **638** 23  
Säule, Telefon- *Stadt* **156** 2  
Säule, Thermo- **31** 66  
Säule, Trag- **483** 31  
Säule, Tropfstein- **39** 67  
Säule, Wirbel- **51** 2  
Säule, Zapf- **625** 83, **626** 3, 29  
Säulendiagramm **141** 27  
Säulenfuß **301** 33–36, 44–46  
Säulengang **301** 81  
Säulenhals **301** 19  
Säulenordnung, dorische **301** 9  
Säulenordnung, ionische **301** 22

Säulenschaft **301** 20, 31, 42  
Säulensockel **301** 36  
Säulenstativ **479** 39  
Säulenumgang **301** 3  
Saum **417** 5  
Saum, Bein- **85** 56  
Saum, Hohl- **467** 14  
Saumabschluss **85** 84  
Saumaufschlag **85** 66  
Saumdiele **491** 73, 74  
Saumlatte **451** 4  
Saumpfad **37** 50  
Saumsattel **417** 4  
Saumschlitz **85** 61  
Saumschwelle **497** 50  
Sauna **185** 14–26  
Saunaofen **185** 16  
Saunauhr **185** 20  
Saupacker **441** 37  
Säure, Terephthal- **573** 26  
Säurebehälter **325** 62  
Saurüde **441** 37  
Saustall **419** 38  
Saxofon **275** 74  
S-Bahn **47** 9  
S-Bahn-Zug **639** 45  
SB-Gaststätte **152, 153**  
SB-Restaurant **152, 153**  
SB-Zone **732** 1–17  
Scaler **69** 46  
Scannen **587** 1  
Scanner *Kaufhaus* **164** 3  
Scanner *Med.* **75** 45  
Scanner *PC* **722** 35  
Scanner *Supermarkt* **463** 109  
Scanner *Tankstelle* **625** 49  
Scanner *Zeichner* **560** 4

Scanner, Fingerabdruck- **135** 36  
Scanner, Flachbett- **585** 3  
Scanner, Hand- **707** 7, 49  
Scanner, integrierter **591** 9  
Scanner, Rotations- **587** 1  
Scannerkassette **164** 1  
Scartanschluss **489** 23  
Scartbuchse **711** 21  
Schabe, Deutsche **429** 16  
Schabe, Haus- **429** 16  
Schabe, Küchen- **429** 16  
Schabefleisch **459** 44  
Schaber *Kunst* **304** 17  
Schaber *Schlosser* **527** 70  
Schaber, Dreikant- **527** 70  
Schaber, Tapeten- **510** 15  
Schaber, Teig- **109** 22  
Schabglocke **458** 11  
Schabhobel **515** 27  
Schablone, Brief- **707** 16  
Schablone, Dreh- **561** 19  
Schablone, Druck- **571** 37  
Schablone, Ellipsen- **559** 77  
Schablone, Format- **707** 16  
Schablone, Kreis- **559** 76  
Schablone, Post- **707** 16  
Schablone, Radier- **559** 40  
Schablone, Rasterzähler- **587** 36  
Schablone, Schrift- **559** 75  
Schablonenmesser **511** 47  
Schabotte **525** 7  
Schabottehammer **525** 1  
Schabracke **285** 74  
Schabrackenschakal **347** 14  
Schabung, Aus- **73** 45  
Schach **175** 1–16  
Schachbrett *Hausrat* **117** 20

Schachbrett *Spiel* **175** 1  
Schachbrettfeld **175** 2, 3  
Schachbrettturnament **295** 19  
Schachbretttafel **635** 41  
Schächerkreuz **291** 62  
Schachfigur **175** 1, 7  
Schachfigurensymbol **175** 4, 5  
Schachmatt **175** 15  
Schachmeisterschaft **175** 16  
Schachpartie **175** 6  
Schachproblem **175** 6  
Schachspiel **175** 1–16  
Schacht, Ablauf- **453** 19  
Schacht, Abluft- **453** 14  
Schacht, Anlieferungs- **161** 20  
Schacht, Aufnahme- **731** 70  
Schacht, Beobachtungs- **21** 33  
Schacht, Blind- **533** 47  
Schacht, Brenn- **539** 16  
Schacht, Dokumenten- **731** 79  
Schacht, Einschub- **723** 4  
Schacht, Einsteig- **159** 26  
Schacht, Einwurf- **555** 57  
Schacht, Einzugs- **722** 27  
Schacht, Fahrstuhl- **537** 20  
Schacht, Förder- **533** 25  
Schacht, Frischluft- **453** 14  
Schacht, Füll- **579** 4  
Schacht, Hochofen- **539** 7  
Schacht, Kabel- *Raumfahrt* **699** 28, 46, **703** 62  
Schacht, Kabel- *Straße* **628** 17  
Schacht, Kuvert- **731** 78  
Schacht, Leitungs- **699** 39  
Schacht, Luft- **299** 4  
Schacht, Papier- **560** 7, 12  
Schacht, Schwert- **181** 25  
Schacht, Schwimmer- **660** 40



Schacht, Spann- **654** 34  
Schacht, Spanngewicht- **654** 34  
Schacht, Stanz- **731** 74  
Schacht, Sucher- **481** 34  
Schacht, Versenk- **21** 26  
Schacht, Wetter- **533** 32  
Schachtbrunnen **495** 26  
Schachtel **624** 44  
Schachtel, Hut- **110** 13  
Schachtelhalm, Acker- **365** 18  
Schachtgebäude **533** 2  
Schachtofen **539** 1  
Schachtsumpf **533** 31  
Schachtturnier **175** 16  
Schachuhr **175** 16  
Schädel *Anat.* **51** 38  
Schädel *Schule* **147** 16  
Schädeldach **147** 16  
Schädelsammlung **147** 16  
Schaden, Hochwasser- **659** 4  
Schädling **429**  
Schädling, Ackerbau- **431** 40–54  
Schädling, Feld- **431** 40–54  
Schädling, Forst- **433**  
Schädling, Garten- **431** 1–29  
Schädling, Getreide- **429** 26  
Schädling, Hygiene- **429** 1  
Schädling, Reben- **431** 30–39  
Schädling, Vorrats- **429** 17  
Schädlingsbekämpfung **391** 24  
Schaf **417** 13  
Schaf, Mutter- **419** 10  
Schafbock **417** 13  
Schäfchenwolke **27** 14, 15  
Schäferhund, Deutscher **350** 20  
Schafgarbe **365** 15  
Schafstall **419** 9

Schaft *Handarbeit* **467** 34  
Schaft *Kunst* **299** 27  
Schaft *Maschinenteil* **531** 15, 53  
Schaft *Schlosser* **527** 39  
Schaft *Sport* **241** 64  
Schaft *Textil* **567** 6, **575** 5, 9  
Schaft, Fahnen- **126** 5  
Schaft, Gabel- **602** 15  
Schaft, Kolben- **611** 38  
Schaft, Leisten- **575** 20, 22  
Schaft, Lenkstangen- **602** 15  
Schaft, Loch- **241** 41  
Schaft, Meißel- **543** 49  
Schaft, Nieten- **531** 58  
Schaft, Oberleder- **208** 26  
Schaft, Ruder- **675** 71  
Schaft, Säulen- **301** 20, 31, 42  
Schaft, Schläger- **213** 25, **237** 20  
Schaft, Seil- **233** 30–32  
Schaft, Vorder- **442** 13  
Schaft, Waren- **575** 21, 23  
Schaft, Zusatz- **575** 20  
Schaftabschlusskante **93** 64  
Schaftrand **93** 20  
Schaftstiefel, Herren- **93** 7  
Schaftteil **93** 66  
Schäftung **442** 3, 4, 6, 13  
Schäftung, Ösen- **283** 23  
Schaftweben **567** 1–14  
Schakal **347** 14  
Schakal, Schabracken- **347** 14  
Schal **89** 50, **91** 47  
Schalanken **203** 16  
Schalboden **493** 54  
Schalbrett **493** 18, 76  
Schälchen **72** 20  
Schälchen, Sahne- **149** 37

Schälchen, Zucker- **149** 43  
Schale *Restaurant* **149** 41  
Schale *Zool.* **332** 38, **445** 26  
Schale, Abdampf- **325** 29  
Schale, Apfel- **397** 60  
Schale, Aussaat- **387** 2  
Schale, Außen- **399** 50  
Schale, Auszahlungs- **255** 39  
Schale, Büsten- **87** 12  
Schale, Eier- **421** 26  
Schale, Elektronen- **15** 6, 8  
Schale, Entwicklungs- **483** 27, 60  
Schale, Fang- **543** 44  
Schale, Farbe- *Friseur* **470** 1  
Schale, Farbe- *Med.* **67** 43  
Schale, Gemüse- **108** 40  
Schale, Gieß- **590** 22  
Schale, Hohl- **31** 30  
Schale, Hostien- **291** 53  
Schale, Instrumenten- **74** 25  
Schale, Kalk- **421** 26  
Schale, Labor- **577** 27  
Schale, Milchkaffee- **149** 40  
Schale, Muschel- **332** 35  
Schale, Nieren- **67** 38  
Schale, Ober- **457** 13, 37, 54  
Schale, Obst- **111** 31, **115** 44  
Schale, Petri- **147** 20  
Schale, Rauchfass- **291** 41  
Schale, Saat- **387** 2  
Schale, Schreib- *Büro* **725** 9  
Schale, Schreib- *Schule* **145** 7  
Schale, Schwamm- **145** 22  
Schale, Seifen- **121** 32  
Schale, Waag- **109** 40  
Schale, Wäge- **323** 35  
Schale, Wasser- **147** 28

Schale, Zwiebel- **393** 25  
Schäleisen **439** 8  
Schalenanemometer **31** 28  
Schalenaufbau **33** 1  
Schalenhaut **421** 27  
Schalensohle **93** 11  
Schalenstern **31** 30  
Schalenthermometer **483** 13  
Schalholz **491** 41, **493** 18  
Schalkragenpullover **83** 30  
Schallbecher **273** 39, 44, **278** 22  
Schallblase **341** 25  
Schalldämpfer **649** 49  
Schalldämpfer, Abgas- **651** 42, 48  
Schalldämpfer, End- **614** 34  
Schalldeckel **287** 21  
Schalldose **248** 34  
Schallkasten **271** 18, **275** 15  
Schallkörper **275** 2  
Schallloch *Kirche* **289** 8  
Schallloch *Musik* **271** 22, **273** 6, **275** 5  
Schallöffnung **248** 21  
Schallplatte *Diskotheek* **252** 29  
Schallplatte *Flohmarkt* **248** 33  
Schallplatte *Hausrat* **116** 13  
Schallplattenfach **715** 5  
Schallplattenspieler **715** 8, 19  
Schallplattenständer **248** 37  
Schallrose **275** 5  
Schallschutzgehäuse **257** 48  
Schallsender **677** 57  
Schallstück **273** 39, 50  
Schalltrichter *Flohmarkt* **248** 35  
Schalltrichter *Musik* **273** 44  
Schallwand **248** 19  
Schallwellenausbreitung **25** 16  
Schallwellenimpuls **677** 58

Schalmei **271** 14  
Schalmei, doppelte **271** 3  
Schaltanlage *Brauerei* **455** 22  
Schaltanlage *Kraftwerk* **547** 3  
Schaltanlage *Sägewerk* **555** 72  
Schaltanlagegebäude **549** 57  
Schaltdrehgriff **607** 36  
Schalter *Auto* **614** 53, 54, 56, **615** 80, 88, 89  
Schalter *Bahnhof* **636** 9  
Schalter *Eisenbahn* **649** 30, 33, 39  
Schalter *Fotogr.* **487** 23, 29  
Schalter *Installateur* **509** 10  
Schalter *Musik* **279** 47  
Schalter, Aus- *Meteor.* **31** 15  
Schalter, Aus- *Sägewerk* **555** 73  
Schalter, Aus- *Tischler* **517** 6, 37  
Schalter, Auswahl- **715** 97  
Schalter, Autoreverse-Mode- **715** 98  
Schalter, Blitz- **481** 44  
Schalter, Dreh- **645** 42  
Schalter, Drehwähl- **119** 28  
Schalter, Ein- *Sägewerk* **555** 73  
Schalter, Ein- *Tischler* **517** 37  
Schalter, Ein/Aus- *Büro* **731** 30  
Schalter, Ein/Aus- *Fotogr.* **485** 74  
Schalter, Ein/Aus- *Hausrat* **119** 64  
Schalter, Fahr- *Eisenbahn* **645** 37, **651** 13  
Schalter, Fahr- *Straßenbahn* **627** 8, 28  
Schalter, Fuß- *Hausrat* **119** 3  
Schalter, Fuß- *Med.* **74** 15  
Schalter, Fuß- *Sägewerk* **555** 71  
Schalter, Getriebe- **519** 46  
Schalter, Haupt- *Eisenbahn* **649** 3, 31  
Schalter, Haupt- *Fotogr.* **485** 2  
Schalter, Haupt- *Haus* **107** 52  
Schalter, Haupt- *Klempner* **505** 33  
Schalter, Haupt- *Tischler* **515** 58

Schalter, Hebel- **545** 28  
Schalter, Informations- **636** 1  
Schalter, Kassen- **733** 2  
Schalter, Kipp- **645** 45, 46, 47, 48  
Schalter, Laufrichtungswechsel- **715** 98  
Schalter, Leitungsschutz- *Haurat* **110** 25  
Schalter, Leitungsschutz- *Installateur* **509** 27, 37  
Schalter, Licht- **643** 61  
Schalter, Modus- **485** 48  
Schalter, Multifunktionshand- **77** 15  
Schalter, Netz- *PC* **722** 11  
Schalter, Netz- *U-Elektronik* **715** 33  
Schalter, Not- **625** 78  
Schalter, Paket- **509** 19  
Schalter, Post- **707** 1  
Schalter, Richtungs- **645** 35  
Schalter, Sand- **649** 32  
Schalter, Timer- **715** 80  
Schalter, Totalisator- **205** 36  
Schalter, Überbrückungs- **649** 25  
Schalter, Um- **547** 61  
Schalter, Wahl- **489** 6  
Schalter, Wippen- **509** 6  
Schalter, Zeilen- **731** 29  
Schalter, Zug- **509** 17  
Schalterhalle **733** 1–38  
Schaltgerät **159** 47  
Schaltgetriebe *Eisenbahn* **649** 50  
Schaltgetriebe *Werkzeugmasch.* **543** 2  
Schalthaus **661** 50  
Schalthebel **611** 70  
Schalthebel, Fuß- **609** 50  
Schalthebel, Multifunktions- **615** 68  
Schalthebel, Vorlege- **543** 3  
Schaltkasten **545** 29  
Schaltknüppel **615** 97  
Schaltkupplung **684** 23

Schaltmechanismus **595** 30  
Schaltpult *Buch* **601** 2  
Schaltpult *Med.* **74** 20  
Schaltpult, Hänge- **589** 6  
Schaltschaubild **453** 25  
Schaltschieber **485** 17  
Schaltschutz, Motor- **159** 46  
Schaltsignal, Weichen- **627** 40  
Schalttaste **615** 96  
Schaltteller **562** 24  
Schaltuhr, Belichtungs- **483** 26  
Schaltuhr, Zeit- **69** 54  
Schaltung **590** 36  
Schaltung, Fahr- **649** 21  
Schaltung, Gang- *Fahrrad* **602** 6, **603** 40  
Schaltung, Gang- *Sport* **207** 27  
Schaltung, integrierte **475** 43  
Schaltungskette **207** 23  
Schaltwarte *Brauerei* **453** 25  
Schaltwarte *Molkerei* **423** 7, 8–11  
Schaltwerk **649** 10  
Schaltwerkantrieb **649** 13  
Schaltwippe **615** 71, 72  
Schalung *Bau* **501** 61  
Schalung *Straßenbau* **632** 15  
Schalung, Beton- **493** 54–76  
Schalung, Bretter- **497** 9  
Schalung, Gesims- **501** 42  
Schalung, Seiten- **493** 55  
Schalung, Stützen- **493** 11, 73  
Schalung, Unterzug- **493** 12  
Schalungssprieße **493** 13  
Schalungsstütze **493** 86  
Schalungsträger **493** 78  
Schambein **49** 51, **51** 26  
Schambeinfuge **57** 78  
Schamhaar **49** 51

Schamlaus **429** 40  
Schamlippe **57** 102  
Schamottedeckel **473** 10  
Schamottestein **528** 16  
Schamponiervorsatz, Teppich- **119** 83  
Schanze, Sprung- **239** 8  
Schanzkleid **675** 70  
Schappelholz **493** 61  
Schar, Doppelherz- **407** 33  
Schar, First- **501** 47  
Schar, Flügel- **407** 32  
Schar, Meißel- **407** 33  
Schar, Pflug- *Eisenbahn* **635** 44, 45  
Schar, Pflug- *Landw.* **407** 44  
Schar, Pflug- *Vorgesch.* **283** 33  
Schar, Radrode- **405** 72  
Schar, Roll- **403** 19, **407** 55  
Schar, Sä- **407** 55  
Scharbe **335** 12  
Scharbe, Krähen- **335** 12  
Scharbockskraut **363** 36  
Schäre **41** 38  
Schärenkreuzer, 30-m<sup>2</sup>- **193** 54  
Schärenküste **41** 36  
Schärfe, Spreng- **451** 19  
Schärfeindikator **485** 29  
Scharfeinstellung, manuelle **485** 23  
Scharfer Hahnenfuß **363** 8  
scharfer Löffel **65** 43, **73** 45  
Scharfer Mauerpfeffer **363** 21  
Schärfkopf **555** 48  
Schärfmaschine, Sägen- **555** 43  
Schärfmesser **465** 51  
Schärfscheibe **555** 46  
Scharnier, Bügel- **476** 14  
Scharnier, Federring- **559** 70  
Scharnier, Klapp- **605** 7



Scharnier, Kreuz- **559** 55  
Scharnier, Monitordeckel- **723** 16  
Scharnierband **527** 56  
Scharpie, 12-m<sup>2</sup>- **193** 46  
Scharte, Schieß- **285** 18  
Scharwachturm **285** 17  
Scharwachturm **285** 17  
Schatten, Kern- **19** 32, 37  
Schatten, Nacht- **378** 5  
Schatten, Teil- **19** 33, 38  
Schattenbrett **388** 9  
Schattenmatte **388** 6  
Schattenwasserzeichen **577** 18  
Schattierbrett **388** 9  
Schatulle, Schmuck- **97** 31  
Schaubild, Betriebs- **423** 8  
Schaubild, Schalt- **453** 25  
Schaubild, statistisches **729** 38  
Schauer **27** 19, **29** 28  
Schauerniederschlag **27** 19  
Schaufel *Bergsport* **233** 39  
Schaufel *Mühle* **451** 41, 43  
Schaufel *Zool.* **445** 46, 80  
Schaufel, Erd- **388** 14  
Schaufel, Feuer- **522** 2  
Schaufel, Holz- **451** 25  
Schaufel, Kehr- *Hausrat* **119** 56  
Schaufel, Kehr- *Schule* **145** 62  
Schaufel, Kehr- *Stadt* **157** 63  
Schaufel, Lade- **631** 28  
Schaufel, Sand- **289** 36  
Schaufel, Straßenkehr- **157** 63  
Schäufelchen, Erd- **391** 6  
Schaufeldeckel **457** 32  
Schaufelkammer **451** 39  
Schaufellader **631** 25  
Schaufelrad *Druck* **593** 43

Schaufelrad *Galvanoplastik* **590** 33  
Schaufelstielzylinder **631** 34  
Schaufelstück **457** 30  
Schaufelwalze **590** 25  
Schaufelzahn **631** 36  
Schaufenster **156** 6  
Schaufensterauslage **156** 9  
Schaufensterdekoration **156** 7  
Schaufensterfront **157** 35  
Schaufler **445** 45  
Schauglas **419** 29  
Schauhaus, Pflanzen- **167** 65  
Schaukasten **178** 5  
Schaukasten, Glas- **171** 24  
Schaukel, Doppel- **173** 27  
Schaukel, Luft- **246** 20  
Schaukel, Reifen- **172** 7  
Schaukel, Schiffs- **246** 20  
Schaukelbrett **173** 28  
Schaukelkufe **117** 16  
Schaukelpferd **117** 15  
Schaukelreck **244** 6  
Schaukelsitz **173** 28  
Schaukelstuhl **249** 63  
Schaukelteddy **143** 31  
Schaum **163** 66  
Schaum, Bier- **150** 6  
Schaumbad **121** 3  
Schaumfestiger **470** 40  
Schaumkanone **163** 65  
Schaumkraut, Wiesen- **363** 11  
Schaumkrone **455** 31  
Schaumlöffel **458** 12  
Schaummarkierer **435** 9  
Schaumstoff, Hart- **235** 30  
Schaumstoffauflage *Hausrat* **112** 12  
Schaumstoffauflage *Sport* **208** 20

Schaumstoffpolster **719** 36  
Schaumstoffschwimmer **449** 18  
Schaumstoffzunge **208** 24  
Schauöffnung **260** 15  
Schauseite **278** 1–5  
Schauspieler **265** 37  
Schauspieler, Film- **257** 28  
Schauspielergarderobe **263** 47  
Schauspielerin **265** 38  
Schauspielerin, Film- **257** 27  
Schausteller **246** 25  
Schautafel **64** 15  
Schauvitrine **164** 16  
Scheck **205** 31  
Scheddach **499** 20  
Scheibe **241** 66  
Scheibe, Anfangs- **635** 50  
Scheibe, Antriebs- **655** 56  
Scheibe, Autofenster- **626** 27  
Scheibe, Band- **61** 48  
Scheibe, Blei- **501** 102  
Scheibe, Brech- **285** 82  
Scheibe, Brems- *Auto* **617** 47  
Scheibe, Brems- *Maschineteil* **531** 98  
Scheibe, Brems- *Motorrad* **607** 27  
Scheibe, Brot- **114** 23  
Scheibe, Dreh- *Hafen* **683** 44  
Scheibe, Dreh- *Porzellan* **561** 18  
Scheibe, Dreh- *Roulette* **255** 4  
Scheibe, Dreh- *Spielplatz* **172** 1  
Scheibe, Eishockey- **237** 24  
Scheibe, End- *Eisenbahn* **635** 51  
Scheibe, End- *Flugzeug* **687** 33  
Scheibe, Feinschleif- **477** 46, 47  
Scheibe, Filterglas- **483** 22  
Scheibe, Form- **477** 34, 35, 36  
Scheibe, Front- **644** 21

Scheibe, Gelenk- **617** 71  
Scheibe, Gewehr- **241** 25, 27  
Scheibe, Glas **479** 14  
Scheibe, Glas- *Gärtnerei* **387** 9  
Scheibe, Glas- *Glaser* **504** 16  
Scheibe, Glätt- **510** 11  
Scheibe, Gürtel- **283** 24  
Scheibe, Haft- **341** 26  
Scheibe, Hartgummi- **237** 24  
Scheibe, Heck- **614** 23  
Scheibe, Hohl- **407** 36  
Scheibe, Karborund- **69** 37  
Scheibe, Keim- **421** 32  
Scheibe, Klarsicht- **609** 17  
Scheibe, Knie- *Anat.* **51** 30  
Scheibe, Knie- *Pferd* **417** 69  
Scheibe, Kupplungs- **525** 19  
Scheibe, Lammfell- **519** 21  
Scheibe, Magnet- **722** 44  
Scheibe, Matt- **589** 2, 21  
Scheibe, Metall- **248** 17  
Scheibe, Mikrowaben- **485** 26  
Scheibe, Nasen- **603** 61  
Scheibe, Nummern- **708** 8  
Scheibe, Passier- **458** 23  
Scheibe, Rechen- *Druck* **597** 19  
Scheibe, Rechen- *Fotogr.* **481** 62  
Scheibe, Riemen- **611** 46, 55  
Scheibe, Saug- **332** 24  
Scheibe, Schärf- **555** 46  
Scheibe, Schleif- *Heimwerken* **519** 23  
Scheibe, Schleif- *Kunst* **305** 46  
Scheibe, Schleif- *Sägewerk* **555** 44  
Scheibe, Schleif- *Schlosser* **526** 5  
Scheibe, Schleif- *Schmied* **522** 19, **523** 8  
Scheibe, Schleif- *Schuhmacher* **464** 6  
Scheibe, Schleif- *Werkzeugmasch.* **545** 4

Scheibe, Schneid- *Hausrat* **109** 35  
Scheibe, Schneid- *Straßenbau* **632** 24  
Scheibe, Schwabbel- **464** 10  
Scheibe, Seil- **654** 37  
Scheibe, Seiten- **687** 33  
Scheibe, Sonnen- *Astron.* **19** 39  
Scheibe, Sonnen- *Kunst* **299** 12  
Scheibe, Streu- **257** 38  
Scheibe, Teil- **559** 56  
Scheibe, Töpfer- **561** 18  
Scheibe, Umlenk- **655** 55  
Scheibe, Unterleg- **531** 17  
Scheibe, Vorschleif- **477** 45  
Scheibe, Wähl- **708** 8  
Scheibe, Wand- **103** 16  
Scheibe, Windschutz- *Auto* **614** 11  
Scheibe, Windschutz- *Motorrad* **607** 35, **609** 57  
Scheibe Brot **114** 23  
Scheibenblüte **363** 32  
Scheibenbremse *Auto* **614** 42, **617** 42  
Scheibenbremse *Fahrrad* **605** 36  
Scheibenbremse *Landw.* **407** 22, 23  
Scheibenbremse *Motorrad* **609** 44  
Scheibenbremssattel **609** 45  
Scheibengewicht **219** 4  
Scheibenhantel **231** 3  
Scheibenhonig **425** 77  
Scheibenqualle **332** 16  
Scheibensech **407** 48  
Scheibenwaschanlage **615** 68  
Scheibenwischer *Auto* **614** 8  
Scheibenwischer *Straßenbahn* **627** 34  
Scheibenwischerblatt **625** 73  
Scheide **57** 101, **61** 44  
Scheide, Blatt- **353** 91, **385** 30, **413** 9, 21  
Scheide, Gabel- **602** 17  
Scheide, Messer- **456** 16

Scheide, Stachel- **425** 17  
Scheidenspekulum **66** 9  
Scheidenspiegel **66** 9  
Scheidetrichter **323** 2  
Scheidewand, Kammer- **57** 65  
Schein **123** 22–24  
Schein, Dividenden- **735** 33  
Schein, Erneuerungs- **735** 34  
Schein, Euro- **125** 1–23  
Schein, Geld- *Geld* **123** 22–24  
Schein, Geld- *Kaufhaus* **164** 5  
Schein, Gewinnanteils- **735** 33  
Schein, Paket- **707** 27  
Schein, Zins- **735** 33  
Schein, 5-Euro- **125** 19  
Schein, 10-Euro- **125** 20  
Schein, 20-Euro- **125** 1  
Schein, 50-Euro- **125** 21  
Schein, 10-Mark- **123** 22, 23  
Schein, 100-Euro- **125** 22  
Schein, 200-Euro- **125** 23  
Schein, 100-Mark- **123** 24  
scheinbare Sonnenbahn **19** 10–21  
Scheinfrucht **385** 12, 62, **397** 23  
Scheinfüßchen **332** 8  
Scheinstamm **385** 30  
Scheinwerfer *Auto* **614** 47  
Scheinwerfer *Fahrrad* **602** 12  
Scheinwerfer *Film* **257** 53  
Scheinwerfer *Militär* **129** 38  
Scheinwerfer *Motorrad* **607** 21  
Scheinwerfer *Theater* **265** 16  
Scheinwerfer *Wahl* **141** 16  
Scheinwerfer *Zirkus* **244** 3  
Scheinwerfer, Lande- *Flugsport* **199** 24  
Scheinwerfer, Lande- *Flugzeug* **689** 49  
Scheinwerfer, Nebel- **614** 54

Scheinwerfer, Spiegellinsen- **265** 48  
Scheinwerfer, Stativ- **257** 52  
Scheinwerfer, Turm- **265** 21  
Scheinwerferhalter **602** 11  
Scheitel *Anat.* **49** 5  
Scheitel *Flugsport* **199** 39  
Scheitel, Bogen- **657** 31  
Scheitel, Mittel- **99** 10  
Scheitel, Seiten- **99** 16  
Scheitelbein **51** 40  
Scheitelbrechwertmesser **477** 42  
Scheitelhöhe **443** 77  
Scheitellappen **51** 74  
Scheitelpunkt *Astron.* **19** 11  
Scheitelpunkt *Math.* **318** 1, **321** 16, 28  
Scheitelwinkel **318** 13  
Scheitkeil **439** 4  
Schekel, Neuer **123** 14  
Schelf **33** 25  
Schelfgebiet **33** 14  
Schellackplatte **248** 33  
Schelle, Altar- **291** 52  
Schelle, Hand- **135** 5, 6–10  
Schelle, Kabel- **509** 41  
Schelle, Kuh- **363** 5  
Schelle, Plastik- **509** 41  
Schelle, Rohr- *Bau* **501** 31  
Schelle, Rohr- *Installateur* **507** 56, 57  
Schelle, Schlitten- **239** 14  
Schellen **175** 45  
Schellentamburin **275** 45  
Schellentrommel **275** 45  
Schema, Betriebsablauf- **423** 9  
Schema, Energieniveau- **15** 24  
Schema, Ks- **635** 28  
Schema, Term- **15** 24  
Schemazeichnung **145** 15

Schemel, Dreh- **439** 46  
Schenk, Mund- **285** 69  
Schenkel *Friseur* **471** 38  
Schenkel *Kraftwerk* **547** 65  
Schenkel *Landw.* **421** 48  
Schenkel *Maschinenteil* **531** 2  
Schenkel *Math.* **318** 8, 27  
Schenkel *Textil* **575** 32  
Schenkel, Mess- **529** 36  
Schenkel, Ober- *Anat.* **49** 87  
Schenkel, Ober- *Med.* **63** 17  
Schenkel, Puten- **463** 69  
Schenkel, Rohr- **481** 49  
Schenkel, Stütz- **119** 39  
Schenkel, Unter- *Anat.* **49** 90  
Schenkel, Unter- *Landw.* **421** 48  
Schenkel, Unter- *Pferd* **417** 72  
Schenkelgefieder **333** 5  
Schenkelnerv **53** 31  
Schenkelschlagader **53** 19  
Scherbe *Gärtnerei* **387** 8  
Scherbe *Schule* **145** 63  
Scherbe, Glas- **504** 10  
Scherbe, Porzellan- **561** 29  
Scherben, Blumen- **387** 8  
Scherbrett **450** 11  
Schere *Pferd* **203** 13  
Schere *Schule* **145** 50  
Schere *Turnen* **221** 51  
Schere *Zool.* **329** 45, **445** 72  
Schere, Ast- **391** 11  
Schere, Baum- **391** 11  
Schere, Blech- *Goldschmied* **473** 22  
Schere, Blech- *Klempner* **505** 1  
Schere, Block- **541** 27  
Schere, Bodenleder- **465** 39  
Schere, Brenn- **470** 5



Schere, Dachziegel- **501** 33  
Schere, Effilier- **470** 8, **471** 34  
Schere, Eisen- **493** 22  
Schere, Faden- **465** 43  
Schere, gebogene **73** 36  
Schere, gekröpfte **65** 44  
Schere, Haarschneide- **470** 7, **471** 35  
Schere, Hand- **493** 87  
Schere, Hecken- **391** 17, 49  
Schere, Locken- **470** 5  
Schere, Lockenbrenn- **470** 5  
Schere, Oberleder- **465** 42  
Schere, Papp- **598** 7  
Schere, Rasen- **391** 48  
Schere, Reben- **426** 12  
Schere, Rettungs- **163** 75  
Schere, Rosen- **391** 50  
Schere, Schiefer- **501** 84  
Schere, Schlag- **505** 26  
Schere, Schneider- **469** 24  
Schere, Tafel- **505** 26  
Schere, Tapezier- **510** 34  
Schere, Verband- **163** 71  
Schere, Winkel- **505** 2  
Schere, Zelt- **663** 14  
Scherenblatt **471** 36  
Scherenschliff **97** 54  
Scherenstraße **541** 49  
Scherenstromabnehmer **627** 23  
Scherenwäschetrockner **119** 36  
Schergang **675** 47  
Scher-Kehr-Technik **229** 21  
Schersprung **227** 39, **229** 22  
Scherzapfen **499** 85  
Scherzartikel **243** 16  
Scheuche, Vogel- **386** 28  
Scheuerbürste **119** 60

Scheuereimer **119** 58  
Scheuertuch **119** 59  
Scheuklappe **203** 26  
Scheune **401** 29  
Schicht **491** 67, 68  
Schicht, Binder- *Bau* **491** 64  
Schicht, Binder- *Straße* **628** 3, 4  
Schicht, Brems- **15** 63  
Schicht, Deck- **628** 5  
Schicht, E- **25** 32  
Schicht, Erdöl führende **534** 23  
Schicht, F<sup>1</sup>- **25** 33  
Schicht, F<sup>2</sup>- **25** 34  
Schicht, Fahrbahn- **628** 1–5  
Schicht, Flach- **503** 7  
Schicht, Frostschutz- *Straße* **628** 1  
Schicht, Frostschutz- *Straßenbau* **631** 45  
Schicht, Gesteins- **39** 63  
Schicht, Grund- **25** 7  
Schicht, Läufer- **491** 63  
Schicht, Mudde- **39** 17  
Schicht, Null- **25** 9, 24  
Schicht, Ozon- **25** 13, 21  
Schicht, poröse **37** 32  
Schicht, Röhren- **381** 17  
Schicht, Schwebbeton- **679** 74  
Schicht, Starkwind- **25** 8  
Schicht, Strecken- **491** 64  
Schicht, Trag- **628** 2  
Schicht, Trenn- **25** 12  
Schicht, undurchlässige **37** 31  
Schicht, wasserführende *Geogr.* **37** 25  
Schicht, wasserführende *Wasservers.* **158** 2, **159** 38  
Schicht, wasserundurchlässige **159** 36  
Schichtaufnahme, Panorama- **68** 21  
Schichtfilter, Edelstahl- **427** 8  
Schichtgeflecht **521** 3

Schichtgestein **39** 51  
Schichtholzbank **437** 18  
Schichtkäse **423** 40  
Schichtstufe **39** 52  
Schichtvulkan **35** 4  
Schichtwolke **27** 3, 4, 8, 9, 10  
Schiebedach **619** 26  
Schiebedachwagen **652** 22  
Schiebedom, hydraulischer **401** 41  
Schiebefenster **643** 38  
Schiebegriffe **77** 43  
Schiebekarren, Gepäck- **638** 33  
Schiebelademechanik **727** 7  
Schieber *Musik* **279** 33  
Schieber *Pflege* **77** 21  
Schieber *Wasserbau* **661** 62  
Schieber, Absperr- *Wasserbau* **661** 59  
Schieber, Absperr- *Wasservers.* **159** 48  
Schieber, Dia- **249** 45  
Schieber, Entleerungs- **159** 31  
Schieber, Kassetten- **481** 69  
Schieber, Mess- *Schlosser* **527** 59, 61  
Schieber, Mess- *Werkzeugmasch.* **543** 67, 72  
Schieber, Nebenluft- **119** 74  
Schieber, Rückspül- **659** 46  
Schieber, Schalt- **485** 17  
Schieber, Schnee- **239** 19  
Schieber, Spann- **129** 25  
Schieber, Umschalt- **442** 24  
Schieber, Visier- **443** 69  
Schieberegler, Frequenzband- **715** 103  
Schieberegler, Lautstärke- **717** 50  
Schiebergehäuse **661** 61  
Schieberhaus **661** 47, 71  
Schieberkasten **646** 31  
Schieberstange **646** 30  
Schiebeschild, Schnee- **629** 24

Schiebetor *Landw.* **401** 30  
Schiebetor *Wasserbau* **660** 22  
Schiebetür *Auto* **619** 36  
Schiebetür *Brauerei* **453** 48  
Schiebetür *Eisenbahn* **643** 19, **652** 15  
Schiebetür *Kaufhaus* **165** 58  
Schiebetür *Kfz* **621** 32  
Schiebetür *Schiff* **671** 48  
Schiebetürenschränk **724** 1, **729** 40  
Schiebkarre **491** 37, **493** 42  
Schiebkarren **491** 37, **493** 42  
Schieblehre *Schlosser* **527** 59  
Schieblehre *Werkzeugmasch.* **543** 67  
Schiebrad **77** 49  
Schiebung, Über- **37** 8  
Schied **425** 59  
Schiedsrichter **209** 63, **211** 55, **215** 20, 22  
Schiedsrichterassistent **209** 60  
Schiedsrichtermikrofon **213** 17  
Schiedsrichterpfeife **209** 66  
Schiedsrichterstuhl **213** 16, **215** 21  
Schiefblatt **369** 10  
schiefe Falte **37** 16  
Schieferdach **501** 61–89  
Schieferdecker **501** 71  
Schieferhammer **501** 73  
Schieferschere **501** 84  
Schieferstein **501** 85  
Schiefertafel **249** 68  
Schienbein **51** 32  
Schienbeinknöchel **49** 101  
Schienbeinmuskel **53** 47  
Schienbeinnerv **53** 32  
Schienbeinschlagader **53** 20  
Schienbeinschoner **208** 34  
Schienbeinschutz *Polizei* **135** 26  
Schienbeinschutz *Sport* **208** 34, **211** 41, **237** 26

Schiene *Bahnhof* **638** 7  
Schiene *Bergbahn* **654** 10  
Schiene *Eisenbahn* **633** 1  
Schiene *Freizeitpark* **168** 6  
Schiene *Korbmacher* **521** 24  
Schiene *Med.* **63** 13  
Schiene *Sport* **238** 11  
Schiene, Abreiß- **510** 42  
Schiene, Anschlag- **727** 9  
Schiene, Bein- **208** 33  
Schiene, Eisenbahn- **633** 1  
Schiene, Feed- **711** 15  
Schiene, Flügel- **633** 25  
Schiene, Gardinen- **113** 16  
Schiene, Geräteträger- **70** 12  
Schiene, Gleit- **683** 50  
Schiene, Kompendium- **489** 35  
Schiene, Kreuz- **713** 33  
Schiene, Lauf- **622** 19  
Schiene, Lege- **569** 33  
Schiene, Leit- **193** 20  
Schiene, Nadel- **569** 36  
Schiene, Oberarm- **285** 47  
Schiene, Präzisions- **258** 23  
Schiene, Prisma- **515** 61  
Schiene, Reiß- **559** 9  
Schiene, Reiter- **323** 30  
Schiene, Roll- **191** 42  
Schiene, Säge- **437** 35  
Schiene, Straßenbahn- **157** 41  
Schiene, Tapezier- **510** 39  
Schiene, Transport- **517** 42  
Schiene, Umführungs- **654** 26  
Schiene, Unterarm- **285** 47  
Schiene, Zwischen- **633** 26  
Schienen **246** 12  
Schienenbergbahn **654** 1–14

Schienenfuß **633** 4  
schienengleicher gesicherter Bahnübergang **633** 39  
schienengleicher Übergang **45** 25  
Schienengüterverkehr **641**  
Schienenhobel **521** 39  
Schienenkopf **633** 2  
Schienenlasche **633** 12  
Schienenraum **627** 35  
Schienenräumer **646** 34  
Schienenräummaschine **652** 17  
Schienensteg **633** 3  
Schienenstoß **633** 11  
Schierling, Gefleckter **378** 4  
Schießen, Bogen- **241** 53–66  
Schießen, Eis- **237** 28–30  
Schießen, Eisstock- **237** 28–30  
Schießen, Gewehr- **241** 22–43  
Schießen, Skeet- **241** 44–52  
Schießen, Tontauben- **241** 44–52  
Schießen, Wurftauben- **241** 44–52  
Schießer **461** 92  
Schießhütte **441** 59  
Schießleine **685** 3  
Schießluke **441** 60  
Schießscharte **285** 18  
Schiff *Astron.* **17** 45  
Schiff *Flagge* **126** 24  
Schiff *Rummelplatz* **246** 21  
Schiff, aufgelaufenes **684** 2  
Schiff, Bäder- **668** 15  
Schiff, Beiwagen- **609** 53  
Schiff, Container- *Hafen* **681** 45, **682** 5  
Schiff, Container- *Schiff* **668** 21, **669** 76  
Schiff, Drachen- **663** 13–17  
Schiff, Fahrgast- **659** 56  
Schiff, Feuer- *Navigation* **679** 49  
Schiff, Feuer- *Schiff* **669** 47

Schiff, Fischfang- **669** 81  
Schiff, Fischverarbeitungs- **669** 81  
Schiff, Forschungs- **668** 9  
Schiff, gestrandetes **685** 12  
Schiff, Kreuzfahrt- **670–673**  
Schiff, Kriegs- **663** 9–12  
Schiff, Langleinen- **450** 24  
Schiff, Linien- *Hafen* **680** 32  
Schiff, Linien- *Schiff* **663** 51–60  
Schiff, Mittel- **295** 1, **301** 76  
Schiff, Motor- **669** 89  
Schiff, Nydam- **663** 1–6  
Schiff, Passagier- **672** 1  
Schiff, passierendes **671** 64  
Schiff, Piraten- **187** 17  
Schiff, Quer- **295** 3  
Schiff, Roll-on-roll-off- **682** 17  
Schiff, Ro-ro- **682** 17  
Schiff, Ruder- **663** 1–6  
Schiff, Seebäder- **668** 15  
Schiff, Segel- **665, 667**  
Schiff, Seiten- **295** 2, **301** 77  
Schiff, Start- **195** 15  
Schiff, Voll- **667** 24–27, 31, 35  
Schiff, Vor- **663** 49  
Schiff, Wetterbeobachtungs- **29** 9  
Schiff, Wikinger- **663** 13–17  
schiffbarer **47** 28  
schiffbarer Strom **45** 44  
Schiffbau **674, 675**  
Schiffbauhalle **674** 3, 4  
Schiffbrüchige **685** 10  
Schiffbrüchiger **685** 10  
Schiffbrücke **45** 45  
Schiffchen **467** 20  
Schiffchen, Weihrauch- **291** 42  
Schiffchenarbeit **467** 19

Schiffchenmütze **95** 39  
Schiffer, Schlepp- **659** 20  
Schifferklavier **275** 36  
Schifffahrtszeichen **679** 6–47  
Schiff in Spanten **674** 29  
Schiff-Luft-Rakete **133** 23, 30  
Schiff-Schiff-Rakete **133** 25  
Schiffshebewerk **660** 33  
Schiffshobel **515** 28  
Schiffskonstruktion **675** 47–68  
Schiffsmotiv **671** 50  
Schiffsneubau **674** 30  
Schiffsschaukel **246** 20  
Schiffsschraube *Schiff* **668** 45, **672** 6  
Schiffsschraube *Schiffbau* **675** 75  
Schiffsstapler **682** 15  
Schiffstrog **660** 38  
Schiffstyp **668, 669**  
Schiffstyp, historischer **663**  
Schiffverband, Schub- **681** 60  
Schifter **499** 61  
Schifter, Walm- **499** 63  
Schikhara **293** 12  
Schild **154** 10  
Schild, Firmen- **491** 47  
Schild, Front- **439** 33  
Schild, Hals- **329** 32, **433** 4  
Schild, Haltestellen- *Stadt* **156** 23  
Schild, Haltestellen- *Straßenbahn* **627** 37  
Schild, Heck- **439** 38  
Schild, Hinweis- **636** 35, **637** 62  
Schild, Hitze- **703** 9, 41  
Schild, Innen- **549** 36  
Schild, Kälte- **75** 41  
Schild, Kassen- **624** 41  
Schild, Kopf- **529** 3  
Schild, Lang- **285** 56



Schild, Leucht- **625** 81  
Schild, Linien- **627** 21  
Schild, Namens- *Bahnhof* **636** 8  
Schild, Namens- *Segeln* **195** 46  
Schild, Planier- **631** 7  
Schild, Preis- *Fleischerei* **459** 34  
Schild, Preis- *Kaufhaus* **164** 27  
Schild, Rauchverbots- **638** 22  
Schild, Räum- **631** 7  
Schild, Rücken- *Büro* **727** 32  
Schild, Rücken- *Zool.* **341** 29  
Schild, Rund- **285** 57, 58  
Schild, Schneeschiebe- **629** 24  
Schild, Schutz- *Polizei* **135** 24  
Schild, Schutz- *Schiff* **663** 17  
Schild, Schutz- *Schweißer* **529** 3  
Schild, Seiten- **661** 76  
Schild, Sonderangebots- **165** 83  
Schild, Startnummern- **609** 22  
Schild, Stations- **638** 3  
Schild, Straßen- **156** 4  
Schild, Taxi- **157** 67  
Schild, Touristeninformations- **156** 31  
Schild, Trag- **549** 37  
Schild, Verkehrs- **613** 11, 13  
Schild, Vorderwand- **632** 13  
Schild, Wärmeschutz- **699** 4, 19  
Schild, Windschutz- **21** 34  
Schild, Ziel- *Bahnhof* **639** 47  
Schild, Ziel- *Straßenbahn* **627** 20  
Schildbogen **295** 17  
Schildbuckel **285** 58  
Schildchen **329** 33, **433** 5  
Schilddrüse **57** 2  
Schildhalter **127** 17, 18  
Schildknorpel **57** 5  
Schildkröte, Karette- **341** 28

Schildlaus, San-José- **431** 23  
Schild m *Heraldik* **127** 2  
Schild m *Zool.* **445** 60  
Schildmauer **285** 19  
Schild n **445** 76, 84  
Schildneigungsverstellung **631** 8  
Schildpanzer **285** 65  
Schildstachel **285** 58  
Schildvulkan **35** 2  
Schilf **521** 27  
Schilfilie **367** 8  
Schilfrohr **375** 23  
Schilftorf **39** 19  
Schillerlocke **99** 7  
Schimmelkäfer **431** 46  
Schimpanse **349** 19  
Schinken *Fleischerei* **457** 38  
Schinken *Supermarkt* **463** 72  
Schinken, geräucherter **463** 72  
Schinken, Knochen- *Fleischerei* **459** 29  
Schinken, Knochen- *Supermarkt* **463** 72  
Schinken, Koch- **463** 72  
Schinken, Lachs- **463** 72  
Schinkenspeck **457** 53  
Schinkenstück **457** 51  
schintoistischer Tempelbau **293** 14–17  
Schinto-Schrein **293** 14  
Schippen **175** 39  
Schirm *Kirche* **293** 5  
Schirm *Kopfbedeckung* **95** 5  
Schirm *Zool.* **332** 17  
Schirm, Bild- *Bahnhof* **636** 6, 7  
Schirm, Bild- *Bank* **732** 5  
Schirm, Bild- *Buch* **599** 23  
Schirm, Bild- *Büro* **724** 17  
Schirm, Bild- *Fotogr.* **487** 44  
Schirm, Bild- *Landw.* **435** 55

Schirm, Bild- *Polizei* **135** 35  
Schirm, Bild- *Post* **707** 42  
Schirm, Bild- *Schule* **147** 7  
Schirm, Bild- *Telefon* **708** 40  
Schirm, Bild- *Werkstatt* **622** 8, 25  
Schirm, Bild- *Zeichner* **559** 15  
Schirm, Fall- *Flugsport* **199** 29, 37, **201** 25  
Schirm, Fall- *Meteor.* **31** 57  
Schirm, Fall- *Raumfahrt* **703** 60, 61  
Schirm, Hilfs- **199** 31  
Schirm, Jagd- **440** 11  
Schirm, Leucht- **479** 68  
Schirm, Ofen- **248** 10  
Schirm, Radar- **676** 10  
Schirm, Regen- *Bahnhof* **639** 37  
Schirm, Regen- *Hausrat* **110** 14  
Schirm, Sonnen- *Haus* **103** 42  
Schirm, Sonnen- *Park* **167** 58  
Schirm, Sonnen- *Stadt* **157** 51  
Schirm, Wind- *Astron.* **21** 16  
Schirm, Wind- *U-Elektronik* **717** 16  
Schirm, Wolken- **27** 20  
Schirmchen, Eis- **149** 24  
Schirmkappe **199** 30  
Schirmmütze *Kleidung* **81** 59  
Schirmmütze *Kopfbedeckung* **95** 34  
Schirmmütze *Polizei* **135** 31  
Schirmmütze *Schiff* **671** 77  
Schirmqualle **332** 16  
Schirmständer **110** 17  
Schiwa **293** 13  
Schiwa, tanzender **293** 13  
Schiwagomütze **95** 38  
Schlacht, Schneeball- **239** 10  
Schlachter *Fleischerei* **458** 7  
Schlachter *Schlachthof* **456** 1  
Schlachtere *Fleischerei* **459** 29–66

Schlachtereier *Stierkampf* **251** 13  
Schlachtermesser **458** 1–6  
Schlachtermolle **458** 9  
Schlachtfeld **45** 93  
Schlachthof **456**  
Schlachtschwein **456** 4  
Schlachttierteil **457**  
Schlachtvieh **456** 2  
Schlackenabfluss **539** 9  
Schlackenabstich **539** 9  
Schlackenabzug **547** 18  
Schlackenhaken **522** 5  
Schlackenhammer **528** 35, **529** 17  
Schlackenkübel **539** 10  
Schlafanzug **81** 26, **87** 2, 52  
Schlafanzughose **87** 4, 5, 53, 54  
Schlafdecke **112** 10  
Schläfe **49** 12  
Schläfenbein **51** 42  
Schläfenlappen **51** 77  
Schläfenmuskel **55** 4  
Schläfenschlagader **53** 3  
Schläfenvene **53** 4  
Schlafhemd **87** 55  
Schlafkoje *Camping* **178** 20  
Schlafkoje *Raumfahrt* **705** 32  
Schlafmodul **705** 33  
Schlafmohn **377** 15  
Schlafsack, Baby- **78** 18  
Schlafsack, Mumien- **179** 42  
Schlafsofa **116** 15  
SchlafTier **117** 6  
Schlafwagen **643** 36  
Schlafzimmer **112**  
Schlafzimmerschrank **112** 1  
Schlag, Ab- **215** 39  
Schlag, Auf- **213** 13, 38, **215** 12

Schlag, Doppel- **269** 21  
Schlag, Durch- **527** 72  
Schlag, Hammer- **215** 37  
Schlag, Hau- **451** 18  
Schlag, Kahl- **436** 12  
Schlag, Nach- **269** 18  
Schlag, Nieder- **231** 40  
Schlag, Quer- **533** 52  
Schlag, Ritter- **285** 66  
Schlag, Rück- **213** 39  
Schlag, Rückhand- **213** 29  
Schlag, Schmetter- **213** 56  
Schlag, Tief- **231** 34  
Schlag, Treib- **215** 44  
Schlag, Über- **221** 58  
Schlag, Vor- **279** 31  
Schlag, Vorhand- **213** 30  
Schlagader **63** 16  
Schlagader, Hals- **53** 1  
Schlagader, Hüft- **53** 17  
Schlagader, Lungen- **53** 11, **57** 68  
Schlagader, Puls- **53** 21  
Schlagader, Schenkel- **53** 19  
Schlagader, Schienbein- **53** 20  
Schlagader, Schläfen- **53** 3  
Schlagader, Schlüsselbein- **53** 7  
Schlagader, Stirn- **53** 5  
Schlagbesen **108** 21  
Schlagbohrer **519** 43  
Schlagbohrmaschine **519** 43  
Schlagbolzen **442** 21  
Schlagbrett **275** 80  
Schlageisen **303** 14  
Schlägel *Bau* **491** 54  
Schlägel *Kunst* **303** 21  
Schlägel *Musik* **271** 34, **273** 58  
Schlägel, Nummerier- **439** 12

Schlägel, Trommel- **273** 56  
Schläger **241** 69  
Schläger, Badminton- **213** 57  
Schläger, Baseball- **211** 52  
Schläger, Durch- **519** 32  
Schläger, Eishockey- **237** 19  
Schläger, Federball- **213** 57  
Schläger, Golf- *Hausrat* **110** 15  
Schläger, Golf- *Sport* **215** 53–55  
Schläger, Hockey- **211** 45  
Schläger, Lacrosse- **213** 74  
Schläger, Squash- **213** 67  
Schläger, Tennis- **213** 24  
Schläger, Tischtennis- **213** 40  
Schläger, Über- **215** 33  
Schlägerbelag **213** 42  
Schlägerblatt **213** 41, **237** 21  
Schlägergriff **213** 43  
Schlägerschaft **213** 25, **237** 20  
Schlagfell **273** 54  
schlagfeste Polymere **235** 28  
Schlaggewicht *Flohmarkt* **249** 62  
Schlaggewicht *Uhr* **475** 20  
Schlaghacke **408** 12  
Schlaghebel **129** 34  
Schlagholz *Kunst* **303** 12  
Schlagholz *Sport* **211** 30  
Schlaghose **81** 60  
Schlaginstrument **273** 51–61, **275** 47–59  
Schlagmallinie **211** 27  
Schlagmann *Sport* **211** 29, 53, **215** 33  
Schlagmann *Wassersport* **190** 10  
Schlagmaschine *Bäckerei* **461** 69  
Schlagmaschine *Textil* **565** 30  
Schlagmesser **437** 41  
Schlagobers **460** 34  
Schlagrad **598** 22

Schlagring **275** 27  
Schlagsahne **460** 34  
Schlagschere **505** 26  
Schlagschnur **510** 45  
Schlagschrauber, Druckluft- **523** 6  
Schlagstäbchen **271** 19  
Schlagversuch **211** 53  
Schlagwand **241** 71  
Schlagwerkkafeemühle **108** 12  
Schlagzeile **311** 9  
Schlagzeug *Musik* **275** 47  
Schlagzeug *Nachtklub* **253** 27  
Schlagzeuger **253** 26  
Schlagzither **275** 21  
Schlämme, Ton- **557** 14  
Schlammerguss **35** 49  
Schlammkegel **35** 49  
Schlammsammler **646** 28  
Schlange *Astron.* **17** 20  
Schlange *Turnen* **225** 38  
Schlange *Zoo* **171** 31  
Schlange *Zool.* **341** 38–41  
Schlange, Gift- **341** 40  
Schlange, Lernäische **281** 34  
Schlange, Luft- **243** 21  
Schlange, Wasser speiende **187** 25  
Schlangenfibel **283** 28  
Schlangenfuß **281** 43  
Schlangenkopf **281** 21  
Schlangenkühler **323** 5  
Schlangenleib **281** 2, 36  
Schlangenschweif **281** 33  
Schlangensterne **343** 11  
Schlankformschlüpfer **87** 31  
Schlauch *Fahrrad* **602** 23  
Schlauch *Hausrat* **119** 75  
Schlauch *Maler* **511** 42

Schlauch, Abgas- **623** 46  
Schlauch, Acetylen- **528** 9  
Schlauch, Aufwind- **201** 39  
Schlauch, Dampf- **119** 93  
Schlauch, Drainage- **73** 41  
Schlauch, Garten- *Garten* **391** 27  
Schlauch, Garten- *Haus* **103** 38  
Schlauch, Grobschmutz- **119** 88  
Schlauch, Mess- **622** 30  
Schlauch, Pollen- **353** 71  
Schlauch, Sauerstoff- **528** 10  
Schlauch, Saug- **119** 75  
Schlauch, Sporen- **381** 12, 13  
Schlauch, Staubsauger- **626** 10  
Schlauch, Thermik- **201** 39  
Schlauch, Trag- **197** 26  
Schlauch, Wasser- **491** 38  
Schlauch, Zapf- **626** 35, 36, 37, 38  
Schlauchanschluss **701** 7  
Schlauchboot **685** 18  
Schlauchboot, Sport- *Tauchen* **180** 23  
Schlauchboot, Sport- *Wassersport* **197** 1  
Schlauchbrause **507** 30  
Schlauchhahn **103** 37  
Schlauchklemme *Chemie* **325** 30  
Schlauchklemme *Hausrat* **109** 25  
Schlauchklemme *Werkstatt* **622** 31  
Schlauchnippel **391** 45  
Schlauchreifen **207** 22  
Schlauchturm **162** 3  
Schlauchwagen **391** 26  
Schlaufe, Fuß- **181** 26  
Schlaufe, Gürtel- **89** 41  
Schlaufe, Hand- **235** 5  
Schlaufe, Steg- **197** 55  
Schlaufe, Zug- **93** 64  
Schlehdorn **361** 27



Schlehe **361** 27  
Schlei **41** 9  
Schleiche, Blind- **341** 37  
Schleier *Bot.* **381** 5  
Schleier *Kirche* **291** 19  
Schleier *Zool.* **333** 23  
Schleier, Bienen- **425** 70  
Schleier, Braut- **291** 19  
Schleier, Eiswolken- **27** 7  
Schleier, Trauer- **289** 39  
Schleier, Witwen- **289** 39  
Schleiereule **333** 22  
Schleierling, Prächtiger **379** 10  
Schleifaggregat **517** 36  
Schleifband **517** 13, 31  
Schleifbandregulierschraube **517** 12  
Schleifbock, Werkzeug- **522** 18  
Schleife *Kleidung* **83** 61  
Schleife *Textil* **575** 39  
Schleife, Frack- **89** 17  
Schleife, Register- **278** 7  
Schleife, Samt- **99** 9  
Schleife, Zopf- **99** 5  
Schleifen **511** 16  
Schleifenbildner **261** 30  
Schleifer **269** 16  
Schleifer, Diamant- **69** 41  
Schleifer, Vibrations- **519** 53  
Schleiferei **579** 3  
Schleifgerät **523** 7  
Schleifholz **579** 1  
Schleifklotz *Maler* **511** 20  
Schleifklotz *Tapezierer* **510** 13  
Schleiflade **278** 12–14  
Schleifleiste **641** 34  
Schleifmaschine *Maler* **511** 17  
Schleifmaschine *Schlosser* **526** 4

Schleifmaschine, Einband- **517** 28  
Schleifmaschine, Kanten- **517** 10  
Schleifmaschine, Langband- **517** 28  
Schleifmaschine, Rund- **545** 1  
Schleifmaschine, Trenn- **505** 16  
Schleifmaschine, Werkstatt- **523** 7  
Schleifmaschinenbett **545** 6  
Schleifmaschinentisch **545** 7  
Schleifpapier *Drechsler* **520** 26  
Schleifpapier *Maler* **511** 19  
Schleifpapier *Tapezierer* **510** 14  
Schleifpapier, Teller- **519** 25  
Schleifringkörper **551** 13  
Schleifscheibe *Heimwerken* **519** 23  
Schleifscheibe *Kunst* **305** 46  
Schleifscheibe *Sägewerk* **555** 44  
Schleifscheibe *Schlosser* **526** 5  
Schleifscheibe *Schmied* **522** 19, **523** 8  
Schleifscheibe *Schuhmacher* **464** 6  
Schleifscheibe *Werkzeugmasch.* **545** 4  
Schleifscheibenkombination **477** 37, 44  
Schleifschuh, Rahmen- **517** 33  
Schleifstein **579** 7  
Schleifstück **627** 24  
Schleifsupport **545** 3  
Schleiftisch **517** 34  
Schleimpfropf **61** 36  
Schlemmkanal **51** 82  
Schlepp **201** 21  
Schlepp, Flugzeug- **201** 19  
Schleppbügel **235** 42  
Schleppdach **103** 65  
Schleppe **205** 50  
Schleppe, Heck- **450** 9  
Schleppen **684**  
Schleppenleger **205** 48  
Schleppensylphe **339** 10

Schlepper *Fluss* **659** 17  
Schlepper *Landw.* **401** 48, **407** 8, **409** 19  
Schlepper *Schiff* **684** 5  
Schlepper *Schiffbau* **675** 45  
Schlepper, Acker- **405** 43, **407** 8  
Schlepper, Bugsier- *Hafen* **680** 15  
Schlepper, Bugsier- *Schiff* **684** 16  
Schlepper, Flugzeug- **695** 23  
Schlepper, Sattel- **621** 20  
Schlepper, Schmalspur- **426** 18  
Schlepper, Schub- **669** 86  
Schlepper, Stammholz- **439** 32  
Schlepper, Wald- **439** 27  
Schlepper, Weinberg- *Landw.* **435** 38  
Schlepper, Weinberg- *Weinbau* **426** 18  
Schlepperbefeuerung **684** 25  
Schlepperpumpe **409** 17  
Schleppflug **201** 19  
Schleppflugzeug **201** 20  
Schleppgeschirr **684** 6, 13  
Schlepphaken **684** 27  
Schleppjagd **205** 41–50  
Schleppkahn **659** 19  
Schleppkäsel **684** 9  
Schleppklüse **684** 11  
Schleppkopfsauger **659** 44  
Schlepplift *Bergbahn* **654** 19  
Schlepplift *Sport* **235** 40  
Schleppnetz **450** 17  
Schleppnetzfischerei **450** 8–19  
Schleppschiffer **659** 20  
Schleppseil *Flugsport* **201** 22  
Schleppseil *Fluss* **659** 18  
Schleppseil *Sport* **235** 44  
Schleppseil *Wassersport* **197** 43  
Schleppspur **235** 41  
Schleppstart, Flugzeug- **201** 19

Schlepptau **199** 61  
Schleppender-Schnellzuglokomotive **647** 64  
Schlepptrasse *Fluss* **659** 18  
Schlepptrasse *Schiff* **684** 8  
Schleppwinde **684** 7  
Schleppzug **659** 16  
schlesisches Frühstücksgebäck **460** 46  
Schleswig-Holstein **41** 7  
Schleuder, Honig- **425** 73  
Schleuder, Schnee- **652** 17  
Schleuder, Speer- **283** 5  
Schleuderhonig **425** 75, 76  
Schleudern **221** 58  
Schleuderschutzbremse **649** 33  
Schleudersitz **131** 6  
Schleudertankwagen **401** 39  
Schleuse, Andock- **705** 12  
Schleuse, Deich- **659** 32  
Schleuse, Einspül- **435** 5  
Schleuse, Kammer- **45** 57  
Schleuse, Koppel- **660** 20  
Schleuse, Luft- **703** 28  
Schleuse, Material- *Energie* **549** 44  
Schleuse, Material- *Raumfahrt* **705** 10  
Schleuse, Molch- **537** 31  
Schleuse, Objekt- **479** 62  
Schleuse, Personen- *Energie* **549** 43  
Schleuse, Personen- *Raumfahrt* **705** 11  
Schleuse, See- **41** 42  
Schleuse, Stau- **45** 68  
Schleuse, Wetter- **533** 35  
Schleusenkammer **660** 24  
Schleusenklappe **705** 16  
Schleusentor **660** 22  
Schleusentunnel **703** 72  
Schleusenvorhafen **660** 30  
Schlichter **563** 55

Schlichtfeile **526** 20  
Schlichthammer **522** 35  
Schlichthobel *Heimwerken* **519** 1  
Schlichthobel *Tischler* **515** 15  
Schlichtplatte **505** 4  
Schlickbank **684** 3  
Schlickerguss **561** 22  
Schliefer, Klipp- **345** 27  
Schließanlage, Tür- **625** 79  
Schließe *Kleidung* **85** 70  
Schließe *Schmuck* **97** 32  
Schließe, Ketten- **491** 30  
Schließe, Seil- **491** 30  
Schließe, Weißgold- **96** 10  
Schließer **489** 33  
Schließfach, Gepäck- **636** 42  
Schließfeder **129** 12  
Schließfrucht **353** 107  
Schließhebel, Binderücken- **731** 76  
Schließkopf **531** 59  
Schließmuskel *Anat.* **57** 76  
Schließmuskel *Biene* **425** 23  
Schließrahmen **595** 6  
Schließwinkeltester **623** 54  
Schließzeug **595** 7  
Schliff, Achteck- **97** 53  
Schliff, Alt- **97** 50  
Schliff, Brillant- **97** 45  
Schliff, Ceylon- **97** 44  
Schliff, facettierter **97** 48  
Schliff, gemischter **97** 48  
Schliff, Hohl- **237** 14  
Schliff, Holz- **579** 3–11  
Schliff, Karree- **97** 52  
Schliff, Rosen- **97** 46  
Schliff, Scheren- **97** 54  
Schliff, Smaragd- **97** 53

Schliff, Stein- **305** 45  
Schliff, Stern- **97** 43  
Schliff, Tafel- **97** 47  
Schliff, Trapez- **97** 57  
Schliff, Treppen- **97** 59, 60, 61  
Schliffansatz **325** 37  
Schliffart **97** 42  
Schliffform *Optiker* **477** 44  
Schliffform *Schmuck* **97** 42  
Schlinge **501** 68  
Schlinge, Abseil- **233** 33  
Schlinge, Arm- **63** 3  
Schlinge, Filet- **467** 23  
Schlinge, Modellier- **303** 11  
Schlinge, Seil- **233** 11  
Schlinge, Sicherungs- **233** 16  
Schlingerkiel **675** 50  
Schlingpflanze **386** 6  
Schlitten **237** 35  
Schlitten, Bett- **543** 24  
Schlitten, Bob- **238** 20  
Schlitten, Hunde- **239** 27  
Schlitten, Karten- **255** 50  
Schlitten, Längs- **543** 42  
Schlitten, Nansen- **238** 19  
Schlitten, Ober- **543** 22  
Schlitten, Pferde- **239** 12  
Schlitten, Polar- **238** 19  
Schlitten, Quer- **543** 23, 39  
Schlitten, Rodel- *Sport* **238** 1, 2  
Schlitten, Rodel- *Winter* **239** 7  
Schlitten, Säge- **515** 71  
Schlitten, Skeleton- **238** 23  
Schlitten, Strick- **569** 4  
Schlitten, Transport- **555** 54  
Schlitten, Unter- **543** 24  
Schlittenhund **239** 28

Schlittenrückführung **731** 3  
Schlittenschelle **239** 14  
Schlitterbahn **239** 16  
Schlittschuh **237** 10  
Schlittschuh, Klapp- **237** 16  
Schlittschuhlaufen **237** 1–17  
Schlittschuhläuferin **237** 1  
Schlitz, Abluft- **119** 32  
Schlitz, Ärmel- **83** 63, **89** 59  
Schlitz, Brief- **110** 34  
Schlitz, Dampfaustritts- **119** 15  
Schlitz, Drei- **301** 13  
Schlitz, Einfädel- **469** 59  
Schlitz, Eingabe- **732** 8  
Schlitz, Einlass- **614** 7  
Schlitz, Einwurf- **732** 17  
Schlitz, Führungs- **271** 41  
Schlitz, Hosen- **89** 71  
Schlitz, Luft- **619** 38  
Schlitz, Lüftungs- **505** 35  
Schlitz, Saum- **85** 61  
Schlitz, Schrauben- **531** 38  
Schlitz, Seiten- **83** 64, 69, **85** 50  
Schlitz, Steuer- **199** 38  
Schlitz, Stift- **531** 49  
Schlitz, Stimm- **279** 33  
Schlitz, Telefonkarten- **708** 31  
Schlitz, Urnen- **141** 12  
Schlitzschraube **531** 36  
Schlitzsystem **199** 37  
Schloss *Friseur* **471** 37  
Schloss *Geogr.* **45** 96  
Schloss *Jagd* **442** 9  
Schloss, Barock- **166** 7  
Schloss, Einsteck- **527** 42  
Schloss, Gewehr- **442** 9  
Schloss, Handschuhfach- **615** 104

Schloss, Märchen- **168** 14  
Schloss, Mutter- **543** 19  
Schloss, Ritter- **285** 1  
Schloss, Sicherheits- **527** 51  
Schloss, Spann- *Böttcher* **512** 4  
Schloss, Spann- *Eisenbahn* **633** 31  
Schloss, Speichen- **603** 57  
Schloss, Sperr- **708** 22  
Schloss, Tür- *Energie* **495** 49  
Schloss, Tür- *Hausrat* **110** 31  
Schloss, Tür- *Schlosser* **527** 42  
Schloss, Vorhänge- **107** 22  
Schloss, Vorlege- **107** 22  
Schloss, Zahlen- **725** 25  
Schloss, Zünd- **615** 73  
Schloss, Zylinder- **527** 51  
Schlossblech **527** 43  
Schlosser **526** 7, **527**  
Schlosser, Bau- **526** 7  
Schlosser, Kunst- **526** 7  
Schlosser, Maschinen- **526** 7  
Schlosser, Stahlbau- **526** 7  
Schlosserhahn **337** 8  
Schlosserhammer *Heim werken* **519** 40  
Schlosserhammer *Schlosser* **526** 29  
Schlosserin **526**, **527**  
Schlosserschraubstock **507** 80  
Schlosserwerkstatt **526**, **527**  
Schlossmacher **526** 7  
Schlosspark, barocker **166** 1–40  
Schlossplatte **543** 16  
Schlossraum **725** 26  
Schlot **35** 6, 17  
Schlotbreccie **35** 16  
Schlotbrekzie **35** 16  
Schlüpfer, Schlankform- **87** 31  
Schlüpfer, Zaun- **337** 11



Schlupfhemdchen **81** 9  
Schlüssel *Polizei* **135** 9  
Schlüssel *Schlosser* **527** 38  
Schlüssel *Vorgesch.* **283** 32  
Schlüssel, Alt- **267** 10  
Schlüssel, Bass- **267** 9  
Schlüssel, C- **267** 10, 11  
Schlüssel, F- **267** 9  
Schlüssel, Flach- **527** 55  
Schlüssel, G- **267** 8  
Schlüssel, Gehäuse- **474** 11  
Schlüssel, Hydranten- **162** 39  
Schlüssel, Maul- **622** 15  
Schlüssel, Noten- **267** 8–11  
Schlüssel, Ring- **622** 16  
Schlüssel, Rollgabel- **507** 67  
Schlüssel, Sicherheits- **527** 55  
Schlüssel, Stimm- **277** 20  
Schlüssel, Tenor- **267** 11  
Schlüssel, Violin- **267** 8  
Schlüssel, Zimmer- **154** 9  
Schlüssel, Zünd- **615** 74  
Schlüsselanhänger **625** 55  
Schlüsselbein **51** 8  
Schlüsselbeinschlagader **53** 7  
Schlüsselbeinvene **53** 8  
Schlüsselblume **365** 8  
Schlüsselbord **110** 20  
Schlüsselbrett **154** 4  
Schlüsselbund **110** 21  
Schlüsselchen, Himmels- **365** 8  
Schlüsselloch **527** 47  
Schlüsselmacher **526** 7  
Schlüsselweite **531** 21  
Schlusshahn **325** 53  
Schlusskontrolle, optische **587** 38  
Schlussleuchte, Nebel- **614** 56

Schlussmann **233** 32  
Schlussrechnung **316** 8–10  
Schlussstein **295** 33, **297** 23  
Schmale, Fromändaner **415** 22  
schmalfette **581** 10  
Schmalfilmkamera **489** 52  
Schmalfilmprojektor **261** 52  
Schmalreh **445** 38  
Schmalerspurschlepper **426** 18  
Schmaltier **445** 2  
Schmalwinkel-TV-Kamera **23** 15  
Schmalz, Schweine- **459** 33  
Schmälzen **565** 8  
Schmeißfliege **329** 19  
Schmelz, Zahn- **55** 37  
Schmelze, Spinn- **573** 29  
Schmelzeinsatz **509** 31  
Schmelzeinsatzhalter **509** 30  
Schmelzofen *Galvanoplastik* **590** 19  
Schmelzofen *Goldschmied* **473** 9  
Schmelzofen, Glas- **563** 50  
Schmelzofen, Induktions- **540** 1  
Schmelzsicherung **509** 31  
Schmelzspinnen **573** 30, 33  
Schmelzwanne **562** 3, 14  
Schmelzwanne, Glas- **562** 1, **563** 51  
Schmelzwasserrinne **41** 8  
Schmerwurz **373** 9  
Schmetterball **213** 32  
Schmetterling *Turnen* **223** 25  
Schmetterling *Zool.* **329** 53, 183, **433** 16, 19, 45, 48  
Schmetterling, Frost- **431** 16  
Schmetterling, Klein- **397** 65, 67  
Schmetterling, männlicher **433** 30  
Schmetterling, Nacht- **331** 8, **433** 15  
Schmetterling, weiblicher **433** 31  
Schmetterlingsaufschlag **215** 12

Schmetterlingsblütler **393** 1  
Schmetterlingsschwimmen **189** 31  
Schmetterlingsstellung **195** 4  
Schmetterlingstisch **643** 11  
Schmettertern **215** 17  
Schmetterschlag **213** 56  
Schmidkäfer **329** 26  
Schmied **522** 40, 291  
Schmied, Gold- **473** 18  
Schmiede **522, 523**  
Schmiede, Freiform- **525**  
Schmiede, Gesenk- **525**  
Schmiede, Gold- **473**  
Schmiede, Kessel- **674** 9  
Schmiede, Silber- **473**  
Schmiedeanlage, Freiform- **525** 33–42  
Schmiedefeuer **522** 1–8, **523** 34  
Schmiedehandhammer **522** 23  
Schmiedelufthammer **522** 9  
Schmiedemanipulator **525** 38, 41  
Schmieden, Gesenk- **525** 1–13  
Schmiedenagel **499** 94  
Schmiedeofen, Gas- **526** 23  
Schmiedepresse, Freiform- **525** 33  
Schmiedeteil **525** 6  
Schmiedewerkzeug **522** 22–39  
Schmiege, Gehrungs- **497** 81  
Schmiege, Stell- **497** 81  
Schmiernippel, Druck- **531** 81  
Schmieröl, Motor- **651** 55  
Schmierpumpe **647** 42  
Schmierstoff **625** 67  
Schmierung, Spurkranz- **649** 52  
Schminke, Faschings- **243** 14  
Schminkspiegel *Auto* **614** 16  
Schminkspiegel *Theater* **263** 45  
Schminkstift **263** 48

Schminktisch **263** 47  
Schminktuch **263** 46  
Schmirgelpapier **520** 26  
Schmörkel **445** 63  
Schmuck **96, 97**  
Schmuck, Altar- **287** 48  
Schmuck, Ansteck- **96** 19  
Schmuck, Blumen- **153** 43  
Schmuck, Fenster- **145** 69  
Schmuck, Tafel- **114** 20  
Schmuck, Tisch- **153** 43  
Schmuck, Wand- **151** 57  
Schmuckband **95** 11  
Schmuckelement **595** 10  
Schmuckgarnitur **96** 1  
Schmuckgesteck **95** 4  
Schmuckkassette **97** 31  
Schmuckkästchen **97** 31  
Schmuckkasten **97** 31  
Schmuckschatulle **97** 31  
Schmuckset **96** 1  
Schmucktanne **369** 16  
Schmuckuhr **97** 33  
Schmuckwarenabteilung **165** 72  
Schmusetier **79** 50  
Schmutz, Straßen- **157** 64  
Schmutzbehälter **629** 21  
schmutziges Geschirr **153** 37  
schmutzige Wäsche **119** 23  
Schmutztitel **601** 52  
Schmutztitelblatt **601** 51  
Schmutzwasserhausanschlussleitung **628** 26  
Schnabel *Landw.* **421** 44  
Schnabel *Zool.* **339** 3, **445** 89  
Schnabel, Gießpfannen- **539** 45  
Schnabel, Haken- **333** 9  
Schnabel, Storch- **365** 24, **369** 1

Schnabel, Unter- **335** 10  
Schnabelhöcker **335** 21  
Schnabelmaske **243** 18  
Schnabeltasse **77** 4  
Schnabeltier **345** 4  
Schnake **329** 17  
Schnalle, Gürtel- **85** 70, **89** 41  
Schnalle, Hosen- **89** 73  
Schnalle, Schuh- **93** 52  
Schnarrgans **335** 19  
Schnauzbart **99** 11  
Schnauze **350** 3  
Schnauzer *Frisur* **99** 11  
Schnauzer *Zool.* **350** 9  
Schnecke *Anat.* **55** 95

Schnecke *Bäckerei* **460** 44  
Schnecke *Musik* **273** 17  
Schnecke *Tankstelle* **624** 22  
Schnecke, Acker- **431** 44  
Schnecke, Aufgabe- **453** 26  
Schnecke, Einzugs- **405** 7  
Schnecke, Fall- **543** 18  
Schnecke, Haar- **101** 19  
Schnecke, Korn- **405** 18  
Schnecke, Korntankfüll- **405** 21  
Schnecke, Misch- **435** 48  
Schnecke, Nackt- **431** 44  
Schnecke, Überkehr- **405** 19  
Schnecke, Verteiler- **632** 12  
Schnecke, Weinberg- **332** 36  
Schneckenfrisur **101** 18, 19  
Schneckengetriebe **617** 58, 62  
Schneckengewinde **617** 52  
Schneckenhaus **332** 38  
Schneckenlenkung **617** 48  
Schneckennudel **460** 44  
Schneckenradsegment **617** 50  
Schnee **27** 10  
Schneeanzug *Kleidung* **81** 42  
Schneeanzug *Winter* **239** 17  
Schneeball **239** 11  
Schneeball, Gemeiner **359** 10  
Schneeballschlacht **239** 10  
Schneeband **233** 4  
Schneebesen **109** 32  
Schneebrille **233** 23  
Schneebrücke **233** 29  
Schneedecke **239** 3  
Schneefall **29** 25  
Schneefall, verbreiteter **27** 18  
Schneefang **91** 19  
Schneefanggitter **107** 9

Schneefangstütze **501** 16  
Schneegamasche **233** 59  
Schneeglöckchen **367** 1  
Schneeglöggli **373** 1  
Schneehaufen **239** 18  
Schneekette **239** 31  
Schneekreuz **31** 48  
Schneelawine **239** 22  
Schneemann **239** 15  
Schneemobil **239** 32  
Schneepflug *Straßenrein.* **629** 24  
Schneepflug *Winter* **239** 30  
Schneepflugtafel **635** 44  
Schneeräumer **629** 24  
Schneeräumfahrzeug **239** 29  
Schneeschieber **239** 19  
Schneeschiebeschild **629** 24  
Schneeschleuder **652** 17  
Schneetreiben **239** 24  
Schnee-Wald-Klima **29** 42  
Schneewechte **233** 25  
Schneidbacke, Spreiz- **163** 77  
Schneide *Forstw.* **439** 2  
Schneide *Hausrat* **115** 56  
Schneide, Hartmetall- **543** 48, 50  
Schneide, Rasier- **471** 41  
Schneideanlage, Autogen- **541** 42  
Schneideautomat, Papier- **601** 1  
Schneidehaus **256** 4  
Schneidekante **560** 11  
Schneideleiste **504** 21  
Schneidelineal **504** 21  
Schneidemaschine **513** 5  
Schneidemaschine, Brot- **109** 30  
Schneidemaschine, Rollen- **579** 49  
Schneidemaschine, Schnell- **599** 15  
Schneidemesser **599** 17

Schneiden **573** 21, 38, 52  
Schneiden, Holzgewinde- **520** 15  
Schneiden, Längs- **595** 37  
Schneiden, Zu- **579** 49–51  
Schneider **165** 46  
Schneider, Ast- **391** 11  
Schneider, Diamant- **504** 25  
Schneider, Fugen- **632** 20  
Schneider, Glas- **504** 22, 25, 26, 26  
Schneider, Naht- **510** 43  
Schneider, Quer- **579** 51  
Schneider, Roll- **469** 30  
Schneider, Seiten- **509** 58  
Schneider, Universal- **519** 28  
Schneider, Zirkel- **504** 22  
Schneiderbüste **469** 6  
Schneiderei **469**  
Schneiderin **469** 13  
Schneidermuskel **53** 45  
Schneiderpuppe **469** 6  
Schneiderschere **469** 24  
Schneidersitz **227** 11  
Schneiderwerkzeug **469** 23–31  
Schneidesystem, digitales **713** 26  
Schneidevorgang **599** 21  
Schneidevorrichtung **562** 19  
Schneidewinkel **504** 20  
Schneidezahn **55** 19  
Schneidkluppe **526** 37  
Schneidkluppe, Hand- **505** 12  
Schneidplatte, Wende- **543** 46  
Schneidrolle **595** 37  
Schneidrost **528** 14  
Schneidsatz **528** 33  
Schneidscheibe **109** 35  
Schneidscheibe, Diamant- **632** 24  
Schneidtrommel **405** 29



Schneidwerk **391** 41  
Schneidwerkverstellung **405** 9  
Schneidwerkzeug **461** 81  
Schneidzylinder **593** 36  
Schneise **45** 112  
schnell **269** 28  
Schnellbahn **47** 9  
schneller Brüter **549** 1  
Schnellfeuerkanone, radargesteuerte **133** 22  
Schnellfilteranlage **158** 9  
Schnellkochtopf **109** 7  
Schnellpresse **595** 22  
Schnellrührgerät, Propeller- **427** 5  
Schnellsäge **523** 23  
Schnellschluss-Stellventil **549** 50  
Schnellschneidemaschine **599** 15  
Schnellspannfutter **515** 54  
Schnelltriebzug, elektrischer **649** 60  
Schnelltrockenpresse **483** 63  
Schnelluntersuchungsgerät **427** 21  
Schnellverband **63** 6  
Schnellverstellzirkel **559** 69  
Schnellziehholster **135** 15  
Schnellzuglokomotive, Schlepptender- **647** 64  
Schnepfe **445** 88  
Schnepfe, Storch- **335** 24  
Schnepfe, Wald- **445** 88  
Schnitt **559** 33  
Schnitt, Auf- **278** 25  
Schnitt, Durch- **322** 4  
Schnitt, Fäll- **437** 32  
Schnitt, Fransen- **101** 29  
Schnitt, Fuß- **601** 43  
Schnitt, Gewebe- **575** 14, 25  
Schnitt, Haar- *Friseur* **471** 4  
Schnitt, Haar- *Frisur* **99** 12  
Schnitt, Holz- *Kunst* **304** 1–13

Schnitt, Holz- *Schule* **145** 83  
Schnitt, Irokesen- **99** 34  
Schnitt, Kegel- **321** 14, 22, 26  
Schnitt, Keil- **387** 40  
Schnitt, Kerb- **283** 35  
Schnitt, Kopf- **601** 41  
Schnitt, Köpf- **405** 70  
Schnitt, Langholz- **304** 4  
Schnitt, Positiv- **304** 3  
Schnitt, Quer- *Brücke* **657** 1  
Schnitt, Quer- *Straße* **628**  
Schnitt, Quer- *Straßenbau* **631** 40  
Schnitt, T- **387** 33  
Schnitt, Video- **259** 19  
Schnitt, Vorder- **601** 42  
Schnitt, Zahn- **301** 25  
Schnittdrücker **464** 9  
Schnitte, Creme- **460** 27  
Schnitte, Sahne- *Bäckerei* **460** 27  
Schnitte, Sahne- *Restaurant* **149** 7  
Schnittgut **459** 64  
Schnittholz **554** 21  
Schnittholzplatz **554** 32  
Schnittkäsebetrieb **423** 42  
Schnittlauch **393** 22, **395** 14  
Schnittmarke **587** 19  
Schnittmeisterin **259** 25  
Schnittmenge **322** 4  
Schnittmusterbogen **469** 5  
Schnittpunkt **318** 1, **319** 28  
Schnittschutzhose **437** 28  
Schnittschuttschuhe **437** 25  
Schnittstärkenautomatik **405** 70  
Schnittstelle, Infrarot- *PC* **723** 6  
Schnittstelle, Infrarot- *U-Elektronik* **719** 6  
Schnittstelle, Parallel- **723** 8  
Schnittstelle, parallele **722** 22

Schnittstelle, serielle **722** 22  
Schnittstelle, USB- *Fotogr.* **485** 53, **487** 10  
Schnittstelle, USB- *Musik* **277** 57  
Schnittstelle, USB- *PC* **722** 33  
Schnittstelle, USB- *Elektronik* **719** 4  
Schnittstellenmodul, Glättestation- **591** 15, 16  
Schnitttiefeneinstellung **632** 22  
Schnittverlaufsangabe **559** 32  
Schnittvorgang **599** 18  
Schnitzel, Hack- **579** 13  
Schnitzerei **283** 7  
Schnitzerei, Holz- **145** 78  
Schnitzerin, Bild- **303** 28  
Schnock **341** 16  
Schnorchel *Militär* **133** 55  
Schnorchel *Tauchen* **180** 4  
Schnuller **79** 51  
Schnuppe, Stern- **25** 30  
Schnur **509** 17  
Schnur, Abstands- **31** 58  
Schnur, Angel- **449** 33  
Schnur, Drachen- **173** 32  
Schnur, Hagel- **421** 30  
Schnur, Harnisch- **567** 15  
Schnur, Heft- **598** 3  
Schnur, Mund- **450** 26  
Schnur, Nabel- **61** 34  
Schnur, Perl- **301** 52  
Schnur, Reinigungs- **443** 64  
Schnur, Schlag- **510** 45  
Schnur, Telefon- **708** 4  
Schnur, Telefonhörer- **708** 3  
Schnur, Verlängerungs- **509** 11  
Schnürband **465** 64  
Schnurbaum **386** 3, 18, 30  
Schnürboden *Bau* **497** 11  
Schnürboden *Schiffbau* **674** 3

Schnürbodenmeister **265** 7  
Schnurfangbügel **449** 32  
Schnurführung **449** 30  
Schnurgerüstecke **491** 69  
schnurkeramische Kultur **283** 10  
Schnürkragen **91** 33  
Schnurkreuz **491** 70  
Schnürleine **450** 22  
schnurloses Telefon *Hausrat* **116** 21  
schnurloses Telefon *Telefon* **708** 56  
Schnüröse **93** 65  
Schnurrbart, englischer **99** 21  
Schnurrolle **520** 9  
Schnürschuh **93** 31  
Schnürsenkel *Schuh* **93** 59  
Schnürsenkel *Schuhmacher* **465** 64  
Schnürsenkel *Sport* **208** 32  
Schnürsenkelstift **93** 58  
Schnurstich **467** 8  
Schnürung *Schuh* **93** 58–61  
Schnürung *Textil* **575** 9, 22, 23  
Schnürung, Kreuz- **93** 60  
Schnürung, Parallel- **93** 61  
Schnürung, Zier- **85** 33  
Schockernetz **449** 60  
Schöffe **137** 12  
Schokokuss **460** 42  
Schokoladenüberzug **460** 40  
Scholle **403** 8  
Scholle, Pult- **37** 11  
Schöndruckwerk **595** 43  
Schoner, Ärmel- **275** 17  
Schoner, Gaffel- **667** 18, 28  
Schoner, Kufen- **237** 11  
Schoner, Marssegel- **667** 20  
Schoner, Schienbein- **208** 34  
Schoner, Toppsegel- **667** 11–13, 19

Schonerbrigg **667** 14  
Schonermast **667** 15  
Schonersegel **667** 12  
Schonung **436** 10  
Schönwetterwolke **27** 1  
Schopf **417** 38  
Schopf, Blüten- **411** 65  
Schopf, Feder- **335** 31  
Schöpfen **577** 1–6  
Schöpfer **577** 1  
Schöpfer, Suppen- **114** 16  
Schöpfform **577** 3, 4  
Schöpfkelle **185** 23  
Schöpfungspumpe **158** 7  
Schöpfrahmen **577** 3  
Schopfwalm **499** 16  
Schornstein *Abfall* **161** 28  
Schornstein *Bau* **491** 21, **497** 47, **501** 13  
Schornstein *Eisenbahn* **646** 22  
Schornstein *Energie* **551** 50  
Schornstein *Freizeitpark* **169** 43  
Schornstein *Geogr.* **45** 37  
Schornstein *Haus* **103** 10, **107** 6  
Schornstein *Kraftwerk* **547** 8  
Schornstein *Militär* **133** 26  
Schornstein *Schiff* **668** 2, 41, **669** 69, **672** 2  
Schornstein, Abgas- **537** 2  
Schornstein, blinder **668** 16  
Schornstein, Entlüftungs- **401** 22  
Schornsteineinfassung **501** 14  
Schornsteinfeger **107** 32  
Schornsteinkappe **133** 27  
Schornsteinverband **491** 66  
Schornsteinziegel **557** 25  
Schoss **426** 3  
Schot *Schiff* **665** 68  
Schot *Surfen* **181** 21

Schot, Besan- **665** 69  
Schot, Fock- **193** 14  
Schot, Groß- **193** 19  
Schötchen **371** 11  
Schote **353** 103, **371** 20, 23, **375** 35  
Schote, Frucht- **385** 46, **411** 4  
Schote, Paprika- **393** 42  
Schote, Vanille- **383** 48  
Schothorn **193** 32  
Schottelpropeller **684** 20  
Schotterbett **638** 9  
Schotterterrasse **39** 41  
Schotterwerk **556** 10  
schraffierte Fläche **559** 34  
Schrägaufzug *Eisenverarb.* **539** 2  
Schrägaufzug *Ziegelei* **557** 7  
schräge Fadenstrecke **575** 38  
Schragen **291** 61  
schräger Bauchmuskel **53** 43  
schräges Doppeltor **235** 49  
schräges Hakenblatt **499** 88  
Schrägförderer, Ketten- **405** 8  
Schrägholm **201** 9  
Schrägleuz **291** 61  
Schräglenker **617** 67  
Schrägseil **657** 47  
Schrägseilbrücke **657** 46  
Schrägseilsystem **657** 51  
Schrägseilverankerung **657** 48  
Schrägstrich **309** 31  
Schrägstrich, umgekehrter **309** 32  
Schrägverzahnung **531** 89  
Schrämstreb **533** 44  
Schrank, Ablage- **589** 39  
Schrank, Akten- *Bank* **733** 29  
Schrank, Akten- *Büro* **724** 3  
Schrank, Apparate- **651** 35

Schrank, Brut- **147** 25  
Schrank, Büro- **728** 14  
Schrank, Eck- **108** 47  
Schrank, Gär- **461** 85  
Schrank, Gefrier- **108** 42  
Schrank, Geschirr- **113** 18  
Schrank, Hänge- **108** 43, **111** 5  
Schrank, Hängeregister- **724** 2  
Schrank, Heizumrichter- **651** 40  
Schrank, Hoch- **112** 1  
Schrank, Instrumenten- **68** 15  
Schrank, Kartei- *Büro* **729** 25  
Schrank, Kartei- *Universität* **148** 21  
Schrank, Kinderzimmer- **117** 21  
Schrank, Klassen- **145** 24  
Schrank, Kleider- *Hausrat* **117** 44  
Schrank, Kleider- *Hotel* **155** 30  
Schrank, Klemmen- **649** 16  
Schrank, Koch- **458** 16  
Schrank, Küchen- **108** 43  
Schrank, Kühl- **108** 37, **116** 30  
Schrank, Ober- **108** 43, **116** 27  
Schrank, Panzer- **725** 22  
Schrank, Rechner- **713** 47  
Schrank, Registratur- **728** 2  
Schrank, Schiebetüren- **724** 1, **729** 40  
Schrank, Schlafzimmer- **112** 1  
Schrank, Schrift- **595** 2  
Schrank, Schuh- **110** 9  
Schrank, Spiegel- **121** 36  
Schrank, Überwachungs- **547** 55  
Schrank, Unter- *Büro* **729** 39  
Schrank, Unter- *Hausrat* **108** 45, **111** 4  
Schrank, Werkzeug- **519** 1–34  
Schrank, Wertfach- **185** 13  
Schrank, Zähler- **509** 35  
Schränkchen, Wand- **65** 30

Schranke **178** 3  
Schranke, Anruf- **633** 47  
Schranke, Bahn- **633** 40  
Schranke, Makler- **735** 2  
Schranke, Zoll- **680** 4  
Schränkeisen **515** 42  
Schrankelement *Büro* **729** 41  
Schrankelement *Hausrat* **116** 6  
Schrankenposten **633** 43  
Schrankenwärter **633** 42  
Schrankfront **116** 2  
Schrankwand *Büro* **725** 30  
Schrankwand *Hausrat* **116** 1  
Schratsegel **665** 20–31, **667** 15  
Schraubdeckel **435** 30  
Schraube *Bau* **493** 75  
Schraube *Flugsport* **199** 6  
Schraube *Fotogr.* **487** 42  
Schraube *Heimwerken* **519** 39  
Schraube *Jagd* **442** 30  
Schraube *Maschinenteil* **531** 13–50  
Schraube *Schwimmen* **189** 38  
Schraube, Arretier- **599** 20  
Schraube, Ausgleichs- **131** 50  
Schraube, Blech- **531** 26  
Schraube, Bug- **685** 33  
Schraube, Bund- **531** 32  
Schraube, Druck- **541** 37  
Schraube, Einstell- **469** 34  
Schraube, Eis- **233** 45  
Schraube, Feinmess- **529** 35  
Schraube, Haken- **633** 10  
Schraube, Hammerkopf- **531** 41  
Schraube, Holz- *Bau* **501** 100  
Schraube, Holz- *Maschinenteil* **531** 45  
Schraube, Holz- *Tischler* **515** 41  
Schraube, Inbus- **531** 27



Schraube, Innensechskant- **531** 27  
Schraube, Klemm- **517** 21  
Schraube, Kreuzschlitz- **531** 26  
Schraube, Kuppel- **633** 15  
Schraube, Luft- *Flugsport* **199** 28  
Schraube, Luft- *Flugzeug* **689** 32  
Schraube, Luft- *Wassersport* **197** 60  
Schraube, Mess- **543** 62  
Schraube, Mikrometer- **529** 35  
Schraube, Nadel- **469** 61  
Schraube, Nivelier- **31** 26  
Schraube, Pass- **509** 29  
Schraube, Regulier- **517** 12  
Schraube, Schiffs- *Schiff* **668** 45, **672** 6  
Schraube, Schiffs- *Schiffbau* **675** 75  
Schraube, Schlitz- **531** 36  
Schraube, Schwellen- **633** 7  
Schraube, Sechskant- **531** 13  
Schraube, Senk- **531** 28  
Schraube, Spann- **273** 55  
Schraube, Stein- **531** 43  
Schraube, Stell- *Bau* **493** 79  
Schraube, Stell- *Maschinenteil* **531** 107  
Schraube, Stell- *Musik* **273** 55  
Schraube, Stift- **531** 22  
Schraube, Stimm- **273** 61  
Schraube, Treppen- **503** 46  
Schraube, Vierkant- **531** 39  
Schraube, Zylinderkopf- **531** 36  
Schraubel **353** 82  
Schraubenbolzen **499** 98  
Schraubenbund **531** 33  
Schraubendreher *Heim werken* **519** 4  
Schraubendreher *Installateur* **507** 70, **509** 55  
Schraubendreher *Schlosser* **527** 69  
Schraubendreher, Kreuzschlitz- **519** 5  
Schraubenfeder **614** 31, **617** 68, 75

Schraubenkupplung **641** 12  
Schraubenpauke **273** 59  
Schraubenrad **617** 21, 22, 23, 24, 25, 26, 27  
Schraubenschlitz **531** 38  
Schraubensteven **675** 74  
Schraubenzieher *Heim werken* **519** 4  
Schraubenzieher *Installateur* **507** 70, **509** 55  
Schraubenzieher *Schlosser* **527** 69  
Schraubenzieher, Kreuzschlitz- **519** 5  
Schraubenziehersatz **474** 6  
Schrauber, Schlag- **523** 6  
Schraubfassung *Installateur* **509** 51  
Schraubfassung *Militär* **131** 13  
Schraubgewinde **119** 53  
Schraubkappe **509** 30  
Schraublehre **543** 62  
Schraubsicherung **233** 48  
Schraubsockel, Edison- **509** 53  
Schraubstahl **520** 15  
Schraubstock *Goldschmied* **473** 48  
Schraubstock *Schmied* **523** 24  
Schraubstock *Uhrmacher* **474** 28  
Schraubstock, Flach- **526** 22  
Schraubstock, Klein- **519** 10  
Schraubstock, Parallel- **526** 14  
Schraubstock, Rohr- **507** 81  
Schraubstock, Schlosser- **507** 80  
Schraubstock, Zangen- **526** 22  
Schraubstollen **208** 28  
Schraubzwinde *Bau* **497** 66  
Schraubzwinde *Schule* **145** 48  
Schraubzwinde *Tischler* **515** 14  
Schrebergarten **386** 1  
Schrebergärtner **386** 25  
Schrecke, Heu- **329** 10  
Schreibablage **622** 23  
Schreibarm **31** 12, 15

Schreiber **215** 24  
Schreiber, Echo- **677** 61  
Schreiber, Fein- **724** 27  
Schreiber, Filz- **727** 19  
Schreiber, Geschwindigkeits- **647** 54  
Schreiber, Kugel- *Bank* **733** 26  
Schreiber, Kugel- *Büro* **724** 30  
Schreiber, Kugel- *Hausrat* **117** 26  
Schreiber, Kugel- *Post* **707** 9  
Schreiber, Protokoll- **622** 35  
Schreibfeder **31** 13  
Schreibfenster **731** 7  
Schreibgerät **724** 27  
Schreibgerät, CD- **487** 7  
Schreibgerät, DVD- **487** 7  
Schreibgerät, historisches **307** 21–26  
Schreibhebel **31** 7, 21  
Schreibheft *Hausrat* **117** 24  
Schreibheft *Schule* **145** 46  
Schreibkopf **731** 8  
Schreibkopfdeckel **731** 33  
Schreibkraft **728** 23  
Schreib-Lese-Kopf **722** 43  
Schreibmaschine *Büro* **728** 24  
Schreibmaschine *Flohmarkt* **249** 75  
Schreibmaschine, elektrische **731** 1  
Schreibmaschine, Kugelpopf- **731** 1  
Schreibmaschinenschrift **309** 9  
Schreibmaschinentisch **729** 28  
Schreibpinsel **307** 24  
Schreibplatte *Büro* **725** 3  
Schreibplatte *Hausrat* **117** 23  
Schreibplatz **116** 17  
Schreibpult *Kirche* **289** 60  
Schreibpult *Schiff* **671** 61  
Schreibpult, Kunden- **733** 24  
Schreibpult, Wand- **154** 16

Schreibschale *Büro* **725** 9  
Schreibschale *Schule* **145** 7  
Schreibschrift, deutsche **309** 11  
Schreibschrift, englische **309** 10  
Schreibschrift, lateinische **309** 12  
Schreibstempel, altägyptischer **307** 22  
Schreibstube **289** 59  
Schreibttafel **143** 16  
Schreibtastatur **559** 16  
Schreibtaaste **722** 52  
Schreibtisch *Bank* **733** 34  
Schreibtisch *Büro* **724** 10, **725** 2, **728** 13  
Schreibtisch *Eisenbahn* **643** 58  
Schreibtisch *Hausrat* **116** 18  
Schreibtischlampe *Büro* **724** 15, **725** 4  
Schreibtischlampe *Hausrat* **116** 20  
Schreibtischschublade **116** 23  
Schreibtischsessel *Büro* **725** 1  
Schreibtischsessel *Hausrat* **116** 24  
Schreibtischunterschrank **729** 39  
Schreibtischverkleidung **733** 36  
Schreibunterlage *Bahnhof* **637** 55  
Schreibunterlage *Büro* **725** 5  
Schreibunterlage *Hausrat* **116** 19  
Schreibunterlage *Schule* **145** 8  
Schreibwalze **731** 6  
Schreibweise, griechische *Geld* **125** 4  
Schreibweise, kyrillische *Geld* **125** 4  
Schreibweise, lateinische *Geld* **125** 4  
Schreibwerkrückführung **731** 3  
Schreier, Holz- **336** 14  
Schrein, Schinto- **293** 14  
Schrein, Thora- **293** 25  
Schreiner **515** 38  
Schreinerei **515**  
Schrift *Kirche* **287** 57  
Schrift *Schrift* **307** 1–20, **309** 1–15

Schrift, arabische **307** 2  
Schrift, armenische **307** 3  
Schrift, Bilder- **307** 1  
Schrift, Blinden- **309** 15  
Schrift, Braille- **309** 15  
Schrift, chinesische **307** 5  
Schrift, dreiviertelfette **581** 2  
Schrift, fette **581** 9  
Schrift, georgische **307** 4  
Schrift, gotische **309** 1  
Schrift, griechische **307** 15  
Schrift, Grotesk- **309** 7  
Schrift, halbfette **581** 3  
Schrift, Hand- **289** 61  
Schrift, hebräische **307** 7  
Schrift, Heilige **287** 11  
Schrift, japanische **307** 6  
Schrift, Keil- **307** 8  
Schrift, kursive **581** 7  
Schrift, Kurz- **309** 13  
Schrift, kyrillische **307** 20  
Schrift, Laut- **309** 14  
Schrift, magere **581** 8  
Schrift, Majuskel- **307** 17  
Schrift, Monumental- **307** 16  
Schrift, Palmblatt- **307** 21  
Schrift, phönizische **307** 14  
Schrift, schmalfette **581** 10  
Schrift, Schreib- **309** 10, 11, 12  
Schrift, Schreibmaschinen- **309** 9  
Schrift, Schwabacher **309** 2  
Schrift, Sinai- **307** 13  
Schrift, Tamil- **307** 11  
Schrift, Thai- **307** 10  
Schrift, thailändische **307** 10  
Schrift, tibetische **307** 12  
Schrift, Zeit- *Bahnhof* **636** 17

Schrift, Zeit- *Büro* **725** 34  
Schrift, Zeit- *Tankstelle* **625** 66  
Schriftenstand **287** 56  
Schriftfeld **559** 36  
Schriftführer **139** 9  
Schriftfundament **595** 17  
Schriftgröße *Mediengest.* **585** 39  
Schriftgröße *Setzerei* **581** 23  
Schriftpinsel **511** 45  
Schriftsatz **581** 1–17  
Schriftschablone **559** 75  
Schriftschrank **595** 2  
Schriftsetzen **595** 1  
Schrifttyp **585** 17  
Schriftverkehrsordner **64** 13  
Schriftzeichen **307** 1–20  
Schrillader **429** 9  
Schrillapparat **429** 9  
Schritt **417** 75  
Schritt, Ausfall- **227** 42, **231** 4  
Schritt, Gräten- **235** 18  
Schritt, Lauf- **227** 41  
Schritt, Nachstell- **227** 43  
Schritt, Schul- **203** 2  
Schritt, Treppen- **235** 19  
Schrittmacher **207** 10  
Schrittmacher, Herz- **71** 19, 24  
Schrittmachermotorrad **207** 11  
Schrittschaltmotor **475** 42  
Schrittüberschlag vorwärts **223** 26  
Schröter **329** 26  
Schröter, Feuer- **329** 26  
Schröter, Horn- **329** 26  
Schrotladung **443** 51  
Schrotlauf **442** 27  
Schrotpatrone **443** 49  
Schrotkasten **528** 15

Schrottmulde **539** 27  
Schrottzufuhr **539** 70  
Schrumpffolie **423** 25  
Schrumpfofen, Folien- **682** 12  
Schrumpfring **512** 27  
Schrupffeile **519** 9  
Schrupphobel **515** 16  
Schub, Geld- **164** 4  
Schubdüse *Astron.* **23** 21  
Schubdüse *Flugzeug* **693** 41, 47, 51, 57  
Schubdüse *Raumfahrt* **703** 38, 65  
Schubdüsenkraftstofftank **703** 46  
Schubgelenk **621** 46  
Schubgerüst **699** 20  
Schubkahn **669** 87  
Schubkarre **491** 37, **493** 42  
Schubkarren **491** 37, **493** 42  
Schubkarren, Garten- **391** 47  
Schubkonus **699** 34  
Schublade *Bank* **733** 10  
Schublade *Büro* **725** 15, **728** 3  
Schublade *Goldschmied* **473** 50  
Schublade *Hausrat* **110** 10, **112** 20, **116** 10  
Schublade *Schneiderei* **469** 4  
Schublade, Ablage- **622** 11  
Schublade, Besteck- **108** 46, **113** 21  
Schublade, DVD- **717** 59, 60  
Schublade, Nachttisch- **671** 52  
Schublade, Schreibtisch- **116** 23  
Schublade, Wäsche- **113** 22, **117** 22  
Schubleichter **669** 87  
Schubschiffverband **681** 60  
Schubschlepper **669** 86  
Schubsteuerungssystem **703** 44  
Schubtasche **89** 66  
Schubträgergerüst **703** 6, 7  
Schubtrecker **669** 86

Schubverband **669** 85  
Schuh *Hausrat* **110** 18  
Schuh *Schuh* **93**  
Schuh *Schuhmacher* **464** 1  
Schuh, Arbeits- **93** 39  
Schuh, Baby- *Baby* **79** 44  
Schuh, Baby- *Kleidung* **81** 7  
Schuh, Bade- **182** 21  
Schuh, Ballett- **225** 33  
Schuh, Bast- **501** 75  
Schuh, Blitz- **481** 15  
Schuh, Brems- **493** 40  
Schuh, Dach- **501** 75  
Schuh, Eishockey- **237** 23  
Schuh, Eisschnelllauf- **237** 17  
Schuh, Elfen- **367** 10  
Schuh, Erstlings- **81** 7  
Schuh, Fecht- **217** 17  
Schuh, Frauen- **365** 27  
Schuh, Fußball- **208** 21  
Schuh, Gymnastik- **221** 54, **225** 42  
Schuh, Halb- **93** 31, 33  
Schuh, Hand- *Eisenbahn* **641** 28  
Schuh, Hand- *Fechten* **217** 12, 21  
Schuh, Hand- *Feuerwehr* **162** 8  
Schuh, Hand- *Karneval* **243** 39  
Schuh, Hand- *Kaufhaus* **165** 64  
Schuh, Hand- *Kleidung* **89** 77, **91** 49  
Schuh, Hand- *Pflege* **77** 8  
Schuh, Hand- *Raumfahrt* **701** 8  
Schuh, Hand- *Ritter* **285** 50  
Schuh, Hand- *Schlosser* **526** 10  
Schuh, Hand- *Schweißer* **529** 7, 30  
Schuh, Hand- *Sport* **208** 19, **211** 44, 49, 50, **213** 75, **219** 7, **229** 47, **231** 26  
Schuh, Hand- *Straßenrein.* **629** 7  
Schuh, Hand- *Tauchen* **180** 8  
Schuh, Hanf- **501** 75



Schuh, Haus- **93** 41  
Schuh, Hütten- **93** 42  
Schuh, Kick- **211** 42  
Schuh, Kinder- **93** 56  
Schuh, Kletter- **233** 49  
Schuh, Langlauf- **235** 56  
Schuh, Licht- **489** 42  
Schuh, Rodel- **238** 18  
Schuh, Rüttel- **451** 15  
Schuh, Schleif- **517** 33  
Schuh, Schlitt- **237** 10, 16  
Schuh, Schnür- **93** 31  
Schuh, Sensen- **408** 27  
Schuh, Sicherheits- *Eisenbahn* **641** 27  
Schuh, Sicherheits- *Schlosser* **526** 11  
Schuh, Sicherheits- *Straßenrein.* **629** 6  
Schuh, Ski- **235** 11  
Schuh, Spitzen- **225** 33  
Schuh, Sport- **93** 35, 57  
Schuh, Stützen- **655** 73  
Schuh, Tauch- **180** 14  
Schuh, Tennis- **93** 36  
Schuh, Tragseil- **655** 52, 73  
Schuh, Turn- **93** 35  
Schuh, Zubehör- **481** 15, **485** 5  
Schuhadapter **207** 25  
Schuhbürste **119** 44  
Schuhcontainer **161** 16  
Schuhcremedose **119** 42  
Schuhcremetube **119** 46  
Schuhe, Schnittschutz- **437** 25  
Schuhmacher **464, 465**  
Schuhmacherhammer **465** 37  
Schuhmachermesser **465** 50  
Schuhmacherraspel **465** 49  
Schuhmacherwerkstatt **464, 465**  
Schuhmacherwerkzeug **465** 37–56

Schuhpflegemittel **119** 41  
Schuhputzer **373** 9  
Schuhschnalle **93** 52  
Schuhschrank **110** 9  
Schuhspray **119** 43  
Schuhteile **93** 62–75  
Schuhüberzieher **258** 15  
Schuhvitrine **164** 16  
Schukostecker **613** 18  
Schulbuch **117** 25  
Schule **145, 147**  
Schule, Baum- *Forstw.* **436** 6  
Schule, Baum- *Gärtnerei* **388** 3  
Schule, Baum- *Geogr.* **45** 111  
Schule, Gesamt- **147**  
Schule, Grund- **145** 1–46  
Schule, Hoch- **148**  
Schule, hohe **203** 1–6  
Schule, Real- **147**  
Schule, Reit- **246** 15  
Schule, weiterführende **147**  
Schüler **145** 2  
Schüler, Schwimm- **189** 14  
Schülerarbeit **145** 68–81  
Schülertisch **147** 8  
Schülerzeichnung **145** 28  
Schulkinderkleidung **81** 34  
Schulmappe **145** 32  
Schulranzen **145** 29, 32  
Schulreiten **203** 1–6  
Schulschritt **203** 2  
Schultafel **145** 10  
Schultafelkreide **143** 18  
Schultasche **145** 32  
Schulter **49** 31  
Schulter, Fels- **37** 45  
Schulterblatt *Anat.* **49** 32, **51** 9

Schulterblatt *Pferd* **417** 54  
Schulterblatthöcker **350** 14  
Schulterbogen **297** 33  
Schulter-Camcorder **489** 40  
Schulterdecker **687** 3  
Schultereisen **107** 34  
Schultergürtel **51** 7  
Schulterklappe **89** 38  
Schulterknopf **85** 39  
Schulterlandung **229** 12  
Schultermuskel **53** 35  
Schultern **421** 55  
Schulterriemen **145** 31, 34  
Schulterenschutz **529** 5  
Schulterstütze *Fotogr.* **489** 49  
Schulterstütze *Militär* **129** 14, 23  
Schulturnen **221** 12–21, **223** 7–14  
Schuppe *Bot.* **357** 34, 42, 45, 50  
Schuppe *Zool.* **341** 11  
Schuppe, Deck- **357** 5  
Schuppe, Frucht- **355** 12, **357** 67  
Schuppe, Zapfen- **357** 8, 14, 27, 38  
Schuppen, Boots- **190** 21  
Schuppen, Frucht- **681** 52  
Schuppen, Geräte- *Garten* **386** 4  
Schuppen, Geräte- *Gärtnerei* **388** 1  
Schuppen, Geräte- *Landw.* **401** 32  
Schuppen, Maschinen- **401** 33  
Schuppen, Säge- **497** 3  
Schuppen, Stückgut- **680** 9  
Schuppen, Werft- **680** 23  
Schuppenornament **295** 20  
Schuppenpanzer **285** 64  
Schuppentier, Steppen- **345** 12  
Schurz, Panzer- **285** 51  
Schürze **671** 91  
Schürze, Blei- **74** 2

Schürze, Dirndl- **85** 93  
Schürze, Fleischer- **458** 8  
Schürze, Ketten- **129** 45  
Schürze, Leder- **529** 8  
Schürze, Servier- **149** 19  
Schuss **567** 23, **575** 43  
Schuss, Ab- **241** 53  
Schuss, Blatt- **440** 20  
Schuss, Durch- **581** 5  
Schuss, Fang- **440** 20  
Schussbolzen **456** 17  
Schusseinrichtung, Magazin- **569** 27, 42  
Schusseintrag **567** 17–19, 20, 21, 22–25, 26–31  
Schusseintragsverfahren **567** 17–31  
Schüssel, Bett- **77** 21  
Schüssel, Dessert- **114** 29  
Schüssel, Gemüse- **114** 26  
Schüssel, Kartoffel- **114** 31  
Schüssel, Küchen- **109** 5  
Schüssel, Salat- **114** 24  
Schüssel, Satelliten- *Landw.* **401** 12  
Schüssel, Satelliten- *Telekomm.* **711** 12  
Schüssel, Soßen- **114** 18  
Schüssel, Suppen- **114** 15  
Schüssel, Wasch- **249** 82  
Schussfaden **567** 12, 19, 21, 23, 31, **569** 22, 40, **575** 3, 43  
Schussfaden, gehobener **575** 16  
Schussfaden, gesenkter **575** 15  
Schussfadengatter **569** 26, 41  
Schussrips **575** 13–18  
Schusspule **567** 18  
Schusswaffe **442** 2  
Schussweite **440** 18  
Schusterhammer **465** 37  
Schustermesser **465** 50  
Schusterwerkstatt **464**, **465**  
Schusterwerkzeug **465** 37–56

Schute **680** 8  
Schute, Bagger- **683** 57  
Schute, Massengut- **683** 35  
Schutensauger **659** 44  
Schüttbetonwand **493** 7  
Schütte **683** 56  
Schüttergebiet, makroseismisches **35** 29  
Schüttgut **668** 11  
Schutthalde **37** 49  
Schüttkegel **405** 76  
Schüttler, Horden- **405** 14  
Schüttstein **679** 71  
Schuttstrom **35** 46  
Schüttung, Stein- **659** 36  
Schütz **661** 87  
Schutz, Anfahr- **621** 9  
Schutz, Ärmel- **529** 6  
Schutz, Auflage- **723** 18  
Schutz, Augen- **437** 26  
Schutz, Baum- **491** 80  
Schutz, Bein- *Fahrrad* **603** 48  
Schutz, Bein- *Schweißer* **529** 9  
Schutz, Bein- *Sport* **211** 41  
Schutz, Blend- **647** 60  
Schutz, Ellenbogen- **135** 27  
Schutz, Entgleisungs- **655** 69  
Schutz, Gesichts- **211** 21  
Schutz, Gummi- **205** 34  
Schutz, Hals- **217** 14  
Schutz, Hand- *Fleischerei* **459** 62  
Schutz, Hand- *Forstw.* **437** 34  
Schutz, Hand- *Militär* **129** 20, 26  
Schutz, Inkontinenz- **77** 13  
Schutz, Kanten- **503** 20  
Schutz, Ketten- **602** 32  
Schutz, Kleider- **77** 46  
Schutz, Knie- **211** 41

Schutz, Knöchel- **208** 33  
Schutz, Kopf- **231** 30, **237** 22  
Schutz, Lawinen- **239** 26  
Schutz, Nacken- **162** 20  
Schutz, Plastikscheiben- **205** 27  
Schutz, Rad- **627** 11  
Schütz, Raub- **440** 33  
Schutz, Rückschlag- **515** 47  
Schutz, Schalt- **159** 46  
Schutz, Schienbein- *Polizei* **135** 26  
Schutz, Schienbein- *Sport* **208** 34, **211** 41, **237** 26  
Schutz, Schulter- **529** 5  
Schutz, Sensen- **408** 27  
Schutz, Sicht- **65** 37  
Schutz, Spritz- **605** 44  
Schutz, Strahlen- **74** 2  
Schutz, Überschlag- **631** 9  
Schutz, Unterfahr- **621** 9  
Schutz, Voll- **162** 5  
Schutz, Wärme- **607** 8  
Schutz, Zacken- **233** 54  
Schutzanstrich **503** 5  
Schutzanzug, Kälte- **180** 1  
Schutzblech **602** 18, **603** 42  
Schutzblech, Ketten- **602** 32  
Schutzblende, Licht- **701** 3  
Schutzbrille *Chemie* **325** 64  
Schutzbrille *Schlosser* **526** 21  
Schutzbrille *Schweißer* **529** 29  
Schutzbügel *Forstw.* **439** 23  
Schutzbügel *Landw.* **405** 52, **435** 12  
Schutzdeckel **271** 27  
Schütze *Astron.* **17** 37, **19** 64  
Schütze *Jagd* **440** 2  
Schütze, Bogen- **241** 53  
Schütze, Eisstock- **237** 28  
Schütze, Freistoß- **209** 45

Schützen **567** 11, 17  
Schützenpanzer **129** 37  
Schützenstand **241** 52  
Schützenwehr **661** 82  
Schützenzeichen **241** 65  
Schützer, Ellbogen- **238** 16  
Schützer, Gehör- **556** 20  
Schützer, Knie- **238** 17  
Schutzgabel **245** 54  
Schutzgas **562** 16  
Schutzgasschweißbrenner **529** 31  
Schutzgasschweißgerät **523** 29  
Schutzgaszuführung **529** 32  
Schutzgehäuse **31** 39  
Schutzgeländer **493** 43  
Schutzgitter **595** 27  
Schutzglas **529** 4, 38  
Schutzhafen **659** 9  
Schutzhandschuh *Eisenbahn* **641** 28  
Schutzhandschuh *Schlosser* **526** 10  
Schutzhaube *Sägewerk* **555** 70  
Schutzhaube *Schlosser* **526** 6  
Schutzhaube *Schmied* **523** 9  
Schutzhaube *Straßenbau* **632** 23  
Schutzhaube, Schweißer- **529** 37  
Schutzhelm *Eisenbahn* **641** 26  
Schutzhelm *Forstw.* **437** 26  
Schutzhelm *Installateur* **509** 2  
Schutzhelm *Polizei* **135** 25  
Schutzhelm *Raumfahrt* **701** 3  
Schutzhelm *Steinbruch* **556** 14, 19  
Schutzhose, Feuerwehr- **162** 23  
Schutzhütte **233** 1  
Schutzjacke, Feuerwehr- **162** 21  
Schutzkappe **93** 40  
Schutzkappe, Zehen- **641** 27  
Schutzkasten **633** 35

Schutzkleidung *Feuerwehr* **162** 20–25  
Schutzkleidung *Forstw.* **437** 28  
Schutzkleidung *Polizei* **135** 23  
Schutzkleidung, Leder- **207** 44  
Schutzkontakt **509** 15  
Schutzkontakt-Doppelsteckdose **509** 8  
Schutzkontaktsteckdose **509** 7, 10  
Schutzkontaktstecker **509** 9  
Schutzmantel, Beton-Blei- **15** 66  
Schutzmaske **526** 8  
Schutzmaske, Atem- **163** 81  
Schutzmauer **171** 16  
Schutzmittel, Flanken- **590** 24  
Schutzpapier **481** 32  
Schutzschalter, Leitungs- **110** 25  
Schutzschicht, Frost- *Straße* **628** 1  
Schutzschicht, Frost- *Straßenbau* **631** 45  
Schutzschild *Polizei* **135** 24  
Schutzschild *Schiff* **663** 17  
Schutzschild *Schweißer* **529** 3  
Schutzschild, Wärme- **699** 4, 19  
Schutzstiefel, Feuerwehr- **162** 24  
Schutzumschlag **601** 46  
Schutzverkleidung, Kühl- **703** 16  
Schutzvorhang, Feuer- **265** 24  
Schutzwand **491** 90, **501** 35  
Schutzwand, Flammen- **133** 15  
Schutzweste **135** 28  
Schutzweste, ballistische **135** 28  
Schutzweste, Feuerwehr- **162** 36  
Schutzweste, Splitter- **135** 28  
Schutzzaun, Sicht- **187** 15  
Schwabacher **309** 2  
Schwabbelscheibe **464** 10  
Schwabenkorn **413** 24  
Schwachholz **437** 37  
Schwad **403** 25



Schwadablage **403** 21  
Schwaden **403** 25  
Schwaden, Stroh- **403** 39  
Schwader, Kreisel- **403** 28  
Schwader, Wirbel- **405** 35  
Schwadmäher **403** 21  
Schwadreden **405** 40  
Schwalbe, Dorf- **336** 12  
Schwalbe, Kirchen- **335** 29  
Schwalbe, Kreuz- **335** 29  
Schwalbe, Lehm- **336** 12  
Schwalbe, Mauer- **335** 29  
Schwalbe, Mehl- **336** 12  
Schwalbe, Rauch- **336** 12  
Schwalbe, See- **335** 14  
Schwalbe, Turm- **335** 29  
Schwalbe, Ufer- **336** 12  
Schwalbe, Zwerg- **335** 14  
Schwalbenmöwe, Kleine **335** 14  
Schwalbennest **133** 19  
Schwalbenschwanz **329** 58  
Schwalbenschwanzförmige Überblattung **499** 89  
Schwalbenschwanz-Zwillingskristall **327** 25  
Schwamm *Schule* **145** 23  
Schwamm *Zool.* **332** 15, **431** 2  
Schwamm, Bade- **121** 6  
Schwamm, Glas- **343** 7  
Schwamm, Wasser- **304** 25  
Schwämmchen, Stock- **381** 33  
Schwammschale **145** 22  
Schwammspinner **431** 1  
Schwammtier **332** 15  
Schwan *Astron.* **17** 23  
Schwan *Park* **167** 54  
Schwan, Höcker- **335** 20  
Schwan, Stummer **335** 20  
Schwan, Wild- **335** 20

Schwanenblume **375** 41  
Schwanenhals **443** 48  
Schwangerschaft **61** 30, 38, 40  
Schwanz *Pferd* **417** 74  
Schwanz *Zool.* **333** 11, **445** 54, 72, 80, 85  
Schwanz, Biber- **501** 6  
Schwanz, Borsten- **429** 15  
Schwanz, Drachen- **173** 31  
Schwanz, Fisch- **281** 27, 47, 50, 53  
Schwanz, Fuchs- *Bau* **497** 60  
Schwanz, Fuchs- *Bot.* **367** 21, **415** 27  
Schwanz, Fuchs- *Heim werken* **519** 27  
Schwanz, Fuchs- *Installateur* **507** 73  
Schwanz, Fuchs- *Tischler* **515** 44  
Schwanz, Hunde- **350** 15  
Schwanz, Katzen- **367** 21  
Schwanz, Quasten- **417** 6  
Schwanz, Roll- **341** 35  
Schwanz, Schwalben- **329** 58  
Schwanz, Sichel- **417** 25  
Schwänzchen, Ringel- **417** 12  
Schwänzchen, Rot- **337** 13  
Schwänzeltanz **425** 34  
Schwanzfeder **339** 5  
Schwanzflosse **341** 10, **347** 35  
Schwanzlurch **341** 20–22  
Schwanzstachel **329** 47  
Schwanzstück **457** 34  
Schwappdämpfung **699** 12  
Schwarm, Bienen- **425** 65  
Schwarm, Fisch- **180** 28  
Schwärmer, Liguster- **329** 61  
Schwärmer, Totenkopf- **331** 11  
Schwarmnetz **425** 66  
Schwarte *Bau* **497** 96  
Schwarte *Zool.* **445** 61  
Schwartling **497** 96

schwarz **127** 28  
Schwarz *Farbe* **313** 11  
Schwarz *Roulette* **255** 13  
Schwarzamsel **337** 14  
Schwarzbeere **373** 23, **378** 7  
Schwarzbrot **462** 23  
Schwarzdeckenfertiger **631** 13  
Schwarzdorn **361** 27  
Schwarz-Druckwerk **593** 25  
schwarze Acht **177** 22  
Schwarze f **177** 22  
schwarze Figur **175** 5  
Schwarze pl **175** 5  
schwarzer Ball **679** 44  
schwarzer Gürtel **231** 15  
Schwarzer Holunder **361** 35  
Schwarzer Nachtschatten **378** 5  
Schwarzes Bilsenkraut **378** 6  
Schwarzes Brett **622** 42  
schwarzes Feld **175** 3  
schwarze Taste **277** 5  
Schwarzpulver **443** 53  
Schwarzwalduhr **474** 31  
Schwarzwild **445** 56  
Schwarzwurz **363** 45  
Schwarzwurzel **393** 35  
Schwebebalken **223** 2, 21  
Schwebegaswärmetauscher **553** 10  
Schwebekippe **223** 28  
Schweben **417** 80  
Schwebetisch **68** 4  
Schwedeklee **415** 3  
Schwedenreiter **403** 30  
Schwefelsäureerzeugung **552** 34  
Schwefelsäurezufuhr **552** 33  
Schwefelwasserstoffwascher **552** 22  
Schweif **417** 74

Schweif, Schlangen- **281** 33  
Schweifriemen **203** 34  
Schweifrübe **417** 70  
Schwein *Fleischerei* **457** 38–54  
Schwein *Landw.* **401** 24  
Schwein *Zool.* **417** 9  
Schwein, Schlacht- **456** 4  
Schwein, Spar- **470** 49  
Schwein, Stachel- **345** 16  
Schwein, Wild- *Jagd* **441** 36  
Schwein, Wild- *Zool.* **445** 56  
Schweinchen, Meer- **345** 15  
Schweinefett **459** 33  
Schweinefilet **457** 44  
Schweinehälfte **456** 23  
Schweinekamm **457** 47  
Schweinekotelett **457** 46  
Schweineschmalz **459** 33  
Schweinegestall **401** 21, **419** 38  
Schweinskopf **457** 43  
Schweinsohr *Bäckerei* **460** 36  
Schweinsohr *Zool.* **417** 11  
Schweinsrüssel **417** 10  
Schweißarm **529** 40  
Schweißbrenner **528** 11, 27, 33  
Schweißbrenner, Autogen- **512** 32  
Schweißbrenner, Schutzgas- **529** 31  
Schweißbrenner, Wolfram-Inertgas- **529** 31  
Schweißdrüse **55** 72  
Schweißen **526** 7  
Schweißer, Autogen- **528**  
Schweißer, Elektro- **529**, 2  
Schweißerbrille **528** 34  
Schweißerhandschuh **529** 7, 30  
Schweißerin, Autogen- **528**  
Schweißerin, Elektro- **529**  
Schweißerschutzhaube **529** 37

Schweißgerät, Elektroden- **505** 30  
Schweißgerät, Folien- **109** 44  
Schweißgerät, Schutzgas- **523** 29  
Schweißkabel *Klempner* **505** 36  
Schweißkabel *Schweißer* **529** 19  
Schweißmaschine, Punkt- **529** 39  
Schweißmundstück **528** 32  
Schweißpaste **528** 18  
Schweißstab **528** 12  
Schweißstrom **505** 34  
Schweißtisch *Schlosser* **526** 12  
Schweißtisch *Schweißer* **528** 13, **529** 13, 21  
Schweißtrafo **529** 1, 27  
Schweißtransformator *Klempner* **505** 30  
Schweißtransformator *Schweißer* **529** 1, 27  
Schweißung, Punkt- **529** 22  
Schweißwagen, Autogen- **523** 35  
Schweizerbügel **389** 27  
Schweizer Klee **415** 10  
Schwelle *Bahnhof* **638** 8  
Schwelle *Bau* **497** 49  
Schwelle *Eisenbahn* **633** 36–38  
Schwelle, Beton- **633** 37  
Schwelle, Eisen- **633** 36  
Schwelle, Kuppel- **633** 14, 38  
Schwelle, Saum- **497** 50  
Schwelle, Stahl- **660** 4  
Schwellenrost **493** 39  
Schwellenschraube **633** 7  
Schweller **277** 47  
Schweller, Jalousie- **279** 50  
Schweller, Register- **279** 49  
Schweller, Roll- **279** 49  
Schwellkörper **57** 81  
Schwellwerk **279** 45  
Schwemmkegel **39** 10  
Schwengel **641** 17

Schwengel, Pumpen- **435** 35  
Schwenkachse **545** 54  
Schwenkantrieb **545** 48  
Schwenkarm **473** 44, 46  
Schwenkarm *Straßenbau* **632** 4  
Schwenkarm *Werkzeugmasch.* **545** 55  
Schwenkarm, Hauben- **470** 28  
Schwenkarmhaube **470** 27  
schwenkbarer Garnrollenstift **469** 51  
schwenkbarer Reflektor **481** 74  
schwenkbarer Sucher **489** 7  
schwenkbares LCD **489** 5  
schwenkbare Tragfläche **131** 54  
Schwenkbohrmaschine **545** 18  
Schwenkbug **499** 57  
Schwenkdach **653** 27  
Schwenkdachwagen, Drehgestell- **653** 26  
Schwenker, Kamera- **257** 42  
Schwenker, Kognak- **115** 86  
Schwenkflügel **131** 54  
Schwenkhahn **507** 36  
Schwenkmotor **515** 69  
Schwenkventil **507** 36  
Schwenkvorrichtung **407** 52  
Schwerathletik **231**  
Schwerbeton **493** 72  
Schwerbetonschicht **679** 74  
Schwereelosigkeit **705** 29  
schwere Maschine **609** 14  
schwerer Atomkern **15** 44  
Schwergewichtsanker **197** 16  
Schwergutbaum **668** 25, **669** 60  
Schwergutfrachter **668** 23  
Schwergutpfosten **668** 24  
Schwerlast-Bogieachse **439** 21  
Schwerlastkraftwagen **556** 7  
Schwerlastwagen **631** 1

Schwerpunkt **318** 26  
Schwert *Buch* **601** 29  
Schwert *Segeln* **193** 17, **195** 41  
Schwert *Surfen* **181** 35  
Schwert, Haupt- **181** 24  
Schwert, Hilfs- **181** 28  
Schwert, Plastik- **243** 6  
Schwert, Richt- **137** 6  
Schwert, Seiten- *Schiff* **667** 7  
Schwert, Seiten- *Wassersport* **191** 59  
Schwertblume **367** 8  
Schwertel **367** 11  
Schwertel, Wasser- **367** 8  
Schwertjacht **195** 37–41  
Schwertkasten **193** 15  
Schwertleite **285** 66  
Schwertlilie, Gelbe **367** 8  
Schwertlilie, Wasser- **367** 8  
Schwertschacht **181** 25  
Schwibbogen **295** 29  
Schwiele **417** 63  
Schwimmanzug **182** 18  
Schwimmart **189** 30–34  
Schwimmbad *Schwimmbad* **185**  
Schwimmbad *Schwimmen* **189** 1–29  
Schwimmbad *Stadt* **47** 25  
Schwimmbagger **659** 41  
Schwimmbahn **189** 28  
Schwimmbecken *Schiff* **672** 11  
Schwimmbecken *Schwimmbad* **185** 8, **187** 2  
Schwimmbrett **189** 16  
Schwimmdock *Hafen* **680** 16  
Schwimmdock *Schiffbau* **674** 35  
Schwimmdock, geflutetes **675** 44  
Schwimmdock, gelenztes **675** 46  
Schwimmen, Brust- **189** 30  
Schwimmen, Delfin- **189** 31

Schwimmen, Kraul- **189** 33  
Schwimmen, Rücken- **189** 32  
Schwimmen, Schmetterlings- **189** 31  
Schwimmen, Unterwasser- **189** 34  
Schwimmen, Wett- **189** 21–29  
Schwimmente *Baby* **78** 10  
Schwimmente *Bad* **121** 4  
Schwimmer *Flugzeug* **693** 6  
Schwimmer *Installateur* **507** 15  
Schwimmer *Schwimmbad* **185** 9  
Schwimmer *Wasserbau* **660** 39  
Schwimmer, Rettungs- *Med.* **63** 43  
Schwimmer, Rettungs- *Strand* **182** 2  
Schwimmer, Schaumstoff- **449** 18  
Schwimmer, Wett- **189** 25  
Schwimmerbecken **189** 20  
Schwimmerflugzeug **693** 5  
Schwimmerin **187** 3  
Schwimmerschacht **660** 40  
Schwimmflosse **180** 15  
Schwimmflügel **185** 6  
Schwimmfuß **335** 8  
Schwimmgürtel **189** 17  
Schwimmhaut **335** 9, **417** 36  
Schwimmheber **683** 31  
Schwimmhilfe **189** 15  
Schwimmhose **183** 22  
Schwimmkissen *Schwimmbad* **187** 19  
Schwimmkissen *Schwimmen* **189** 15  
Schwimmkran **680** 10, **683** 36  
Schwimmlehrer **189** 13  
Schwimmmatratze **183** 26  
Schwimmmatte **187** 4  
Schwimmmeister **189** 13  
Schwimmnatter **341** 38  
Schwimmreifen **187** 22  
Schwimmreifen, Riesen- **187** 5



Schwimmring **185** 5  
Schwimmschüler **189** 14  
Schwimmsport **189**  
Schwimmstaffel **189** 21–29  
Schwimmstil **189** 30–34  
Schwimmtier **183** 29  
Schwimmunterricht **189** 13–17  
Schwimmweste **685** 9  
Schwimmweste, Kork- **685** 8  
Schwinge *Fabel* **281** 17  
Schwinge *Zool.* **445** 81  
Schwinge, Hinterrad- **607** 6, 43  
Schwingel, Wiesen- **415** 24  
Schwingen **225** 45  
Schwinger, piezoelektrischer **591** 32  
Schwinghebel **409** 22  
Schwinghebelfeder **409** 23  
Schwingmasse **475** 24  
Schwingquarz **475** 37  
Schwingsattel **607** 13  
Schwingtür *Eisenbahn* **644** 29  
Schwingtür *Kfz* **621** 34  
Schwingtür, Außen- **621** 37  
Schwingtür, Doppel- **621** 49  
Schwingung, Ober- **15** 12  
Schwingungsdämpfer **655** 49  
Schwung, Durch- **215** 45  
Schwung, Unter- **221** 60  
Schwungbein **229** 27  
Schwungfeder **339** 4  
Schwungrad *Schmied* **525** 18  
Schwungrad *Schuhmacher* **464** 24  
Schwungradregulator **677** 51  
Schwungstemme rückwärts **223** 35  
Schwungtechnik **229** 30  
Scooter **246** 22  
Scooter, Auto- **246** 22

Scooter, Elektro- **607** 11  
Scorpius **17** 38, **19** 63  
Scottish Terrier **351** 31  
Screen, Blue- **258** 1–30  
Screen, E- **147** 35  
Screen, Flat- **717** 68  
Screen, Green- **258** 1–30  
Screen, Touch- *Druck* **591** 3  
Screen, Touch- *Schule* **147** 35  
Scribble **585** 4  
Scrollrad **722** 60  
Sech, Scheiben- **407** 48  
Sechssteltakt **267** 34  
Sechseck **97** 60  
Sechseck, rundes **97** 61  
sechseckige Kristallfläche **327** 15  
Sechserpackung **455** 28  
Sechsfächner **327** 2  
Sechsgang-Sportgetriebe **617** 17  
Sechskantmutter **531** 18  
Sechskantschraube **531** 13  
Sechstagesfahrer **207** 3  
Sechstagerennen **207** 1  
Sechsuhrstellung **229** 25  
Sechsvierteltakt **267** 35  
Sechszylinder-Reihen- Ottomotor® **611** 1  
Sechzehnmeterraum **208** 4  
Sechzehntel **267** 17  
Sechzehntelnote **267** 17  
Sechzehntelpause **267** 25  
Secondhandkleidung **249** 64–67  
Sedile **287** 41  
Sedimentgestein **37** 1  
See, Binnen- **41** 43  
See, Nord- **41** 2, **43** 27  
See, Ost- **41** 3  
See, Stau- **661** 65

See, Strand- **39** 90  
Seeadler **333** 8  
Seeanemone **343** 20  
Seebäderschiff **668** 15  
Seebär **347** 23  
Seedrache **663** 13–17  
See f *Geogr.* **39** 71  
See f *Navigation* **676, 677, 679**  
Seefallreep **669** 78  
Seefeder **343** 14  
Seefischerei **450**  
Seeflieger **335** 13  
Seegras **375** 56  
Seegurke **343** 18  
Seehund **347** 24  
Seeigel **332** 44, **343** 19  
Seejungfer **329** 5  
Seejungfrau **281** 25  
Seekarte, elektronische **676** 12  
Seekrähne **335** 17  
Seelenachse **442** 38  
Seelilie **343** 3  
See m **39** 4  
Seenotkreuzer **685** 15  
Seenotrettung **685** 10  
Seenotrettungskreuzer **668** 18  
Seeotter **347** 21  
Seepferdchen **341** 18  
Seerabe, Weißer **335** 11  
Seerettung **685** 10  
Seerose *Bot.* **375** 16  
Seerose *Garten* **368** 19  
Seerose *Park* **167** 56  
Seerose, Riesen- **375** 19  
Seeschleuse **41** 42  
Seeschwalbe **335** 14  
Seeseite **551** 33

Seestern **332** 43, **343** 17  
Seestier **281** 51  
Seeungeheuer **281** 51  
Seeverschleppung **684** 6  
Seezielbekämpfung **133** 39  
Segel **57** 61  
Segel, Bagien- **667** 26  
Segel, Besan- **665** 30  
Segel, Bram- **663** 52, 53, 54, **665** 58, 59, 64, 65  
Segel, Faltboot- **191** 58  
Segel, Fock- **663** 41, **665** 55  
Segel, Gaffel- **667** 1  
Segel, Gaumen- **55** 24  
Segel, Groß- *Schiff* **663** 33, **665** 61, **667** 11  
Segel, Groß- *Segeln* **193** 37, **195** 2  
Segel, killendes **195** 8  
Segel, Kreuz- **667** 26  
Segel, Lateiner- **663** 29, **667** 3  
Segel, Lugger- **667** 4  
Segel, Mars- **663** 38, **665** 56, 57, 62, 63  
Segel, Rah- **663** 21, 33, **665** 55–66, **667** 16  
Segel, Royal- **665** 60, 66  
Segel, Schoner- **667** 12  
Segel, Schrat- **665** 20–31, **667** 15  
Segel, Sky- **667** 32  
Segel, Spriet- **667** 5  
Segel, Stag- **665** 20, 24, 25, 26, 27, 28, 29, **667** 2  
Segel, Surf- **181** 6  
Segel, Topp- **665** 31  
Segelboot *Segeln* **193** 1–39, **195** 29–41, 42–49  
Segelboot *Spielplatz* **172** 18  
Segelboot, Eis- *Sport* **237** 35  
Segelboot, Eis- *Winter* **239** 21  
Segelfenster **193** 29  
Segelflug **201**  
Segelfluggelände **201** 31  
Segelflugplatz **45** 6

Segelflugzeug **201** 21  
Segelflugzeug, Hochleistungs- **201** 27  
Segelform **667** 1–5  
Segellatte **181** 19  
Segeln *Segeln* **193, 195**  
Segeln *Wassersport* **191** 57  
Segeln, Eis- **237** 35–37  
Segeln, Front- **201** 41  
Segeln, Fronten- **201** 41  
Segeln, Gewitter- **201** 41  
Segeln, Hang- **201** 45  
Segeln, Strand- **182** 7  
Segeln, Thermik- **201** 38  
Segeln, Wellen- **201** 34  
Segeln am Wind **195** 9  
Segeln hart am Wind **195** 10  
Segeln hoch am Wind **195** 10  
Segeln mit halbem Wind **195** 11  
Segeln mit raumem Wind **195** 12  
Segeln vor dem Wind **195** 1  
Segelschiff **665, 667**  
Segelstellung **195** 1–13  
Segelstreifen **663** 34  
Segeltasche **181** 11  
Segeltuch **181** 7  
Segerkegel **561** 10  
Seggentorf **39** 19  
Segler, Mauer- **335** 29  
Segler, Motor- **201** 26  
Seglermütze **95** 34  
Segment *Math.* **319** 52  
Segment *Zool.* **332** 28  
Segment, Gitter- **705** 8  
Segment, Schneckenrad- **617** 50  
Segment, Spalt- **21** 15  
Segment, Zahn- **731** 34  
Segmentfenster **295** 50

Seher **445** 48, 65  
Sehne *Math.* **319** 51  
Sehne *Sport* **241** 59  
Sehne, Achilles- **53** 48  
Sehne, Bogen- **241** 59  
Sehnerv *Anat.* **55** 60  
Sehnerv *Biene* **425** 31  
sehr leise **269** 36  
Sehrohr **133** 55  
sehr stark **269** 39  
Sehzeichenkollimator **477** 55  
Sehzeichenprojektor **477** 56  
Seidel **115** 89  
Seidel, Bier- **249** 55  
Seidelbast **373** 10  
Seidenkrawatte **89** 7  
Seidenmorgenmantel **87** 56  
Seidenpflanzengewächs **369** 15  
Seidenraupe **329** 56  
Seidenrevers **89** 10  
Seidenspinner, Maulbeer- **329** 54  
Seidentaft **95** 40  
Seife *Bad* **121** 33  
Seife *Supermarkt* **462** 40  
Seifenschale **121** 32  
Seiher **159** 32  
Seil *Med.* **63** 36  
Seil *Sport* **231** 36  
Seil *Turnen* **225** 46–48  
Seil *Wassersport* **197** 43  
Seil, Abspann- **657** 47  
Seil, Aufzug- **497** 37  
Seil, Berg- **233** 12  
Seil, Bohr- **534** 7  
Seil, Brems- **607** 47  
Seil, Brenn- **133** 16  
Seil, Bungee- **168** 11

Seil, Draht- **245** 44  
Seil, Fähr- **659** 50  
Seil, Gegen- **654** 40  
Seil, Gummi- **168** 11  
Seil, Halte- *Film* **258** 13  
Seil, Halte- *Flugsport* **199** 58  
Seil, Halte- *Schiff* **670** 25  
Seil, Hänge- **657** 17  
Seil, Hilfs- **654** 41  
Seil, Hüpf- **172** 5  
Seil, Justierungs- **258** 14  
Seil, Kletter- **173** 35  
Seil, Landefang- **133** 16  
Seil, Rettungs- **183** 36  
Seil, Schlepp- *Flugsport* **201** 22  
Seil, Schlepp- *Fluss* **659** 18  
Seil, Schlepp- *Sport* **235** 44  
Seil, Schlepp- *Wassersport* **197** 43  
Seil, Schräg- **657** 47  
Seil, Sicherungs- **233** 18  
Seil, Spring- **172** 5  
Seil, Sprung- **225** 47  
Seil, Trag- *Bau* **493** 37  
Seil, Trag- *Bergbahn* **654** 15, 29, 38  
Seil, Trag- *Brücke* **657** 16  
Seil, Turn- **143** 42  
Seil, Umlauf- **654** 15  
Seil, Unter- **654** 40  
Seil, Zug- **654** 14, 15, 28, 39  
Seilarbeit **655** 74  
Seilbahn **45** 66  
Seilbahn, Draht- **173** 39  
Seilbahn, Luft- **654** 15–41, **655** 42–75  
Seilbahn, Stand- **654** 12  
Seilbahngondel **655** 46, 60  
Seilbahnstütze **655** 70  
Seilbrücke, Schräg- **657** 46

Seildritter **233** 32  
Seilerster **233** 30  
Seilfallschirm **201** 25  
Seilführungsrolle **439** 37  
Seilhüpfen **172** 4  
Seilrollautomat **235** 43  
Seilrollenaufzug **491** 91  
Seilschaft **233** 30–32  
Seilscheibe, Spann- **654** 37  
Seilschließe **491** 30  
Seilschlinge **233** 11  
Seilspringen **172** 4  
Seiltänzerin **245** 43  
Seilverspannung **231** 37  
Seilwinde **439** 36, 44  
Seilzweiter **233** 31  
Seiner **450** 20  
Seismograf **35** 30  
Seismograf, Horizontal- **35** 31  
Seismogramm **35** 41  
Seismologie **35** 22  
Seismometer **35** 30  
Seite *Math.* **318** 26, 27, **319** 33, 35, 36, 37, 38  
Seite *Mediengest.* **585** 33  
Seite, Abteil- **643** 36  
Seite, aufgeschlagene **601** 57  
Seite, Ausschuss- **543** 61  
Seite, Backbord- **679** 1  
Seite, Becken- **551** 32  
Seite, Begleit- **275** 43  
Seite, Druck- **583** 2, 3  
Seite, Front- **311** 2  
Seite, Giebel- *Bau* **501** 25  
Seite, Giebel- *Haus* **103** 11  
Seite, Gut- **543** 60  
Seite, Haar- **513** 12, 17  
Seite, heraldische **127** 19–25



Seite, heraldisch linke **127** 15  
Seite, heraldisch rechte **127** 14  
Seite, Leder- **513** 13, 18  
Seite, Meer- **551** 33  
Seite, Melodie- **275** 39  
Seite, Rück- **125** 28, 38–49  
Seite, Schau- **278** 1–5  
Seite, See- **551** 33  
Seite, Speck- **459** 30  
Seite, Speicher- **551** 32  
Seite, Start- **585** 29  
Seite, Steuerbord- **679** 4  
Seite, Titel- *Buch* **601** 53  
Seite, Titel- *Zeitung* **311** 2  
Seite, Unter- **375** 21  
Seite, Vorder- **125** 25, 31–37  
Seite, Web- **585** 27, 28  
Seite, Zeitungs- **311** 1  
Seitenanfahrschutz **621** 9  
Seitenansicht *Fotogr.* **485** 76  
Seitenansicht *Militär* **131** 27  
Seitenansicht *Zeichner* **559** 23  
Seitenbeschreibungssprache *Mediengest.* **585** 34  
Seitenbeschreibungssprache *Setzerei* **583** 4  
Seitenbezeichnung **679** 6–18  
Seitenblatt **203** 40, 47  
Seitendiele **503** 10  
Seiteneingang **289** 15  
Seitenelement **585** 26  
Seitenfenster *Eisenbahn* **644** 20  
Seitenfenster *Schiff* **663** 57  
Seitenfensterluftdüse **614** 55  
Seitenfläche **321** 31  
Seitenflosse *Flugsport* **199** 13  
Seitenflosse *Flugzeug* **687** 24, **689** 59  
Seitenflosse *Raumfahrt* **703** 2  
Seitengang *Eisenbahn* **643** 14

Seitengang *Schiffbau* **675** 48  
Seitengeflecht **521** 18  
Seitengitter, geteiltes **77** 14  
Seitengraben **659** 22  
Seitenhaar **101** 5  
Seitenholm **703** 4  
Seitenkopf **585** 30  
Seitenlage, stabile **63** 28  
Seitenleitwerk **687** 24, 25, **689** 58  
Seitenlinie **208** 9, **213** 3, 4, 37, 47, 48  
Seitenlinienrichter **213** 20  
Seitenmoräne **37** 58  
Seitenmotor **685** 29  
Seitenpartie **99** 7  
Seitenpfette **499** 39  
Seitenpforte **682** 14  
Seitenportal **295** 13  
Seitenproduktion **583** 1  
seitenrichtige Aufnahme **589** 25  
Seitenriss **133** 2–11  
Seitenruder *Flugsport* **199** 14  
Seitenruder *Flugzeug* **687** 25, **689** 60  
Seitenruder *Schiff* **663** 6  
Seitenruderpedal **689** 27, 28  
Seitenschalung **493** 55  
Seitenscheibe **687** 33  
Seitenscheitel **99** 16  
Seitenschiff **295** 2, **301** 77  
Seitenschild **661** 76  
Seitenschlitz **83** 64, 69, **85** 50  
Seitenschlitzrock **83** 39  
Seitenschneider **509** 58  
Seitenschwert *Schiff* **667** 7  
Seitenschwert *Wassersport* **191** 59  
Seitensicherung **77** 14  
Seitenspross **353** 23, **397** 22  
Seitensteg **476** 12

Seitentafel **145** 16  
Seitentank **674** 39  
Seitentasche **85** 68  
Seitenteil **465** 61  
Seitenträger **675** 55  
Seitentrawler **669** 80  
Seitenüberschrift **311** 17  
Seitenvorlage **585** 16  
Seitenwagen **207** 39  
Seitenwagengespann **207** 38  
Seitenwand *Eisenbahn* **653** 29  
Seitenwand *Landw.* **401** 37, **419** 18  
Seitenwanddrehtür **652** 9  
Seitenwegerung **675** 65  
Seitenwurzel **353** 18  
Seitenzahl **601** 65  
Seitenziffer **601** 65  
Seitenzugbremse **605** 27  
Seitfußstoß **231** 19  
Seitgrätschstellung **227** 3  
Seithalte **227** 48  
Seitlage **227** 46  
Seitneigen **231** 29  
Seitpferd **221** 5, **223** 1  
Seitsitz, Außen- **221** 31  
Seitspagat **227** 14  
Seitspannhang **221** 50  
Seitstand, Außen- **221** 26  
Seitstand rücklings **221** 23  
Seitstand vorlings **221** 22  
Seitwärtshaken **231** 33  
Sekante **319** 50  
Sekondbindung **217** 51  
Sekretariat **724**  
Sekretärin **257** 39  
Sekretärin, Chef- **729** 33  
Sekt **462** 34

Sektflasche *Nachtklub* **253** 9  
Sektflasche *Tankstelle* **624** 2  
Sektglas *Hausrat* **113** 32, **115** 84  
Sektglas *Nachtklub* **253** 11  
Sektorkorken **155** 60  
Sektkübel *Hotel* **155** 61  
Sektkübel *Nachtklub* **253** 8  
Sektkühler **155** 61  
Sektor **319** 54  
Sektorenblende **489** 33  
Sekundärdeckel **549** 63  
sekundärer Natriumkreislauf **549** 7  
sekundäres Energieversorgungssystem **131** 16  
Sekundärfaserstoff **579** 19  
Sekundärfokuseinrichtung **21** 12  
Sekundärkreislauf **549** 7  
Sekundärkreisumwälzpumpe **549** 8  
Sekundärspiegel **23** 4  
Sekundärspule **613** 23  
Sekundärstrom **693** 52  
Sekundärstromkanal **693** 43, 46  
Sekundärwicklung **547** 64  
Sekunde, große **269** 7  
selbstaufblasende Isomatte **179** 43  
Selbstaufzug **475** 24–35  
Selbstauslöser **249** 53  
Selbstauslöserlichtsignal **481** 10, **485** 16  
Selbstbedienungsgaststätte **152**, **153**  
Selbstbedienungsgeschäft **462**, **463**  
Selbstbedienungsrestaurant **152**, **153**  
Selbstbedienungszone **732** 1–17  
Selbstentladewagen, Drehgestell- **652** 24  
selbstklebende Briefmarke **707** 15  
Selbstrettung **63** 39  
Selbstsicherung **233** 10  
Selbstspanner **442** 23  
Selektor, Input- **715** 42

Sellerie **393** 27  
Semikolon **309** 21  
Semmel **460** 19–22  
Semmelpilz **381** 31  
Sendeantenne **199** 80  
Sender **31** 62  
Sender, Fenster- **495** 35  
Sender, GPS- **31** 59  
Sender, Notruf- **77** 6  
Sender, Schall- **677** 57  
Senderabstimmung,  
manuelle **717** 48  
Senderlogo **141** 25  
Senderwahl **615** 72  
Sendestation **711** 8  
Sendestudio **713** 12  
Sendetaste **708** 53  
Sendung, Brief- **707** 57  
Sendung, Post- **707** 19  
Sendung, Wahl- **141** 17  
Senf **246** 6  
Senf, Acker- **371** 18  
Senf, Wilder **371** 18  
Seniorin **77** 26  
Senkblei **491** 50  
Senke, Köderfisch- **449** 8  
Senkel, Rund- **93** 59  
Senkel, Schnür- *Schuh* **93** 59  
Senkel, Schnür- *Schuhmacher* **465** 64  
Senkel, Schnür- *Sport* **208** 32  
Senkkopf **531** 46  
Senkrechtantriebskopf **545** 31  
Senkrechte **318** 6  
Senkrechte, Mittel- **319** 28  
Senkrechtfrässpindel **545** 30  
Senkrechtstarter **693** 11–34  
Senkrechtstarter-Flugzeug **693** 29–34

Senkschraube **531** 28  
Senkung, Temperatur- **615** 92  
Sennesblatt **377** 16  
Sennesblätterstrauch **377** 16  
Sense **408** 21  
Sensenbart **408** 24  
Sensenblatt **408** 22  
Sensengriff **408** 26  
Sensenschuh **408** 27  
Sensenschutz **408** 27  
Sensenstiel **408** 25  
Sensor *Büro* **599** 23  
Sensor *Landw.* **407** 2  
Sensor, Autofokus- **485** 19  
Sensor, Bewegungs- **625** 80  
Sensor, Glasbruch- **495** 39  
Sensor, Infrarot- *Büro* **131** 7  
Sensor, Infrarot- *U-Elektronik* **717** 56  
Sensor, Lenkmoment- **617** 55  
Sensor, Lenkwinkel- **617** 59  
Sensor, Licht- *Film* **489** 2  
Sensor, Licht- *PC* **723** 24  
Sensor, Touch-ID- **708** 45  
Sensor, Treibstoffstand- **699** 26  
Sensor, Wand- **495** 41  
SEPA **732** 30  
Separator, Milch- **423** 14  
Separator, Quark- **423** 36  
Separator, Reinigungs- **423** 12  
SEPA-Überweisungsträger **732** 30  
Septakkord **269** 5  
Septime, große **269** 12  
Septimenakkord **269** 5  
Septole **269** 23  
Sequenzanzeige **259** 15  
Sequesterzange **73** 39  
Serie, Balmer- **15** 30

Serie, Bracket- **15** 32  
Serie, Lyman- **15** 29  
Serie, Paschen- **15** 31  
Serie, Pfund- **15** 33  
serieller Hybrid **613** 35  
serielle Schnittstelle **722** 22  
Seriengesprächstaste **708** 30  
Seriennummer **125** 14, 18  
Serpens **17** 20  
Serpent **271** 13  
Serradella **415** 11  
Serradelle **415** 11  
Server *Internet* **721** 6  
Server *Rundfunk* **713** 54  
Server, Playout- **713** 18  
Serversystem **713** 46  
Service, Wasch- **249** 81  
Serviceabteil **643** 16  
Servicegruppe **733** 32  
Serviceklappe **705** 31  
Servicemitarbeiter *Bahnhof* **637** 56, **638** 13  
Servicemitarbeiter *Bank* **733** 33  
Servicemitarbeiterin **636** 2  
Servicemodul **699** 54, **701** 38  
Servicepoint **636** 1  
Servicestation **487** 43  
Servierbrett **149** 20  
Servieren **215** 12  
ServiererIn **149** 18, **150** 25  
Servierschürze **149** 19  
Serviertablett **149** 20  
Serviertuch **155** 49  
Servierwagen **115** 32  
Serviette *Hausrat* **114** 10  
Serviette *Restaurant* **149** 3, **152** 4  
Serviette, Stoff- **670** 15  
Serviettenring **114** 11

Servoeinheit **617** 57  
Servolenkung, elektromechanische **617** 53  
Servolenkungspumpe **611** 12  
Sesam-Leinsaat-Brot **460** 16  
Sesampflanze **411** 45  
Sessel *Hausrat* **111** 23  
Sessel *Kaufhaus* **165** 44  
Sessel, Balkon- **671** 45  
Sessel, Bar- **253** 7  
Sessel, Besucher- **725** 21  
Sessel, Doppel- **654** 21, 23  
Sessel, Fell- **252** 13  
Sessel, Klub- **154** 26  
Sessel, Lese- **670** 4  
Sessel, Liege- **185** 4  
Sessel, Schreibtisch- *Büro* **725** 1  
Sessel, Schreibtisch- *Hausrat* **116** 24  
Sessel, Vierer- **654** 22  
Sesselbahn **654** 20  
Sessellift **654** 20  
Sessellift, Doppel- **235** 38  
Set **113** 5  
Set, Pack- **707** 33  
Set, Salz-Pfeffer- **624** 15  
Set, Schmuck- **96** 1  
Set, Twin- **85** 34  
Setter, Irish **351** 24  
Setzen, Schrift- **595** 1  
Setzer, Sägen- **515** 42  
Setzerei **581, 583**  
Setzgerät, Dübel- **632** 8  
Setzhase **445** 64  
Setzholz **391** 1  
Setzkasten *Druck* **595** 3  
Setzkasten *Gärtnerei* **389** 51  
Setzkescher **449** 7  
Setzkopf **531** 57



Setzstück *Theater* **263** 31  
Setzstück *Zirkus* **245** 37  
Setzstufe **503** 33, 48  
Sextant **677** 17  
Sexte, große **269** 11  
Sextole **269** 23  
Sgraffito **302** 41  
Shaker, Cocktail- **155** 63  
Shampoo, Haar- **462** 44  
Shampooflasche **470** 34  
Sheddach **499** 20  
Sherryglas **115** 83  
Shirt, Kapuzen- **91** 24  
Shirt, Langarm- **91** 31  
Shirt, Muskel- **87** 69, **91** 26  
Shirt, Polo- **91** 25  
Shirt, Sweat- **91** 31  
Shirt, T- **81** 30, **85** 26, **91** 22  
Shirt-Top **85** 28  
Shop, Auto- **626** 43  
Shop, Tankstellen- **624**, **625**  
Shorts **91** 40  
Shorts, Bade- **671** 76  
Shorts, Bermuda- **85** 65, **89** 75  
Shorts, Boxer- **87** 62  
Shorts, Damen- **85** 71  
Shorts, Kinder- **81** 28  
Shorts, Rock- **85** 52  
Shorty **181** 32  
Shuttle, Space- **703** 1–65  
Siberian Husky **350** 17  
Sichel **391** 8  
Sichel, Mond- **19** 3, 7  
Sichel, Neben- **421** 51  
Sicheldüne **39** 86  
Sichelfeder **445** 73  
Sichelflügel **687** 18

Sichelschwanz **417** 25  
Sicherheitsbehälter **549** 30  
Sicherheitsbeleuchtung **260** 6  
Sicherheitsbindung **235** 2  
Sicherheitsbügel *Freizeitpark* **168** 8  
Sicherheitsbügel *Sport* **235** 39  
Sicherheitseinspeisepumpe **549** 47  
Sicherheitsfaden **125** 11  
Sicherheitsfahrschalter **651** 13  
Sicherheitsfahrschaltung **649** 21  
Sicherheitsgeländer **405** 66, **407** 62  
Sicherheitsgurt **614** 20  
Sicherheitsgurt, Feuer- **162** 25  
Sicherheitskette **507** 3  
Sicherheitskettenbremse **437** 34  
Sicherheitskontrollleuchte **459** 66  
Sicherheitsleuchtstreifen **629** 4, 5  
Sicherheitsnetz **244** 13  
Sicherheitsprüfsiegel **163** 68  
Sicherheitsrohr **323** 6  
Sicherheitsschloss **527** 51  
Sicherheitsschlüssel **527** 55  
Sicherheitsschuh *Eisenbahn* **641** 27  
Sicherheitsschuh *Schlosser* **526** 11  
Sicherheitsschuh *Straßenrein.* **629** 6  
Sicherheitstürverschluss **119** 27  
Sicherheitsventil **646** 3  
Sicherheitsverdeck **439** 34  
Sicherheitsweste **441** 43  
Sicherung *Eisenbahn* **641** 21  
Sicherung *Hausrat* **110** 25  
Sicherung *Jagd* **442** 24  
Sicherung, Handballen- **129** 27  
Sicherung, Leitungsschutz- **509** 31  
Sicherung, Rückschlag- **555** 63  
Sicherung, Schmelz- **509** 31  
Sicherung, Schraub- **233** 48

Sicherung, Seiten- **77** 14  
Sicherung, Selbst- **233** 10  
Sicherung, Straßen- **162** 47  
Sicherung, Verdreh- **617** 60  
Sicherung, Zug- **649** 7, **651** 14  
Sicherungsautomat *Hausrat* **110** 25  
Sicherungsautomat *Installateur* **509** 37  
Sicherungsdruckknopf **509** 28  
Sicherungsflügel **442** 8  
Sicherungskasten **110** 24  
Sicherungskasten, Batterie- **643** 43  
Sicherungsleine **181** 33  
Sicherungsmutter **603** 70  
Sicherungspatrone **509** 31  
Sicherungsschlinge **233** 16  
Sicherungsschraubautomat **509** 27  
Sicherungsseil **233** 18  
Sicht, Drauf- *Militär* **131** 42  
Sicht, Drauf- *Zeichner* **559** 24  
sichtbare Kante **559** 28  
Sichter, Rund- **451** 27  
Sichtfenster *Baby* **79** 47  
Sichtfenster *Camping* **178** 39  
Sichtfenster *Rundfunk* **713** 13  
Sichtfenster, Karten- **485** 12  
Sichtgerät, Radar- **676** 9  
Sichtgerät, Stereo- und Mehrkanal- **713** 7  
Sichtschutz **65** 37  
Sichtschutzzaun **187** 15  
Sichtsignal **199** 44–46  
Sichtweitenmessgerät **31** 60  
Sickeneinlegemaschine **505** 25  
Sickenhammer **505** 14  
Sickenstock **505** 8  
Sickerungsanlage, Tiefen- **631** 46  
Sickerwasserableitung **659** 22  
Sideboard **113** 34

Siderostat **21** 17

Sieb, Brüh- **458** 14

Sieb, Erd- **388** 13

Sieb, Filter- **323** 11

Sieb, Haar- **145** 67

Sieb, Instrumenten- **72** 17

Sieb, Lamellen- **405** 17  
Sieb, Spritz- **304** 24  
Sieb, Steh- **388** 13  
Sieb, Wurf- **491** 85  
Siebband **405** 57, 74  
Siebbein **51** 48  
Siebdruckverfahren **571** 34–38  
Siebengestirn **17** 26  
Siebenpunkt **329** 40  
Sieberei, Feinkoks- **552** 14  
Sieberei, Grobkoks- **552** 14  
Siebpartie **579** 32  
Sieder, Bier- **453** 50  
Sieder, Tauch- **109** 31  
Siedewürstchen **459** 36  
Siedlung **103** 47  
Siedlungshaus **103** 48  
Siegel, Prüf- **163** 68  
Siegel, Tritt- **440** 9  
Siegelring **97** 40  
Siegelstein **97** 62  
Sieger **231** 39  
Siegwurz **367** 11  
Siel, Deich- **659** 32  
Sielengeschirr **203** 26–36  
Siemens-Elektroniederschachtofen **539** 54  
Siemens-Martin-Ofen **539** 21  
Siemensstern **587** 21  
Sifa **649** 21, **651** 13  
Sifa-Überbrückungsschalter **649** 25  
Signal, Ankünde- **635** 54  
Signal, Blitzbereitschafts- **485** 28  
Signal, Blitzeinschalt- **485** 27  
Signal, Form- **635** 4, 6, 8, 13, 15, 17  
Signal, Geschwindigkeits- **635** 55  
Signal, Haupt- **635** 1, 2–9, 25  
Signal, Kombinations- **635** 24

Signal, Ks- **635** 24  
Signal, Langsamfahr- **635** 46, 47–50  
Signal, Leucht- **626** 33  
Signal, Licht- *Eisenbahn* **635** 5, 7, 9, 14, 16, 18  
Signal, Licht- *Fotogr.* **481** 10, **485** 16  
Signal, Licht- *Navigation* **679** 6, 13  
Signal, Licht- *Polizei* **135** 50  
Signal, Lotsenruf- **126** 24  
Signal, Mehrabschnitts- **635** 27  
Signal, Pfeif- **649** 40  
Signal, Ruf- **154** 7  
Signal, Schalt- **627** 40  
Signal, Sicht- **199** 44–46  
Signal, Vor- **635** 10, 20, 22, 26  
Signal, Vorsicht- **635** 33  
Signal, Weichen- **633** 19, 33, **635** 56, 57–65  
Signal, Zusatz- **635** 35, 36–45  
Signalarm **635** 2  
Signalball **679** 51  
Signalbegriff **635** 28  
Signalbuchwimpel **126** 26  
Signalflagge **126** 24–27  
Signalgeber, Akustik- **645** 45  
Signalhorn *Eisenbahn* **651** 70  
Signalhorn *Motorrad* **609** 6  
Signalinstrument, Pfeif- **649** 9  
Signallampe **263** 54  
Signallicht **629** 27  
Signalmast *Hafen* **680** 34  
Signalmast *Navigation* **679** 50  
Signalmast *Schiff* **668** 3  
Signet, Verlags- **601** 56  
Signum, Agentur- **311** 20  
Silageernte **403** 20  
Silber **127** 27  
Silberdraht **473** 2  
Silberfischchen **429** 15

Silbermünze **283** 37  
Silberpappel **355** 23  
Silberschmiede **473**  
Silberwaage **473** 33  
Silberwurz **368** 8  
Silhouette, Herz- **71** 26  
Siliciumatom **15** 23  
Silierwagen **403** 29  
Silo **681** 68  
Silo, Beton- **401** 28  
Silo, Fahr- **401** 25  
Silo, Flach- **401** 25  
Silo, Gerste- **453** 31  
Silo, Gülle- **401** 28  
Silo, Lager- **553** 23  
Silo, Malz- **453** 37  
Silo, Rohmehl- **553** 9  
Silo, Vorrats- **553** 3  
Silo, Zement- *Bau* **493** 30  
Silo, Zement- *Straßenbau* **632** 29  
Siloballen **401** 55  
Silofahrzeug **553** 24  
Silo-Lkw **553** 24  
Silozelle **681** 69  
Sima **301** 10, 23  
SIM-Kartenfach **708** 47  
Simm, Unter- **450** 6  
Simpelfransen **101** 11  
Sims, Kamin- **154** 24  
Simshobel **515** 25  
sin **319** 32  
Sinaischrift **307** 13  
Singdrossel **337** 17  
Singvogel **336** 5, **337** 1  
Sinkkasten **628** 23  
Sinkkastenanschlussleitung **628** 25  
Sinkstücklage **679** 72

Sinnbild **613** 12  
Sinningia **369** 7  
Sintersäule **39** 67  
Sinterterrasse **35** 12  
Sinus **319** 32  
Siphon **507** 26  
Sirene *Fabel* **281** 63  
Sirene *Zool.* **345** 26  
Sirene, Alarm- **162** 4  
Sirene, Funk- **495** 54  
Sirius **17** 14  
Sisal **95** 10  
Site, Web- **585** 29, 33  
Situla **283** 34  
Sitz *Maschinenteil* **531** 65  
Sitz *Pferd* **203** 45  
Sitz *Rummelplatz* **246** 19  
Sitz *Sport* **238** 6  
Sitz, Auto- **79** 49  
Sitz, Beifahrer- **614** 15  
Sitz, Co-Piloten- **689** 37  
Sitz, Dülfer- **233** 35  
Sitz, Fahrer- *Auto* **614** 40  
Sitz, Fahrer- *Kfz* **621** 29  
Sitz, Fahrer- *Straßenbau* **631** 15  
Sitz, Fersen- **227** 8  
Sitz, Fond- **614** 22  
Sitz, Form- **607** 5  
Sitz, Grätsch- **221** 30  
Sitz, Gurt- **238** 2  
Sitz, Heizer- **647** 39  
Sitz, Hinter- **619** 20  
Sitz, Hoch- **440** 17  
Sitz, Hock- **227** 9  
Sitz, Hürden- **227** 12  
Sitz, Integral- **619** 9  
Sitz, Jagd- **440** 12



Sitz, Karabiner- **233** 34  
Sitz, Kegel- **531** 67  
Sitz, Kinder- **603** 46  
Sitz, Klapp- **643** 57, **644** 7  
Sitz, Komfort- *Eisenbahn* **644** 9, 26  
Sitz, Komfort- *Landw.* **407** 27  
Sitz, Kommandanten- **703** 18  
Sitz, Lokführer- **647** 59  
Sitz, Passagier- **689** 38  
Sitz, Piloten- *Flugzeug* **689** 36  
Sitz, Piloten- *Raumfahrt* **703** 19  
Sitz, Polster- **643** 21  
Sitz, Priester- **287** 41  
Sitz, Quer- **221** 32  
Sitz, Roll- *Sport* **219** 15  
Sitz, Roll- *Wassersport* **191** 38–47  
Sitz, Rück- **619** 20  
Sitz, Sattel- **203** 37  
Sitz, Schaukel- **173** 28  
Sitz, Schleuder- **131** 6  
Sitz, Schneider- **227** 11  
Sitz, Seit- **221** 31  
Sitz, Spitzwinkel- **227** 13  
Sitz, Steuer- **191** 24  
Sitz, Streck- **227** 10  
Sitz, Vorder- **619** 19  
Sitzanordnung **649** 58  
Sitzbank *Auto* **619** 37  
Sitzbank *Eisenbahn* **643** 65, **651** 63  
Sitzbank *Restaurant* **153** 39, 40  
Sitzbank *Schwimmbad* **185** 29  
Sitzbank *Spielplatz* **173** 45  
Sitzbank, Einmann- **609** 23  
Sitzbank, Rück- **619** 24  
Sitzbank, Sport- **607** 49  
Sitzbein **51** 25  
Sitzer, Bei- **139** 24

Sitzer, Zwei- *Auto* **619** 27  
Sitzer, Zwei- *Flugsport* **199** 10  
Sitzfläche *Fotoreprod.* **589** 42  
Sitzfläche *Hausrat* **113** 12  
Sitzfläche *Pflege* **77** 31  
Sitzgruppe *Eisenbahn* **643** 10  
Sitzgruppe *Landw.* **401** 13  
Sitzgruppe *Stadt* **157** 50  
Sitzgurt **233** 61  
Sitzheizung **615** 96  
Sitzhocker **155** 37  
Sitzhöhe **589** 41  
Sitzkissen *Hausrat* **111** 20, **117** 8  
Sitzkissen *Schiff* **671** 46  
Sitzpirouette **237** 5  
Sitzplatz *Med.* **68** 23  
Sitzplatz *Stierkampf* **251** 8  
Sitzplatz *Theater* **263** 12  
Sitzplatz, Doppel- **627** 19  
Sitzplatz, Einzel- **627** 17  
Sitzplatzbereich **645** 26  
Sitzraum **197** 3  
Sitzreifen **173** 40  
Sitzreihe *Eisenbahn* **643** 49  
Sitzreihe *Film* **260** 9  
Sitzreihe *Schule* **147** 1  
Sitzreihe, Doppel- **643** 33, **645** 13, 17  
Sitzreihe, Einzel- **645** 14  
Sitzrohr **602** 29  
Sitzstock **440** 12  
Sitzstufe **185** 15  
Sitztuch **185** 21  
Sitzungsassistent **139** 12  
Sitzungsdienst **139** 11  
Sitzungspräsident **139** 7  
Sitzungssaal **137** 2  
Sitzungsvorstand **139** 6

Sitzverteilung **141** 28  
Sixpack **455** 28  
Sixtbindung **217** 49  
Sixtparade **217** 8  
Skabiose, Tauben- **363** 29  
Skala *Chemie* **323** 22, 34  
Skala *Sägewerk* **554** 10  
Skala, Anzeige- **481** 63  
Skala, Breiten- **555** 61  
Skala, Druck- **31** 3  
Skala, Einstell- **248** 24  
Skala, Farb- **29** 2  
Skala, Höhen- *Atmos.* **25** 40  
Skala, Höhen- *Sägewerk* **555** 64  
Skala, Mess- **543** 63  
Skala, Millimeter- **727** 40  
Skala, Nonius- **543** 69  
Skala, Pressdruck- **601** 5  
Skala, Prozent- **589** 7  
Skala, Temperatur- **25** 41  
Skala, Tiefen- **677** 62  
Skala, Vorschub- **555** 66  
Skala, Zentimeter- **727** 40  
Skalpell **73** 37  
Skateboard *Spielplatz* **172** 25  
Skateboard *Sport* **241** 77  
Skateboarden **241** 76–83  
Skateboarder *Spielplatz* **172** 25  
Skateboarder *Sport* **241** 76  
Skateboardfahren **241** 76–83  
Skateboardfahrer **241** 76  
Skaten **241** 76–83  
Skater **241** 76  
Skaterhose **91** 39  
Skeet **241** 44–52  
Skeetanlage **241** 48  
Skeetbockdoppelflinte **241** 44

Skeetbohrung **241** 45  
Skeetschießen **241** 44–52  
Skeisel **667** 32  
Skeleton **238** 23  
Skeletonfahren **238** 23–25  
Skeletonfahrer **238** 24  
Skeletonschlitten **238** 23  
Skelett *Anat.* **51** 1  
Skelett *Schule* **147** 15  
Skelett, Kieselsäure- **332** 3  
Skelett, Stahlbeton- **493** 1  
Skelettbürste **470** 17  
Skelettierfraß **431** 8  
Skene **301** 59  
Skeusel **667** 32  
Ski, Abfahrts- **235** 26  
Ski, Carving- **235** 7  
Ski, Figuren- **197** 52  
Ski, Kompakt- **235** 1  
Ski, Langlauf- **235** 54  
Ski, Mono- *Strand* **182** 11  
Ski, Mono- *Wassersport* **197** 52  
Ski, Sandwich- **235** 27  
Ski, Slalom- **197** 56  
Ski, Sprung- *Sport* **235** 63  
Ski, Sprung- *Strand* **182** 12  
Ski, Sprung- *Wassersport* **197** 58  
Ski, Wasser- **197** 41–58  
Skianzug *Sport* **235** 8  
Skianzug *Winter* **239** 17  
Skiaufbau **235** 27  
Skibelag **235** 34  
Skibindung **235** 2, 35–37  
Skibrille **235** 10  
Skidder **439** 32  
Skier, Wasser- *Strand* **182** 12  
Skier, Wasser- *Wassersport* **197** 52–58

Skifahren **235** 1–52  
Skifahren, Wasser- **182** 9–12  
Skifahrer **239** 2  
Skifahrer, Wasser- **182** 12  
Skiff **190** 14  
Skihelm **235** 12  
Skihütte **239** 4  
Skijacke **91** 13  
Skikern **235** 30  
Skilauf **235** 1–52  
Skilaufen **235** 1–52  
Skiläuferin, Wasser- **197** 41  
Skilift *Bergbahn* **654** 19  
Skilift *Sport* **235** 38–44  
Skimütze *Kopfbedeckung* **95** 50  
Skimütze *Sport* **235** 9  
Skioverall **235** 8  
Skipiste **239** 1  
Skipullover **91** 32  
Skischuh **235** 11  
Skisport **235**  
Skisport, alpiner **235** 1–52  
Skisport, nordischer **235** 53–65  
Skisport, Wasser- **197** 41–58  
Skispringen **235** 61  
Skisprung **235** 61  
Skistiefel **235** 11  
Skistock **235** 3  
Skistopper **235** 37  
Skiwachs **235** 13  
Skiwachsutensilien **235** 13–16  
Skizze, Kreide- **302** 4  
Skizzenblock **302** 35  
Sklave, Galeeren- **663** 48  
Sklave, Ruder- **663** 48  
Sklavenaufseher **663** 47  
Skorpion **17** 38, **19** 63

Skorpion, Haus- **329** 44  
Skorpion, Italienischer **329** 44  
Skorpion, Wasser- **329** 6  
Skript **257** 45  
Skriptgirl **257** 39  
Skriptorium **289** 59  
Skull **190** 16, **191** 31–34  
Skullboot **190** 14–16, **191** 38–47  
Skullboot, Einer- **190** 15  
Skulptur **303** 32  
Skysegel **667** 32  
Slalomlauf **235** 45  
Slalomski **197** 56  
Slash **309** 31  
Slash, Back- **309** 32  
Slat **687** 37  
Slingpumps **93** 53  
Slip **87** 25, 58  
Slip, Hüft- **87** 28  
Slip, Mini- **87** 27, 60  
Slip, Sport- **87** 61  
Slip, Taillen- **87** 29  
Slipper **93** 34  
Slot **722** 20, 21  
Smaragdschliff **97** 53  
Smaragdzahl **125** 3  
Smarthome **495** 27–54  
Smarthome-App **495** 40  
Smarthome-Zentrale **495** 43  
Smartphone *Energie* **495** 40  
Smartphone *Internet* **721** 2  
Smartphone *Telefon* **708** 32  
Smartspeaker **717** 27  
Smart-TV **721** 25  
Smash **213** 32, 56  
Smoking **89** 8  
Smokinghemd **89** 11

Smokinghose **89** 12  
Smokingsakko **89** 9  
Snowboard **239** 9  
Social-Mode-Knopf **717** 25  
Söckchen **87** 41  
Söckchen, Kinder- **81** 33  
Socke, Herren- **87** 48  
Socke, knielange **87** 50  
Socke, Kurz- **87** 49  
Socke, wadenlange **87** 49  
Sockel *Hausrat* **113** 35  
Sockel *Meteor.* **31** 27  
Sockel *Park* **166** 11  
Sockel, Beton- **491** 2  
Sockel, Haus- **497** 28  
Sockel, Lampen- **509** 51  
Sockel, Säulen- **301** 36  
Sockel, Schraub- **509** 53  
Sockel, Start- **189** 24  
Sockelklotz **554** 37  
Sockelleiste **503** 63  
Sockelplatte **503** 21  
Sockelschutzbrett **491** 29  
Sockenrand **87** 51  
Sodawasserflasche **111** 37  
Sofa **111** 18  
Sofa, Biedermeier- **297** 17  
Sofa, Schlaf- **116** 15  
Sofakissen **111** 22  
Sofakombination **111** 17  
Soffitte **265** 12  
Soft-Chopper-Lenker **609** 10  
Softrindleder **93** 46  
Software **259** 14  
Software, Gestaltungs- **585** 24  
Sognefjord **41** 5  
Sohlbank **497** 33

Sohle *Navigation* **679** 75  
Sohle *Schuhmacher* **465** 66  
Sohle *Tischler* **515** 22  
Sohle, Brand- **208** 31  
Sohle, Bügel- **119** 8  
Sohle, Dock- **674** 32  
Sohle, Einlege- **208** 27  
Sohle, Fels- **39** 47  
Sohle, Fuß- **49** 103  
Sohle, Gummi- **93** 38  
Sohle, Helling- **674** 17  
Sohle, Holz- **93** 45  
Sohle, Kanal- **660** 35  
Sohle, Kunststoff- **93** 2  
Sohle, Lauf- **93** 24, 71  
Sohle, Nylon- **208** 30  
Sohle, Pflug- **407** 45  
Sohle, Plastik- **93** 2  
Sohle, Plateau- **93** 8  
Sohle, Profil- *Bergsport* **233** 50  
Sohle, Profil- *Schuh* **93** 19  
Sohle, PVC- **93** 2  
Sohle, Schalen- **93** 11  
Sohle, Tal- *Brücke* **657** 60  
Sohle, Tal- *Geogr.* **39** 44  
Sohle, Transparent- **93** 15  
Sohle, Wehr- **661** 89  
Sohlengelenk **93** 73  
Sohlenleder **464** 31  
Sohlenpresse **464** 14  
Sohlental **39** 31  
Solargenerator **711** 2  
Solarium **185** 30–32  
Solariumsröhre **185** 32  
Solarkraftwerk, thermisches **551** 16  
Solarkreisumwälzpumpe **495** 7  
Solarzelle *Büro* **727** 22



Solarzelle *Energie* **495** 15, **551** 22  
Solarzellenflügel **711** 2  
Solarzellenkraftwerk **551** 21  
Solarzellenmodul **705** 5  
Soldat, Garde- **243** 29  
Soldat, Zinn- **249** 54  
Soldatengrab **289** 32  
so leise wie möglich **269** 37  
Solidus **123** 3  
Soling **193** 50  
Solist **225** 31  
Solistin **225** 30  
Solldaten **623** 65  
Solldaten, Fahrzeug- **622** 11  
Söller **285** 12  
Sollgeschwindigkeit **645** 34  
Sollmaß **543** 57  
Sollwertgeber **627** 28  
Solotänzer **225** 31  
Solotänzerin **225** 30  
Solstitium **17** 8  
Somalstrom **43** 37  
Sombrero **95** 2  
Sommelier **151** 56  
Sommerammer **337** 6  
Sommerbluse **85** 19  
Sommerbohnenkraut **395** 1  
Sommerdeich **659** 30  
Sommergoldhähnchen **337** 9  
Sommerhosenanzug **85** 74  
Sommerhut *Kleidung* **81** 19  
Sommerhut *Kopfbedeckung* **95** 41  
Sommerkleid **85** 78  
Sommerkleidchen **81** 16  
Sommerkönig **337** 9  
Sommerlaube **386** 15  
Sommermantel **85** 17

Sommermonsun **29** 39  
Sommerpullover **85** 38  
Sommersolstitialpunkt **17** 8  
Sommersonnenwendepunkt **17** 8  
Sonde **69** 47  
Sonde, Abgas- **622** 29  
Sonde, Ballon- **31** 55  
Sonde, Hohl- **73** 35  
Sonde, Knopf- **65** 46, **73** 34  
Sonde, Lambda- **614** 36  
Sonde, Mess- *Fotogr.* **481** 68, **483** 55  
Sonde, Mess- *Raumfahrt* **699** 41  
Sonde, Netz- **450** 14  
Sonde, Radio- *Atmos.* **25** 19  
Sonde, Radio- *Meteor.* **31** 55, 59  
Sonde, Raum- **23** 11  
Sonderangebot *Bahnhof* **636** 4  
Sonderangebot *Fleischerei* **459** 48  
Sonderangebotskorb **459** 46  
Sonderangebotsschild **165** 83  
Sondereinsatz **135** 51  
Sonderpreistafel **459** 47  
Sondertisch **165** 82  
Sonderwagen **135** 52  
Sonderzeichen **309** 18–49  
Sonne *Astron.* **19** 29, 34, 39–44, 45  
Sonne *Haus* **107** 33  
Sonnenanbeterin **671** 79  
Sonnenbad **189** 2  
Sonnenbad, künstliches **185** 30–32  
Sonnenbaden **189** 2  
Sonnenbadende **185** 31  
sonnenbadende Frau **671** 79  
Sonnenbahn, scheinbare **19** 10–21  
Sonnenbanner **126** 22  
Sonnenblende *Auto* **614** 16  
Sonnenblende *Film* **489** 28

Sonnenblume *Bot.* **415** 20  
Sonnenblume *Garten* **368** 37, **386** 8  
Sonnenbrille **476** 6  
Sonnenbrillentasche **701** 5  
Sonnendeck **673** 16  
Sonneneinstrahlung *Energie* **551** 17  
Sonneneinstrahlung *Meteor.* **31** 23, 64  
Sonnenenergienutzung **495** 1–19  
Sonnenfalle **388** 17  
Sonnenfinsternis **19** 29–33  
Sonnenfleck **19** 40  
Sonnenflügel **711** 2  
Sonnenhut *Kleidung* **81** 19  
Sonnenhut *Kopfbedeckung* **95** 2  
Sonnenhut *Strand* **183** 23  
Sonnenkälbchen **329** 40  
Sonnenkollektor *Astron.* **23** 5  
Sonnenkollektor *Energie* **495** 1  
Sonnenliege **671** 82  
Sonnenobservatorium **21** 31  
Sonnenrad **531** 96  
Sonnenrand **19** 42  
Sonnenröschen **373** 20  
Sonnenscheibe **19** 39  
Sonnenscheibe, geflügelte **299** 12  
Sonnenscheinautograf **31** 23  
Sonnenschirm *Haus* **103** 42  
Sonnenschirm *Park* **167** 58  
Sonnenschirm *Stadt* **157** 51  
Sonnenschutzblende **489** 19  
Sonnenschutzüberdachung **671** 66  
Sonnenspektrum **313** 26  
Sonnenspiegel **21** 32  
Sonnenstrahlen **19** 9  
Sonnensystem **19** 45–55  
Sonnentau **373** 14  
Sonnentierchen **332** 2

Sonnenuhr **475** 22  
Sonnenverdeck, Beiwagen- **609** 54  
Sonnenuhr **17** 8  
Sopraporte **297** 12  
Sordine **273** 10  
Sordino **273** 10  
Sorte, Brot- **460** 7–18  
Sortiereinheit **731** 41  
Sortieren **565** 1  
Sortierer **579** 29  
Sortierer, Noten- **733** 13  
Sortierpolter **554** 31  
Sortierung **579** 9, 17  
Sortiment, Bonbon- **117** 31  
Sortiment, Knabber- **624** 5  
Sortiment, Papier- **483** 57  
Sortimentseinsatz **519** 39  
Soßenlöffel **114** 19  
Soßenschüssel **114** 18  
so stark wie möglich **269** 40  
Souffleur **265** 28  
Souffleurkasten **265** 27  
Souffleuse **265** 28  
Sound-Mode-Auswahltaste **717** 58  
Soundprozessor **713** 49  
Souvenirteller **249** 50  
Sozius **156** 29  
Soziusarmlehne **607** 34  
Soziusfußraste **609** 9  
Soziuskissen **609** 7  
Soziusrückenlehne **607** 30  
Spacelab **703** 66  
Spaceshuttle **703** 1–65  
Spachtel, Hand- **510** 35  
Spachtel, Japan- *Maler* **511** 29  
Spachtel, Japan- *Tapezierer* **510** 10  
Spachtel, Kunststoff- **510** 44

Spachtel, Mal- *Kunst* **302** 15  
Spachtel, Mal- *Maler* **511** 27  
Spachtel, Maler- **519** 37  
Spachtel, Zahn- **510** 46  
Spachtelmasse **510** 3  
Spagat **225** 22  
Spagat, Quer- **227** 15  
Spagat, Seit- **227** 14  
Spaghettitopf **109** 15  
Spaghettiträger **85** 82  
Spalier **103** 27  
Spalierbaum **386** 17  
Spalierbaum, Wand- **386** 2  
Spalierbogen **386** 13  
Spalierobstbaum **386** 2, 3, 17, 18, 30  
Spalt, Beobachtungs- **21** 14  
Spalt, Grat- **525** 23  
Spalt, Walz- **541** 34  
spaltbares Element **15** 58  
Spalte *Buch* **601** 67  
Spalte *Zeitung* **311** 10  
Spalte, Erd- **35** 50  
Spalte, Gefäß- **49** 55  
Spalte, Gletscher- *Bergsport* **233** 28  
Spalte, Gletscher- *Geogr.* **37** 55  
Spalte, Kern- **278** 24  
Spalte, Kiemen- **341** 3  
Spaltenlinie **311** 12  
Spaltenüberschrift **311** 11  
Spalter **456** 10  
Spalter, Rücken- **456** 11  
Spalthammer **439** 5  
Spaltkapsel **353** 104  
Spaltklappe **687** 46  
Spaltklappe, Doppel- **687** 47  
Spaltpfropfen **387** 38  
Spaltsegment **21** 15

Spaltung **15** 52  
Spaltung, Kern- **15** 43, 55  
Span *Bau* **497** 80  
Span *Korbmacher* **521** 12  
Span, Dreh- **520** 27  
Span, Hobel- **515** 40  
Span, Holz- **520** 27  
Spanabstreifer **555** 52  
Späneabsaugung **555** 53  
Späneauswurf **515** 48  
Späneblasrohr **526** 3  
Spange *Bau* **493** 67  
Spange *Sport* **238** 5  
Spangenhelm **127** 8  
Spangenspumps **93** 27  
Spaniel, Cocker- **351** 23  
spanischer Pfeffer **393** 42  
spanischer Tritt **203** 3  
spanisches Rohr **521** 32  
Spankorb **521** 11  
Spann **49** 102  
Spannbacke **543** 36  
Spannbarren **223** 3  
Spanndraht **632** 9  
Spanner, Frost- **431** 16  
Spanner, Frostnacht- **431** 16  
Spanner, Kiefern- **433** 29  
Spanner, Matrizen- **69** 25  
Spanner, Selbst- **442** 23  
Spanner, Wanten- **193** 10  
Spanngewicht, Tragseil- **654** 35  
Spanngewicht, Zugseil- **654** 36  
Spanngewichtschacht **654** 34  
Spannhebel **507** 11  
Spannhebel, Band- **517** 14  
Spannklinke **475** 26  
Spannleine, Zelt- **179** 54

Spannrad *Straßenbau* **631** 38  
Spannrad *Uhr* **475** 27  
Spannrahmen **598** 34  
Spannreck **221** 7  
Spannreifen **275** 57  
Spannriegel **499** 70  
Spannring, Zelt- **178** 35  
Spannrippe **457** 21  
Spannrolle **517** 11  
Spannschacht **654** 34  
Spannschieber **129** 25  
Spannschloss *Böttcher* **512** 4  
Spannschloss *Eisenbahn* **633** 31  
Spannschraube **273** 55  
Spannseilscheibe **654** 37  
Spannstock **515** 31  
Spanntuch **483** 62  
Spannung, Faden- **469** 50  
Spannung, Strom- **279** 38  
Spannungsanzeige, Fahrdrabt- **649** 28  
Spannungsanzeige, Heiz- **649** 27  
Spannungsanzeige, Oberstrom- **649** 29  
Spannungsmesser **509** 46  
Spannungsmesser, Heiz- **651** 17  
Spannungsmessgerät **676** 5  
Spannungsprüfer **509** 47  
Spannungssucher **509** 47  
Spannungswandler, Ober- **649** 4  
Spannvorrichtung **519** 42  
Spannvorrichtung, Faden- **569** 3  
Spannvorrichtung, Hilfsseil- **655** 42  
Spannvorrichtung, Ketten- **555** 42  
Spannwagen **554** 12, 15  
Spannweite **657** 14  
Spannweite, Bogen- **657** 26  
Spannweite, Flügel- **687** 2  
Spannzange **554** 13

Spant *Flugzeug* **689** 55  
Spant *Schiffbau* **674** 29, **675** 61  
Spant *Wassersport* **191** 46  
Spant, Druck- **703** 20  
Spant, End- **703** 49  
Spant, Haupt- **703** 11  
Spant, Längs- **195** 55  
Spant, Naht- **195** 55  
Spant, Quer- **195** 51  
Spant, Ring- **703** 48  
Spargel **393** 14  
Spargelbeet **386** 26  
Spargelheber **115** 76  
Spargelmesser **391** 10  
Spark **415** 12  
Spark, Feld- **415** 12  
Sparmannia **369** 9  
Sparren **499** 28, 36, **501** 19  
Sparren, Binder- **499** 55  
Sparren, Bund- **499** 55  
Sparren, Grat- **499** 62  
Sparren, Kehl- **499** 64  
Sparren, Zwischen- **499** 56  
Sparrendach **499** 27  
Sparrensesims **103** 9  
Sparrenkopf **499** 45, **501** 41  
Sparringspartner **231** 27  
Sparschwein **470** 49  
Spatel **67** 35  
Spatel, Zungen- **69** 51  
Spaten **391** 2  
Spaten, halbautomatischer **391** 12  
Spationierung **581** 13  
Spatz **336** 18  
Spaziergänger **166** 26  
Spaziergängerin **167** 74  
Spazierstock **110** 6



Speaker, hinterer **717** 73  
Specht, Blau- **337** 10  
Specht, Bunt- **335** 32  
Specht, Fleck- **335** 32  
Specht, Groß- **335** 32  
Specht, Rot- **335** 32  
Speck, Rücken- **457** 40  
Speck, Schinken- **457** 53  
Speckmöwe **335** 17  
Speckseite **459** 30  
Speerschleuder **283** 5  
Speerwurf **229** 50–53  
Speiche *Anat.* **51** 17  
Speiche *Fahrrad* **602** 20  
Speiche *Maschinenteil* **531** 88  
Speiche *Motorrad* **609** 28  
Speiche, Lenkrad- **615** 70  
Speicheldrüse, Ohr- **55** 10  
Speichennerv **53** 28  
Speichennippel **602** 22  
Speichenrad **205** 27  
Speichenrand **49** 70  
Speichenreflektor **602** 26  
Speichenschloss **603** 57  
Speicher **680** 7  
Speicher, Arbeits- **722** 17  
Speicher, Batterie- **495** 52  
Speicher, Cache- **722** 19  
Speicher, Druck- **549** 42  
Speicher, Garn- **567** 27  
Speicher, Sauerstoff- **133** 53  
Speicher, Stickstoffmembran- **407** 20  
Speicher, Warmwasser- **107** 56, **495** 10  
Speicher, Wasserstoff- **133** 54  
Speicherbaustein **487** 3  
Speicherchip **722** 32  
Speicherdruckanzeige **265** 56

Speichereinrichtung **265** 2  
Speichererweiterungskarte **722** 20  
Speichergestein **37** 32  
Speicherkarte **485** 79, **487** 2  
Speicherkarteneinschub **723** 33  
Speicherkarteneinschubfach **719** 3  
Speicherkarteneinsteckleiste **722** 9  
Speichermedium **485** 50, 79  
Speichermedium *Fotogr.* **487** 1, 8, 25  
Speicherseite **551** 32  
Speicherstick, USB- **722** 31  
Speichertaste *Büro* **727** 28  
Speichertaste *U-Elektronik* **715** 48  
Speichertemperatur **107** 49  
Speicherwerk, Pump- **661** 43  
Speicherwurzel **353** 86  
Speichgriff **221** 47  
Speier, Wasser- **295** 31  
Speise **624** 18  
Speise, Nach- *Hausrat* **114** 7  
Speise, Nach- *Restaurant* **150** 22  
Speiseeis **625** 57  
Speisegaststätte **150** 1–36  
Speisekarte *Restaurant* **150** 29  
Speisekarte *Schiff* **670** 10  
Speisekelch **291** 48  
Speisefest **624** 17  
Speiselokal **150** 1–36  
Speisemorchel **381** 26  
Speisenübersicht **152** 1  
Speiseöl **463** 93  
Speisepilz **381**  
Speisepumpe, Kessel- **547** 21  
Speiseraum **153** 29  
Speiseröhre *Anat.* **51** 52, **57** 29, 50  
Speiseröhre *Biene* **425** 25  
Speisesaal **154** 20

Speisetäubling **381** 23  
Speiseventil **646** 20  
Speisewalze, Farb- **571** 30  
Speisewasser **551** 48  
Speisewasserbehälter **549** 56  
Speisewasserleitung **549** 15, 41  
Speisewasserpumpe *Eisenbahn* **646** 9  
Speisewasserpumpe *Energie* **549** 15  
Speisewasservorwärmer **646** 23  
Speispfanne **491** 39  
Spektrograf, Gitter- **21** 6  
Spektrografenraum **21** 36  
spektrografische Kamera **21** 7  
Spektrometer, Infrarot- **23** 18  
Spektrometer, Ultraviolett- **23** 17  
Spektrum, Sonnen- **313** 26  
Spekulum, Scheiden- **66** 9  
Spelt **413** 24  
Spelz **413** 24  
Spelze **413** 11  
Spender, Getränke- **153** 32, 34  
Spender, Händedesinfektionsmittel- **65** 54  
Spender, Kleinteile- **65** 56  
Spender, Papiertuch- **626** 40  
Spender, Pflaster- **65** 56  
Spender, Tupfer- **65** 29  
Spenderbox **77** 9  
Spengler **505** 17  
Sperber **333** 16  
Spergel **415** 12  
Sperk **415** 12  
Sperling, Dach- **336** 18  
Sperling, Haus- **336** 18  
Sperling, Korn- **336** 18  
Sperlingstößer **333** 16  
Sperlingsvogel **336** 6, 7, 12, **337** 1  
Sperr, Gashebel- **437** 36

Sperre, Tal- **661** 64  
Sperrren **209** 55  
Sperrer, Mund- **65** 41  
Sperrgebiet **679** 45–47, 48  
Sperrgitter **135** 53  
Sperrschloss **708** 22  
Sperrung **581** 13  
Spezialfacette **477** 47, 49, 50  
Spezialflachwagen **653** 33  
Spezialkern **235** 28  
Spezialmaterial **591** 6  
Spezialtapetenkleister **510** 24  
Spezialwerkzeug **623** 50  
Spezialzubehör **119** 89  
S-Pfanne **501** 54  
Sphäre, Astheno- **33** 3  
Sphäre, Atmo- **25**  
Sphäre, Exo- **25** 36  
Sphäre, Himmels- **19** 23  
Sphäre, Litho- **33** 2  
Sphäre, Meso- **25** 23  
Sphäre, Strato- **25** 11  
Sphäre, Tropo- **25** 2  
Sphärogusskörper **549** 69  
Sphinx **281** 22  
Sphinx, ägyptische **299** 11  
Spiegel *Bad* **121** 37  
Spiegel *Eisenbahn* **643** 24  
Spiegel *Kaufhaus* **164** 22  
Spiegel *Kunst* **297** 50  
Spiegel *Mediengest.* **587** 3  
Spiegel *Optik* **479** 17  
Spiegel *Optiker* **476** 4  
Spiegel *Segeln* **193** 26, **195** 49  
Spiegel *Telekomm.* **711** 14  
Spiegel *Zool.* **445** 22, 40, 79  
Spiegel, Ausricht- **708** 51

Spiegel, Außen- **614** 10  
Spiegel, Boven- **663** 55  
Spiegel, Brenn- **551** 18  
Spiegel, Frisier- *Friseur* **470** 22, **471** 7  
Spiegel, Frisier- *Hausrat* **112** 34  
Spiegel, Garderoben- **110** 7  
Spiegel, Gegen- **479** 50  
Spiegel, großer **677** 22  
Spiegel, Grundwasser- **158** 1, **159** 41, 63  
Spiegel, Hand- *Friseur* **470** 25, **471** 8  
Spiegel, Hand- *Optiker* **476** 17  
Spiegel, Haupt- *Astron.* **21** 2, **23** 9  
Spiegel, Haupt- *Optik* **479** 49  
Spiegel, Heck- *Schiff* **668** 43  
Spiegel, Heck- *Wassersport* **197** 25  
Spiegel, Hohl- **261** 39  
Spiegel, Index- **677** 22  
Spiegel, Jacht- **195** 43  
Spiegel, Klapp- **481** 19  
Spiegel, kleiner **677** 23  
Spiegel, Konkav- *Astron.* **21** 35  
Spiegel, Konkav- *Energie* **551** 18  
Spiegel, Meeres- *Atmos.* **25** 1  
Spiegel, Meeres- *Erdöl* **537** 39  
Spiegel, Meeres- *Geogr.* **33** 22  
Spiegel, Mund- **69** 42  
Spiegel, Plan- **21** 4  
Spiegel, Polygon- **583** 17  
Spiegel, Reflex- **481** 19  
Spiegel, Rück- *Auto* **614** 14  
Spiegel, Rück- *Motorrad* **607** 26, **609** 34  
Spiegel, Rückschwing- **485** 18  
Spiegel, Satz- **601** 62  
Spiegel, Scheiden- **66** 9  
Spiegel, Schmink- *Auto* **614** 16  
Spiegel, Schmink- *Theater* **263** 45  
Spiegel, Sekundär- **23** 4

Spiegel, Sonnen- **21** 32  
Spiegel, Umlenk- *Energie* **551** 20  
Spiegel, Umlenk- *Optik* **479** 50  
Spiegel, Umlenk- *Setzerei* **583** 19  
Spiegel, Unter- **663** 58  
Spiegel, Vergrößerungs- **121** 31  
Spiegel, Wand- **248** 5  
Spiegel, Wasser- **39** 62  
Spiegel, Winkel- *Fotoreprod.* **589** 30  
Spiegel, Winkel- *Schule* **147** 12  
Spiegelbild **164** 23  
Spiegeldekoration **253** 16  
Spiegelebene **327** 5  
Spiegeleinrichtung **589** 25  
Spiegelgewölbe **297** 49  
Spiegelglasmanometer **323** 19  
Spiegelhäher **336** 14  
Spiegelheck *Militär* **133** 11  
Spiegelheck *Schiff* **668** 43  
Spiegelheck *Segeln* **193** 26, **195** 48  
Spiegelkarpfen **341** 4  
Spiegellinsenscheinwerfer **265** 48  
Spiegelmeise **337** 8  
Spiegelobjektiv **481** 88  
Spiegelreflexkamera **481** 1, 33, **485** 1, 46–59  
Spiegelschrank **121** 36  
Spiegelteleskop **479** 41  
Spiegelverkleidung **155** 67  
Spiel **445** 72, 85  
Spiel, Backgammon- **175** 18, 22  
Spiel, Ball- **208**, **209**, **211**, **213**, **215**  
Spiel, Baseball- **211** 48  
Spiel, Basketball- **211** 6  
Spiel, Beachvolleyball- **215** 26–28  
Spiel, Boule- **241** 18–21  
Spiel, Brett- **175** 1–28  
Spiel, Dame- **175** 17–19

Spiel, Domino- **175** 33  
Spiel, Fahr- **719** 22  
Spiel, Faustball- **215** 29–37  
Spiel, Federball- **213** 45  
Spiel, Football- **211** 18  
Spiel, Formlege- **143** 19  
Spiel, Foul- **209** 54  
Spiel, Fußball- **208** 10–16  
Spiel, Gesellschafts- *Spiel* **175**  
Spiel, Gesellschafts- *Vorschule* **143** 20  
Spiel, Glücks- **255**  
Spiel, Golf- **215** 38–55  
Spiel, Hallenhandball- **211** 1  
Spiel, Halma- **175** 26–28  
Spiel, Handball- **211** 1  
Spiel, Hasard- **255**  
Spiel, Hockey- **211** 38  
Spiel, Kampf- **285** 71  
Spiel, königliches **175** 1–16  
Spiel, Korbball- **211** 6  
Spiel, Kricket- **211** 24  
Spiel, Krocket- **211** 32  
Spiel, Kubus- **143** 21  
Spiel, Lacrosse- **213** 69–77  
Spiel, Mensch-ärgere-dichnicht- **117** 19  
Spiel, Mühle- **175** 18, 23–25  
Spiel, Pelota- **241** 67–71  
Spiel, Puff- **175** 18, 22  
Spiel, Ringel- **246** 15  
Spiel, Salta- **175** 20  
Spiel, Schach- **175** 1–16  
Spiel, Squash- **213** 59–68  
Spiel, Tennis- **213** 1–32  
Spiel, Tischtennis- **213** 33–44  
Spiel, Volleyball- **215** 1–28  
Spiel, Wasser- **166** 8  
Spiel, Wasserball- **189** 41–45

Spiel, Würfel- **175** 29  
Spiel, 8-Ball- **177** 19–22  
Spiel, 9-Ball- **177** 23, 24  
Spielaktion, Volleyball- **215** 12–18  
Spielanzug **81** 25  
Spielbahn **215** 40  
Spielball **177** 10, 18  
Spielbank **255** 18  
Spielbein **237** 3  
Spielbrett *Spiel* **175** 1, 22  
Spielbrett *Sport* **211** 8  
Spieldarstellung **719** 16  
Spieldaueranzeige **715** 68  
Spieldaueranzeigemodus **715** 63  
Spielemagazin **117** 18  
Spieler, Abwehr- **211** 4  
Spieler, Angriffs- **215** 33  
Spieler, Außen- **211** 31  
Spieler, Auswechsel- **209** 58, **211** 17  
Spieler, Basketball- **211** 13  
Spieler, Beachvolleyball- **215** 27  
Spieler, Billard- *Billard* **177** 7  
Spieler, Billard- *Schiff* **671** 95  
Spieler, Boule- **241** 18  
Spieler, Compact-Disc- **715** 9, 56  
Spieler, Curling- **237** 31  
Spieler, DVD- *Fotogr.* **487** 35  
Spieler, DVD- *U-Elektronik* **717** 51  
Spieler, Eishockey- **237** 18  
Spieler, Ersatz- **209** 58  
Spieler, Faustball- **215** 33–35  
Spieler, Feld- **211** 2  
Spieler, Flügel- **208** 16  
Spieler, Football- **211** 19  
Spieler, Gegen- **213** 14  
Spieler, Golf- **215** 44  
Spieler, Grund- **215** 10



Spieler, Handball- **211** 2  
Spieler, Hockey- **211** 47  
Spieler, Keyboard- **253** 24  
Spieler, Kreis- **211** 3  
Spieler, Krocket- **211** 35  
Spieler, Lacrosse- **213** 73  
Spieler, Leierkasten- **247** 39  
Spieler, Minigolf- **167** 71  
Spieler, Mittel- **215** 34  
Spieler, Mittelfeld- **208** 11  
Spieler, Mittelfeld- **208** 14  
Spieler, MP3- **717** 5  
Spieler, Netz- **215** 11  
Spieler, Pelota- **241** 68  
Spieler, Platten- *Diskothek* **252** 28  
Spieler, Platten- *Hausrat* **116** 9  
Spieler, Platten- *U-Elektronik* **715** 8, 19  
Spieler, Roulette- **255** 30  
Spieler, Schallplatten- **715** 8, 19  
Spieler, Schau- *Film* **257** 28  
Spieler, Schau- *Theater* **265** 37  
Spieler, Tennis- **213** 13  
Spieler, Tischtennis- **213** 38, 39  
Spieler, Volleyball- **215** 9–11  
Spieler, Vorder- **215** 33  
Spielergruppe **241** 21  
Spielerin, Badminton- **213** 55  
Spielerin, Schau- *Film* **257** 27  
Spielerin, Schau- *Theater* **265** 38  
Spielerin, Squash- **213** 66  
Spielfeld **208** 1, **213** 46, 59, 69, **215** 1, 29, **241** 67  
Spielfeld, Sand- **215** 26  
Spielfläche **177** 14  
Spielgerät **419** 35  
Spielgerät, Video- **719**  
Spielhahn **445** 71  
Spielhöschen **81** 24

Spielkarte *Roulette* **255** 48, 49  
Spielkarte *Spiel* **175** 36  
Spielkarte, französische **175** 37  
Spielkasino **255** 18  
Spielkonsole *Hausrat* **117** 46  
Spielkonsole *U-Elektronik* **719** 1  
Spielleiter *Roulette* **255** 20  
Spielleiter *Theater* **265** 40  
Spielmannszug **243** 42  
Spielmarke **255** 27  
Spielmechanik **278** 6–16  
Spielplan, Blackjack- **255** 42  
Spielplan, Roulette- **255** 7  
Spielplättchen **275** 20  
Spielplatz, Kinder- **172, 173**  
Spielregel **255** 43  
Spielsaal, Roulette- **255** 18  
Spielstand **177** 16  
Spielstein **175** 18  
Spielszene **251** 1  
Spieltisch, Orgel- **279** 36–52  
Spieltisch, Roulette- **255** 25  
Spielventil **278** 10  
Spielwiese **167** 44  
Spielzelt **244** 1  
Spielzeug **143** 19–32  
Spielzeug, Holz- **145** 81  
Spielzeug, Wasser- *Schwimmbad* **187** 26  
Spielzeug, Wasser- *Strand* **183** 29  
Spielzeugauto *Hausrat* **117** 38  
Spielzeugauto *Spielplatz* **173** 49  
Spielzeugauto, ferngesteuertes **117** 40  
Spielzeugbagger **173** 52  
Spielzeugente **172** 19  
Spiele **679** 10  
Spierentonne **679** 9, 22, 36  
Spierstrauch **361** 23

Spieß **251** 22  
Spieß, Grill- **108** 35  
Spika **17** 18  
Spill, Verhol- **660** 26  
Spin, Elektronen- **15** 4  
Spinat **393** 29  
Spind **185** 12  
Spindel *Bau* **503** 78  
Spindel *Böttcher* **512** 22  
Spindel *Buch* **598** 21  
Spindel *Eisenbahn* **641** 16  
Spindel *Installateur* **507** 32  
Spindel *Papier* **577** 12  
Spindel *Schlosser* **526** 16  
Spindel *Schmied* **525** 21  
Spindel *Textil* **565** 48  
Spindel, Arbeits- **543** 20  
Spindel, Bohr- **545** 23  
Spindel, Dreh- **543** 20  
Spindel, Druck- **515** 32  
Spindel, Fräs- **545** 30, 32  
Spindel, Haupt- **543** 11  
Spindel, Hub- **660** 41  
Spindel, Kuppel- **541** 33  
Spindel, Leit- **543** 19, 32  
Spindel, Mess- **543** 66  
Spindel, offene **503** 76  
Spindel, Umschalt- **543** 34  
Spindel, Verstell- **683** 39  
Spindel, volle **503** 77  
Spindel, Vorschub- **543** 15  
Spindel, Waagrecht- **545** 33  
Spindel, Würze- **453** 54  
Spindel, Zentral- **59** 29  
Spindel, Zug- **543** 33  
Spindelapparat **59** 33  
Spindeldrehzahl **545** 28

Spindelfaser **59** 35  
Spindelgewicht **577** 14  
Spindelpol **59** 37  
Spindelpresse *Papier* **577** 10  
Spindelpresse *Schmied* **525** 14  
Spindelpresse, Kupplungs- **525** 17  
Spindelstock **543** 2, **545** 2  
Spindrift **667** 36  
Spinnbad **573** 11  
Spinnband **565** 21, 22  
Spinndrüsenregion **329** 51  
Spinndüse **573** 10  
Spinne **329** 48  
Spinne, Garten- **329** 50  
Spinne, Haus- **429** 10  
Spinne, Kreuz- **329** 50  
Spinne, Radnetz- **329** 50  
Spinne, Stahl- **21** 20  
Spinne, Winkel- **429** 10  
Spinnen, Fein- **565** 15, 25  
Spinnen, Nass- **573** 9–13  
Spinnen, Schmelz- **573** 30, 33  
Spinnen, Trocken- **573** 45  
Spinnen, Vor- **565** 23  
Spinnengewebe **329** 52  
Spinnenhautzotte **51** 83  
Spinnennetz *Spielplatz* **173** 33  
Spinnennetz *Zool.* **329** 52  
Spinnentier **329** 43  
Spinner *Angelsport* **449** 44, 45  
Spinner *Flugzeug* **689** 33  
Spinner, Fichten- **433** 18  
Spinner, Prozessions- **433** 15  
Spinner, Ringel- **431** 13  
Spinner, Schwamm- **431** 1  
Spinner, Seiden- **329** 54  
Spinner, Träg- **431** 1, 36

Spinnerei **565**  
Spinnerei, Baumwoll- **565** 26–48  
Spinnerei, Kammgarn- **565** 22–25  
Spinnerei, Streichgarn- **565** 1–15  
Spinnerei, Woll- **565** 1–25  
Spinnfaden **563** 56  
Spinnfaser, Polyacryl- **573** 45–53  
Spinnfaser, Polyester- **573** 33–39  
Spinnfaser, Viskose- **573** 19–24  
Spinnfaserballen, Polyacryl- **573** 53  
Spinnfaserballen, Polyester- **573** 39  
Spinnfaserballen, Viskose- **573** 24  
Spinnwebhaut **51** 84  
Spinning® **219** 32–34  
Spinning®-Bike **219** 34  
Spinnkabel **573** 21, 34  
Spinnkabel, Polyacryl- **573** 46  
Spinnlösung **573** 44  
Spinnlösung, Viskose- **573** 8  
Spinnmaschine, Ring- **565** 39  
Spinnmasse, Viskose- **573** 8  
Spinnpumpe **573** 9  
Spinnring **565** 45  
Spinnschmelze **573** 29  
Spinnspule **563** 57  
Spinnverfahren, Dreizylinder- **565** 26–48  
Spinnwarze **563** 53  
Spinnweb **329** 52  
Spion **110** 33  
Spiräe **361** 23  
Spiralbindung **731** 72  
Spiralbohrer *Heimwerken* **519** 49  
Spiralbohrer *Schlosser* **527** 66  
Spirale *Flugsport* **199** 43  
Spirale *Fotogr.* **483** 2  
Spirale *Turnen* **225** 40  
Spirale, Eis- **233** 46

Spirale, Film- **483** 4  
Spirale, Todes- **237** 9  
Spiralfibel, Doppel- **283** 30  
Spiralkneter **461** 63  
Spiralverzahnung **531** 92, 93  
spiralverziertes Gefäß **283** 13  
Spirituosen **253** 5  
Spirographis **332** 25  
Spirometer **66** 28  
Spirometrie **75** 26  
Spitz, Drei- **243** 46  
Spitzbart **99** 13, 15  
Spitzbein **457** 48  
Spitzboden **107** 13  
Spitzbogen **297** 31  
Spitzdocke **520** 8  
Spitzdose **727** 3  
Spitze *Fechten* **217** 46  
Spitze *Handarbeit* **467** 33  
Spitze *Kleidung* **85** 94  
Spitze *Maschinenteil* **531** 23, 54  
Spitze *Vorgesch.* **283** 4  
Spitze, Alençon- **467** 30  
Spitze, Baumwoll- **85** 94  
Spitze, Berg- **37** 44  
Spitze, Brüsseler **467** 18  
Spitze, Degen- **217** 27  
Spitze, Fahnen- **126** 8  
Spitze, Finger- **49** 81  
Spitze, Flügel- **131** 39  
Spitze, ganze **225** 21  
Spitze, Geschoss- **283** 2  
Spitze, Haken- **449** 50  
Spitze, Kirchturm- **289** 6  
Spitze, Klöppel- **467** 18  
Spitze, Korn- **443** 72  
Spitze, Land- **681** 65

Spitze, Lanzen- **283** 21  
Spitze, Mast- **181** 17  
Spitze, Nadel- **467** 30  
Spitze, Näh- **467** 30  
Spitze, Pfeil- **241** 61  
Spitze, Ramm- **159** 61  
Spitze, Reitstock- **543** 26  
Spitze, Reticella- **467** 30  
Spitze, Tüll- **467** 15  
Spitze, Valenciennes- **467** 18  
Spitze, Venezianer- **467** 30  
Spitze, Zug- **635** 42  
Spitzenarbeit **467** 30  
Spitzenbesatz **85** 83, 94  
Spitzeneinsatz *Kleidung* **87** 35  
Spitzeneinsatz *Zeichner* **559** 59  
Spitzengrund **467** 16  
Spitzen-Jabot **243** 47  
Spitzenring **449** 24  
Spitzenschuh **225** 33  
Spitzensprengung **93** 68  
spitzer Winkel **318** 8  
Spitzgattheck **195** 45  
Spitzgaube **103** 64  
Spitzgras **371** 30  
Spitzhacke **556** 28  
Spitzkumt **203** 15  
Spitzmaulnashorn **345** 29  
Spitzmaus, Haus- **345** 9  
Spitzmorchel **381** 27  
Spitznadel **569** 16  
Spitzsattel **525** 36  
Spitzstichel **304** 5  
Spitztonne **679** 15, 18  
Spitzwegerich **377** 11  
Spitzwinkelsitz **227** 13  
Spitzwinkelstütz **227** 17

spitzwinkliges Dreieck **319** 28  
Spließ **501** 48  
Spließdach **501** 45  
Splint **531** 19, 78  
Splintholz *Bau* **497** 85  
Splintholz *Bot.* **353** 12  
Splintloch **531** 25  
Splitt **521** 23  
Splitter *Internet* **721** 18  
Splitter *Telekomm.* **711** 27  
Splitterschutzweste **135** 28  
Spoiler **687** 38  
Spoiler, Front- **619** 32  
Spoiler, Heck- *Auto* **619** 31  
Spoiler, Heck- *Sport* **207** 50  
Spoiler, Lande- **687** 41  
spontaner Zerfall **15** 37  
Sporader **417** 64  
Spore *Bot.* **381** 7, 13  
Spore *Landw.* **421** 53  
Spore, keimende **381** 8  
Sporen **203** 50, 51  
Sporenschlauch **381** 12, 13  
Sporenständer **381** 7  
Spörgel, Acker- **415** 12  
Spörgel, Feld- **415** 12  
Spörgel, Gemeiner **415** 12  
Sporn **417** 26, **445** 87  
Sporn, Anschlag- **203** 50  
Sporn, Anschnall- **203** 51  
Sporn, Lerchen- **373** 8  
Sporn, Ramm- **663** 9  
Spornrad **632** 21  
Sport, Angel- **449**  
Sport, Berg- **233**  
Sport, Bob- **238** 20–22  
Sport, Eis- **237**



Sport, Fallschirm- **199** 29–54  
Sport, Flug- **199, 201**  
Sport, Modellflug- **199** 77–83  
Sport, Motor- **207** 33–53  
Sport, Motorrad- **207** 33  
Sport, Pferde- **203, 205**  
Sport, Rad- **207** 1–29  
Sport, Rodel- **238** 12–18  
Sport, Schwimm- **189**  
Sport, Ski- **235**  
Sport, Wasserski- **197** 41–58  
Sport, Winter- **235, 237, 238**  
Sportanlage **47** 27  
Sportart **241**  
Sportbekleidung **91**  
Sportbericht **311** 25  
Sportboot **197** 1–10, 11–15  
Sportboot, Inbord- **197** 2  
Sportbüstenhalter **87** 16  
Sportcoupé, Cabrio- **619** 8  
Sporteiner **191** 51  
Sportfallschirm **199** 37  
Sportfechten **217** 1–33  
Sportflugzeug **689** 1–66, **691** 1  
Sportflugzweisitzer **199** 10  
Sportgetriebe, Sechsgang- **617** 17  
Sportgewehr **241** 34–41  
Sportgymnastik, rhythmische **225** 35–52  
Sporthose **91** 34  
Sportjacke **89** 44, **91** 1  
Sportler, Radrenn- **207** 29  
sportliche Jacke **164** 14  
sportliche Tasche **83** 34  
Sportmotorrad **609** 20  
Sportmunition **241** 28–33  
Sportnachricht **311** 26  
Sportoberteil **91** 21

Sportplatz **672** 9  
Sportreporter **231** 50  
Sportsäbel **217** 34  
Sportschlauchboot *Tauchen* **180** 23  
Sportschlauchboot *Wassersport* **197** 1  
Sportschuh **93** 35  
Sportschuh, Freizeit- **93** 57  
Sportsitzbank **607** 49  
Sportslip **87** 61  
Sportspringen, Fallschirm- **199** 29–54  
Sportteil **311** 22  
Sport Utility Vehicle **619** 41  
Sportwaffe **442** 1–40  
Sportwagen, Cabrio- **619** 8  
Sportwagen, Puppen- **143** 30  
Spot **110** 37  
Spotlight **110** 37  
Spotmessung **485** 35  
Spotmessungsanzeige **485** 34  
Spottfigur **243** 26  
Sprache, Seitenbeschreibungs- *Mediengest.* **585** 34  
Sprache, Seitenbeschreibungs- *Setzerei* **583** 4  
Sprache, Wasserski- **197** 45–51  
Sprachenwahltaste **708** 29  
Sprachrohr **190** 19  
Spray, Haar- *Friseur* **470** 26  
Spray, Haar- *Supermarkt* **462** 47  
Spray, Imprägnier- **119** 43  
Spray, Pfeffer- **135** 18  
Spray, Schuh- **119** 43  
Spraydose **471** 24  
Spraydüse **119** 14  
Sprechanlage **252** 26  
Sprechanlage, Wechsel- **633** 48  
Sprechapparat, Fern- **708**  
Sprecher, Fern- **708**  
Sprecher, Laut- *Bahnhof* **638** 30

Sprecher, Laut- *Büro* **731** 60  
Sprecher, Laut- *Diskotheek* **252** 30  
Sprecher, Laut- *Film* **259** 5  
Sprecher, Laut- *Fotogr.* **487** 14  
Sprecher, Laut- *Med.* **75** 30  
Sprecher, Laut- *Musik* **277** 54  
Sprecher, Laut- *Nachtklub* **253** 30  
Sprecher, Laut- *PC* **723** 36  
Sprecher, Laut- *Polizei* **135** 48  
Sprecher, Laut- *Rundfunk* **713** 8  
Sprecher, Laut- *Telefon* **708** 15, 44, 65  
Sprecher, Laut- *U-Elektronik* **715** 12, 16, **717** 19, 38, 70, **719** 31  
Sprecherin, Nachrichten- **141** 19  
Sprecherin, Synchron- **259** 11  
Sprechfunkgerät *Feuerwehr* **162** 35  
Sprechfunkgerät *Flugzeug* **689** 22  
Sprechfunkmikrofon **689** 29  
Sprechgerät, Gegen- **65** 27  
Sprechgerät, Raum- **65** 27  
Sprechstelle, Kommando- **713** 27  
Sprechstelle, Tür- **509** 4  
Sprechtaste, Frei- **708** 61  
Sprechzimmer **66** 1  
Spreißel **554** 16  
Spreite, Blatt- **353** 30, 93, **413** 20  
Spreize, Spring- **248** 30  
Spreizer **163** 75  
Spreizklappe **687** 48, 49  
Spreizklappe, einfache **687** 48  
Spreizmechanik, Landegestell- **701** 21  
Spreiz-Schneidbacke **163** 77  
Spreizsprung **237** 4  
Sprenger **388** 19  
Sprenger, Rasen- *Garten* **391** 43  
Sprenger, Rasen- *Haus* **103** 39  
Sprenggurt **203** 19  
Sprengmeister **556** 11

Sprengpatrone **556** 12  
Sprengring **531** 34  
Sprengschärfe **451** 19  
Sprengung, Spitzen- **93** 68  
Sprengwerk **657** 3  
Sprieß **493** 59  
Sprieße, Schalungs- **493** 13  
Spriet, Bug- **663** 20, **665** 1  
Sprietsegel **667** 5  
Springbein **329** 13  
Springblende **481** 3  
Springbrunnen **166** 21  
Springen **225** 35  
Springen, Bungee- **168** 9  
Springen, Fallschirm- **199** 29–54  
Springen, Jagd- **205** 9–17  
Springen, Kunst- **189** 35–40  
Springen, Seil- **172** 4  
Springen, Ski- **235** 61  
Springen, Sport- **199** 29–54  
Springen, Stil- **199** 42, 43  
Springen, Turm- **189** 35–40  
Springen, Wasser- **189** 35–40  
Springer *Med.* **72** 23  
Springer *Musik* **271** 50  
Springer *Spiel* **175** 11  
Springer, Bungee- **168** 10  
Springer, Heu- **329** 10  
Springer, Hoch- **229** 10  
Springer, Stabhoch- **229** 29  
Springer, Turm- **189** 3  
Springermatt **175** 15  
Springerrechen **271** 51  
Springform **109** 20  
Springglocke **205** 17  
Springheuschrecke **329** 10  
Springkraut, Großes **373** 11

Springmaus, Wüsten- **345** 18  
Springpferd **205** 10  
Springquelle **35** 10  
Springreifen **245** 57  
Springreiten **205** 9–17  
Springsattel **205** 11  
Springseil **172** 5  
Springspreize **248** 30  
Sprinkler **388** 19  
Sprinter **229** 5  
Spritzblume **243** 16  
Spritzdecke **191** 53  
Spritze **65** 48  
Spritze, Garten- **391** 24  
Spritze, Injektions- *Feuerwehr* **163** 72  
Spritze, Injektions- *Med.* **65** 57, **69** 55  
Spritzen **511** 30–43  
Spritzflasche **323** 7  
Spritzflüssigkeitsbehälter **435** 4, 17, 29, 40  
Spritzgerät, Feld- **435** 1  
Spritzgerät, Hand- **435** 16  
Spritzgerät, Handhebel- **435** 33  
Spritzgerät, Karren- **435** 28  
Spritzgestänge **435** 2  
Spritzkessel **511** 34  
Spritzkuchen **149** 11  
Spritzpistole *Landw.* **435** 10  
Spritzpistole *Maler* **511** 31  
Spritzpistole, Dampf- **513** 2  
Spritzpistole, Hand- **511** 43  
Spritzpistole, luftlose **511** 40  
Spritzpumpe **70** 17  
Spritzrohr **571** 13  
Spritzrohr, Hand- **435** 36  
Spritzschutz **605** 44  
Spritzsieb **304** 24  
Spritzstrahl **435** 7

Spritzsystem, Airless- **511** 39  
Spritzsystem, luftloses **511** 39  
Spritzwassergeschützte Funktionstaste **409** 40  
Spross **353** 20, **365** 18  
Spross, Aug- **445** 8  
Spross, bewurzelter **387** 17  
Spross, Blüten- **357** 6, 62, 68  
Spross, Eis- **445** 9  
Spross, männlicher **357** 44, 49, 56  
Spross, Mittel- **445** 10  
Spross, Seiten- **353** 23, **397** 22  
Spross, weiblicher **357** 46, 48  
Sprossachse, Keim- **353** 97  
Sprosse *Haus* **107** 18  
Sprosse *Zool.* **445** 12  
Sprosse, Augen- **445** 8  
Sprosse, Blei- **504** 13  
Sprosse, Eis- **445** 9  
Sprosse, Kreuz- **103** 29  
Sprosse, Mittel- **445** 10  
Sprossenfenster **105** 5  
Sprossengriff **241** 73  
Sprossenleiter **107** 16  
Sprossenwand *Turnen* **221** 20  
Sprossenwand *Vorschule* **143** 46  
Sprossenzahnstange **654** 9  
Sprosser **337** 18  
Sprossvogel **337** 18  
Spruch, Trink- **155** 41  
Sprudler, Trinkwasser- **108** 5  
Sprühdose **65** 53  
Sprühdose, Farb- **464** 35  
Sprühgerät **427** 23  
Sprühgerät, Anbau- **435** 37  
Sprühgerät, Anhänge- **435** 19  
Sprühkammer **435** 46  
Sprühpistole **135** 18

Sprühpistolen-Holster **135** 17  
Sprühregen **29** 24  
Sprührohr **391** 25  
Sprühsterilisator **427** 23  
Sprühstrahl **435** 22  
Sprung *Pferdesport* **205** 23  
Sprung *Zool.* **445** 68  
Sprung, Ab- **229** 26, 37  
Sprung, Auerbach- **189** 36  
Sprung, Fuß- **189** 11  
Sprung, Grätsch- **227** 37  
Sprung, Handstand- **189** 40  
Sprung, Hecht- *Schwimmen* **189** 35  
Sprung, Hecht- *Turnen* **221** 48, **223** 34  
Sprung, Hoch- **229** 9–27  
Sprung, Hock- **227** 36  
Sprung, Kopf- **189** 10  
Sprung, Quanten- **15** 24, 29–34  
Sprung, Reh- **227** 40  
Sprung, Roll- **229** 15, 16, 17  
Sprung, Scher- **227** 39, **229** 22  
Sprung, Ski- **235** 61  
Sprung, Spreiz- **237** 4  
Sprung, Stabhoch- **229** 28–36  
Sprung, Start- **189** 26  
Sprung, Streck- **227** 35  
Sprung, Wälz- **229** 23  
Sprung, Weit- **229** 37–41  
Sprung, Winkel- **227** 38  
Sprung, Ziel- **199** 47  
Sprunganlage **189** 3–9  
Sprungbecken **189** 9  
Sprungbrett *Schwimmen* **189** 7  
Sprungbrett *Turnen* **221** 12, **223** 8  
Sprungerlaubnis **199** 44  
Sprungfallschirm **199** 29  
Sprunggelenk **417** 73

Sprungglocke **205** 17  
Sprunggrube **229** 39  
Sprunghöhe **37** 7  
Sprunghügel **229** 36  
Sprungkasten **221** 15  
Sprungkasten, kleiner **221** 16, **223** 9, 15  
Sprungkissen **229** 36  
Sprunglatte *Forstw.* **436** 8  
Sprunglatte *Sport* **229** 14, 34  
Sprungnetz **244** 13  
Sprungpferd **221** 1, 48, **223** 1, 22, 30, 31, 32, 34  
Sprungschanze **239** 8  
Sprungseil **225** 47  
Sprungski *Sport* **197** 38, **235** 63  
Sprungski *Strand* **182** 12  
Sprungstab **229** 28  
Sprungständer **229** 13, 33  
Sprungstiefel **235** 65  
Sprungtuch *Feuerwehr* **162** 46  
Sprungtuch *Turnen* **223** 11  
Sprungturm **189** 4  
Sprungverbot **199** 45, 46  
Sprungwurf **211** 3  
Spuckbecken **68** 11  
Spülbecken *Camping* **178** 9  
Spülbecken *Hausrat* **108** 8  
Spülbecken *Med.* **66** 16  
Spülbord **191** 40  
Spülbürste **119** 54  
Spüle **108** 8  
Spule, Faden- **601** 18  
Spule, Film- *Film* **261** 32  
Spule, Film- *Fotogr.* **481** 27  
Spüle, Geschirr- **108** 8  
Spule, Gradienten- **75** 42  
Spule, Hochfrequenz- **75** 43  
Spule, Hochfrequenz- Empfangs- **75** 44



Spule, Induktions- *Eisenverarb.* **540** 3  
Spule, Induktions- *Geogr.* **35** 37  
Spule, Kreuz- **567** 22, 26  
Spule, Primär- **613** 25  
Spule, Rollfilm- **481** 31  
Spule, Schuss- **567** 18  
Spule, Sekundär- **613** 23  
Spule, Spinn- **563** 57  
Spulenhalter **601** 17  
Spulenknopf **481** 38  
Spuler **469** 53  
Spüler, Druck- **507** 37  
Spüler, Geschirr- **108** 54  
Spülflasche, Augen- **162** 17  
Spülhebel **121** 48  
Spülkasten **507** 14  
Spülkopf **534** 10  
Spülleitung *Erdöl* **534** 13  
Spülleitung *Fluss* **659** 48  
Spülplatz **108** 6  
Spülpumpe **534** 16  
Spülrohr **507** 17  
Spülung *Erdöl* **537** 42, 43  
Spülung *Med.* **65** 48  
Spülwanne **590** 1  
Spulwurm **429** 31  
Spundapparat **455** 4  
Spundbohle **660** 7  
Spundfutter **520** 6  
Spundloch **512** 7  
Spundwand *Bau* **493** 17  
Spundwand *Wasserbau* **660** 6  
Spur **440** 9  
Spur, Schlepp- **235** 41  
Spuranreißer **407** 60  
Spürhund **351** 23–26  
Spurkranzschmierung **649** 52

Spurstangenhebel **617** 80  
Squash **213** 59–68  
Squashball **213** 68  
Squashkäfig **213** 59  
Squashschläger **213** 67  
Squashspiel **213** 59–68  
Squashspielerin **213** 66  
Staatsanwalt **137** 16  
Staatsflagge **126** 16–23  
Staatsoberhaupt **126** 12  
Staatsperücke **99** 2  
Staatssekretär **139** 15  
Stab **512** 2  
Stab, Abdeck- **503** 64  
Stab, Aron- **378** 9  
Stab, Befehls- **638** 17  
Stab, Blitz- **481** 72  
Stab, Brennelement- **549** 4  
Stab, Dirigenten- **263** 19  
Stab, Dirigier- **263** 19  
Stab, Dreh- **617** 70  
Stab, Filet- **467** 25  
Stab, Form- **87** 18  
Stab, Geländer- **503** 51  
Stab, Gitter- **166** 34  
Stab, Holz- **275** 63  
Stab, Lampen- **249** 42  
Stab, Locken- **467** 32  
Stab, Maß- *Geogr.* **43** 30  
Stab, Maß- *Setzerei* **581** 18, 25, 26  
Stab, Maß- *Zeichner* **559** 38, 39  
Stab, Peil- **632** 25  
Stab, Quer- **211** 25  
Stab, Rühr- **577** 6  
Stab, Schweiß- **528** 12  
Stab, Sprung- **229** 28  
Stab, Stabhochsprung- **229** 28

Stab, Teil- **567** 5  
Stab, Torsions- **617** 63  
Stab, Verkehrsregelungs- **135** 50  
Stab, Warentrenn- **463** 112  
Stabantenne **711** 22  
Stäbchen, Schlag- **271** 19  
Stäbe, Polyethylen- **549** 68  
Stabhochspringer **229** 29  
Stabhochsprung **229** 28–36  
Stabhochsprunganlage **229** 32  
Stabhochsprungstab **229** 28  
stabile Seitenlage **63** 28  
Stabilisator *Fotogr.* **483** 10  
Stabilisator *Sport* **241** 58  
Stabilisierung **545** 33  
Stabilisierungsflosse **699** 6  
Stabilisierungspaneel **199** 41  
Stabilisierungssteg **605** 13  
Stablampe **509** 24  
Stabtasche **191** 61  
Stabwerk **295** 27  
staccato **269** 34  
Stachel *Biene* **425** 16  
Stachel *Bot.* **367** 18  
Stachel *Musik* **273** 22  
Stachel *Zool.* **345** 8  
Stachel, Schild- **285** 58  
Stachel, Schwanz- **329** 47  
Stachelbeerblüte **397** 8  
Stachelbeere **397** 11  
Stachelbeerspannerraupe **397** 7  
Stachelbeerstrauch *Bot.* **397** 3  
Stachelbeerstrauch *Garten* **386** 20  
Stachelbeerzweig **397** 4  
Stacheldraht **137** 38  
Stachelhäuter **332** 42, **343** 3, 11, 17, 18, 19  
Stachelnuss **378** 8

Stachelscheide **425** 17  
Stachelschwein **345** 16  
Stadion **47** 27  
Stadium, Morula- **61** 25  
Stadium, Zweizellen- **61** 24  
Stadt *Geogr.* **45** 50  
Stadt *Stadt* **156, 157**  
Stadt, Film- **256** 1  
Stadt, Innen- **156, 157**  
Stadt, Zelt- **245** 46  
Stadtautobahn **681** 54  
Stadtbahn **47** 9  
Stadtbahnbetrieb **627** 13  
Städtebanner **663** 22  
Stadtkarte **47**  
Stadtmauer *Kunst* **299** 30  
Stadtmauer *Stadt* **47** 33  
Stadtplan **47, 156** 20  
Stadtvilla **105** 1  
Stadtwappen **127** 45  
Staffel, Schwimm- **189** 21–29  
Staffelbruch **37** 10  
Staffelei **17** 47  
Staffelei, Atelier- **302** 3  
Staffelei, Feld- **302** 26  
Stag **665** 10  
Stag, Bram- **665** 12  
Stag, Bramstenge- **665** 12  
Stag, Royal- **665** 13  
Stag, Royalstenge- **665** 13  
Stag, Stenge- **665** 11  
Stag, Vor- **193** 6  
Stag, Wasser- **665** 15  
Stagsegel **667** 2  
Stagsegel, Besan- **665** 27  
Stagsegel, Besanbram- **665** 29  
Stagsegel, Besanbramstenge- **665** 29

Stagsegel, Besanstenge- **665** 28  
Stagsegel, Großbram- **665** 25  
Stagsegel, Großbramstenge- **665** 25  
Stagsegel, Großroyal- **665** 26  
Stagsegel, Großroyalstenge- **665** 26  
Stagsegel, Großstenge- **665** 24  
Stagsegel, Vorstenge- **665** 20  
Stahl, Abstech- **520** 25  
Stahl, Band- **541** 41–49  
Stahl, Dreh- *Drechsler* **520** 15, 16, 25  
Stahl, Dreh- *Werkzeugmasch.* **543** 45–53  
Stahl, Granier- **304** 19  
Stahl, Platten- **520** 25  
Stahl, Polier- *Goldschmied* **473** 56  
Stahl, Polier- *Kunst* **304** 17  
Stahl, Rund- **493** 80  
Stahl, Schraub- **520** 15  
Stahl, Tor- **493** 82  
Stahl, Wetz- **456** 12  
Stahlband, Einzieh- **509** 40  
Stahlbandarmierung **547** 46  
Stahlbauschlosser **526** 7  
Stahlbesen **275** 54  
Stahlbetonbau **493**  
Stahlbetonbogen **657** 50  
Stahlbetonbrücke **657** 49  
Stahlbetondecke **493** 8  
Stahlbetonhülle **549** 29  
Stahlbetonplatte **503** 28  
Stahlbetonrahmen **493** 2  
Stahlbetonrippendecke **503** 35  
Stahlbetonskelett **493** 1  
Stahlbetonständer **657** 61  
Stahlbetonsturz **491** 13  
Stahlbewehrung **503** 37  
Stahlblock **539** 34  
Stahldrahtarmierung **547** 46

Stahlerzeugung **539**  
Stahlfeder **605** 22  
Stahlgießpfanne **539** 32  
Stahlgitterbrücke **657** 34  
Stahlgittermast **655** 71  
Stahlgriffel, indischer **307** 21  
Stahlhalter **543** 21  
Stahlkante **235** 33  
Stahlkappe **629** 6  
Stahlkugel **531** 70  
Stahlpfahl **660** 5  
Stahlrad-Glasschneider **504** 26  
Stahlrohrgerüst **493** 46  
Stahlrohrmast **655** 72  
Stahlrohrstütze **655** 72  
Stahlsäge **519** 17  
Stahlschwelle **660** 4  
Stahlspinne **21** 20  
Stahlterasse **407** 63  
Stahltür **725** 24  
Stahlwerk **539** 21–74  
Stahlwinkel **473** 26  
Stake *Angelsport* **449** 9  
Stake *Korbmacher* **521** 6  
Staket **386** 11  
Stalagmit **39** 66  
Stalaktit **39** 65  
Stall **421** 11, 24  
Stall, Boxenlauf- **401** 16  
Stall, Ferkel- **419** 34  
Stall, Hühner- **421** 3  
Stall, Kuh- **419** 14  
Stall, Lauf- **79** 39  
Stall, Milchvieh- **419** 14  
Stall, Pferde- **419** 1  
Stall, Rindvieh- **401** 16  
Stall, Sau- **419** 38

Stall, Schaf- **419** 9  
Stall, Schweine- **401** 21, **419** 38  
Stall, Stier- **251** 14  
Ställchen, Lauf- **79** 39  
Stallmeister **244** 29  
Stallmiststreuer **403** 42  
Stallnummer **421** 41  
Stalltor **419** 4  
Stallvollplatte **557** 27  
Stamm **437** 21  
Stamm, Baum- *Bot.* **353** 2, 7  
Stamm, Baum- *Forstw.* **437** 21  
Stamm, Baum- *Schiff* **663** 7  
Stamm, Hoch- **386** 12, 22, 31  
Stamm, Reben- **426** 6  
Stamm, Rund- **497** 83  
Stamm, Schein- **385** 30  
Stämme **439** 18  
Stammgast **151** 38  
Stammhirn **51** 64  
Stammholz **439** 39  
Stammholzhalter **555** 40  
Stammholzschlepper **439** 32  
Stammtischwimpel **151** 37  
Stammton **267** 45, 46  
Stampfer **323** 9  
Stampfer, Beton- **493** 83  
Stampfer, Wäsche- **249** 85  
Stand **189** 35  
Stand, Artisten- **244** 5  
Stand, Ballen- **227** 5  
Stand, Bedienungs- **589** 5  
Stand, Bienen- **425** 63  
Stand, Blüten- **353** 72, **355** 8, 43, 48, **357** 17, 24, **359** 24, **375** 8, 55, 57, **383** 38, **385** 31, 50,  
**399** 47, 55, **411** 11, 13, 49, **413** 32, 35  
Stand, Bowling- **241** 10  
Stand, Diagnose- **622** 20

Stand, Einstell- **622** 17  
Stand, Fahr- *Navigation* **676** 1  
Stand, Fahr- *Seerettung* **685** 23, 24  
Stand, Fahr- *Straßenbau* **632** 5  
Stand, Fahrer- *Landw.* **405** 27  
Stand, Fahrer- *Straßenbahn* **627** 26  
Stand, Frucht- **355** 22, 44, 69, 72, **359** 8, **361** 18, **371** 15, **385** 8, 32, **411** 56  
Stand, Führer- *Bergbahn* **655** 59  
Stand, Führer- *Eisenbahn* **644** 2, 20, **645** 10, 28, **647** 38, **649** 19, 57, **651** 5, **652** 2  
Stand, Führer- *Freizeitpark* **169** 41  
Stand, Führer- *Hafen* **683** 40  
Stand, Futter- **419** 21  
Stand, Grill- **246** 5  
Stand, Hand- *Sport* **227** 27  
Stand, Hand- *Turnen* **221** 52  
Stand, Hoch- **440** 17  
Stand, Hock- **227** 6  
Stand, Inspizienten- **265** 29  
Stand, Kegel- **241** 1-7  
Stand, Knie- **227** 7  
Stand, Kommando- **676** 1  
Stand, Kontroll- **705** 20  
Stand, Kopf- **227** 28  
Stand, Melk- **419** 23  
Stand, Nacken- **227** 29  
Stand, Pferde- **419** 5  
Stand, Prüf- *Schmied* **523** 16  
Stand, Prüf- *Werkstatt* **622** 32, 37  
Stand, Quer- **221** 24, 25, 27  
Stand, Rettungsschwimmer- **182** 1  
Stand, Schriften- **287** 56  
Stand, Schützen- **241** 52  
Stand, Seit- **221** 22, 23, 26  
Stand, Spiel- **177** 16  
Stand, Steuer- **539** 71  
Stand, Taxen- **157** 65, 68  
Stand, Taxi- *Piktogramm* **697** 7



Stand, Taxi- *Stadt* **157** 65  
Stand, Unter- **436** 5  
Stand, Unterarm- **227** 26  
Stand, Verkaufs- **117** 28  
Standardbrief **707** 37  
Standard-Druckmaterial **591** 6  
Standardleitwerk **687** 23  
Standardpapierbehälter **591** 13  
Standard-T-Shirt **91** 22  
Standarte *Flagge* **126** 12  
Standarte *Fotoreprod.* **589** 11  
Standarte *Zool.* **445** 52  
Standarte, Objektiv- **481** 57  
Standarte, Reiter- **126** 11  
Standartenverstellung **481** 56  
Standaschenbecher **150** 13  
Standascher **150** 13  
Standbein **237** 2  
Standbild *Kunst* **301** 6  
Standbild *Park* **166** 10  
Stand-by-Taste **708** 46  
Standdrehwerk **407** 52  
Ständer **450** 13  
Ständer *Bau* **493** 47  
Ständer *Chemie* **323** 28  
Ständer *Goldschmied* **473** 6  
Ständer *Med.* **72** 11  
Ständer *Werkzeugmasch.* **545** 10, 21  
Ständer *Zeichner* **559** 42  
Ständer *Zool.* **445** 86  
Ständer, Abtropf- **108** 9  
Ständer, Arbeits- **465** 54  
Ständer, Bohr- **519** 54  
Ständer, Brillen- **476** 5  
Ständer, Brücken- **657** 30  
Ständer, Doppel- **126** 24  
Ständer, Fahrrad- **602** 33

Ständer, Formular- **732** 15, **733** 25  
Ständer, Gaffel- **665** 49  
Ständer, Garderoben- **150** 15  
Ständer, Gerüst- **491** 23  
Ständer, Gewürz- **117** 29  
Ständer, Hilfs- **126** 27  
Ständer, Kerzen- **249** 47  
Ständer, Kleider- *Kaufhaus* **164** 25  
Ständer, Kleider- *Restaurant* **150** 15  
Ständer, Kleider- *Schneiderei* **469** 8  
Ständer, Klub- **190** 22  
Ständer, Korb- **211** 9  
Ständer, Lautsprecher- **717** 71  
Ständer, Motorrad- **609** 25  
Ständer, Osterkerzen- **287** 45  
Ständer, Papier- **559** 18  
Ständer, Perücken- **470** 46  
Ständer, Platten- **590** 35  
Ständer, Prospekt- *Bahnhof* **637** 63  
Ständer, Prospekt- *Bank* **733** 19  
Ständer, Queue- **177** 17  
Ständer, Rahmen- **517** 44  
Ständer, Schallplatten- **248** 37  
Ständer, Schirm- **110** 17  
Ständer, Sporen- **381** 7  
Ständer, Sprung- **229** 13, 33  
Ständer, Stahlbeton- **657** 61  
Ständer, T- **589** 31  
Ständer, Trocken- **249** 51  
Ständer, Tuben- **65** 36  
Ständer, Walzen- **541** 32  
Ständer, Wasch- **249** 84  
Ständer, Wäsche- **119** 34  
Ständerbeute **425** 56  
Standesabzeichen **251** 25  
Standhahnmutternzange **507** 65  
ständige Langsamfahrstelle **635** 52, 53, 54, 55

Standkampf **231** 6  
Standkorrektur **31** 10  
Standleiter **491** 86  
Standlicht **614** 53  
Standlinie, Hyperbel- **677** 37, 38  
Standort **677** 39  
Standpirouette **237** 6  
Standrohr *Erdöl* **534** 18  
Standrohr *Feuerwehr* **162** 38  
Standrohr *Haus* **103** 53  
Standrohr *Raumfahrt* **699** 24  
Standrohrkupplung **409** 7  
Standseilbahn **654** 12  
Standseilbahnwagen **654** 13  
Standtafel **117** 13  
Standuhr *Flohmarkt* **249** 58  
Standuhr *Uhr* **475** 16  
Standventil **507** 31  
Standvogel **336** 8  
Stange *Musik* **273** 14  
Stange *Navigation* **679** 34  
Stange *Sport* **219** 28  
Stange *Tankstelle* **624** 43  
Stange *Zool.* **445** 13, 34  
Stange, Abhebe- **277** 23  
Stange, Anoden- **590** 5  
Stange, Aufstell- **178** 33  
Stange, Balancier- **245** 45  
Stange, Ballett- **225** 29  
Stange, Bohnen- **386** 29  
Stange, Brech- **556** 29  
Stange, Fahnen- **173** 48  
Stange, Fall- **559** 65  
Stange, Gardinen- **151** 54  
Stange, Gerüst- **491** 23  
Stange, Geweih- **283** 5  
Stange, Gleichgewichts- **245** 45

Stange, Halte- *Eisenbahn* **644** 11  
Stange, Halte- *Flugsport* **201** 4  
Stange, Kipp- **235** 23  
Stange, Kleider- **165** 42  
Stange, Kolben- *Auto* **617** 76  
Stange, Kolben- *Eisenbahn* **646** 33  
Stange, Kümmel- **460** 37  
Stange, Kuppel- **646** 11  
Stange, Lenk- **602** 2  
Stange, Löt- **473** 36  
Stange, Mehrkorn- **460** 19  
Stange, Mitnehmer- **534** 14  
Stange, Parallel- **439** 14  
Stange, Parier- **217** 43

Stange, Pleuel- **611** 23  
Stange, Polier- **534** 35  
Stange, Posaunen- **273** 49  
Stange, Reck- **221** 8  
Stange, Salz- *Supermarkt* **462** 64  
Stange, Salz- *Tankstelle* **624** 5  
Stange, Schieber- **646** 30  
Stange, Stell- **633** 20  
Stange, Stoß- **614** 48, **619** 30  
Stange, Streich- **491** 26  
Stange, Stütz- **244** 12  
Stange, Vanille- **383** 48  
Stange, Verlängerungs- **559** 62  
Stange, Verstell- **121** 14  
Stange, Waren- **590** 6  
Stange, Zahn- *Bergbahn* **654** 9, 11  
Stange, Zahn- *Wasserbau* **661** 78  
Stange, Zelt- **179** 53  
Stange, Zucker- **247** 54  
Stange, Zug- **531** 101  
Stängel **353** 22, **375** 33  
Stängel, Blüten- **399** 6, **411** 7  
Stängel, Bohnen- **393** 10  
Stängel, Kammer- **442** 22  
Stängelloser Enzian **375** 14  
Stangenbohne **386** 29  
Stangenbohrer **497** 65  
Stangenholz **436** 11  
Stangenweißbrot *Bäckerei* **460** 13  
Stangenweißbrot *Supermarkt* **462** 16  
Stangenzirkel **505** 11  
Stanze, Gehrungssprossen- **504** 7  
Stanzhebel **731** 73  
Stanzschacht **731** 74  
Stanzwerkzeug **461** 81  
Stapel **595** 26  
Stapel, Auslage- **593** 15

Stapel, Bierkasten- **455** 18  
Stapel, Bretter- **497** 1  
Stapel, Container- **681** 49  
Stapel, Dock- **674** 41  
Stapel, Fertig- **541** 43  
Stapel, folienverpackter **681** 42  
Stapel, Kiel- **674** 41  
Stapel, Kimm- **674** 42  
Stapel, Papier- *Büro* **731** 63  
Stapel, Papier- *Papier* **577** 20  
Stapel, Stein- **491** 40  
Stapel, Tablett- **152** 2  
Stapel, Teller- **150** 11  
Stapel, Zeitungs- **597** 31  
Stapelfach **591** 20  
Stapelia **369** 15  
Stapellatte **554** 38  
Stapelleiste **554** 38  
Stapelplatz **599** 12  
Stapelstein **554** 37  
Stapelung **591** 21  
Stapelung, Vor- **554** 24  
Stapler **562** 20  
Stapler, Container- **681** 47, **682** 4  
Stapler, Gabel- *Brauerei* **455** 16  
Stapler, Gabel- *Hafen* **681** 44, **682** 8  
Stapler, Gabel- *Ziegelei* **557** 17  
Stapler, Portal- **681** 47, **682** 4  
Stapler, Schiffs- **682** 15  
Star *Segeln* **193** 48  
Star *Zool.* **336** 17  
Star, Film- **257** 27, 28  
Star, Rinder- **336** 17  
stark **269** 38  
stark, sehr **269** 39  
Stärke, Beben- **35** 28  
Stärke, Laut- **259** 16

Stärke, Linien- **581** 24  
Stärke, Wind- **29** 11  
Stärkemesser **246** 23  
Stärkeverstellung **464** 22  
Starkstromleitung *Geogr.* **45** 113  
Starkstromleitung *Installateur* **509** 21  
Starkwindschicht **25** 8  
Starmatz **336** 17  
Start **229** 1–6  
Start, Ballon- **199** 76  
Start, Neu- **722** 12  
Start, Schlepp- **201** 19  
Start, Tief- **229** 4  
Start, Tiefwasser- **197** 42  
Start, Winden- **201** 23  
Startbahn **201** 33  
Startblock *Schwimmen* **189** 24  
Startblock *Sport* **229** 1  
Startboje **195** 14  
Starter **189** 27  
Starter, Achtfach-Flugabwehrraketen- **133** 5, 20  
Starter, Elektro- **391** 39  
Starter, FlaRak- **133** 5, 20  
Starter, Flugkörper- **133** 36, 39  
Starter, Kick- *Motor* **611** 68  
Starter, Kick- *Motorrad* **607** 18  
Starter, Senkrecht- **693** 11–34  
Starterflagge **172** 23  
Startlinie **217** 3  
Startnummer *Pferdesport* **205** 35  
Startnummer *Sport* **207** 45  
Startnummernschild **609** 22  
Startphase **699** 64  
Startplatz **229** 3  
Startschiff **195** 15  
Startseite **585** 29  
Startsockel **189** 24

Startsprung **189** 26  
Starttaste **715** 23, **719** 11  
Start-Taste **591** 5  
Starttonne **195** 14  
Start-und-Lande-Bahn **694** 1  
Start-und-Pausen-Taste **717** 9  
Station, Antriebs- **632** 7  
Station, Ausform- **423** 30  
Station, Basis- **708** 64  
Station, Bekohlungs- **547** 13  
Station, Berg- **655** 51  
Station, Boden- **711** 8  
Station, Deckelsetz- **423** 41  
Station, Docking- **485** 75  
Station, Downlink- **711** 8  
Station, Druck- **265** 50  
Station, Empfangs- **711** 8  
Station, Haupt- **677** 34  
Station, Intensiv- **70** 1  
Station, Intensivpflege- **70** 1  
Station, Kreuzweg- **287** 54  
Station, Lade- *Auto* **613** 1, 13  
Station, Lade- *Energie* **495** 53  
Station, meteorologische **29** 9  
Station, Neben- **677** 35  
Station, Polizei- **47** 23  
Station, Quarantäne- **680** 27  
Station, Raum- **705** 1  
Station, Röntgen- **74** 1  
Station, Sende- **711** 8  
Station, Service- **487** 43  
Station, Tal- **654** 33  
Station, Uplink- **711** 8  
Station, Weltraum- **705** 1  
Station, Wetter- **29** 9  
Station, Zulege- **540** 17  
stationäre Masse **35** 35



stationärer Personal Computer **722** 1  
Stationärrolle **449** 31  
Stationskreis **29** 9, 12  
Stations Schild **638** 3  
Stationstaste *Flohmarkt* **248** 22  
Stationstaste *U-Elektronik* **715** 53, **717** 47  
Statist *Film* **257** 29  
Statist *Theater* **265** 39  
Statistik **729** 38  
Statistik, Umsatz- **729** 49  
statistisches Schaubild **729** 38  
Stativ *Film* **257** 49, **258** 7, **489** 38  
Stativ *Fotogr.* **481** 47  
Stativ *Optik* **479** 9  
Stativ, Brücken- **589** 13  
Stativ, Büretten- **325** 22  
Stativ, Pump- **257** 50  
Stativ, Röntgen- **74** 18  
Stativ, Säulen- **479** 39  
Stativbein **481** 48  
Stativscheinwerfer **257** 52  
Stätte, Begräbnis- **289** 23, 62  
Stätte, Gast- **150** 1–36, 77  
Stätte, Grab- **289** 23  
Stätte, Kunst- **47** 20  
Stätte, Lager- **533** 40  
Stätte, Präge- **125** 29  
Stätte, Tages- **143**  
Statue *Kirche* **293** 13  
Statue *Kunst* **303** 32  
Statue *Park* **166** 10  
Statue, Bodhisattwa- **293** 8  
Statue, Buddha- **293** 3  
Statue, Madonnen- **287** 51  
Statuette, Elfenbein- **283** 8  
Statusleiste **708** 35  
Staub, Blüten- *Biene* **425** 4

Staub, Blüten- *Bot.* **353** 70  
Staub, Mond- **701** 13  
Staubabsaugung **435** 45  
Staubbehälter **119** 90  
Staubbeutel **357** 35, **397** 48, **399** 13  
Staubblatt **353** 62, **357** 7, 18, **359** 2, 5, **361** 3, **397** 48, **399** 13  
Staubblüte **399** 47  
Staubblütenkätzchen **399** 54  
Staubblütenstand **399** 47  
Staubecken **661** 44  
Staubfänger **539** 14  
Staubfüllanzeige **119** 73  
Staubgefäß **397** 48  
Staubhaube **517** 18  
Staubkappe **603** 63, 88  
Staubmantel **89** 42  
Staubpinsel **474** 18  
Staubsack **539** 14  
Staubsammelkasten **473** 63  
Staubsauger **626** 9  
Staubsauger, Boden- **119** 68  
Staubsauger, Hand- **119** 62  
Staubsauger, Tisch- **473** 61  
Staubsaugerbeutelfach **119** 78  
Staubsaugerschlauch **626** 10  
Stauchfalte **601** 11  
Stauchfalzmaschine **601** 8  
Stauchkanal **571** 12  
Stauchklappe **571** 11  
Stauchklotz **522** 16  
Staudamm **551** 27  
Staude **386** 10  
Staude, Bananen- **385** 28  
Staude, Blumen- **386** 10  
Staude, Papyrus- **411** 64  
Staude, Salat- **393** 36  
Staude, Tomaten- **389** 44

Staudenbeet *Garten* **386** 23  
Staudenbeet *Gärtnerei* **389** 37  
Staudenphlox **367** 14  
Staufach **607** 9  
Staukiste **162** 46  
Staukörper **661** 74  
Staulufteinlauf **131** 19  
Staumauer **661** 66  
Stauration *Raumfahrt* **705** 25  
Stauration *Schiff* **684** 26  
Stauration *Seerettung* **685** 27  
Staurationbox **621** 5  
Staurohr **131** 56  
Stauschleuse **45** 68  
Stausee **661** 65  
Staustufe **661** 73  
Stauung, Papier- **593** 42  
Steak **463** 73  
Steamcracker **535** 43  
Stechapfel **378** 8  
Stechapparat **425** 14  
Stechbeitel *Heimwerken* **519** 30  
Stechbeitel *Kunst* **303** 19  
Stechbeitel *Tischler* **515** 7  
Stechdrehmeißel **543** 53  
Stecher *Jagd* **442** 12  
Stecher *Zool.* **445** 89  
Stecher, Apfelblüten- **431** 10  
Stecher, Kupfer- **305** 44  
Stecher, Loch- **467** 12  
Stecher, Waden- **429** 5  
Stechfliege **429** 5  
Stechheber **427** 13  
Stechhelm *Heraldik* **127** 10  
Stechhelm *Ritter* **285** 77  
Stechknopf, Walzen- **731** 2  
Stechlanze **285** 81

Stechmesser **456** 14  
Stechmücke **329** 17  
Stechpaddel *Schiff* **663** 8  
Stechpaddel *Wassersport* **190** 1, **191** 35  
Stechpalme **361** 9  
Stechrüssel **329** 18  
Stechtartsche **285** 79  
Stechzeug **285** 76  
Steckachse **609** 46  
Steckbecken **77** 21  
Steckbrett **173** 44  
Steckdose *Friseur* **471** 16  
Steckdose *Med.* **70** 5  
Steckdose *Schule* **147** 9  
Steckdose *Werkstatt* **623** 52  
Steckdose, Doppel- **509** 8  
Steckdose, dreipolige **509** 15  
Steckdose, Geräte- **119** 82  
Steckdose, Schutzkontakt- **509** 7, 10  
Steckdose, Vierfach- **509** 14  
Steckdose, Wand- **108** 18  
Stecken, Reb- **426** 7  
Stecker, CCS- **613** 15  
Stecker, CHAdeMO- **613** 16  
Stecker, Drehstrom- **509** 16  
Stecker, Klinken- **717** 18  
Stecker, Kupplungs- **509** 12  
Stecker, Ohr- *Schmuck* **96** 13  
Stecker, Ohr- *Sport* **207** 12  
Stecker, Paletten- **302** 29  
Stecker, Schuko- **613** 18  
Stecker, Schutzkontakt- **509** 9  
Stecker, Typ-2- **613** 17  
Stecker, Zündkerzen- **609** 13  
Steckertyp **613** 14  
Steckholz **387** 25  
Steckkarte **722** 22

Steckling **387** 20  
Steckling, Augen- **387** 22  
Steckling, ausgetriebener **387** 24  
Steckling, Wasser- **387** 19  
Stecknadel **469** 23  
Steckplatz **722** 20, 21  
Steckplatz, Karten- **723** 4  
Steckrute **449** 21  
Stecktasche **89** 29  
Steckverschluss **605** 7  
Steert **450** 19  
Steg *Bau* **497** 15  
Steg *Brücke* **657** 18  
Steg *Geogr.* **45** 78  
Steg *Kleidung* **85** 64  
Steg *Kunst* **301** 32, 43  
Steg *Maschinenteil* **531** 4  
Steg *Musik* **271** 17, **273** 5  
Steg *Optiker* **476** 11  
Steg *Park* **167** 46  
Steg *Wassersport* **190** 17  
Steg, Anlege- **190** 17  
Steg, Arbeits- **265** 5  
Steg, Außen- **601** 60  
Steg, Bade- **183** 31  
Steg, Bass- **277** 13  
Steg, Bedienungs- **661** 81  
Steg, Blei- **504** 13  
Steg, Boots- *Fluss* **659** 7  
Steg, Boots- *Wassersport* **190** 17  
Steg, Bretter- **499** 75  
Steg, Bund- **601** 58  
Steg, Diskant- **277** 11  
Steg, Drucker- **595** 8  
Steg, Fuß- **601** 61  
Steg, Geigen- **273** 5  
Steg, Hänge- **657** 15

Steg, Kopf- **601** 59  
Steg, Landungs- **190** 17  
Steg, Lauf- *Eisenverarb.* **539** 40  
Steg, Lauf- *Schiff* **668** 7  
Steg, Mittel- **87** 13  
Steg, Nasen- **476** 12  
Steg, Schienen- **633** 3  
Steg, Seiten- **476** 12  
Steg, Stabilisierungs- **605** 13  
Steghose **85** 63  
Stegleitung **509** 44  
Stegschlaufe **197** 55  
stehende Falte **37** 15  
stehender Anschlag **241** 22  
stehendes Gut **665** 10–19  
Steher, Tür- **253** 2  
Steherrennen **207** 9  
Stehfaden **569** 24  
Stehfadenablaufgestell **569** 25  
Stehfadeneinrichtung **569** 23  
Stehfalz **593** 9  
Stehgeiger **155** 46  
Stehhilfe **589** 40  
Stehkessel **647** 62  
Stehkolben **325** 36  
Stehkragen **85** 8  
Stehlampe *Energie* **495** 18  
Stehlampe *Hausrat* **111** 38, **116** 36  
Stehleiter *Installateur* **507** 2  
Stehleiter *Maler* **511** 7  
Stehplatzraum **627** 18  
Stehpult *Bank* **732** 14  
Stehpult *Wahl* **141** 34  
Stehsieb **388** 13  
Stehtisch **643** 64, **645** 22  
Stehtisch, Bistro- **624** 12  
Steig, Bahn- *Bahnhof* **638**, **639**

Steig, Bahn- *Bergbahn* **655** 45  
Steig, Bürger- *Stadt* **157** 45  
Steig, Bürger- *Straße* **628** 9  
Steig, Flug- **694** 12  
Steig, Geh- **628** 9  
Steigbügel *Anat.* **55** 92  
Steigbügel *Pferd* **203** 43  
Steigbügel *Pferdesport* **205** 4  
Steige, Gemüse- **389** 43  
Steige, Gemüseversand- **389** 43  
Steigeisen *Bergsport* **233** 52  
Steigeisen *Wasservers.* **159** 28  
Steigeisen, Zwölfzacker- **233** 53  
Steigeisenriemen **233** 55  
Steigeleiter **660** 9  
Steigen, Berg- **233**  
Steiger, Berg- **233** 5  
Steigleiter *Haus* **107** 5  
Steigleiter *Landw.* **405** 67  
Steigleitung *Erdöl* **534** 24  
Steigleitung *Installateur* **507** 7  
Steigleitung *Wasservers.* **158** 19  
Steigrohr **534** 32  
Steigung **321** 12  
Steigung, Gewinde- **543** 9  
Steigung, Vorschub- **543** 9  
steile Lagerung **533** 41, 42  
Steilgewinde **543** 4  
Steilhang **39** 34, 73  
Steilküste **39** 69  
Steilstufe **233** 2  
Steilwand **37** 47  
Steilwandzelt **179** 50  
Stein *Bot.* **361** 12  
Stein *Spiel* **175** 7  
Stein, Back- **557** 20  
Stein, Bau- **487** 3

Stein, Bimshohlblock- **493** 24  
Stein, Blut- **473** 57  
Stein, Boden- **451** 24  
Stein, Bord- **628** 7  
Stein, Curling- **237** 32  
Stein, Dame- **175** 18, 19  
Stein, Domino- **175** 34  
Stein, Eck- **175** 41  
Stein, Eckfuß- **501** 77  
Stein, Farb- **96** 15  
Stein, Feld- *Landw.* **403** 5  
Stein, Feld- *Schwimmbad* **185** 17  
Stein, Feld- *Wasservers.* **159** 37  
Stein, Form- **557** 28  
Stein, Gedenk- **289** 14, 26  
Stein, Grab- **289** 26  
Stein, Grenz- **403** 3  
Stein, Halma- **175** 28  
Stein, Hinkel- **283** 18  
Stein, Hourdi- **557** 26  
Stein, Kämpfer- **297** 21  
Stein, Keil- **297** 22  
Stein, Kiesel- **283** 6  
Stein, Lager- **475** 25  
Stein, Läufer- **451** 23  
Stein, Leichen- **289** 26  
Stein, Lese- **403** 5  
Stein, Litho- **304** 25, **305** 57  
Stein, Löt- **505** 6  
Stein, Mauer- **557** 20  
Stein, Meilen- **45** 109  
Stein, Mosaik- **302** 39  
Stein, Mühl- **451** 17  
Stein, Ober- **451** 23  
Stein, Ofen- **185** 22  
Stein, Öl- **304** 21  
Stein, Ort- **501** 80



Stein, Quader- **556** 27  
Stein, Rechen- *Hausrat* **117** 14  
Stein, Rechen- *Vorschule* **143** 17  
Stein, Rinn- **628** 10  
Stein, Roh- **303** 5  
Stein, Roteisen- **473** 57  
Stein, Salta- **175** 21  
Stein, Schamotte- **528** 16  
Stein, Schiefer- **501** 85  
Stein, Schleif- **579** 7  
Stein, Schluss- **295** 33, **297** 23  
Stein, Schorn- *Abfall* **161** 28  
Stein, Schorn- *Bau* **491** 21, **497** 47, **501** 13  
Stein, Schorn- *Eisenbahn* **646** 22  
Stein, Schorn- *Erdöl* **537** 2  
Stein, Schorn- *Freizeitpark* **169** 43  
Stein, Schorn- *Geogr.* **45** 37  
Stein, Schorn- *Haus* **103** 10, **107** 6  
Stein, Schorn- *Kraftwerk* **547** 8  
Stein, Schorn- *Landw.* **401** 22  
Stein, Schorn- *Schiff* **668** 2, 16, 41, **669** 69  
Stein, Schütt- **679** 71  
Stein, Siegel- **97** 62  
Stein, Spiel- **175** 18  
Stein, Stapel- **554** 37  
Stein, Tauf- **291** 9  
Stein, Tropf- **39** 65, 66  
Stein, Wetz- **408** 20  
Stein, Ziegel- *Bau* **491** 58  
Stein, Ziegel- *Ziegelei* **557** 20  
Steinbett **305** 64  
Steinblock **303** 5  
Steinbock *Astron.* **17** 36, **19** 65  
Steinbock *Zool.* **347** 8  
Steinbrech, Rundblättriger **363** 1  
Steinbrecher **556** 18  
Steinbrechgewächs **397** 2

Steinbruch *Geogr.* **45** 87  
Steinbruch *Steinbruch* **556** 1  
Steinbruch *Zement* **553** 1  
Steinbrucharbeiter **556** 25  
Steinbruchbohrer **556** 18  
Steinbrücke *Brücke* **657** 19  
Steinbrücke *Geogr.* **45** 49  
Steinbrücke *Stadt* **47** 29  
Steindruck **304** 25, 26  
Steindruckpresse **305** 60  
Steinfangmulde **405** 10  
Steinfigur **166** 2  
Steinforelle **341** 15  
Steinfrucht **353** 110, **383** 51, **385** 40, **399** 49, 58  
Steinfrucht, Sammel- **353** 112  
Steingabel **556** 30  
Steingarten *Garten* **368** 7  
Steingarten *Haus* **103** 34  
Steingartenpflanze **368** 8  
Steinkauz **333** 24  
Steinkistengrab **283** 17  
Steinkohlenbergwerk **533**  
Steinkohlenflöz **533** 23  
Steinkohlengebirge **533** 22  
Steinkohlengrube **533**  
Steinkrabbe **343** 16  
Steinkraut **371** 17  
Steinkresse **371** 17  
Steinlerche **336** 6  
Steinmarder **347** 18  
Steinmetz **556** 31  
Steinmetzwerkzeug **556** 32–34  
Steinmole **45** 47  
Steinobst **399**  
Steinobstgewächs **399** 1  
Steinpackung *Fluss* **659** 40  
Steinpackung *Vorgesch.* **283** 39

Steinpilz **381** 16  
Steinplatte *Garten* **368** 18  
Steinplatte *Kirche* **289** 64  
Steinschlaghelm **233** 57  
Steinschliff **305** 45  
Steinschraube **531** 43  
Steinschüttung **659** 36  
Steinstapel **491** 40  
Steinvase **166** 35  
Steinzaun **293** 6  
Steinzeit, Alt- **283** 1–9  
Steinzeit, Jung- **283** 10–20  
Steinzeit, Mittel- **283** 1–9  
Steinzeitidol **283** 8  
Steißbein **51** 6, **57** 73, **61** 46  
Stele *Kirche* **287** 43  
Stele *Kunst* **301** 47  
Stellanlage, Licht- **265** 2  
Stellantrieb **569** 6  
Stellbock, Hand- **633** 17  
Stelle **314** 3  
Stelle, Abdrück- **63** 16  
Stelle, Ausweich- **660** 31  
Stelle, Bau- **491**, **493**  
Stelle, Bindungs- **575** 28, 34, 35  
Stelle, Block- **45** 23  
Stelle, Dezimal- **315** 20  
Stelle, Einer- **314** 3  
Stelle, Funk- **711** 8  
Stelle, Futter- **440** 32  
Stelle, Gefahren- **679** 43, 44  
Stelle, Grab- **289** 23  
Stelle, Halte- *Geogr.* **45** 26  
Stelle, Halte- *Stadt* **47** 7, **156** 19  
Stelle, Herz- **127** 19  
Stelle, Hüft- **127** 22, 23  
Stelle, Hunderter- **314** 3

Stelle, Hundertstel- **315** 20  
Stelle, Informations- **47** 15  
Stelle, Knick- **329** 38  
Stelle, Langsamfahr- **635** 51, 52, 53, 54, 55  
Stelle, nicht Linie haltende **581** 34  
Stelle, Null- **321** 12  
Stelle, Schnitt- *Fotogr.* **487** 10  
Stelle, Schnitt- *PC* **722** 22, 33, **723** 6, 8  
Stelle, Schnitt- *U-Elektronik* **719** 4, 6  
Stelle, Sprech- *Installateur* **509** 4  
Stelle, Sprech- *Rundfunk* **713** 27  
Stelle, Tank- *Piktogramm* **697** 9  
Stelle, Tank- *Tankstelle* **626**  
Stelle, Tausender- **314** 3  
Stelle, Tausendstel- **315** 20  
Stelle, Vorverkaufs- **164** 35  
Stelle, Wechsel- **636** 21  
Stelle, Wetterbeobachtungs- **29** 9  
Stelle, Zehner- **314** 3  
Stelle, Zehntel- **315** 20  
Stelle, zu stark erscheinende **581** 29  
Stellenangebot **311** 37  
Stellenanzeige **311** 37  
Steller, Bein- **231** 11  
Steller, Fest- **731** 24  
Steller, Rand- **731** 17, 18  
Steller, Rück- **614** 59  
Stellgewicht **633** 18  
Stelling **674** 18  
Stellmotor, Richtungs- **551** 3  
Stellmutter **531** 35  
Stellplatz **178** 30  
Stellrad *Schneiderei* **469** 49, 50  
Stellrad *Uhr* **475** 15  
Stellrad, Stichbreiten- **469** 52  
Stellschmiege **497** 81  
Stellschraube *Bau* **493** 79

Stellschraube *Maschinenteil* **531** 107  
Stellschraube *Musik* **273** 55  
Stellstange **633** 20  
Stellung, Abseits- **209** 43  
Stellung, Ausfall- **217** 5  
Stellung, Ausgangs- *Billard* **177** 19, 23  
Stellung, Ausgangs- *Spiel* **175** 1  
Stellung, Ausguss- **539** 63  
Stellung, Blas- **539** 62  
Stellung, Fecht- **217** 18  
Stellung, Fechter- **217** 33  
Stellung, Füll- **539** 60, 61  
Stellung, Grund- *Fechten* **217** 18  
Stellung, Grund- *Sport* **227** 1  
Stellung, Hilfe- **223** 16  
Stellung, Jagd- **241** 46  
Stellung, Lauf- **227** 2  
Stellung, Quergrätsch- **227** 4  
Stellung, Reiber- **305** 62  
Stellung, Schmetterlings- **195** 4  
Stellung, Sechsuhr- **229** 25  
Stellung, Segel- **195** 1–13  
Stellung, Seitgrätsch- **227** 3  
Stellung, Vertikal- **693** 30, 33  
Stellung, Walzen- **279** 37  
Stellventil, Schnellschluss- **549** 50  
Stellwarte **265** 1  
Stellwerk **641** 29  
Stelze *Bau* **493** 67  
Stelze *Rummelplatz* **247** 34  
Stelze, Bach- **336** 11  
Stelzenläufer *Rummelplatz* **247** 33  
Stelzenläufer *Zool.* **335** 24  
Stemmapparat **497** 17  
Stembrett **191** 44  
Stemme, Schwung- **223** 35  
Stemmeisen *Bau* **497** 71

Stemmeisen *Tischler* **515** 7  
Stemmtor **660** 23  
Stempel **399** 16  
Stempel, Abstütz- **633** 29  
Stempel, Druck- **517** 48  
Stempel, Eier- **421** 36  
Stempel, Kontroll- **456** 24  
Stempel, Ober- **123** 17  
Stempel, Präge- **123** 17, 18  
Stempel, Press- *Glas* **563** 44  
Stempel, Press- *Tischler* **517** 56  
Stempel, Schreib- **307** 22  
Stempel, Unter- **123** 18  
Stempel, Vertief- **473** 51  
Stempler, Frei- **731** 64  
Stenge, Besan- **665** 9  
Stenge, Bram- **665** 4, 7  
Stenge, Groß- **665** 6  
Stenge, Mars- **665** 3, 6  
Stenge, Vor- **665** 3  
Stengestag **665** 11  
Stengewant **665** 17  
Stenoblock **724** 29  
Stenograf **139** 14  
Stenografie **309** 13  
Stenogrammblock **724** 29  
Steppanzug **81** 42  
Steppbrett **219** 22  
Steppdecke **112** 10  
Steppenschuppentier **345** 12  
Steppenzone **29** 41  
Stepper **219** 21  
Steppnaht *Handarbeit* **467** 1  
Steppnaht *Kleidung* **81** 43, **83** 6, **85** 3  
Steppweste **83** 4  
Stereoanlage *Diskotheek* **252** 27  
Stereoanlage *Hausrat* **111** 7

Stereoaufnahme **257** 30  
Stereomikroskop **473** 46  
Stereo- und Mehrkanalsichtgerät **713** 7  
sterile Abdeckung **71** 32, **72** 7  
steriler Wundverband **65** 51  
steriles Bauchtuch **72** 18  
steriles Tuch **73** 31  
Sterilgut **72** 13  
Sterilgutindikator **73** 47  
Sterilisator, Klein- **73** 28  
Sterilisator, Sprüh- **427** 23  
Sterilisierraum **73** 26  
Stern **126** 21  
Stern, Außen- **405** 5  
Stern, Boden- **521** 19  
Stern, Doppel- **17** 29  
Stern, Fix- **17** 9–48  
Stern, Haar- **343** 3  
Stern, Haupt- **17** 9  
Stern, Nord- **17** 1  
Stern, Polar- **17** 1, 5, 34  
Stern, Polizei- **135** 20  
Stern, Rollen- **593** 19  
Stern, Schalen- **31** 30  
Stern, Schlangen- **343** 11  
Stern, See- **332** 43, **343** 17  
Stern, Siemens- **587** 21  
Stern, veränderlicher **17** 11  
Sternbild **17** 9–48  
Sternblume **367** 4  
Sterndolde **365** 7  
Sternenbanner **126** 20  
Sterngewölbe **297** 44  
Sternhaufen, offener **17** 26  
Sternhimmel, südlicher **17** 36–48  
Sternkarte **17** 1–35  
Sternname **17** 9–48

Sternprägung **603** 60  
Sternrad **305** 39  
Sternschliff **97** 43  
Sternschnuppe **25** 30  
Sternwarte **21** 1  
Stern 1. Größe **17** 14  
Stern **451** 34  
Stethoskop **67** 30  
Stetsonhut **251** 36  
Stetson® **251** 36  
Steuer **191** 23, 48–50  
Steueraggregat **590** 29  
Steueranschluss **485** 25  
Steuerbefehl **711** 4  
Steuerblatt **191** 50  
steuerbord **131** 10  
Steuerbordlaterne **197** 12  
Steuerbordlicht **197** 12  
Steuerbordsaling **197** 10  
Steuerbordseite **679** 4  
Steuerdisplay **607** 52  
Steuereinheit *Energie* **495** 43  
Steuereinheit *Med.* **71** 30  
Steuereinrichtung **713** 3  
Steuergerät *Optiker* **477** 38  
Steuergerät *Schmied* **523** 31  
Steuergerät, EPS- **617** 56  
Steuergriff **689** 24  
Steuerhaus **676** 1–16  
Steuerhebel *Militär* **129** 9  
Steuerhebel *Theater* **265** 58  
Steuerjoch **191** 48  
Steuerkopfrohr **602** 27  
Steuerleine *Flugsport* **199** 33  
Steuerleine *Wassersport* **191** 49  
Steuerleitung **617** 16  
Steuermagnet **71** 29



Steuermann *Schiff* **663** 2  
Steuermann *Sport* **238** 21  
Steuermann *Wassersport* **190** 9, 15  
Steuerpropeller **693** 31  
Steuerpult *Druck* **591** 15, **597** 28  
Steuerpult *Erdöl* **537** 28  
Steuerpult *Theater* **265** 2  
Steuerrad *Auto* **614** 18  
Steuerrad *Eisenbahn* **647** 56  
Steuerrad *Navigation* **676** 2  
Steuerraketengruppe **699** 61  
Steuerraketensatz **701** 41  
Steuerrohr **602** 27  
Steuerschlitze **199** 38  
Steuersitz **191** 24  
Steuerstabantrieb **549** 33  
Steuerstand **539** 71  
Steuerstrich **677** 42  
Steuertaste **708** 60  
Steuerung *Eisenbahn* **646** 18  
Steuerung *Kaufhaus* **165** 57  
Steuerung *Navigation* **676** 3  
Steuerung *Schweißer* **528** 22  
Steuerung *Tischler* **517** 25  
Steuerung, Aufnahme- **489** 6, 14  
Steuerung, automatische **148** 6  
Steuerung, Bahnkanten- **593** 20  
Steuerung, Cursor- **717** 64  
Steuerung, Drehkranz- **409** 31  
Steuerung, Druck- **72** 6  
Steuerung, Fern- **199** 79  
Steuerung, Flug- *Flugsport* **199** 82  
Steuerung, Flug- *Raumfahrt* **703** 24  
Steuerung, Fußbodenheizungs- **495** 31  
Steuerung, mikroelektronische **569** 8  
Steuerung, Pumpen- **495** 6  
Steuerung, Tisch- **71** 37

Steuerungseinheit **525** 16  
Steuerungsgerät, Motor- **703** 40  
Steuerungssystem, Schub- **703** 44  
Steuerungstastenfeld **731** 80  
Steuerungstastenkonzole **707** 38  
Steuerwagen **638** 19  
Steuerwagen, Doppelstock- **644** 14  
Steven **668** 14  
Steven, Achter- *Schiff* **663** 1  
Steven, Achter- *Schiffbau* **675** 73, 74  
Steven, Auf-und-nieder- **195** 40  
Steven, Bulb- **668** 46  
Steven, gerader **195** 40  
Steven, Hinter- **675** 73, 74  
Steven, Leit- **675** 73  
Steven, Ruder- **675** 73  
Steven, Schrauben- **675** 74  
Steven, Vor- *Schiff* **663** 4  
Steven, Vor- *Schiffbau* **675** 77  
Stevenruder **663** 24  
Steyrer Klee **415** 1  
Stich, Hexen- **467** 9  
Stich, Holz- **304** 1  
Stich, Ketten- **467** 2  
Stich, Knötchen- **467** 13  
Stich, Knoten- **467** 13  
Stich, Kreuz- **467** 5  
Stich, Kupfer- **304** 14–24  
Stich, Langetten- **467** 6  
Stich, Schnur- **467** 8  
Stich, Stiel- **467** 4  
Stich, Zier- **467** 3  
Stich, Zopf- **467** 7  
Stichbalken **497** 42  
Stichbreitenregler **469** 40  
Stichbreitenstellrad **469** 52  
Stichel, Boll- **304** 20

Stichel, Bolz- **304** 20  
Stichel, Grab- *Drechsler* **520** 25  
Stichel, Grab- *Kunst* **304** 20  
Stichel, Konturen- **304** 5  
Stichel, Linien- **304** 5  
Stichel, Rund- **304** 20  
Stichel, Spitz- **304** 5  
Stichlängenrad **469** 55  
Stichlängenregler **469** 42  
Stichloch **431** 12  
Stichsäge *Installateur* **507** 71  
Stichsäge *Tischler* **515** 3  
Stichwählrad **469** 56  
Stick, Joy- **719** 2, 9, 17, 22  
Stick, Speicher- **722** 31  
Stick, USB- *Fotogr.* **487** 3  
Stick, USB- *PC* **722** 31  
Stickel **426** 7  
Stickerei *Karneval* **243** 52  
Stickerei *Kleidung* **81** 32, **85** 23  
Stickerei, Bändchen- **467** 31  
Stickerei, Label- **91** 10  
Stickerei, Loch- **467** 11  
Stickstoffmembranspeicher **407** 20  
Stickstofftetroxidtank **699** 57  
Stiefel *Musik* **278** 17  
Stiefel *Schuhmacher* **465** 57  
Stiefel *Sport* **207** 43  
Stiefel, Damen- **93** 12  
Stiefel, Eishockey- **237** 23  
Stiefel, Eislauf- **237** 10  
Stiefel, Fell- **93** 10  
Stiefel, Garde- **243** 50  
Stiefel, Herren- **93** 5  
Stiefel, Mond- **701** 11  
Stiefel, Regen- **93** 14  
Stiefel, Schaft- **93** 7

Stiefel, Schutz- **162** 24  
Stiefel, Ski- **235** 11  
Stiefel, Sprung- **235** 65  
Stiefel, Straßen- **93** 12, 13  
Stiefel, Wander- **93** 18  
Stiefel, Western- **93** 9  
Stiefel, Winter- **93** 1  
Stiefelhose **205** 6  
Stiefelkappe **93** 16  
Stiefmütterchen, Garten- **367** 2  
Stieglitz **337** 3  
Stiel *Bau* **497** 25  
Stiel *Bot.* **381** 18  
Stiel *Flugzeug* **687** 11  
Stiel *Forstw.* **439** 3  
Stiel *Hausrat* **115** 58, 61  
Stiel *Schmied* **522** 30  
Stiel, Apfel- **397** 64  
Stiel, Besen- *Haus* **107** 38  
Stiel, Besen- *Hausrat* **119** 52  
Stiel, Birnen- **397** 37  
Stiel, Blatt- **353** 29  
Stiel, Blüten- **353** 57  
Stiel, Bund- **497** 53  
Stiel, Eck- **497** 52  
Stiel, Fenster- **497** 51  
Stiel, Frucht- **397** 15  
Stiel, Hacken- **408** 2  
Stiel, Hammer- **277** 25  
Stiel, Sensen- **408** 25  
Stiel, Trauben- **397** 15  
Stiel, Zwischen- **497** 51  
Stielauge **332** 39  
Stieleis **625** 58  
Stielkasserolle **109** 17  
Stielstich **467** 4  
Stielzylinder, Bagger- **631** 33

Stielzylinder, Schaufel- **631** 34  
Stier *Astron.* **17** 25, **19** 57  
Stier *Heraldik* **127** 17  
Stier *Stierkampf* **251** 28  
Stier *Zool.* **417** 2  
Stier, Jung- **251** 34  
Stier, See- **281** 51  
Stierattrappe **251** 3  
Stierkampf **251** 1–32  
Stierkampfarena **251** 5  
Stierkämpfer **251** 16–29  
Stierkämpfermütze **251** 27  
Stierkapitell **299** 28  
Stierleib **281** 52  
Stiersäule **299** 23  
Stierstall **251** 14  
Stift *Glaser* **504** 29  
Stift *Med.* **69** 36  
Stift, Arretier- **527** 54  
Stift, Blei- *Bau* **491** 51, **497** 77  
Stift, Blei- *Hausrat* **117** 26  
Stift, Blei- *Schule* **145** 38  
Stift, Blei- *Zeichner* **559** 50  
Stift, Bunt- *Hausrat* **117** 26  
Stift, Bunt- *Schule* **145** 40  
Stift, Bunt- *Vorschule* **143** 11  
Stift, Dachdecker- **501** 74  
Stift, Dachpappen- **531** 55  
Stift, Draht- **531** 51  
Stift, Filz- *Büro* **727** 19  
Stift, Filz- *Hausrat* **117** 26  
Stift, Filz- *Schule* **145** 39  
Stift, Garnrollen- **469** 35, 51  
Stift, Gewinde- **531** 48  
Stift, Gummi- **603** 90  
Stift, Kegel- **531** 37  
Stift, Kerb- **531** 40

Stift, Klebe- *Büro* **727** 11  
Stift, Klebe- *Schule* **145** 41  
Stift, Kohle- **302** 16  
Stift, Kreide- **302** 5  
Stift, Leisten- **510** 30  
Stift, Markier- **469** 27  
Stift, Pastell- **302** 19  
Stift, Pelz- **513** 22  
Stift, Platten- **277** 14  
Stift, Radier- **559** 46  
Stift, Retuschier- **587** 32  
Stift, Schmink- **263** 48  
Stift, Schnürsenkel- **93** 58  
Stift, Wachsmal- **143** 15  
Stift, Wurzel- **69** 36  
Stift, Zeichen- **145** 38, 40  
Stift, Zylinder- **531** 40  
Stiftdraht **504** 28  
Stifteklöbchen **474** 16  
Stifteköcher **724** 28  
Stiftenzieher **465** 47  
Stifthammer **504** 18  
Stiftschlitz **531** 49  
Stiftschraube **531** 22  
Stift-Stumpf-Aufbau **69** 33  
Stikkenofen **461** 86  
Stikkenwagen **461** 87  
Stil, City- **95** 27  
Stil, Jugend- **297** 18  
Stil, Schwimm- **189** 30–34  
Stilhaarbürste **470** 17  
Stilkamm **470** 16  
Stille, Wind- **29** 13  
Stillengürtel **29** 36  
Stiller Ozean **43** 20  
Stilleben **302** 27  
Stillung, Blut- **63** 15

Stilspringen **199** 42, 43  
Stimmhammer **277** 20  
Stimmkeil **277** 21  
Stimmkrücke **278** 21  
Stimmlappen **278** 30  
Stimmmodulation **713** 22  
Stimmnagel **275** 23, **277** 17  
Stimmrolle **278** 30  
Stimmschlitz **279** 33  
Stimmschlüssel **277** 20  
Stimmschraube **273** 61  
Stimmstock **275** 22, **277** 18  
Stimmung, Licht- **265** 2  
Stimmvorrichtung **278** 30  
Stimmwirbel **277** 17  
Stimmzettel **141** 9  
Stinkvogel **335** 30  
Stipprute **449** 28  
Stirn *Anat.* **49** 9  
Stirn *Kunst* **297** 24  
Stirn *Pferd* **417** 39  
Stirnauge **425** 3  
Stirnband **91** 46  
Stirnbein **51** 39  
Stirnbeinhöhle **55** 79  
Stirnhaar **101** 3  
Stirnhöcker **49** 10  
Stirnlampe **233** 58  
Stirnlappen **51** 71  
Stirnlocke **99** 31  
Stirnmuskel **55** 5  
Stirnriemen **203** 9  
Stirnschlagader **53** 5  
Stirnvene **53** 6  
Stirnwand **652** 10  
Stirnwulst **49** 11  
Stock *Korbmacher* **521** 15

Stock *Med.* **63** 18  
Stock, Bienen- **425** 56  
Stock, Billard- *Billard* **177** 8  
Stock, Billard- *Schiff* **671** 96  
Stock, Eier- **57** 98, **61** 16  
Stock, Eis- **237** 29  
Stock, Eishockey- **237** 19  
Stock, Flaggen- **126** 1  
Stock, Geh- **77** 29  
Stock, Halb- **126** 4  
Stock, Helm- **663** 13  
Stock, Hockey- **211** 45  
Stock, Holz- **304** 1  
Stock, Jagd- **440** 12  
Stock, Knie- **499** 46, 47  
Stock, Korallen- **332** 20  
Stock, Langlauf- **235** 58  
Stock, Mal- **511** 50  
Stock, Mess- **439** 10  
Stock, Ober- **644** 23  
Stock, Opfer- **287** 55  
Stock, Pedal- **277** 44  
Stock, Pfeifen- **278** 15  
Stock, Polizei- **135** 12  
Stock, Putz- **443** 61  
Stock, Reb- **426** 2–9  
Stock, Reit- *Drechsler* **520** 7  
Stock, Reit- *Werkzeugmasch.* **543** 29, **545** 5  
Stock, Renn- **235** 17  
Stock, Ring- **473** 23  
Stock, Rosen- **386** 14, 22  
Stock, Schraub- *Goldschmied* **473** 48  
Stock, Schraub- *Heimwerken* **519** 10  
Stock, Schraub- *Installateur* **507** 80, 81  
Stock, Schraub- *Schlosser* **526** 14, 22  
Stock, Schraub- *Schmied* **523** 24  
Stock, Schraub- *Uhrmacher* **474** 28



Stock, Sicken- **505** 8  
Stock, Sitz- **440** 12  
Stock, Ski- **235** 3  
Stock, Spann- **515** 31  
Stock, Spazier- **110** 6  
Stock, Spindel- **543** 2, **545** 2  
Stock, Stimm- **275** 22, **277** 18  
Stock, Takt- **263** 19  
Stock, Trommel- **273** 56  
Stock, Unter- **644** 22  
Stock, Wachs- **425** 78  
Stock, Weich- **453** 8  
Stock, Wein- **426** 2–9  
Stock, Wurzel- *Bot.* **397** 20  
Stock, Wurzel- *Forstw.* **436** 13  
Stock, Zeige- **145** 9  
Stock, Zoll- *Bau* **497** 76  
Stock, Zoll- *Heimwerken* **519** 33  
Stockanker *Schiffbau* **675** 83  
Stockanker *Wassersport* **197** 16  
Stockbett **117** 1  
Stöckelabsatz **93** 28  
Stockgriff **235** 4  
Stockhalter **77** 30  
Stockholm **41** 39  
Stockpresse **598** 19  
Stockschwämmchen **381** 33  
Stockteller **235** 6  
Stocktomate **389** 44  
Stockwerkanzeiger **165** 56  
Stoff *Schneiderei* **469** 17  
Stoff *Textil* **571**  
Stoff, Abfall- **161** 19  
Stoff, Brenn- **549** 4  
Stoff, Farb- **579** 26  
Stoff, Faser- **579** 1, 2, 19, 28  
Stoff, Frottee- **93** 23

Stoff, Füll- **579** 25  
Stoff, Ganz- **579** 28, 31  
Stoff, Gardinen- **165** 68  
Stoff, Hilfs- **579** 24–26, 28  
Stoff, Kraft- *Erdöl* **537** 18, 26  
Stoff, Kraft- *Tankstelle* **626** 35, 36, 37, 38  
Stoff, Kunst- **161** 19  
Stoff, Leim- **579** 24  
Stoff, Motorpflege- **625** 67  
Stoff, Roh- **579** 1, 2, 19  
Stoff, Schmier- **625** 67  
Stoff, ungerauter **571** 39  
Stoff, Unterlags- **510** 5  
Stoff, Wasser- **15** 1  
Stoff, Zumahl- **553** 19–21  
Stoff, Zuschlag- **491** 36, **493** 26  
Stoffabteilung **165** 66  
Stoffaufbereitung **579** 27  
Stoffauflauf **579** 31  
Stoffaufschlaghut **95** 22  
Stoffballen **165** 69  
Stoffeingabe **707** 34  
Stoffelefant **117** 6  
Stoffhund *Hausrat* **117** 41  
Stoffhund *Vorschule* **143** 38  
Stoffmantel **89** 33  
Stoffmuster **165** 71  
Stoffpumps **93** 54  
Stoffserviette **670** 15  
Stoffwindel **78** 16  
Stoffzentrale **579** 28  
Stollen *Bäckerei* **460** 12  
Stollen *Hausrat* **116** 4  
Stollen, Christ- **460** 12  
Stollen, Schraub- **208** 28  
Stollen, Weihnachts- **460** 12  
Stollenprofil **605** 16

Stollenprofilreifen **605** 12  
Stopfbuchse **646** 33  
Stopfbüchse **534** 34  
Stopfen **409** 24  
Stopfen, Achtkantschliff- **323** 3  
Stopfen, Hahn- **325** 44  
Stopfenverschluss **539** 32  
Stopp **126** 24  
Stoppelacker **403** 36  
Stoppelbart **99** 26  
Stoppelfeld **403** 36  
Stoppeln **99** 26  
Stoppeln, Bart- *Frisur* **99** 26  
Stoppeln, Bart- *Karneval* **243** 5  
Stopper, Bei- **684** 14  
Stopper, Ski- **235** 37  
Stopp härtebad **483** 10  
Stoppmarkierung **135** 50  
Stopp-Programm-Knopf **475** 9  
Stopptaste *Büro* **731** 58  
Stopptaste *U-Elektronik* **715** 72, 91, **717** 10, 62  
Stoppzylinderpresse **595** 22  
Storchschnabel **365** 24, **369** 1  
Storchschnepfe **335** 24  
Storchvogel **335** 22  
Store **111** 39  
Störklappe *Flugsport* **201** 14  
Störklappe *Flugzeug* **687** 38, 41  
Störung, Transform- **33** 24  
Stoß *Bau* **501** 94  
Stoß *Tapezierer* **510** 20  
Stoß *Zool.* **333** 11, **445** 72, 80, 85  
Stoß, Ab- **209** 38  
Stoß, Billard- **177** 2–6  
Stoß, Degen- **251** 30  
Stoß, Eck- **209** 42  
Stoß, Effet- **177** 5

Stoß, Frei- **209** 44  
Stoß, Fuß- **231** 19  
Stoß, gerader *Fechten* **217** 7  
Stoß, gerader *Sport* **231** 28  
Stoß, Hoch- **177** 3  
Stoß, Holz- **437** 18  
Stoß, Horizontal- **177** 2  
Stoß, Kontereffet- **177** 6  
Stoß, Mittel- **177** 2  
Stoß, Schienen- **633** 11  
Stoß, Straf- **209** 41  
Stoß, Tief- **177** 4  
Stoßaxt **497** 72  
Stoßball **177** 11  
Stoßbesen **107** 36  
Stoßdämpfer *Auto* **614** 27, **617** 69  
Stoßdämpfer *Fahrrad* **605** 21  
Stoßdämpfer, Federbein- **617** 77  
Stoßdämpfer, Hinterrad- **609** 8  
Stoßdämpfer, Sattel- **605** 38  
Stoßdämpferprüfstand **622** 32  
Stoßdegen **251** 31  
Stößel **277** 30  
Stößel, Tassen- **611** 3  
Stoßen **231** 4  
Stoßen, Glatt- **731** 62  
Stoßen, Kugel- **229** 48, 49, 54  
Stößer, Sperling- **333** 16  
Stoßfänger **619** 40  
Stoßkragen **285** 44  
Stoßlade, Gehrungs- **504** 31  
Stoßofen **541** 44  
Stoßstange **614** 48  
Stoßstange, integrierte **619** 30  
Stoßstrahl **35** 26  
Stoßwaffe **217** 11, 20, 34, 36, 38  
Stoßzahn **345** 25

Stoßzunge **277** 30  
Straddle **229** 23  
Strafkammer, Große **137** 1  
Sträfling, Galeeren- **663** 48  
Strafraum **208** 4  
Strafstoß **209** 41  
Strafstoßmarke **208** 6  
Strahl **318** 20  
Strahl, Mark- **353** 11  
Strahl, Spritz- **435** 7  
Strahl, Sprüh- **435** 22  
Strahl, Stoß- **35** 26  
Strahl, Tinten- **591** 37  
Strahl, Verteilungs- **493** 69  
Strahl, Wasser- **166** 22  
Strahlblüte **363** 31  
Strahlen, Sonnen- **19** 9  
Strahlenbündel **318** 19  
Strahlengang, Beleuchtungs- **479** 31  
Strahlengang, Coudé- **21** 4  
Strahlenkranz **291** 37  
Strahlenschutz **74** 2  
Strahlentierchen **332** 3  
Strahlenwarnzeichen **549** 60  
Strahler, Bug- **673** 23  
Strahler, Decken- *Nachtklub* **253** 15  
Strahler, Decken- *Restaurant* **153** 48  
Strahler, Elektronen- **479** 60  
Strahler, Licht- **252** 9  
Strahler, Rück- **603** 44  
Strahlflugzeug **691** 6–21  
Strahlkopf **479** 60  
Strahlpumpe **647** 41  
Strahlrohr **435** 14  
Strahlrohr, Nebel- **163** 82  
Strahlruder **676** 3  
Strahlung, Alpha- **15** 39, 40

Strahlung, Beta- **15** 41  
Strahlung, elektromagnetische **15** 42, 49, 65  
Strahlung, Gamma- **15** 42, 49, 65  
Strahlungskessel **547** 15  
Strahlungsschutzrohr **31** 36  
Strahlverstellung **435** 11  
Strähne **470** 18  
Straight **241** 14  
Straightball **241** 14  
Strampelanzug **81** 26  
Strampelhöschen **81** 13  
Strampelhose **78** 25  
Strampler *Baby* **78** 25  
Strampler *Kleidung* **81** 13  
Strand **39** 80  
Strand, Bade- **679** 33  
Strand, gehobener **35** 52  
Strandbad **182, 183**  
Strandburg **183** 27  
Strandebene **39** 80  
Strandgeröll **39** 74  
Strandgymnastik **182** 13  
Strandhafer **45** 8  
Strandhut **183** 23  
Strandkanal **39** 79  
Strandkleidung **182** 18–21, **183** 22–23  
Strandkorb **183** 30  
Strandkorbvermieter **183** 32  
Strandmatte **183** 28  
Strandmuschel **182** 14  
Strandreiter **335** 24  
Strandsee **39** 90  
Strandsegeln **182** 7  
Strandtasche **182** 15  
Strandversetzung **41** 12  
Strandwall **39** 81, **41** 11, 35  
Strandwärter **182** 16

Strandweizen **371** 30  
Strandzugang **183** 38  
Strang **203** 22, 35  
Strang, Bock- **501** 67  
Strang, Butter- **423** 29  
Strang, Masse- **561** 15  
Strangpresse **561** 14  
Strangpresse, Vakuum- **557** 12  
Strangtrennvorrichtung **593** 35  
Straße **103** 66  
Straße, aufgeständerte **657** 59  
Straße, Bundes- **45** 16  
Straße, Fernverkehrs- **45** 16  
Straße, Fertig- **541** 46  
Straße, Hoch- **657** 59  
Straße, Kai- **680** 38  
Straße, Laden- **636** 47  
Straße, Meeres- **43** 25  
Straße, Milch- **17** 35  
Straße, Scheren- **541** 49  
Straße, Vor- **541** 45  
Straße, Vorfeld- **694** 4  
Straße, Walzen- **541** 41–49  
Straße, Wasch- **626** 5  
Straße, Zugangs- **285** 34  
Straße III. Ordnung **45** 29  
Straße II. Ordnung **45** 35  
Straße I. Ordnung **45** 83  
Straßenatlas **625** 72  
Straßenbahn *Stadt* **157** 40  
Straßenbahn *Straßenbahn* **627**  
Straßenbahnbetrieb **627** 13  
Straßenbahnfahrplan **156** 24  
Straßenbahnhaltestelle **156** 19  
Straßenbahnschiene **157** 41  
Straßenbahnzug **157** 40  
Straßenbau **631, 632**

Straßenbaumaschine **631** 1–39  
Straßenbeleuchtung **157** 44  
Straßenbesen *Stadt* **157** 62  
Straßenbesen *Straßenrein.* **629** 2  
Straßenbrücke **45** 54  
Straßencafé **157** 49  
Straßendecke **660** 2  
Straßenecke **628** 12  
Straßenfahrer **207** 16  
Straßenfeger **629** 1  
Straßenkarte **625** 70  
Straßenkehrer *Stadt* **157** 61  
Straßenkehrer *Straßenrein.* **629** 1  
Straßenkehrmaschine **629** 11  
Straßenkehrschaufel **157** 63  
Straßenkehrwagen **157** 39  
Straßenlampe *Haus* **103** 62  
Straßenlampe *Stadt* **157** 44  
Straßenlaterne **103** 62  
Straßenleuchte **103** 62  
Straßenname **156** 4  
Straßenquerschnitt *Straße* **628**  
Straßenquerschnitt *Straßenbau* **631** 40  
Straßenreiniger **629** 1  
Straßenreinigung **629**  
Straßenrennen **207** 15  
Straßenschild **156** 4  
Straßenschmutz **157** 64  
Straßensicherung **162** 47  
Straßentiefel, Damen- **93** 12  
Straßentiefel, Herren- **93** 13  
Straßentransport **439** 40  
Straßenüberfahrt **45** 39  
Straßenüberführung **157** 43  
Straßen-Walze **631** 19  
Straße von Gibraltar **43** 25  
Stratocumulus **27** 3



Stratokumulus **27** 3  
Stratopause **25** 22  
Stratosphäre **25** 11  
Stratosphärenflugzeug **25** 17  
Stratovulkan **35** 4  
Stratus **27** 4  
Strauch, Beeren- *Bot.* **397** 1  
Strauch, Beeren- *Garten* **386** 20  
Strauch, Brombeer- **397** 27  
Strauch, Hasel- **399** 52  
Strauch, Haselnuss- **399** 52  
Strauch, Himbeer- **397** 27  
Strauch, Hüls- **361** 9  
Strauch, Johannisbeer- *Bot.* **397** 12  
Strauch, Johannisbeer- *Garten* **386** 20  
Strauch, Kaffee- **383** 1  
Strauch, Mate- **383** 11  
Strauch, Pfeffer- **383** 36  
Strauch, Pfeifen- **359** 9  
Strauch, Sennesblätter- **377** 16  
Strauch, Spier- **361** 23  
Strauch, Stachelbeer- *Bot.* **397** 3  
Strauch, Stachelbeer- *Garten* **386** 20  
Strauch, Tee- **383** 7  
Strauch, Zier- *Bot.* **359, 361**  
Strauch, Zier- *Park* **166** 14  
Strauß **335** 3  
Strauß, Blumen- *Bahnhof* **636** 49  
Strauß, Blumen- *Hausrat* **111** 14  
Strauß, Blumen- *Karneval* **243** 32  
Strauß, Blumen- *Tankstelle* **625** 63  
Strauß, Braut- **291** 17  
Sträußchen, Myrten- **291** 20  
Straußenfeder **127** 32  
Straußengelege **335** 4  
Straußenvogel **335** 1  
Streb, Abbauhammer- **533** 41

Streb, Hobel- **533** 43  
Streb, Ramm- **533** 42  
Streb, Schräm- **533** 44  
Strebe *Bau* **497** 27, 54, **499** 58, 69, 82  
Strebe *Bergwerk* **533** 40–44  
Strebe, Brücken- **657** 35  
Strebe, Hinterrad- **602** 30, 31  
Strebe, Kreuz- **491** 88  
Strebe, Mauer- **285** 26  
Strebe, Zug- **617** 82  
Strebebogen **295** 29  
Strebebefeiler **295** 28  
Strebewerk **295** 28–30  
Strecke *Jagd* **441** 44  
Strecke *Math.* **318** 16  
Strecke *Textil* **565** 34  
Strecke, Eisenbahn- **633**, **635**  
Strecke, Faden- **575** 38, 41  
Strecke, Flöz- **533** 45  
Strecke, Haupt- **45** 20  
Strecke, Kreuz- **195** 22, 25  
Strecke, Querfeldein- **205** 18  
Strecke, Regatta- **195** 16  
Strecke, Richt- **533** 36  
Strecke, Umwind- **195** 24  
Strecke, Vormwind- **195** 23  
Strecken **565** 17, 21, 22  
Streckenlokomotive **641** 30  
Streckenmarkierung **205** 21  
Streckenvortriebsmaschine **533** 46  
Streckenwärter **633** 44  
Strecker, Bein- **219** 9  
Strecker, Finger- **53** 57  
Strecker, Hand- **53** 56  
Strecker, Unterschenkel- **53** 46  
Strecker, Zehen- **53** 63  
Streckerschicht **491** 64

Streckerverband **491** 60  
Streckhang rücklings **221** 34  
Streckhang vorlings **221** 33  
Strecksitz **227** 10  
Strecksprung **227** 35  
Streckstütz **221** 38  
Streckteich **447** 5  
Streckwerk **565** 40  
Strehler **520** 15  
Strehler, Gewinde- **520** 15  
Streichenanlage **579** 36  
Streichbalken **497** 40  
Streichblech **407** 43  
Streichbürste **511** 5  
Streichdalben **674** 37  
Streiche, Brüstungs- **491** 24  
Streichelzoo **169** 31  
Streichen **37** 2  
Streicher, Flächen- **511** 3  
Streicher, Fußboden- **511** 4  
Streichgarnspinnerei **565** 1–15  
Streichinstrument **273** 1–27  
Streichmaschine **579** 40  
Streichrad **271** 26  
Streichstange **491** 26  
Streichwalze **567** 4  
Streifen, Verkehrs- **135** 45, 46–50  
Streifen, Auslass- **513** 7  
Streifen, Fall- **27** 9  
Streifen, Folien- **125** 13  
Streifen, Fundament- **503** 2  
Streifen, Gaze- **598** 13  
Streifen, Hologramm- **125** 13  
Streifen, Leucht- **629** 4, 5  
Streifen, Magnet- **732** 26  
Streifen, Perlglanz- **125** 16  
Streifen, Reflektor- **91** 12

Streifen, Reflex- *Eisenbahn* **641** 25  
Streifen, Reflex- *Feuerwehr* **162** 21, 36  
Streifen, Segel- **663** 34  
Streifen, Wand- **295** 11  
Streifen, Zebra- *Stadt* **156** 18  
Streifen, Zebra- *Straße* **628** 11  
Streifenbeamter **135** 49  
Streifenbeleimung **601** 31  
Streifenhyäne **349** 10  
Streifenwagen **135** 46  
Streitaxt **283** 19  
Streitkräfte **129, 131, 133**  
Stretchbund **85** 10  
Stretchhose **85** 55  
Stretchkragen **85** 11  
Streu, Katzen- **462** 53  
Streuer, Pfeffer- **150** 34, **153** 45  
Streuer, Puder- **78** 14  
Streuer, Salz- **150** 33, **153** 44  
Streuer, Sand- **647** 55  
Streuer, Stallmist- **403** 42  
Streugutbehälter **629** 28  
Streugutverteiler **629** 29  
Streusalz **629** 28  
Streusand **629** 28  
Streuscheibe **257** 38  
Streuselkuchen *Bäckerei* **460** 49  
Streuselkuchen *Restaurant* **149** 5  
Strich, Führungs- **309** 36  
Strich, Ausgleichs- **503** 39  
Strich, Binde- **309** 26, 48  
Strich, Bruch- **314** 15, 16  
Strich, Fein- **503** 40  
Strich, Gedanken- **309** 27  
Strich, Geviert- **309** 28  
Strich, Glatt- **493** 9, **503** 14  
Strich, Ober- **309** 30

Strich, Schräg- **309** 31, 32  
Strich, Steuer- **677** 42  
Strich, Takt- **267** 42  
Strich, Trenn- **309** 46  
Strich, Unter- **309** 29  
Strichätzung **590** 42  
Strichcode *Post* **707** 50  
Strichcode *Supermarkt* **463** 110  
Strichcode *Tankstelle* **625** 49  
Strichpunkt **309** 21  
Strichrauwalze **571** 41  
Strichstärkenkennzeichnung **559** 45  
Strichverstellung, Bild- **261** 29  
strichweise auftretender Niederschlag **27** 19  
Strickbund **91** 6  
Strickerei **569**  
Strickjacke **85** 36  
Strickkleid **83** 54  
Strickkleidchen **81** 31  
Strickleiter *Schiff* **669** 78  
Strickleiter *Spielplatz* **173** 36  
Strickleiter *Zirkus* **244** 8  
Strickmuster **93** 43  
Strickmütze **95** 7  
Stricknadel **467** 32  
Stricknadel, Rund- **467** 36  
Strickpullover **81** 57  
Strickschlitten **569** 4  
Striegel **203** 54  
Stringer *Flugzeug* **689** 47, 57  
Stringer *Schiffbau* **675** 53  
Stringtanga **87** 26  
Stripmakulatur **510** 5  
Stroboskop **715** 21  
Stroh *Korbmacher* **521** 30  
Stroh *Landw.* **421** 13  
Strohbesen **408** 3

Strohblume, Sand- **373** 3  
Strohalm **149** 31  
Strohhut **95** 42  
Strohmatte **388** 6  
Strohschwaden **403** 39  
Strohzuführung **405** 13  
Strom **279** 47  
Strom, Agulhas- **43** 38  
Strom, Anzeige- **35** 37  
Strom, Benguela- **43** 44  
Strom, Brasil- **43** 36  
Strom, Dreh- **509** 15  
Strom, Dreiphasen- **547** 38  
Strom, elektrischer **697** 40  
Strom, Gegen- **43** 34  
Strom, Golf- **43** 31  
Strom, Grundwasser- **158** 3  
Strom, Humboldt- **43** 43  
Strom, Kalifornischer **43** 40  
Strom, Kanaren- **43** 42  
Strom, Labrador- **43** 41  
Strom, Lava- **35** 7  
Strom, Mantel- **693** 52  
Strom, Neben- **693** 52  
Strom, Nordäquatorial- **43** 33  
Strom, Ostaustral- **43** 39  
Strom, Peru- **43** 43  
Strom, schiffbarer **45** 44  
Strom, Schutt- **35** 46  
Strom, Schweiß- **505** 34  
Strom, Sekundär- **693** 52  
Strom, Somali- **43** 37  
Strom, Südäquatorial- **43** 35  
Strom, Westaustral- **43** 46  
Stromabnehmer *Bahnhof* **638** 20  
Stromabnehmer *Eisenbahn* **641** 33, **644** 4, **645** 6, **649** 2, 30  
Stromabnehmer *Energie* **495** 18

Stromabnehmer *Straßenbahn* **627** 2  
Stromabnehmer, Scheren- **627** 23  
Stromanschluss *Eisenverarb.* **540** 7  
Stromanschluss *Schule* **147** 9  
Stromerzeuger **163** 52  
Stromgerät, Boden- **695** 22  
Strominsel **659** 5  
Stromkabel *Camping* **178** 23  
Stromkabel *Garten* **391** 32  
Stromkabel *Straße* **628** 19  
Stromleiter **547** 39  
Stromleitung **495** 16  
Strommesser **509** 46  
Strommesser, Heiz- **651** 18  
Stromnetz **495** 19, **551** 25, 35  
Strompfeiler **657** 21, 54  
Stromregler **505** 34  
Stromrichterwagen **645** 4  
Stromspannung **279** 38  
Stromtankstelle **613** 1  
Stromumwandler **551** 23  
Strömung **659** 6  
Strömung, Luft- **29** 14, 18, 19  
Strömung, Meeres- **43** 28, 29, 31–46  
Strömung, zusammengesetzte **37** 9  
Strömungskanal **187** 20  
Strömungskraftwerk **551** 26  
Strömungsverlauf **659** 6  
Stromversorgung *Film* **489** 18  
Stromversorgung *Fotogr.* **485** 80  
Stromversorgung *Raumfahrt* **705** 2  
Stromversorgungskabel **628** 14  
Stromzuführung **529** 25  
Strudel, Luft- **27** 33  
Strudelbad **185** 27–29, **187** 31  
Strudelkanal **187** 20  
Struktur, Desoxyribonukleinsäure- **59** 23

Struktur, DNS- **59** 23  
Struktur, Gitter- **15** 18–23  
Struktur, hitzebeständige **703** 35  
Struktur, Kristall- **327** 1–26  
Struktur, plattentektonische **33** 30–42  
Struktur, Triebwerkraum- **703** 3  
Strumpf *Kleidung* **87** 38  
Strumpf *Supermarkt* **462** 38  
Strumpf, Fein- **164** 28  
Strumpf, Knie- **87** 42  
Strumpf, Netz- **87** 40  
Strumpfhalter **87** 21  
Strumpfhaltergürtel **87** 22  
Strumpfhose *Karneval* **243** 41  
Strumpfhose *Kleidung* **81** 48, **87** 39  
Strumpfwirker **337** 7  
Struppe **93** 64  
Stubben **436** 13  
Stube, Back- **461** 61–93  
Stube, Quell- **159** 24  
Stube, Schreib- **289** 59  
Stube, Wechsel- **636** 21  
Stube, Wein- **151** 37–57  
Stubenfliege, Gemeine **429** 3  
Stubenfliege, Große **429** 3  
Stubenfliege, Kleine **429** 2  
Stubenwagen **79** 31  
Stubenwagengarnitur **79** 32  
Stück **255** 27  
Stück, Backen- **203** 8  
Stück, Bruch- **59** 45  
Stück, Brust- **285** 46  
Stück, Bug- **457** 29  
Stück, Dekorations- **265** 12, 35  
Stück, dickes **457** 50  
Stück, Einbau- **541** 36  
Stück, End- **460** 6



Stück, Fassaden- **105** 3  
Stück, Fleisch- *Fleischerei* **458** 28  
Stück, Fleisch- *Jagd* **441** 50  
Stück, Fuß- **598** 24  
Stück, Geld- **123** 1–16  
Stück, Genick- **203** 10  
Stück, Griff- *Militär* **129** 15, 30, 35  
Stück, Griff- *U-Elektronik* **719** 19  
Stück, Halm- **411** 63  
Stück, Hals- **285** 83  
Stück, Hand- *Goldschmied* **473** 8  
Stück, Hand- *Med.* **68** 7  
Stück, Hänge- **265** 10, 11  
Stück, Herz- **633** 24  
Stück, Holz- **145** 57  
Stück, Honigmelonen- **152** 9  
Stück, Kehl- **285** 42  
Stück, Kleidungs- **249** 64–67  
Stück, Kontakt- **509** 33, 34  
Stück, Kopf- *Buch* **598** 20  
Stück, Kopf- *Eisenbahn* **641** 13  
Stück, Kreuz- **507** 50  
Stück, Kropf- **503** 49  
Stück, Land- **41** 44  
Stück, Lenden- **459** 32  
Stück, Luftverteiler- **419** 31  
Stück, Milchsammel- **419** 30  
Stück, Mund- *Med.* **75** 28  
Stück, Mund- *Musik* **273** 38, **275** 33, 77  
Stück, Mund- *Polizei* **135** 43  
Stück, Mund- *Schweißer* **528** 32  
Stück, Nuss- **457** 11, 52  
Stück, Pack- **682** 21  
Stück, Puzzle- **143** 10  
Stück, Reduzier- **507** 39, 41  
Stück, Rohr- **512** 16  
Stück, Rund- **460** 19–22

Stück, Schall- **273** 39, 50  
Stück, Schaufel- **457** 30  
Stück, Schinken- **457** 51  
Stück, Schleif- **627** 24  
Stück, Schwanz- **457** 34  
Stück, Setz- *Theater* **263** 31  
Stück, Setz- *Zirkus* **245** 37  
Stück, T- **507** 44, 47  
Stück, Übergangs- **507** 38  
Stück, Verbindungs- **325** 56  
Stück, Versatz- **263** 31, **265** 47  
Stück, Walz- **541** 26  
Stück, Werk- *Schlosser* **526** 18  
Stück, Werk- *Schweißer* **528** 20, **529** 28  
Stück, Werk- *Tischler* **517** 45  
Stück, Winkel- **68** 7  
Stück, Zwischen- **699** 15  
Stückchen, Eis- **151** 46  
Stuckelement **105** 4  
Stückgut, unitisiertes **682** 11  
Stückgutfrachter **680** 14, **682** 13  
Stückgutschuppen **680** 9  
Stück Kuchen **150** 22  
Stückliste **559** 37  
Student **148** 9  
Studentenblume **367** 4, 20  
Studentennelke **367** 6  
Studentin **148** 10  
Studie, Öl- **302** 36  
Studierende **148** 10  
Studierender **148** 9  
Studio, Fitness- **219**  
Studio, Greenbox- **258** 1  
Studio, Sende- **713** 12  
Studio, Synchron- **259** 9  
Studio, Vorproduktions- **713** 36  
Studio, Wahl- **141** 15

Studiokulisse **141** 24  
Studiowand **116** 1  
Stufe *Bergsport* **233** 22  
Stufe *Haus* **107** 28  
Stufe *Hausrat* **119** 40  
Stufe, Abstiegs- **701** 18–26  
Stufe, Altar- **287** 5, 31  
Stufe, Antritts- **503** 18, 42  
Stufe, Aufstiegs- **701** 27–37  
Stufe, Auftauch- **180** 12  
Stufe, Austritts- **503** 19  
Stufe, Block- **503** 17  
Stufe, Dekompressions- **180** 12  
Stufe, Einstieg- **689** 42  
Stufe, Einstiegs- **185** 27  
Stufe, Entwicklungs- **147** 16  
Stufe, Gitterrost- **407** 63  
Stufe, Keil- **503** 31  
Stufe, Leiter- **119** 40  
Stufe, Liege- **185** 15  
Stufe, Raketen- **699** 2, 17, 32  
Stufe, Schicht- **39** 52  
Stufe, Setz- **503** 33, 48  
Stufe, Sitz- **185** 15  
Stufe, Stau- **661** 73  
Stufe, Steil- **233** 2  
Stufe, Treppen- *Hausrat* **110** 28  
Stufe, Treppen- *Schiff* **671** 74  
Stufe, Tritt- *Bau* **503** 32, 47  
Stufe, Tritt- *Straßenbahn* **627** 15  
Stufenbarren **223** 3, 28, 29  
Stufenboot **197** 34–37  
Stufendach **293** 2  
Stufengraukeil **313** 27  
Stufenheck **619** 7  
stufenlos veränderliche Brennweite **489** 59  
Stufenpyramide **299** 22

Stufenrad **531** 82  
Stufenregler **459** 65  
Stufentrenn-Retrorakete **699** 7, 36  
Stufenturm **299** 32  
Stufenwinkel **318** 12  
Stuhl *Bank* **733** 33  
Stuhl *Hausrat* **110** 26  
Stuhl *Kaufhaus* **164** 33  
Stuhl *Schiff* **671** 60  
Stuhl, Ansitz- **440** 12  
Stuhl, Balkon- **103** 71  
Stuhl, Bar- **150** 12  
Stuhl, Behandlungs- **68** 3  
Stuhl, Besprechungs- **725** 37  
Stuhl, Besucher- **733** 37  
Stuhl, Büro- **729** 27  
Stuhl, Camping- **179** 61  
Stuhl, Dach- **497** 7, **499** 37, 42, 46, 52, 60, **501** 66  
Stuhl, Dreh- *Büro* **724** 39, **729** 27  
Stuhl, Dreh- *Mediengest.* **585** 9  
Stuhl, Dreh- *Uhrmacher* **474** 20  
Stuhl, Esszimmer- **113** 11  
Stuhl, Fahr- *Erdöl* **537** 8  
Stuhl, Fahr- *Piktogramm* **697** 10  
Stuhl, Fahr- *Schiff* **669** 54  
Stuhl, Frisier- *Friseur* **470** 19, **471** 17  
Stuhl, Frisier- *Hausrat* **112** 27  
Stuhl, Garten- **103** 44  
Stuhl, Glasmacher- **563** 68  
Stuhl, Gleit- **633** 22  
Stuhl, Jagd- **440** 12  
Stuhl, Kaffeehaus- **149** 47  
Stuhl, Kinder- **79** 34  
Stuhl, Kipp- **540** 9  
Stuhl, Klapp- *Baby* **79** 34  
Stuhl, Klapp- *Camping* **179** 61  
Stuhl, Konferenz- **725** 37

Stuhl, Korb- **112** 3  
Stuhl, Küchen- **108** 52  
Stuhl, Lehn- **297** 18  
Stuhl, Liege- *Garten* **368** 3  
Stuhl, Liege- *Haus* **103** 41  
Stuhl, Liege- *Schiff* **672** 10  
Stuhl, Park- **167** 48  
Stuhl, Patienten- **68** 3  
Stuhl, Roll- **77** 42  
Stuhl, Rollier- **474** 17  
Stuhl, Schaukel- **249** 63  
Stuhl, Schiedsrichter- **213** 16, **215** 21  
Stuhlschiedsrichter **213** 15  
Stulpe **91** 45  
Stülper **425** 64  
Stülpkorb **425** 64  
Stummel, Flossen- **693** 3  
Stummelheck **619** 16  
Stummer Schwan **335** 20  
Stumpf **69** 35  
Stumpf, Baum- **436** 13  
Stumpf, Kegel- **321** 45  
Stumpf, Zahn- **69** 29  
stumpfer Winkel **318** 11  
Stumpftonne **679** 8, 12  
stumpfwinkliges Dreieck **319** 30  
Stunde **475** 3  
Stundenachse *Astron.* **21** 9  
Stundenachse *Optik* **479** 54, 57  
Stundenachsenantrieb **21** 8  
Stupa **293** 4, 10  
Stupfbürste **511** 23  
Stupfpinsel **511** 56  
Sturm **208** 15, 16  
Sturmball *Hafen* **680** 35  
Sturmball *Strand* **182** 4  
Sturmböe **27** 26

Sturmdämon **281** 60  
Stürmer *Schwimmen* **189** 45  
Stürmer *Sport* **208** 15  
Sturmgewehr **129** 29  
Sturmhaube **285** 60  
Sturmhut **378** 1  
Sturz, Fels- **35** 44  
Sturz, Fenster- *Bau* **491** 9  
Sturz, Fenster- *Haus* **103** 14  
Sturz, Stahlbeton- **491** 13  
Stürze **273** 39  
Sturzflugbremse **201** 14  
Sturzhang **221** 36  
Sturzhang gestreckt **221** 37  
Sturzhelm *Pferdesport* **205** 20  
Sturzhelm *Sport* **207** 4, **238** 14  
Stürzner **505** 17  
Sturzriegel **497** 57  
Stütz, Beuge- **221** 39  
Stütz, Liege- **227** 20, 21, 22, 23, 24, 25  
Stütz, Streck- **221** 38  
Stütz, Winkel- **227** 16, 17, 18  
Stutzbart **99** 18  
Stützbock **409** 9  
Stütze, Arm- **77** 45  
Stütze, Drehmomenten- **649** 54  
Stütze, Einmast- **654** 17  
Stütze, Fachwerk- **655** 71  
Stütze, Fuß- *Friseur* **470** 20, **471** 20  
Stütze, Fuß- *Pflege* **77** 48  
Stütze, Fuß- *Sport* **229** 2, **235** 39  
Stütze, Geh- **77** 23  
Stütze, Hand- **241** 39  
Stütze, Kinn- **273** 8  
Stütze, Kopf- *Auto* **614** 38, **619** 3  
Stütze, Kopf- *Bau* **493** 59  
Stütze, Lade- **439** 43

Stütze, Lenker- **602** 8  
Stütze, Lyra- **277** 44  
Stütze, Magen- **87** 24  
Stütze, Mauer- **285** 26  
Stütze, Portal- **674** 12  
Stütze, Rast- **607** 32  
Stütze, Raum- **675** 64  
Stütze, Sattel- **603** 53  
Stütze, Schalungs- **493** 86  
Stütze, Schneefang- **501** 16  
Stütze, Schulter- *Film* **489** 49  
Stütze, Schulter- *Militär* **129** 14, 23  
Stütze, Seilbahn- **655** 70  
Stütze, Stahlrohr- **655** 72  
Stütze, Tonarm- **715** 29  
Stütze, Tor- **654** 18  
Stütze, Wein- **427** 16  
Stütze, Zelt- **244** 12  
Stütze, Zwischen- **654** 32, **655** 70  
Stutzen *Jagd* **440** 34  
Stutzen *Sport* **209** 49  
Stutzen, Abluft- **529** 16  
Stutzen, Absack- **435** 50  
Stutzen, Absaug- **517** 41  
Stutzen, Ansaug- **611** 18  
Stutzen, Anschluss- **325** 5  
Stutzen, Einführungs- **547** 36  
Stutzen, Einfüll- **119** 13  
Stutzen, Einlauf- *Bau* **501** 30  
Stutzen, Einlauf- *Haus* **103** 51  
Stutzen, Flansch- **512** 23  
Stutzen, Luftfüll- **626** 24  
Stützenfundament **655** 75  
Stützengalgen **655** 74  
Stützenschalung **493** 11, 73  
Stützenschuh **655** 73  
Stützfuß *Feuerwehr* **163** 62

Stützfuß *Landw.* **409** 29  
Stützkonstruktion **537** 38  
Stützlager **451** 11  
Stützlager, Federbein- **617** 74  
Stützrad **605** 10  
Stützrad, Pflug- **407** 41  
Stützrohr, Sattel- **602** 29  
Stütz rücklings **221** 29  
Stützschenkel **119** 39  
Stützstange **244** 12  
Stützverband, behelfsmäßiger **63** 11  
Stütz vorlings **221** 28  
Stützweite **657** 14  
Stylingbürste **470** 17  
Stylobat **301** 37  
Subkontraoktave **269** 42  
subpolare Klimazone **29** 46  
Substanzbehälter **325** 61  
Subtrahend **315** 24  
Subtrahieren **315** 24  
Subtraktion **315** 24  
subtraktive Farbmischung **313** 19  
subtropische Klimazone **29** 48  
subtropischer Kalmengürtel **29** 36  
Subvulkan **35** 9  
Subwoofer **717** 72  
Sucher *Film* **489** 46  
Sucher *Fotogr.* **485** 55, 63  
Sucher, schwenkbarer **489** 7  
Sucher, Spannungs- **509** 47  
Sucherausblick **481** 21  
Sucherbild **485** 26  
Sucherfuß **481** 76  
Sucherobjektiv **481** 36  
Sucherokular *Film* **489** 31  
Sucherokular *Fotogr.* **481** 14  
Sucherschacht **481** 34



Suchfeder **509** 40  
Suchjagd **440** 1  
südafrikanischer Klippschliefer **345** 27  
Südamerika **43** 14  
Südäquatorialstrom **43** 35  
Südfrucht **385**  
Sudhaus **453** 42  
südlicher Sternhimmel **17** 36–48  
Südliches Dreieck **17** 40  
Südliches Eismeer **43** 23  
Südliches Kreuz **17** 44  
Südobservatorium, Europäisches **21** 1  
Südostpassat **29** 38  
Sudprozess **453** 42  
Südpunkt **19** 17  
Südwester *Kopfbedeckung* **95** 35  
Südwester *Seerettung* **685** 5  
Suit, Body- **87** 32  
Sulfat, Ammonium- **552** 36  
Sulfidierung **573** 5  
Sulky **205** 26  
Süll, Luken- **675** 67  
Süllrand **191** 56  
Summand **315** 23  
Summe **315** 23, **318** 12, 14  
Summe, registrierte **164** 7  
Summenfolge **317** 11, 12  
Summer **509** 5  
Sumpf, Schacht- **533** 31  
Sumpfhaus **557** 10  
Sumpfbeide **373** 19  
Sumpfpflanze **375** 15  
Sumpfporst **373** 21  
Sumpfweihe **333** 17  
Sundbrücke **657** 57  
Super, Euro- **626** 36  
Superheldenkostüm **258** 11

Superkraftstoff **626** 36  
Supermarkt **462, 463**  
Super-plus-Kraftstoff **626** 37  
Suppenhuhn **463** 68  
Suppenkelle **114** 16  
Suppenlöffel **115** 60  
Suppenschöpfer **114** 16  
Suppenschüssel **114** 15  
Suppenteller **113** 7, **114** 6  
Suppenterrine **113** 9  
Suppentopf **109** 14  
Support, Längs- **543** 22, 42  
Support, Quer- **543** 23, 39  
Support, Schleif- **545** 3  
Support, Werkzeug- **545** 13  
Supraporte **297** 12  
Surfanzug **181** 5, 32  
Surfboard **181** 34  
Surfbrett **181** 34  
Surfbrett, Wind- **181** 22  
Surfen **181**  
Surfen, Wind- **181** 1  
Surfer **181** 30  
Surfer, Wind- **181** 2  
Surfing, Wind- **181** 1  
Surfsegel **181** 6  
Sur le cou-de-pied **225** 16  
Süßklee **415** 10  
Süßwaren **625** 52  
SUV **619** 41  
Sweater, Kapuzen- **91** 2  
Sweatjacke **91** 2  
Sweatshirt **91** 31  
Swimmingpool **671** 69  
Sylphe, Goldschwanz- **339** 10  
Sylphe, Schleppen- **339** 10  
Sylvius-Furche **51** 76

Symbol *Börse* **735** 23, 24  
Symbol *Flagge* **126** 14  
Symbol *Geld* **123** 2  
Symbol *Roulette* **255** 36  
Symbol, App- **708** 38  
Symbol, Euro- **125** 16  
Symbol, Funkuhr- **475** 4  
Symbol, Planeten- **19** 45–55  
Symbol, Schachfiguren- **175** 4, 5  
Symbol, WLAN- **495** 27  
Symbol, Zodiakus- **19** 56–67  
Symmetrieachse *Kristall* **327** 4  
Symmetrieachse *Math.* **318** 25  
Symmetrieebene **327** 5  
Symmetriezentrum **327** 3  
Symphyse **61** 49  
Synagoge *Kirche* **293** 23  
Synagoge *Stadt* **47** 17  
Synchronfassung **259** 13  
Synchronisation **259** 9  
Synchronisierung **259** 9  
Synchronklappe **257** 35  
Synchronregisseur **259** 10  
Synchronsprecherin **259** 11  
Synchronstudio **259** 9  
Synklinale **37** 21  
synthetische Chemiefaser **573** 25–53  
Syrinx **271** 2  
System, Absehen- **442** 31  
System, Antivortex- **699** 10  
System, Antriebs- **525** 1  
System, Archiv- **713** 51  
System, Aufnahme- und Schneide- **713** 40  
System, Auspuff- **623** 73  
System, Bau- **295** 28–36  
System, Betriebs- **133** 57  
System, Dämpfungs- **703** 54

System, Decca-Navigator- **677** 33

System, Digitaldruck- **591** 1

System, Dolby-Surround- **717** 67

System, Druck- **591** 2

System, Duales **161** 2

System, ECDIS- **676** 12  
System, Energieversorgungs- **131** 16  
System, Förder- **699** 58  
System, Handels- **735** 15–22  
System, Hochton- **715** 14  
System, Höhlen- **39** 61  
System, Informations- **638** 15  
System, Injektions- **69** 24  
System, Kardinal- **679** 24–27  
System, Klappen- **687** 37–53  
System, Klimatisierungs- **131** 12  
System, Kniehebel- **598** 29  
System, Koordinaten- **321** 1  
System, Kristall- **327** 1–17, 18, 19, 20–22, 23, 24, 25, 26  
System, Kuppel- **301** 86  
System, Kursübertragungs- **735** 5  
System, Lateral- **679** 6–18  
System, Lebenserhaltungs- **701** 6  
System, Lenkwaffen- **129** 41  
System, Linien- **267** 42–44  
System, Lüftungs- **495** 20  
System, Melk- **419** 23  
System, Mittelton- **715** 15  
System, Navigations- **615** 81  
System, Nerven- **53** 22–33  
System, Planeten- **19** 45–55  
System, Pylonen- **147** 38  
System, Radarwarn- **131** 37, 38  
System, Schlitz- **199** 37  
System, Schneide- **713** 26  
System, Schrägseil- **657** 51  
System, Schubsteuerungs- **703** 44  
System, Server- **713** 46  
System, Sonnen- **19** 45–55  
System, Spritz- **511** 39  
System, Teleskop- **409** 1  
System, Tiefton- **715** 16

System, Tonabnehmer- **715** 27  
System, Vielseil- **657** 51  
System, Wartungs- **705** 17  
System, Wind- **29** 35–39  
System, Wölbungs- **295** 15  
System, Zahnstangen- **654** 7–11  
System, Zugbeeinflussungs- **645** 29  
System, Zweirohr- **507** 22  
Systemkamera **485** 1  
System Leitz **479** 30  
Systemmenütaste **717** 66  
Systempedal **207** 25  
Systemtelefon **724** 22, **725** 16  
Systemüberwachung **699** 16  
Szene **265** 36  
Szene, Spiel- **251** 1  
Szenenbildner **257** 43  
szenischer Beleuchtungskörper **265** 14

## T

Tabakblatt **383** 43  
Tabakpäckchen **625** 45  
Tabakpflanze, Virginische **383** 40  
Tabelle, Wechselkurs- **636** 22  
Tabernakel **287** 42  
Tableau **255** 7  
Tableau, Grafik- **560** 20  
Tablet *Goldschmied* **473** 45  
Tablet *Internet* **721** 4  
Tablet *PC* **723** 23  
Tablet *Schule* **147** 42  
Tablethalterung **473** 44  
Tablet-PC *Internet* **721** 4  
Tablet-PC *PC* **723** 23  
Tablet-PC *Schule* **147** 42

Tablett *Hausrat* **111** 25, **113** 23, **116** 35  
Tablett *Restaurant* **149** 20, **150** 26, **153** 37  
Tablett, Auftrage- **149** 20  
Tablett, Dreh- **108** 48  
Tablett, Instrumenten- **68** 6  
Tablett, Servier- **149** 20  
Tablettablage **152** 7  
Tablettenbox **77** 2  
Tablettstapel **152** 2  
Tabulatorlöschtaaste **731** 27  
Tabulatortaste **731** 25  
Tacho *Auto* **615** 60  
Tacho *Fahrrad* **602** 7  
Tacho *Motorrad* **607** 10, 25  
Tachograf **647** 54  
Tachometer *Auto* **615** 60  
Tachometer *Druck* **595** 49  
Tachometer *Motorrad* **607** 10, 25, **609** 4, 39  
Tachometer, Fahrrad- **602** 7, **605** 33  
TAE-Dose **711** 25  
Tafel *Bahnhof* **638** 25  
Tafel *Film* **257** 35  
Tafel *Friseur* **470** 44  
Tafel *Schule* **145** 10  
Tafel *Universität* **148** 6  
Tafel, achteckige **97** 65  
Tafel, Anfangs- **635** 53  
Tafel, Anzeige- *Bahnhof* **636** 26  
Tafel, Anzeige- *Billard* **177** 16  
Tafel, Anzeige- *Pferdesport* **205** 37  
Tafel, Anzeige- *Politik* **139** 5  
Tafel, Anzeige- *Sport* **213** 28, **215** 25  
Tafel, Anzeigen- **183** 35  
Tafel, Armaturen- **627** 30  
Tafel, Bedienungs- **589** 23  
Tafel, Dreieck- **635** 19  
Tafel, Erläuterungs- **171** 4

Tafel, Farb- **585** 10  
Tafel, fassförmige **97** 66  
Tafel, Gedenk- **289** 14  
Tafel, Geschwindigkeits- **635** 52  
Tafel, gewölbte **97** 67, 68  
Tafel, Halte- **635** 42  
Tafel, Haltepunkt- **635** 43  
Tafel, Harnsediments- **67** 45  
Tafel, Info- **165** 53  
Tafel, Informations- **165** 53  
Tafel, interaktive **147** 33, 34–39  
Tafel, Kilometer- **659** 15  
Tafel, Kurs- **735** 10  
Tafel, Nummern- **287** 24  
Tafel, ovale **97** 63  
Tafel, Preis- **626** 1  
Tafel, rechteckige **97** 64  
Tafel, Schachbrett- **635** 41  
Tafel, Schau- **64** 15  
Tafel, Schiefer- **249** 68  
Tafel, Schneepflug- **635** 44  
Tafel, Schreib- **143** 16  
Tafel, Schul- **145** 10  
Tafel, Seiten- **145** 16  
Tafel, Sonderpreis- **459** 47  
Tafel, Stand- **117** 13  
Tafel, Terminplan- **559** 12  
Tafel, Trapez- **635** 36  
Tafel, Vorsignal- **635** 12  
Tafel, Wand- **145** 10  
Tafel, Warn- *Landw.* **407** 37  
Tafel, Warn- *Strand* **182** 5  
Tafel, Well- **501** 97  
Tafel, Werbe- **156** 22, **157** 36  
Tafel, Zusatz- **635** 20  
Tafelberg **39** 36  
Tafelbesteck **115** 62



Tafelglasherstellung **562** 1–20  
Tafelleuchter **114** 17  
Tafelschere **505** 26  
Tafelschliff **97** 47  
Tafelschmuck **114** 20  
Tafelzeichnung **145** 14  
Tafelzirkel **145** 21  
Tafelzubehör **114, 115**  
Taft, Seiden- **95** 40  
Tagebau **556** 1  
Tagesdecke *Hausrat* **112** 9  
Tagesdecke *Schiff* **671** 55  
Tageskilometerzähler **614** 59  
Tageslicht-Einspuldose **483** 5  
Tageslichtlampe **587** 39  
Tageslichtprojektor **147** 10  
Tagesordnungspunkt **139** 5  
Tagesraum **421** 10  
Tagesstätte, Kinder- **143**  
Tageszeichen **635** 47  
Tageszeitung *Bahnhof* **636** 16  
Tageszeitung *Tankstelle* **625** 65  
Tageszeitung *Zeitung* **311**  
Tagetes **367** 20  
Tagfalter **331** 1  
Tagpfauenauge **331** 3  
Tagraubvogel **333** 1  
Tagundnachtgleiche **17** 6, 7  
Tail **241** 79  
Taille **49** 42  
Taillenabnäher **89** 35  
Taillenslip **87** 29  
Tailleurjacke **83** 67  
Takelung **665**  
Takt, Dreiachtel- **267** 36  
Takt, Dreihalbe- **267** 38  
Takt, Dreiviertel- **267** 37

Takt, Entlastungs- **419** 32  
Takt, Fünfviertel- **267** 41  
Takt, Melk- **419** 33  
Takt, Neunachtel- **267** 39  
Takt, Neunviertel- **267** 40  
Takt, Sechsaachtel- **267** 34  
Takt, Sechsviertel- **267** 35  
Takt, Vierachtel- **267** 31  
Takt, Vierhalbe- **267** 33  
Takt, Vierviertel- **267** 32  
Takt, Zweiachtel- **267** 28  
Takt, Zweihalbe- **267** 30  
Takt, Zweiviertel- **267** 29  
Taktart **267** 28–41  
Taktgeber *Med.* **71** 20  
Taktgeber *Rundfunk* **713** 48  
Taktmesser **277** 19  
Taktrad **593** 43  
Taktstock **263** 19  
Taktstrich **267** 42  
Taktvorzeichnung **267** 28–41  
Tal, Fluss- **39** 33  
Tal, Kerb- **39** 29, 30  
Tal, Mulden- **39** 32  
Tal, Sohlen- **39** 31  
Tal, Trocken- **39** 60  
Tal, Trog- **41** 5  
Talar **291** 4  
Talaue **39** 39  
Taler, Reichs- **123** 6  
Taler, Vereins- **123** 7  
Talform **39** 27  
Talgdrüse **55** 70  
Talgletscher **37** 54  
Talgrund **39** 44  
Talje **668** 27, **670** 28  
Taljenläufer **670** 30

Tallandschaft **39** 33  
Tallehne **39** 42  
Talon **735** 34  
Talsohle *Brücke* **657** 60  
Talsohle *Geogr.* **39** 44  
Talsperre **661** 64  
Talstation **654** 33  
Taltempel **299** 8  
Tambour **295** 44  
Tamburin **275** 30, 45  
Tamburin, Schellen- **275** 45  
Tamilschrift **307** 11  
Tampen, Trapez- **181** 4  
Tampon **304** 22  
tan **319** 32  
Tandemanordnung **693** 22  
Tandemfahrgestell **409** 28  
Tang, Zucker- **375** 50  
Tanga, String- **87** 26  
Tangens **319** 32  
Tangente *Math.* **319** 48  
Tangente *Musik* **271** 43  
Tank *Erdöl* **537** 18  
Tank *Forstw.* **439** 25  
Tank *Molkerei* **423** 16  
Tank, Ausschank- **455** 13  
Tank, Benzin- **613** 29  
Tank, Boden- **674** 40  
Tank, Buttermilch- **423** 18  
Tank, Diesekraftstoff- **537** 13  
Tank, Dieselöl- **679** 67  
Tank, Druckgas- **699** 42  
Tank, Dung- **669** 66  
Tank, Edelstahl- **427** 4  
Tank, Fahrzeug- **621** 22  
Tank, Fäkalien- **643** 40  
Tank, Feuerlöschschaum- **685** 28

Tank, Flügelspitzen- **691** 8  
Tank, Flüssigsauerstoff- **699** 11, 23, 38  
Tank, Flüssigwasserstoff- **699** 25, 40  
Tank, Frischmilch- **423** 15  
Tank, Frischwasser- *Camping* **178** 21  
Tank, Frischwasser- *Schiff* **669** 64  
Tank, Futter- **669** 67  
Tank, Gär- **455** 3  
Tank, Gülle- **401** 40  
Tank, Heck- **691** 21  
Tank, Heizöl- **679** 66  
Tank, Integraltragwerks- **131** 26  
Tank, Kerosin- **699** 8  
Tank, Korn- **405** 20  
Tank, Kraftstoff- *Auto* **617** 2  
Tank, Kraftstoff- *Flugzeug* **689** 48  
Tank, Kraftstoff- *Landw.* **407** 19  
Tank, Kraftstoff- *Raumfahrt* **703** 22, 46  
Tank, Kryo- **75** 41  
Tank, Kugel- **668** 37  
Tank, Lade- **621** 24  
Tank, Lager- *Brauerei* **455** 7  
Tank, Lager- *Erdöl* **535** 41  
Tank, Magermilch- **423** 17  
Tank, Öl- **265** 51  
Tank, Rahm- **423** 19  
Tank, Rahmen- **607** 38  
Tank, Rahmreifungs- **423** 26  
Tank, Reifungs- **423** 37  
Tank, Rohbenzol- **552** 42  
Tank, Rohmilch- **423** 5  
Tank, Rumpfzentral- **131** 31  
Tank, Sauerstoff- **699** 59, **701** 42, **703** 58  
Tank, Seiten- **674** 39  
Tank, Stickstofftetroxid- **699** 57  
Tank, Tip- **691** 8  
Tank, Tragflächen- **691** 17

Tank, Treiböl- **669** 65  
Tank, Treibstoff- *Astron.* **23** 24  
Tank, Treibstoff- *Motorrad* **607** 20, **609** 11  
Tank, Treibstoff- *Raumfahrt* **699** 56, **701** 19, 27, 43  
Tank, Trinkmilch- **423** 15  
Tank, Trinkwasser- **537** 16  
Tank, Vorrats- **537** 15, 17  
Tank, Waschöl- **552** 43  
Tank, Wasser- *Kfz* **621** 11  
Tank, Wasser- *Navigation* **679** 65  
Tank, Wasserstoff- *Auto* **613** 38  
Tank, Wasserstoff- *Raumfahrt* **701** 42, **703** 55  
Tank, Zusatz- **693** 20  
Tankanzeige **615** 66  
Tankaufleger **621** 23  
Tankdecke **675** 57  
Tanken **626** 13  
Tankentlüftung **699** 43  
Tankentlüftungsdüse **131** 22  
Tanker **681** 73  
Tanker, Flüssiggas- **668** 36  
Tanker, Mammut- **668** 1  
Tankfüllung **405** 23  
Tankklappe **626** 14  
Tanklager **681** 61  
Tanklastzug **621** 19  
Tanksammelwagen **423** 2  
Tanksäule **626** 29  
Tankstelle *Piktogramm* **697** 9  
Tankstelle *Tankstelle* **626**  
Tankstelle, Strom- **613** 1  
Tankstellenpächter **624** 40  
Tankstellenshop **624**, **625**  
Tankwagen **695** 22  
Tankwagen, Schleuder- **401** 39  
Tankzwischenstück **699** 15  
Tanne, Edel- **357** 1

Tanne, Schmuck- **369** 16  
Tanne, Weiß- **357** 1  
Tanne, Zimmer- **369** 16  
Tannenklee **415** 6  
Tannennadel **357** 11  
Tannenzapfen **357** 2  
Tanz, Bienen- **425** 32  
Tanz, Rund- **425** 33  
Tanz, Schwänzel- **425** 34  
Tanzen **155** 47  
Tanzender **252** 18  
tanzender Schiwa **293** 13  
Tänzer **252** 19  
Tänzer, Solo- **225** 31  
Tänzerin **252** 19  
Tänzerin, Ballett- **225** 28  
Tänzerin, Seil- **245** 43  
Tänzerin, Solo- **225** 30  
Tanzfläche **252** 17  
Tanzmariechen **243** 45, 46–50  
Tanzpaar *Diskotheek* **252** 19  
Tanzpaar *Hotel* **155** 47  
Tape **713** 53  
Tapedeck **715** 78  
Tape-Library **713** 51  
Tapete **510** 18  
Tapete, Decken- **510** 53  
Tapete, Unter- **510** 5  
Tapetenabdruckroller **510** 54  
Tapetenablösegerät **510** 9  
Tapetenablöser **510** 1  
Tapetenandrückwalze **510** 47  
Tapetenbahn **510** 19  
Tapetenkleister **510** 23  
Tapetenkleister, Spezial- **510** 24  
Tapetenleiste **510** 29  
Tapetennaht **510** 20

Tapetenperforator **510** 12  
Tapetenschaber **510** 15  
Tapetenschutzlack **510** 32  
Tapetenwechselgrund **510** 4  
Tapezierbürste **510** 40  
Tapezieren **510** 18–54  
Tapezierer **510**  
Tapeziererin **510**  
Tapeziererleiter **510** 52  
Tapeziergerät, Decken- **510** 50  
Tapeziergerätekleister **510** 26  
Tapezierkasten **510** 33  
Tapezierschere **510** 34  
Tapezierschiene **510** 39  
Tapeziertisch **510** 31  
Tapezierwischer **510** 49  
Tapir, Flachland- **345** 30  
Tartsche, Stech- **285** 79  
Täschchen **95** 41  
Täschchen, Abend- **253** 13  
Täschchen, Hand- **253** 13  
Täschchenform **371** 11  
Tasche *Forstw.* **437** 29  
Tasche *Kleidung* **91** 5  
Tasche *Schiff* **663** 57  
Tasche, Akten- *Hausrat* **110** 19  
Tasche, Akten- *Justiz* **137** 31  
Tasche, Anker- **675** 79  
Tasche, Arzt- **65** 26  
Tasche, aufgesetzte **81** 63, **85** 2, 21, 45  
Tasche, Babytrage- **79** 46  
Tasche, Bade- **182** 15  
Tasche, Bein- **89** 67  
Tasche, Brust- **89** 18, 34, 72  
Tasche, Eingriff- **85** 59, **91** 15  
Tasche, Falz- **601** 10  
Tasche, Feder- **145** 35–40

Tasche, Hand- **253** 13  
Tasche, Handfessel- **135** 6  
Tasche, Hänge- **728** 5  
Tasche, Hemd- **89** 54  
Tasche, Hinterrad- **605** 37  
Tasche, Hüft- **235** 20  
Tasche, Innen- **91** 14  
Tasche, Jacken- **89** 48  
Tasche, Kamera- **481** 23, 89  
Tasche, Känguru- **91** 5, 24  
Tasche, Kastenleerungs- **707** 48  
Tasche, Kleinteil- **723** 21  
Tasche, Laptop- **723** 20  
Tasche, Latten- **193** 34  
Tasche, Leisten- **85** 57  
Tasche, Lenker- **605** 20  
Tasche, Mast- **181** 12  
Tasche, Nagel- **501** 72  
Tasche, Naht- **85** 76  
Tasche, Notfall- **162** 14, **163** 69  
Tasche, Paspel- **83** 71, **89** 29  
Tasche, Patten- **89** 27  
Tasche, Pistolen- **135** 15  
Tasche, Post- **707** 56  
Tasche, Reise- **636** 40  
Tasche, Reißverschluss- **83** 5, **91** 8  
Tasche, Sattel- **603** 54, **605** 39  
Tasche, Schub- **89** 66  
Tasche, Schul- **145** 32  
Tasche, Segel- **181** 11  
Tasche, Seiten- **85** 68  
Tasche, Sonnenbrillen- **701** 5  
Tasche, sportliche **83** 34  
Tasche, Stab- **191** 61  
Tasche, Steck- **89** 29  
Tasche, Strand- **182** 15  
Tasche, Vorder- **85** 73



Tasche, Vorderrad- **605** 35  
Tasche, Werkzeug- *Fahrrad* **603** 54  
Tasche, Werkzeug- *Raumfahrt* **701** 10  
Tasche, Zustell- **707** 54  
Täschel, Hirten- **371** 9  
Täschelkraut **371** 9  
Taschencomputer **725** 11  
Taschengeige **271** 20  
Taschenklappe **89** 23  
Taschenlampe **509** 24  
Taschenlampenbatterie **509** 25  
Taschenrechner **725** 8, **727** 21  
Taschensäge **509** 60  
Tasse *Restaurant* **153** 35  
Tasse *Schiff* **670** 13  
Tasse, Kaffee- *Hausrat* **113** 26  
Tasse, Kaffee- *Restaurant* **149** 45  
Tasse, Kaffee- *Tankstelle* **624** 9  
Tasse, Kinder- **78** 28  
Tasse, Schnabel- **77** 4  
Tasse, Tee- **111** 27  
Tasse, Unter- *Hausrat* **113** 27  
Tasse, Unter- *Restaurant* **149** 46  
Tasse, Unter- *Schiff* **670** 14  
Tassenstößel **611** 3  
Tasso **505** 23  
Tastatur *Bahnhof* **637** 60  
Tastatur *Bank* **732** 7, **733** 6  
Tastatur *Buch* **599** 18  
Tastatur *Büro* **724** 18, **731** 21  
Tastatur *Film* **259** 23  
Tastatur *Fotogr.* **487** 16  
Tastatur *Mediengest.* **585** 12  
Tastatur *Musik* **277** 4, 5, 58  
Tastatur *PC* **423** 11, **722** 49, **723** 13  
Tastatur *Post* **707** 6, 45  
Tastatur *Rundfunk* **713** 10

Tastatur *Schule* **147** 46  
Tastatur *Werkstatt* **622** 10, 21  
Tastatur *Zeichner* **560** 18  
Tastatur, Eingabe- **677** 31  
Tastatur, Schreib- **559** 16  
Tastatur, Wähl- **724** 24, **725** 18  
Tastaturfeld **615** 84  
Taste *Fotogr.* **485** 4, **487** 40  
Taste *Kaufhaus* **164** 2  
Taste *Musik* **278** 8, **279** 40  
Taste *Supermarkt* **462** 3  
Taste *Telefon* **708** 14  
Taste *U-Elektronik* **717** 26  
Taste, Abheben- **708** 63  
Taste, Abruf- **713** 17  
Taste, Abspiel- **731** 59  
Taste, Abstell- **475** 14  
Taste, Abstimmbetriebsarten- **715** 54  
Taste, Aktions- **717** 29, **719** 32  
Taste, Audio-direct- **717** 57  
Taste, Aufnahme- *Büro* **731** 57  
Taste, Aufnahme- *Film* **489** 9  
Taste, Aufnahme- *U-Elektronik* **715** 94  
Taste, Ausschalt- **615** 94  
Taste, Auswahl- *Auto* **615** 85  
Taste, Auswahl- *Bank* **732** 6  
Taste, Auswahl- *Fotogr.* **485** 57, 58, 71, 72, **487** 37  
Taste, Auswahl- *U-Elektronik* **715** 87, **717** 12, 58, **719** 10, 20  
Taste, Bedienungs- **487** 45  
Taste, Befehls- **560** 24  
Taste, Bestätigungs- **717** 14, 65  
Taste, Betriebs- **723** 12  
Taste, Cursor- **722** 54  
Taste, Direct-Mode- **715** 40  
Taste, Druck- **719** 12  
Taste, DVD-Menü- **717** 63  
Taste, Ein/Aus- *Fotogr.* **485** 8

Taste, Ein/Aus- *PC* **723** 31  
Taste, Eingabe- *PC* **722** 53  
Taste, Eingabe- *Schweißser* **528** 23  
Taste, Einschalt- *Auto* **615** 94  
Taste, Einschalt- *U-Elektronik* **717** 52  
Taste, Einstell- *Forogr.* **485** 21  
Taste, Einstell- *Fotogr.* **485** 3  
Taste, Eject- **715** 70, 79  
Taste, Entriegelungs- **119** 63  
Taste, Feuer- **719** 13  
Taste, Folien- **435** 54  
Taste, Freisprech- **708** 62  
Taste, Funktions- *Büro* **724** 25, 26, **725** 20, **727** 24, **731** 43, 66  
Taste, Funktions- *Landw.* **409** 40  
Taste, Funktions- *PC* **722** 51  
Taste, Funktions- *U-Elektronik* **717** 43, 46  
Taste, Fuß- **599** 21  
Taste, Home- *PC* **723** 26  
Taste, Home- *Telefon* **708** 45  
Taste, Intro- **715** 62  
Taste, Klavier- **277** 4, 5  
Taste, Komma- **727** 26  
Taste, Kopier- **731** 46  
Taste, Kurzwahl- **708** 20  
Taste, Lautsprecher- **708** 12  
Taste, Lautstärke- *PC* **723** 32  
Taste, Lautstärke- *Büro* **731** 54  
Taste, Lautstärke- *Telefon* **708** 37  
Taste, Lautstärke- *U-Elektronik* **719** 40  
Taste, Lautstärkereger- **717** 24  
Taste, Leer- *Büro* **731** 26  
Taste, Leer- *PC* **722** 55  
Taste, Lösch- *Büro* **731** 27  
Taste, Lösch- *U-Elektronik* **715** 58  
Taste, Loudness- **715** 38  
Taste, Maus- *PC* **722** 57, **723** 14  
Taste, Maus- *Zeichner* **560** 23

Taste, Menü- *Büro* **731** 55  
Taste, Menü- *Film* **489** 14  
Taste, Menü- *Fotogr.* **487** 38  
Taste, Menü- *Telefon* **708** 52  
Taste, Mikrofon-aus- **717** 28  
Taste, Modus- **719** 14  
Taste, Mono- **715** 47  
Taste, Nachrichten- **708** 62  
Taste, Navigations- **708** 54  
Taste, Ober- **279** 52  
Taste, Open- **717** 60  
Taste, Pausen- *Büro* **731** 59  
Taste, Pausen- *U-Elektronik* **715** 73, 92, 93  
Taste, Peak-Search- **715** 64  
Taste, Pedal- **279** 51, 52  
Taste, Pfeil- *Fotogr.* **485** 56  
Taste, Pfeil- *PC* **722** 54  
Taste, Programmier- **715** 57  
Taste, Prozentrechnungs- **727** 29  
Taste, Randlöse- **731** 22  
Taste, Rechenbefehls- **727** 27  
Taste, Register- **275** 42, **279** 39  
Taste, Reset- **722** 12  
Taste, Return- **722** 53  
Taste, Ring- **485** 70  
Taste, Rück- **731** 28  
Taste, Rücklauf- **715** 74  
Taste, Rücksetz- **715** 86  
Taste, Rücksprung- **717** 7  
Taste, Rückspul- **715** 89  
Taste, Rückstell- **485** 6  
Taste, Ruf- **509** 4  
Taste, Schalt- **615** 96  
Taste, Schreib- **722** 52  
Taste, schwarze **277** 5  
Taste, Sende- **708** 53  
Taste, Seriengespräch- **708** 30

Taste, Speicher- *Büro* **727** 28  
Taste, Speicher- *U-Elektronik* **715** 48  
Taste, Sprachenwahl- **708** 29  
Taste, Stand-by- **708** 46  
Taste, Start- *Druck* **591** 5  
Taste, Start- *U-Elektronik* **715** 23, **719** 11  
Taste, Start-und-Pausen- **717** 9  
Taste, Stations- *Flohmarkt* **248** 22  
Taste, Stations- *U-Elektronik* **715** 53, **717** 47  
Taste, Steuer- **708** 60  
Taste, Stopp- *Büro* **731** 58  
Taste, Stopp- *U-Elektronik* **715** 72, 91, **717** 10, 62  
Taste, Systemmenü- **717** 66  
Taste, Tabulator- **731** 25  
Taste, Time-Mode- **715** 63  
Taste, Umschalt- **731** 23  
Taste, Unter- **279** 51  
Taste, Vorlauf- **715** 75  
Taste, Vorsprung- **717** 8  
Taste, Vorspul- **715** 90  
Taste, Vor- und Zurückspul- **731** 56  
Taste, Wahl- *Auto* **615** 87  
Taste, Wahl- *U-Elektronik* **715** 34  
Taste, Wahlwiederholungs- **708** 19  
Taste, weiße **277** 4  
Taste, Wellenbereichs- **715** 46  
Taste, Wiedergabe- **715** 71, 88, **717** 61  
Taste, Wiederholungs- **715** 59, 60  
Taste, Wipp- **489** 10  
Taste, Zahlen- **249** 72  
Taste, Ziffern- *Büro* **727** 25, **731** 65  
Taste, Ziffern- *Telefon* **708** 18  
Taste, Zufallswiedergabe- **715** 61  
Taste, Zurück- *PC* **723** 34  
Taste, Zurück- *U-Elektronik* **719** 37  
Taste für aktuelle Anwendungen **723** 27  
Tastenfeld *Büro* **724** 25

Tastenfeld *Telefon* **708** 11, 18  
Tastenfeld, Block- **731** 21  
Tastenfeld, numerisches **591** 4  
Tastenfeld, Steuerungs- **731** 80  
Tastefeldkonsole **708** 26  
Tastenhebel **271** 38, 49  
Tasteninstrument **277** 1  
Tastenmechanik **277** 22–39  
Tastentelefon **708** 17  
Taster **627** 34  
Taster, Außen- **520** 19  
Taster, Innen- **520** 24  
Taster, Kipp- **645** 45, 46, 47, 48  
Taster, Klingel- **509** 3  
Taster, Nivellierungs- **632** 10, 17  
Taster, Tipp- **615** 91, 92  
Taster, Tür- **509** 3  
Tastrad **405** 71  
Tastzirkel *Drechsler* **520** 19  
Tastzirkel *Kunst* **303** 3  
tätiger Vulkan **35** 4  
Tätowierung **243** 7  
Tatze *Wassersport* **197** 40  
Tatze *Zool.* **349** 5  
Tatzelwurm **281** 1  
Tau **670** 26  
Tau, Anker- **663** 18  
Tau, Grund- **450** 15  
Tau, Kletter- **221** 19  
Tau, Mann- **670** 27  
Tau, Meer- **395** 12  
Tau, Mehl- **431** 30  
Tau, Rettungs- **685** 13  
Tau, Schlepp- **199** 61  
Tau, Sonnen- **373** 14  
Taube **417** 33  
Taube, Turtel- **335** 28

Taubenskabiose **363** 29  
Täuberich **417** 33  
Taubgerste **371** 28  
Täubling, Speise- **381** 23  
Tauchanzug **180** 1  
Tauchausrüstung **180** 1–20  
Tauchbecken **185** 26  
Tauchen *Schwimmen* **189** 34  
Tauchen *Tauchen* **180**  
Tauchen *Zool.* **335** 14  
Taucher **180** 22  
Taucher, Fett- **335** 5  
Taucher, Flossen- **335** 5  
Tauchermaske **180** 2  
Tauchermesser **180** 13  
Taucheruhr **180** 11  
Tauchgang **180** 21  
Tauchgerät **180** 17  
Tauchgerät, Pressluft- **180** 5  
Tauchhandschuh **180** 8  
Tauchhuhn, Dummes **335** 16  
Tauchmaske **180** 2  
Tauchmütze **180** 3  
Tauchsuh **180** 14  
Tauchsieder **109** 31  
Tauchzeitüberwachung **180** 11  
Taufbecken **291** 10  
Taufe, christliche **291** 1  
Taufkapelle **291** 2  
Taufkleid **291** 8  
Täufling **291** 7  
Taufstein **291** 9  
Taufwasser **291** 11  
Taukreuz **291** 60  
Taurus **17** 25, **19** 57  
Tauscher, Wärme- *Eisenbahn* **651** 36, 43, 55  
Tauscher, Wärme- *Energie* **495** 10, **551** 39, 46

Tauscher, Wärme- *Kokerei* **552** 27  
Tauscher, Wärme- *Militär* **131** 19  
Tauscher, Wärme- *Textil* **571** 23  
Tauscher, Wärme- *Zement* **553** 10  
Tausenderstelle **314** 3  
Tausendgüldenkraut **377** 10  
Tausendschön **367** 21  
Tausendstelstelle **315** 20  
Tauerwerkshaken **670** 41  
Tauwurm **332** 27  
Taxe **157** 66  
Taxenstand **157** 65, 68  
Taxi **157** 66  
Taxischild **157** 67  
Taxistand *Piktogramm* **697** 7  
Taxistand *Stadt* **157** 65  
Taxiway **694** 2  
Tazette **367** 4  
Technik, Auslass- **513** 10  
Technik, Bluebox- **258** 1–30  
Technik, Bluescreen- **258** 1–30  
Technik, Bohr- **537** 40–44  
Technik, Drehstoß- **229** 54  
Technik, Druckluft- **511** 30  
Technik, Fuß- **231** 19  
Technik, Gas- **507** 1  
Technik, Gebäude- **495**  
Technik, Greenbox- **258** 1–30  
Technik, Greenscreen- **258** 1–30  
Technik, Hang- **229** 41  
Technik, Heizungs- **507** 1  
Technik, Klima- **507** 1  
Technik, Landfahrzeug- **523**  
Technik, Laufsprung- **229** 40  
Technik, Maschinen- **645** 36  
Technik, O'Brien- **229** 49  
Technik, Roll- **229** 18



Technik, Scher-Kehr- **229** 21  
Technik, Schwung- **229** 30  
Technik, Wälz- **229** 24  
Techniker, Kraftfahrzeug- **623** 71  
Techniker, Ton- **256** 22  
Technikerin, Ton- **259** 6  
Technikraum **713** 46  
technische Daten **559** 37  
technische Zeichnung **559** 21  
Teckel **351** 27  
Teclu-Brenner **325** 4  
Teddy *Hausrat* **117** 7  
Teddy *Kleidung* **87** 33  
Teddy *Rummelplatz* **247** 47  
Teddy *Vorschule* **143** 40  
Teddy, Schaukel- **143** 31  
Teddybär *Flohmarkt* **248** 14  
Teddybär *Spielplatz* **172** 15  
Teddybär *Vorschule* **143** 40  
Teddyjäckchen **81** 50  
Tee *Sport* **215** 52  
Tee *Supermarkt* **463** 94  
Teeblatt **383** 9  
Teegedeck **149** 32  
Teekanne **111** 26  
Teestrauch **383** 7  
Teetasse **111** 27  
Teich *Geogr.* **45** 79  
Teich *Park* **167** 50  
Teich, Abwachs- **447** 5  
Teich, Brut- **447** 5  
Teich, Forellen- **447** 5  
Teich, Garten- **368** 17  
Teich, Karpfen- **447** 5  
Teich, Streck- **447** 5  
Teich, Vorstreck- **447** 5  
Teichkarpfen **341** 4

Teichmönch **447** 8  
Teigausrollmaschine **461** 67  
Teigling **461** 76, 93  
Teigmischer **461** 61  
Teigschaber **109** 22  
Teigteiler **461** 74  
Teigteilmaschine **461** 71, 80  
Teil, Akku- **249** 43  
Teil, Annoncen- **311** 36  
Teil, Anzeigen- **311** 36  
Teil, Bass- **275** 43  
Teil, Bindungs- **575** 12  
Teil, Dach- **499** 1–26  
Teil, Diskant- **275** 39  
Teil, Erd- **43** 13–19  
Teil, Ersatz- **474** 22  
Teil, Fertigbau- **657** 58  
Teil, Feuilleton- **311** 34  
Teil, Fleisch- **456** 20  
Teil, Flügelnasen- **703** 33  
Teil, Fuß- *Hausrat* **112** 6  
Teil, Fuß- *Pflege* **77** 16  
Teil, Gebäude- **295** 43  
Teil, Generator- **481** 71  
Teil, Hand- **449** 27  
Teil, Hinter- **49** 54  
Teil, Hochdruck- **549** 49  
Teil, Imaginär- **314** 14  
Teil, Kopf- *Hausrat* **112** 8  
Teil, Kopf- *Kopfbedeckung* **95** 16  
Teil, Kopf- *Pflege* **77** 17  
Teil, Kultur- **311** 34  
Teil, männlicher **375** 24  
Teil, Maschinen- *Maschinenteil* **531** 61–107  
Teil, Maschinen- *Optiker* **477** 39  
Teil, Mittel- *Brücke* **657** 68  
Teil, Mittel- *Optik* **479** 48

Teil, Mobil- **708** 57  
Teil, Netz- **722** 2  
Teil, nicht druckendes **590** 43  
Teil, Niederdruck- **549** 49  
Teil, Ober- *Kleidung* **81** 18, **87** 3, 44, **91** 21  
Teil, Ober- *Schuh* **93** 23, 26, 46  
Teil, Ober- *Strand* **182** 19  
Teil, politischer **311** 16  
Teil, Puzzle- **143** 10  
Teil, Radio- **715** 10, 45, **717** 34  
Teil, Real- **314** 14  
Teil, Ruten- **449** 26  
Teil, Schaft- **93** 66  
Teil, Schlachttier- **457**  
Teil, Schmiede- **525** 6  
Teil, Seiten- **465** 61  
Teil, Sport- **311** 22  
Teil, tief geätztes **590** 43  
Teil, überregionaler **311** 27  
Teil, Wagen- **627** 5, 6, 7  
Teil, weiblicher **375** 26  
Teilblütenkorb **375** 13  
Teilchen, Alpha- **15** 39, 40  
Teilchen, Beta- **15** 41  
Teilen **315** 26  
Teilen, Flor- **565** 12  
Teiler **315** 26  
Teiler, Halm- **405** 2  
Teiler, Raum- *Bank* **733** 31  
Teiler, Raum- *Büro* **728** 1  
Teiler, Raum- *Eisenbahn* **645** 27  
Teiler, Teig- **461** 74  
Teilfuge **525** 29  
Teilkreis **327** 32  
Teilnehmer, Prozessions- **289** 51  
Teilschatten **19** 33, 38  
Teilscheibe **559** 56

Teilstab **567** 5  
Teilung, Furchungs- **61** 23  
Teilung, Niet- **531** 60  
Teilung, Reife- *Anat.* **61** 10  
Teilung, Reife- *Genetik* **59** 39, 40, 48  
Teilung, Zeit- **31** 17  
Teilung, Zell- **59** 27, 46  
Teilungsnahat **85** 76  
Teilungszahl **315** 26  
Teilwert **315** 26  
T-Eisen **531** 3  
T-Eisen, Doppel- **531** 6  
Tektonik, Platten- **33** 19–42  
Telefax **724** 7  
Telefaxgerät **724** 6  
Telefon *Börse* **735** 6  
Telefon *Büro* **728** 11  
Telefon *Hausrat* **110** 8  
Telefon *Hotel* **154** 7  
Telefon *Med.* **64** 19  
Telefon *Telefon* **708**  
Telefon, Design- **708** 23  
Telefon, ISDN- **711** 32  
Telefon, Karten- *Bahnhof* **636** 14  
Telefon, Karten- *Telefon* **708** 27  
Telefon, Kinder- **117** 35  
Telefon, Kompakt- **708** 9  
Telefon, Mobil- *Börse* **735** 8  
Telefon, Mobil- *Büro* **725** 17  
Telefon, Mobil- *Telefon* **708** 48  
Telefon, Münz- **636** 14  
Telefon, OB- **676** 13  
Telefon, Ortsbatterie- **676** 13  
Telefon, Rettungs- **697** 16  
Telefon, schnurloses *Hausrat* **116** 21  
Telefon, schnurloses *Telefon* **708** 56  
Telefon, System- **724** 22, **725** 16

Telefon, Tasten- **708** 17  
Telefon, Wählscheiben- **708** 1  
Telefonanlage **713** 9, 28  
Telefongabel **708** 24  
Telefongehäuse **708** 5  
Telefonhörer *Büro* **725** 19  
Telefonhörer *Telefon* **708** 2  
Telefonhörerschnur **708** 3  
Telefonieren, Mobil- **697** 31  
Telefonkabel *Büro* **731** 67  
Telefonkabel *Straße* **628** 15  
Telefonkabel *Telekomm.* **711** 26  
Telefonkartenschlitz **708** 31  
Telefonleitung **721** 17  
Telefonsäule *Bahnhof* **636** 13, **638** 23  
Telefonsäule *Stadt* **156** 2  
Telefonschnur **708** 4  
Telefonzelle **643** 18, **645** 25  
Telegabel **607** 3, **609** 5  
Telegraf, Maschinen- **676** 11  
Telekommunikation *Telefon* **708**  
Telekommunikation *Telekomm.* **711**  
Telekommunikationsanschlusseinheit **711** 25  
Telekommunikationsantenne **673** 15  
Telekommunikations-Hausanschlussleitung **628** 20  
Telekommunikationskabel **628** 15  
Telekommunikationskabel- Durchgangsleitung **628** 16  
Telekommunikationsleitung **721** 8, 17, 23  
Teleobjektiv **481** 86  
Teleskop **703** 69  
Teleskop, Spiegel- **479** 41  
Teleskop, Weltraum- **23** 1  
Teleskopantenne **717** 45  
Teleskopdrehleiter **162** 30  
Teleskopfadenführung **469** 33  
Teleskopfedergabel **609** 27  
Teleskopgabel **607** 3

Teleskopkran **163** 58  
Teleskoprohr *Landw.* **407** 56  
Teleskoprohr *Polizei* **135** 39  
Teleskoprute **449** 25  
Teleskopsystem **409** 1  
Teller *Hausrat* **108** 53, **113** 8, **114** 5  
Teller *Schiff* **670** 11  
Teller *Tankstelle* **624** 11  
Teller, Dessert- **114** 7  
Teller, Drahtbürsten- **519** 24  
Teller, Ess- **108** 56, **113** 30, **114** 5  
Teller, Früchte- **152** 17  
Teller, Frühstücks- **108** 10  
Teller, Grund- **114** 4  
Teller, Gummi- **519** 22  
Teller, Hand- **49** 72  
Teller, Hostien- **287** 9  
Teller, Käse- **152** 11  
Teller, Kinder- **78** 29  
Teller, kleiner **114** 7  
Teller, Kuchen- **149** 2  
Teller, Lande- **701** 23  
Teller, Platten- **715** 24  
Teller, Polier- **519** 22  
Teller, Rotor- **590** 26  
Teller, Salat- **152** 10  
Teller, Schalt- **562** 24  
Teller, Souvenir- **249** 50  
Teller, Stock- **235** 6  
Teller, Suppen- **113** 7, **114** 6  
Teller, tiefer **113** 7, **114** 6  
Teller, türkischer **273** 52  
Teller, Unter- **114** 4  
Teller, Warmhalte- **78** 29  
Teller, Zahl- **625** 51  
Tellerbürste **629** 12  
Tellerfuß *Fotoreprod.* **589** 43

Tellerfuß *Friseur* **470** 29  
Tellerkragen **89** 43  
Tellerrad **531** 93  
Tellerschleifpapier **519** 25  
Tellerstapel **150** 11  
Telophase **59** 38  
Tempel, dorischer **301** 2  
Tempel, etruskischer **301** 63  
Tempel, Tal- **299** 8  
Tempel, Toten- **299** 7  
Tempelanlage *Kirche* **293** 11  
Tempelanlage *Kunst* **301** 1  
Tempelbau, buddhistischer **293** 1–10  
Tempelbau, hinduistischer **293** 11–13  
Tempelbau, schintoistischer **293** 14–17  
Tempelbezirk **293** 17  
Tempelritter **285** 72  
Tempelturm *Kirche* **293** 12  
Tempelturm *Kunst* **299** 32  
Temperafarbe **302** 17  
Temperatur, Heizungsvorlauf- **107** 48  
Temperatur, Jahres- **29** 32  
Temperatur, Speicher- **107** 49  
Temperatur, Winter- **29** 33, 34  
Temperaturanzeige *Auto* **615** 93  
Temperaturanzeige *Rundfunk* **713** 58  
Temperaturanzeige, Öl- **689** 21  
Temperaturanzeige, Wasser- **614** 58  
Temperaturanzeige, Zylinder- **689** 9  
Temperaturbereich **29** 2  
Temperaturerhöhung **615** 91  
Temperaturfühler **455** 9  
Temperaturfühler, Luft- **617** 13  
Temperaturfühler, Wasser- **617** 8  
Temperaturlinie **25** 39  
Temperaturmesser **180** 10  
Temperaturmesser, Getriebeöl- **651** 20

Temperaturmesser, Kühlwasser- **651** 21  
Temperaturmesser, Motoröl- **651** 19  
Temperatursenkung **615** 92  
Temperaturskala **25** 41  
Temperaturwähler **119** 9  
Temperaturwert **29** 32–34  
Tempo **197** 47  
Tender, Brennstoff- **647** 68  
Tenderbrücke **646** 2  
Tenderlok **647** 66  
Tennis **213** 1–32  
Tennis, Tisch- **213** 33–44  
Tennisball **213** 27  
Tennisnetz **213** 9  
Tennisplatz **213** 1  
Tennisschläger **213** 24  
Tennisschuh **93** 36  
Tennispiel **213** 1–32  
Tennispieler **213** 13  
Tenorhorn **273** 41  
Tenorschlüssel **267** 11  
Tentakel **332** 18  
tenuto **269** 30  
Teppich, Altar- **287** 3  
Teppich, Boden- **614** 41  
Teppich, Orient- **116** 33  
Teppich, Velours- **155** 36  
Teppichboden **110** 23, **112** 26, **113** 17  
Teppichbürste **119** 48  
Teppichbürstvorsatz **119** 83  
Teppichkehrer **119** 61  
Teppichklopfvorsatz **119** 83  
Teppichpflegegerät, Kombinations- **119** 80  
Teppichschamponiervorsatz **119** 83  
Terephthalsäure **573** 26  
Terminal *Flughafen* **694** 15  
Terminal *Landw.* **407** 29



Terminal, Ausleih- **148** 19  
Terminal, Beistell- **724** 26  
Terminal, Benutzer- **148** 24  
Terminal, Bestell- **148** 28  
Terminal, Buchungs- **707** 5  
Terminal, Chipkarten- **64** 9  
Terminal, Container- **681** 48, **682** 1  
Terminal, EMV- **637** 61  
Terminal, Fahrkarten- **637** 59  
Terminbuch **64** 11  
Terminkalender **725** 7  
Terminplaner **585** 2  
Terminplantafel **559** 12  
Termschema **15** 24  
Terrarium **171** 23  
Terrasse **103** 30  
Terrasse, Besucher- **695** 20  
Terrasse, Dach- **103** 68  
Terrasse, Fels- **39** 40, 50  
Terrasse, Freiluft- **673** 17  
Terrasse, Schotter- **39** 41  
Terrasse, Sinter- **35** 12  
Terrassencafé **167** 57  
Terrier, Scottish **351** 31  
Terrier, Welsh **351** 30  
Terrine **114** 15  
Terrine, Suppen- **113** 9  
Tertiärkreislauf **549** 14  
Terz, große **269** 8  
Terzbindung **217** 49  
Terzel **441** 53  
Terzparade **217** 8  
Tester, Abgas- **622** 27, **623** 67  
Tester, Generator- **623** 55  
Tester, Lichtmaschinen- **623** 55  
Tester, Schließwinkel- **623** 54  
Tester, Zündwinkel- **623** 54

Tester, Zündzeitpunkt- **623** 54  
Testgerät, Motor- **623** 66  
Tetradrachme **123** 1  
Tetraeder **327** 1  
tetragonale Dipyramide **327** 18  
tetragonales Kristallsystem **327** 18, 19  
Tetra Pak® **152** 19  
Teufelskirsche **378** 7  
Text **583** 2  
Text, Gesetzes- **622** 43  
Text, Klappen- **601** 48  
Textbuch **265** 41  
Textelement **585** 32  
Textfeld **585** 23  
Textfeldgröße **585** 18  
textile Bindung **575**  
textile Fläche **571** 1, 15  
Textilglasgarn **563** 58  
Textilglasherstellung **563** 50–57  
Textilglasmatte **563** 60  
Textilglasprodukt **563** 58–60  
Textilglasroving **563** 59  
Textilgürtel **85** 69  
Textilveredelung **571**  
Textmarker **727** 18  
Textverarbeitung **309** 46–49  
TGV **645** 49  
thailändische **307** 10  
Thaischrift **307** 10  
Thalamus **51** 68  
Thallom **375** 51  
Thallus **375** 51  
Theater *Stadt* **47** 20  
Theater *Theater* **263, 265**  
Theater, griechisches **301** 58  
Theater, Natur- **166** 6  
Theaterbesucherin **263** 24

Theaterbillett **263** 27  
Theaterfriseur **263** 50  
Theaterkarte **263** 27  
Theaterkasse **164** 35  
Theaterkostüm **263** 53  
Theaterplatz **263** 12  
Theaterraum **263** 5  
Theatervorhang **265** 23  
Theaterwerkstatt **263** 28  
Theke *Hotel* **155** 51  
Theke *Restaurant* **150** 1–11  
Theke, Bar- *Hotel* **155** 51  
Theke, Bar- *Nachtklub* **253** 6  
Theke, Kühl- **459** 40  
Theke, Verkaufs- *Bäckerei* **460** 1  
Theke, Verkaufs- *Kaufhaus* **165** 76  
Thekenanlage **733** 1  
Themenplakat **139** 40  
Thera-Band® **77** 55  
Thermalbecken **187** 30  
Thermalbereich **187** 28  
Thermenbereich **187** 28  
Thermenbesucher **187** 33  
Thermenlandschaft **187** 28  
Thermikschlauch **201** 39  
Thermiksegeln **201** 38  
thermischer Aufwind **201** 39  
thermisches Solarkraftwerk **551** 16  
Thermobindung **731** 69  
Thermobürste **471** 31  
Thermodesinfektor **68** 14  
Thermograf **31** 19, 51  
Thermokonstantes Wasserbad **67** 41  
Thermometer **185** 19  
Thermometer, Bad- **483** 13  
Thermometer, Bade- **78** 30  
Thermometer, Entwickler- **483** 8

Thermometer, Extrem- **31** 53, 54  
Thermometer, Fern- **647** 48  
Thermometer, Maximum- **31** 53  
Thermometer, Minimum- **31** 54  
Thermometer, Schalen- **483** 13  
Thermometerhütte **31** 49  
Thermosäule **31** 66  
Thermoskanne® **624** 8  
Thermostat, Heizkörper- **495** 36  
Thermostat, Raum- **495** 29  
Thermostatentwicklungsschale **483** 60  
Thomasbirne **539** 59  
Thomaskonverter **539** 59  
Thoraschrein **293** 25  
Thorax **329** 31  
Thymele **301** 62  
Thymian **395** 15  
Thymin **59** 25  
Thymus **395** 15  
Tiara **127** 39  
tibetische **307** 12  
Ticket **637** 58  
Tief *Geogr.* **41** 16  
Tief *Meteor.* **29** 6  
Tiefdecker **687** 5, 14, **691** 1  
Tiefdruck **597**  
Tiefdruck, Rotations- **597** 7, 24–31  
Tiefdruckätzer **597** 18  
Tiefdruckgebiet **29** 6  
Tiefdruckmaschine, Rollen- **597** 24  
Tiefdruckverfahren *Druck* **597**  
Tiefdruckverfahren *Kunst* **304** 14–24  
Tiefdruckverfahren *Textil* **571** 24–31  
Tiefdruckwalze **597** 10, 17  
Tiefdruckzylinder **597** 22  
Tiefe, Herd- **35** 25  
Tiefeneinstellung *Landw.* **407** 35

Tiefeneinstellung *Sägewerk* **555** 46  
Tiefenführung **407** 34  
Tiefengestein, magmatisches **35** 19  
Tiefengesteinskörper **35** 20  
Tiefenlehre *Schlosser* **527** 61  
Tiefenlehre *Werkzeugmasch.* **543** 72  
Tiefenlinie **45** 12  
Tiefenmagmatismus **35** 18  
Tiefenmesser **180** 9  
Tiefenmessfühler **543** 68  
Tiefenmessschieber *Schlosser* **527** 61  
Tiefenmessschieber *Werkzeugmasch.* **543** 72  
Tiefenregler **715** 36  
Tiefensickerungsanlage **631** 46  
Tiefenskala **677** 62  
Tiefenverstellung **517** 19  
tiefer Teller **113** 7, **114** 6  
Tiefgangsmarke **675** 76  
tief geätztes Teil **590** 43  
tiefgefrorenes Fertiggericht **459** 51  
tiefgestelltes Zeichen **309** 17  
Tiefhalte **227** 47  
Tiefkühlgericht **463** 70  
Tiefkühltruhe *Fleischerei* **459** 49  
Tiefkühltruhe *Supermarkt* **463** 66  
Tiefland **33** 13  
Tieföffel **491** 82  
Tiefofen **541** 21  
Tiefofenkran **541** 22  
Tiefpumpe **534** 31  
Tiefpumpenantrieb **534** 30  
Tiefpumpenförderung **534** 29  
Tiefschlag **231** 34  
Tiefseebecken **33** 17  
Tiefseefauna **343**  
Tiefseeegraben **33** 21  
Tiefseemeduse **343** 5

Tiefseerinne **33** 18  
Tiefstart **229** 4  
Tiefstoß **177** 4  
Tieftöner **715** 16  
Tieftönerabdeckung **715** 17  
Tieftonsystem **715** 16  
Tiefwasserstart **197** 42  
Tiegel *Eisenverarb.* **540** 2  
Tiegel *Kunst* **305** 31  
Tiegel, Druck- **595** 16  
Tiegel, Grafit- **473** 11  
Tiegel, Präge- **598** 28  
Tiegel, Ton- **325** 31  
Tiegeldruckpresse *Druck* **595** 12  
Tiegeldruckpresse *Kunst* **305** 29  
Tiegelzange *Chemie* **325** 32  
Tiegelzange *Goldschmied* **473** 12  
Tier **445** 2  
Tier, Beutel- **345** 1  
Tier, Blumen- **332** 19  
Tier, Dam- **445** 45  
Tier, Edel- **445** 2  
Tier, Fabel- **281**  
Tier, Faul- **345** 13  
Tier, Flatter- **345** 11  
Tier, Gelt- **445** 2  
Tier, Gewebe- **332** 14  
Tier, Gürtel- **345** 10  
Tier, Herren- **349** 15  
Tier, Hohl- **332** 16, **343** 5, 9, 14, 20  
Tier, Horn- **417** 1, 2  
Tier, Huf- **347** 1  
Tier, Kerb- **329** 4  
Tier, Kloaken- **345** 4  
Tier, Korallen- **332** 19  
Tier, Krebs- **329** 1  
Tier, Kriech- **341** 27–41

Tier, Kuschel- *Hausrat* **117** 6  
Tier, Kuschel- *Vorschule* **143** 38  
Tier, Maul- **417** 8  
Tier, Murrel- **345** 21  
Tier, mythologisches **281**  
Tier, Nage- **345** 14  
Tier, Nutz- **417**  
Tier, Raub- *Zirkus* **245** 55  
Tier, Raub- *Zool.* **347** 12, **349** 1  
Tier, Rot- *Jagd* **440** 15  
Tier, Rot- *Zool.* **445** 2  
Tier, Rüssel- **345** 23  
Tier, Säuge- **345, 347, 349**  
Tier, Schlaf- **117** 6  
Tier, Schmal- **445** 2  
Tier, Schmuse- **79** 50  
Tier, Schnabel- **345** 4  
Tier, Schuppen- **345** 12  
Tier, Schwamm- **332** 15  
Tier, Schwimm- **183** 29  
Tier, Spinnen- **329** 43  
Tier, Trampel- **345** 34  
Tier, Weich- **332** 30  
Tier, wirbelloses **332**  
Tierbändiger **245** 52  
Tierchen, Gitter- **332** 2  
Tierchen, Pantoffel- **332** 10  
Tierchen, Sonnen- **332** 2  
Tierchen, Strahlen- **332** 3  
Tierchen, Ur- **332** 1  
Tierchen, Wechsel- **332** 4  
Tierchen, Wimper- **332** 10  
Tierfutter **624** 38  
Tiergehege **167** 49  
Tierkreiszeichen **19** 56–67  
Tiermaske **243** 20  
Tierpfleger **171** 21

Tiertransport **669** 63  
Tiger *Zirkus* **245** 55  
Tiger *Zool.* **349** 6  
Tilde **309** 55  
Timbales **275** 58  
Time-Mode-Taste **715** 63  
Timerschalter **715** 80  
Tinboard **213** 63  
Tinktur **127** 26–31  
Tintenbeere **378** 7  
Tintenbehälter **591** 41  
Tintenfass, Klapp- **249** 74  
Tintenfeinschreiber **724** 27  
Tintenfisch **343** 4  
Tintenfisch, Gemeiner **332** 41  
Tintenpatrone **591** 23  
Tintenrückführung **591** 39  
Tintenstrahl **591** 37  
Tintenstrahldrucker, Farb- **591** 22  
Tipptaster **615** 91, 92  
Tiptank **691** 8  
Tisch *Eisenbahn* **643** 65  
Tisch *Med.* **63** 37  
Tisch *Raumfahrt* **705** 26  
Tisch *Restaurant* **153** 42  
Tisch, Abendmahls- **287** 4  
Tisch, Ablege- **599** 14  
Tisch, Abwurf- **72** 15  
Tisch, Anlage- **595** 24  
Tisch, Anlege- **599** 16, 24  
Tisch, Arbeits- *Glaser* **504** 15  
Tisch, Arbeits- *Optiker* **477** 29  
Tisch, Arbeits- *Schuhmacher* **464** 33  
Tisch, Arbeits- *Zeichner* **560** 14  
Tisch, Auffang- **731** 50  
Tisch, Aufgabe- **555** 68  
Tisch, Auflage- **517** 15



Tisch, Aufnahme- **545** 20  
Tisch, Auslagen- **164** 18  
Tisch, Auslege- **599** 5  
Tisch, Balkon- **103** 72  
Tisch, Beistell- *Hausrat* **111** 34  
Tisch, Beistell- *Med.* **72** 17  
Tisch, Belichtungs- **583** 21  
Tisch, Besäum- **515** 64  
Tisch, Besprechungs- **725** 36  
Tisch, beweglicher **71** 30  
Tisch, Biege- **493** 20  
Tisch, Billard- *Billard* **177** 13  
Tisch, Billard- *Schiff* **671** 98  
Tisch, Bohr- **517** 8  
Tisch, Bügel- *Hausrat* **119** 16  
Tisch, Bügel- *Schneiderei* **469** 16  
Tisch, Camping- **179** 62  
Tisch, Couch- **111** 29  
Tisch, Dickten- **515** 46  
Tisch, Dreh- *Erdöl* **534** 15  
Tisch, Dreh- *Schmied* **525** 39  
Tisch, Dreh- *Schweißser* **529** 42  
Tisch, Druck- **305** 41  
Tisch, Einfuhr- **601** 34  
Tisch, Empire- **297** 16  
Tisch, Ess- **113** 2, **114** 1, **116** 31  
Tisch, Experimentier- **147** 3  
Tisch, Förderband- **461** 68  
Tisch, Fräs- **545** 26  
Tisch, Frisier- **470** 21  
Tisch, Garnrollen- **469** 36  
Tisch, Garten- **103** 43  
Tisch, Geräte- **651** 31  
Tisch, Gletscher- **37** 61  
Tisch, Goldschmiede- **473** 41, 42–50  
Tisch, Hobel- **545** 11  
Tisch, Instrumenten- **71** 28, **72** 16, **73** 30

Tisch, Kaffeehaus- **149** 48  
Tisch, Kassen- **470** 47  
Tisch, Klapp- *Camping* **179** 62  
Tisch, Klapp- *Eisenbahn* **643** 34  
Tisch, Konferenz- **725** 36  
Tisch, Küchen- **108** 51  
Tisch, Lehrer- **145** 5–8  
Tisch, Licht- **587** 31  
Tisch, Louis-seize- **297** 14  
Tisch, Mal- **302** 25  
Tisch, Mikroskop- **479** 34  
Tisch, Moderations- **141** 20  
Tisch, Montage- **589** 34  
Tisch, Nach- **150** 22  
Tisch, Nacht- *Hausrat* **112** 19  
Tisch, Nacht- *Schiff* **671** 51  
Tisch, Näh- **469** 39  
Tisch, Objekt- **479** 15, 34  
Tisch, OP- **72** 7  
Tisch, Operations- **72** 7, **73** 29  
Tisch, Opferkerzen- **287** 52  
Tisch, Patienten- **75** 36, 38  
Tisch, Pflanzen- **388** 12  
Tisch, Präge- *Galvanoplastik* **590** 9  
Tisch, Präge- *Geld* **123** 21  
Tisch, Präparier- **147** 17  
Tisch, Projektions- **147** 13  
Tisch, Rahmen- **515** 62  
Tisch, Regie- **265** 42  
Tisch, Retuschier- **589** 34  
Tisch, Rollen- **554** 22  
Tisch, Röntgenuntersuchungs- **74** 23  
Tisch, Schleif- **517** 34  
Tisch, Schleifmaschinen- **545** 7  
Tisch, Schmetterlings- **643** 11  
Tisch, Schmink- **263** 47  
Tisch, Schreib- *Bank* **733** 34

Tisch, Schreib- *Büro* **724** 10, **725** 2, **728** 13  
Tisch, Schreib- *Eisenbahn* **643** 58  
Tisch, Schreib- *Hausrat* **116** 18  
Tisch, Schreibmaschinen- **729** 28  
Tisch, Schüler- **147** 8  
Tisch, Schwebe- **68** 4  
Tisch, Schweiß- *Schlosser* **526** 12  
Tisch, Schweiß- *Schweißer* **528** 13, **529** 13, 21  
Tisch, Sonder- **165** 82  
Tisch, Spiel- *Musik* **279** 36–52  
Tisch, Spiel- *Roulette* **255** 25  
Tisch, Steh- *Eisenbahn* **643** 64, **645** 22  
Tisch, Steh- *Tankstelle* **624** 12  
Tisch, Tapezier- **510** 31  
Tisch, Tischtennis- **213** 33  
Tisch, TV- **717** 69  
Tisch, Umroll- **260** 21  
Tisch, Untersuchungs- **74** 12, 23  
Tisch, Verband- **65** 34  
Tisch, Versenk- **265** 33  
Tisch, Vierer- **145** 1  
Tisch, Wasch- **643** 48  
Tisch, Werk- *Schule* **145** 47  
Tisch, Werk- *Uhrmacher* **474** 2  
Tisch, Zahl- **627** 33  
Tisch, Zeichen- **559** 6  
Tisch, Zuführ- *Buch* **601** 9  
Tisch, Zuführ- *Büro* **731** 48  
Tischabroller, Klebestreifen- **727** 14  
Tischaschenbecher **150** 35  
Tischbein **113** 3  
Tischbelag **528** 16  
Tischchen **671** 57  
Tischchen, Klapp- **643** 28, 56  
Tischdame **155** 44  
Tischdecke *Restaurant* **151** 39  
Tischdecke *Schiff* **670** 22

Tischfläche **529** 14  
Tischgesellschaft **155** 41–44  
Tischhefter **727** 5  
Tischherr **155** 43  
Tischhöhenverstellung **517** 20, 21  
Tischkalender **727** 30  
Tischkarte **114** 14  
Tischkasse **255** 26  
Tischklammer **479** 10  
Tischkonsole **517** 22  
Tischlampe **111** 35  
Tischläufer **116** 32  
Tischler **515** 38  
Tischlerei **515**  
Tischlerleim **515** 13  
Tischlerplatte **515** 73  
Tischlerwerkstatt **515**  
Tischlerwerkzeug **515** 1–28  
Tischlerwinkel **515** 6  
Tischleuchte **111** 35  
Tischleuchter **114** 17  
Tischnachbar **155** 42  
Tischplatte *Hausrat* **113** 4  
Tischplatte *Tischler* **517** 2  
Tischrechner **724** 14  
Tischregel **255** 43  
Tischschmuck **153** 43  
Tischstaubsauger **473** 61  
Tischsteuerung **71** 37  
Tischtennis **213** 33–44  
Tischtennisball **213** 44  
Tischtennisnetz **213** 35  
Tischtennisplatte **213** 34  
Tischtennisschläger **213** 40  
Tischtennispiel **213** 33–44  
Tischtennispieler **213** 38, 39  
Tischtennistisch **213** 33

Tischtuch *Hausrat* **114** 2  
Tischtuch *Restaurant* **151** 39  
Tischtuch *Schiff* **670** 22  
Tischvorschubantrieb **545** 27  
Tischwalze **515** 46  
Tischwäsche **165** 60  
Tischwurstfüller **458** 18  
Titan **281** 40  
Titel, Film- **257** 35  
Titel, Haupt- **601** 54  
Titel, Innen- **601** 53  
Titel, Schmutz- **601** 52  
Titel, Unter- *Buch* **601** 55  
Titel, Unter- *Zeitung* **311** 6  
Titel, Vor- **601** 52  
Titel, Zwischen- **601** 68  
Titelanzeige *U-Elektronik* **717** 11, 54  
Titelanzeige, Gesamt- **715** 69  
Titelblatt **601** 53  
Titelei **601** 51–56  
Titelseite *Buch* **601** 53  
Titelseite *Zeitung* **311** 2  
Titelwahl **615** 72  
Titelwiederholungstaste **715** 60  
Tjalk **667** 6  
Tjost **285** 71  
T-Lage **199** 54  
T-Leitwerk *Flugsport* **201** 28  
T-Leitwerk *Flugzeug* **687** 29  
Toast *Hausrat* **115** 39  
Toast *Hotel* **155** 41  
Toastdeckchen **670** 17  
Toaster **108** 33  
Tochter, Saal- **150** 25  
Tochterboot **685** 17  
Tochterchromosom **59** 37  
Tochterkompass **677** 47, 48

Todesanzeige **311** 35  
Todesspirale **237** 9  
Töffel **93** 47  
Toilette *Bad* **121** 43  
Toilette *Camping* **178** 8  
Toilette *Eisenbahn* **649** 59  
Toilette *Erdöl* **537** 29  
Toilette *Installateur* **507** 14  
Toilette *Piktogramm* **697** 29  
Toilette *Raumfahrt* **705** 36  
Toilette *Stadt* **157** 52  
Toilette *Strand* **182** 6  
Toilette, Baustellen- **491** 49  
Toilettenbürste **121** 50  
Toilettenhäuschen *Bau* **491** 49  
Toilettenhäuschen *Strand* **182** 6  
Toilettenpapier **121** 42  
Toilettenpapierhalter **121** 41  
Toilettenwagen **695** 22  
Tollkirsche **378** 7  
Tölpel, Bass- **335** 11  
Tomate *Bot.* **393** 12  
Tomate *Supermarkt* **463** 80  
Tomate, Stock- **389** 44  
Tomatenstaude **389** 44  
Tomtom **275** 50  
Tom-Tom **275** 50  
Ton **303** 31  
Ton, Grund- **267** 55–68  
Ton, Halb- **267** 50, 51, 52, 53  
Ton, Leit- **267** 47  
Ton, Modellier- **303** 31  
Ton, Roh- **557** 3  
Ton, Stamm- **267** 45, 46  
Ton, unreiner **557** 3  
Tonabbau **557** 1  
Tonabnehmersystem **715** 27

Tonangel **256** 24  
Tonarm **715** 28  
Tonarmlifthebel **715** 30  
Tonarmstütze **715** 29  
Tonart **267** 55–68  
Tonart, Dur- **267** 55–68  
Tonart, Moll- **267** 55–68  
Tonassistent **257** 58  
Tonaufnahmegerät **256** 23  
Tonaufzeichnungsgerät **257** 59  
Tonbandgerät **248** 38  
Tonbandkoffer **248** 38  
Tonbildner **303** 6  
Tondämpfung **277** 43  
Tondichtung **159** 39  
Tondreieck **325** 17  
Toneffekt **257** 60  
Töner, Hoch- **715** 14  
Töner, Mittel- **715** 15  
Töner, Tief- **715** 16  
Tonerabdeckung **591** 11  
Tonersammelbehältertür **591** 14  
Tonfigur *Kunst* **303** 7  
Tonfigur *Schule* **145** 68  
Tonform **561** 9, 13  
Tongerät **261** 28  
Tongeschlecht **267** 45–49  
Tongrube **45** 88  
Tonhohlplatte **557** 26  
Toningenieurin **259** 6  
Tonkanzelle **278** 13  
Tonkiste **303** 30  
Tonkrug **145** 79  
Tonlampe **261** 48  
Tonleiter, a-Moll- **267** 46, 47, 48  
Tonleiter, C-Dur- **267** 45  
Tonleiter, chromatische **267** 49

Tonloch **273** 34, **275** 34  
Tonmaske **145** 76  
Tonmeister **257** 56  
Tonmeisterin **259** 6  
Tonmeisterraum **257** 55  
Tonmischung **259** 1  
Tönnchenpuppe **429** 4  
Tonne *Energie* **549** 59  
Tonne *Navigation* **679** 6, 13, 20, 24, 25, 27, 43, 47  
Tonne, Abfall- **161** 11  
Tonne, Bio- **161** 3  
Tonne, braune **161** 3  
Tonne, Fass- **679** 30, 35, 45  
Tonne, gelbe **161** 4  
Tonne, graue **161** 6  
Tonne, grüne **161** 3  
Tonne, Müll- *Abfall* **161** 11  
Tonne, Müll- *Straßenrein.* **629** 14  
Tonne, Reede- **679** 35, 36  
Tonne, Regen- **386** 5  
Tonne, Restmüll- **161** 6  
Tonne, Rund- **679** 19  
Tonne, runde **679** 31  
Tonne, Spieren- **679** 9, 22, 36  
Tonne, Spitz- **679** 15, 18  
Tonne, Start- **195** 14  
Tonne, Stumpf- **679** 8, 12  
Tonne, Wertstoff- **161** 4  
Tonne, Ziel- **195** 14  
Tonnengewölbe **297** 38  
Tonraum **269** 42–50  
Tonrolle **303** 8  
Tonscheibenwurfanlage **241** 48  
Tonschlämme **557** 14  
Tonsur **289** 57  
Tontaubenschießen **241** 44–52  
Tontechniker **256** 22



Tontechnikerin **259** 6  
Tontiegel **325** 31  
Top **85** 31, 35, **91** 29  
Top, Hard- **619** 28  
Top, Shirt- **85** 28  
Topf *Baby* **79** 45  
Topf *Gärtnerei* **387** 18  
Topf *Rummelplatz* **246** 6, 7  
Topf, Auspuff- **614** 33  
Topf, Blumen- **387** 8  
Topf, Braten- **109** 13  
Topf, Creme- **112** 32  
Topf, End- **651** 69  
Topf, Fleisch- **109** 11  
Topf, Frucht- **385** 58  
Topf, Koch- *Camping* **179** 48  
Topf, Koch- *Hausrat* **108** 49, **109** 7  
Topf, Leim- *Schule* **145** 58  
Topf, Leim- *Tischler* **515** 13  
Topf, Milch- **109** 16  
Topf, Pflanz- **387** 8  
Topf, Pommes-frites- **109** 36  
Topf, Spaghetti- **109** 15  
Topf, Suppen- **109** 14  
Töpfchen **79** 45  
Topfdeckel **109** 12  
Topfen **423** 40  
Töpferin **561** 16  
Töpferscheibe **561** 18  
Topfhut **95** 9  
Topfkuchen *Bäckerei* **460** 39  
Topfkuchen *Restaurant* **149** 9  
Topflappen **108** 24  
Topflappenhalter **108** 23  
Topfpflanze *Gärtnerei* **388** 25  
Topfpflanze *Hausrat* **113** 36  
topografische Karte **45**

Topplicht **197** 11  
Toppnante **665** 47  
Toppsegel, Gaffel- **665** 31  
Toppsegelschoner **667** 11–13  
Toppsegelschoner, Dreimast- **667** 19  
Toppzeichen **679** 7, 14, 21, 24, 25, 26, 27, 44  
Tor *Bau* **491** 46  
Tor *Kirche* **293** 17  
Tor *Sport* **209** 35, **237** 27  
Tor, blindes vertikales **235** 47  
Tor, Bug- **668** 30  
Tor, Burg- **285** 32  
Tor, Dock- **674** 33  
Tor, Doppel- **235** 49, 51  
Tor, Eingangs- **293** 7  
Tor, Friedhofs- **289** 20  
Tor, Gefängnis- **137** 37  
Tor, Giebel- **401** 19  
Tor, Gitter- **166** 31  
Tor, Gletscher- **37** 56  
Tor, Haltungs- **660** 36  
Tor, Hockey- **211** 39  
Tor, Hub- **660** 36  
Tor, Kirchhofs- **289** 20  
Tor, Cricket- **211** 25  
Tor, Krocket- **211** 34  
Tor, Lacrosse- **213** 72  
Tor, offenes **235** 46  
Tor, offenes vertikales **235** 48  
Tor, Park- **166** 31  
Tor, Roll- **162** 1  
Tor, Schiebe- *Landw.* **401** 30  
Tor, Schiebe- *Wasserbau* **660** 22  
Tor, Schleusen- **660** 22  
Tor, Stall- **419** 4  
Tor, Stemm- **660** 23  
Tor, Trog- **660** 37

Tor, Wasserball- **189** 41  
Tor, Werkstatt- **497** 5  
Torabstoß **209** 38  
Torauslinie **208** 7  
Torbau **299** 9, **301** 8  
Torbau, klassizistischer **297** 15  
Torero **251** 16–29  
Torero, Nachwuchs- **251** 2  
Torf, Erlenbruch- **39** 20  
Torf, Schilf- **39** 19  
Torf, Seggen- **39** 19  
Torfmüllballen **389** 31  
Torgraben **285** 33  
Torhaus **285** 22  
Torii **293** 17  
Torlauf **235** 21  
Torlinie **208** 7  
Tormann *Schwimmen* **189** 42  
Tormann *Sport* **208** 10, **211** 40, **237** 25  
Tornado *Meteor.* **27** 29–35  
Tornado *Militär* **131** 53  
Tornetz **209** 40  
Toros **301** 33, 44  
Torpedorohr **133** 61  
Torpfosten **209** 37  
Torraum **208** 5  
Torselett **87** 19  
Torsionsnase **201** 15  
Torsionsstab **617** 63  
Torso *Kaufhaus* **165** 70  
Torso *Kunst* **303** 7  
Torstahl **493** 82  
Torstütze **654** 18  
Törtchen **460** 26  
Törtchen, Sahne- *Restaurant* **149** 7  
Törtchen, Sahne- *Supermarkt* **462** 11  
Torte *Bäckerei* **460** 28–31

Torte *Schiff* **671** 92  
Torte, Brie- **462** 29  
Torte, Creme- **460** 30  
Torte, Frucht- *Restaurant* **149** 12  
Torte, Frucht- *Supermarkt* **462** 17  
Torte, Käse- **460** 29  
Torte, Obst- *Bäckerei* **460** 28  
Torte, Obst- *Restaurant* **149** 12  
Torte, Sahne- *Bäckerei* **460** 30  
Torte, Sahne- *Restaurant* **149** 13  
Torte, Sahne- *Supermarkt* **462** 18  
Tortenboden **460** 53  
Tortendiagramm **141** 28  
Tortenheber **149** 10  
Tortenplatte **460** 31  
Torus **301** 33, 44  
Torwächter **211** 28  
Torwart **208** 10, **237** 25  
Torwarthandschuh **208** 19  
Tosbecken **661** 69  
Totalisatoranzeigetafel **205** 37  
Totalisatorschalter **205** 36  
Töten **251** 30  
Totenbahre **289** 41  
Totenblume **367** 20  
Totengräber **289** 22  
Totenhalle **289** 21  
Totenkopf **331** 11  
Totenkopfschwärmer **331** 11  
Totentempel **299** 7  
Totenvogel **333** 24  
toter Flussarm **659** 10  
Totholz *Forstw.* **436** 15  
Totholz *Segeln* **195** 47  
Totholzverjüngung **346** 16  
Totoanzeigetafel **205** 37  
Totokasse **205** 36

Touch-ID-Sensor **708** 45  
Touchpad **723** 15  
Touchscreen *Druck* **591** 3  
Touchscreen *PC* **723** 25  
Touchscreen *Schule* **147** 35  
Toupet **99** 29  
toupierte **101** 23  
Tourenruderboot **191** 23–30  
Tourenzweier **191** 57  
Tourist, Hoch- **233** 5  
Touristengruppe **166** 28  
Touristeninformation **47** 15, **156** 30  
Touristeninformationsschild **156** 31  
Touristik, Hoch- **233**  
Tower **694** 17  
Tower, Free-Fall-® **169** 30  
Tower, PC- **487** 6  
Towergehäuse **487** 6  
Tower-PC **722** 1  
T-Position **213** 61  
Trab **417** 77  
Trabant **19** 48  
Trabdress **205** 28  
Traber **205** 30  
Traberbahn **205** 25  
Traberpferd **205** 30  
Trabrennbahn **205** 25  
Trabrennen **205** 25–37  
Trabwagen **205** 26  
Tracht, Amts- **137** 30  
Tracht, Bart- **99**  
Tracht, Haar- **99**, **101**  
Trachten **203** 41  
Track **205** 25  
Trackanwahl **715** 76  
Trackball **722** 59  
Trackballmaus **722** 56

Tracking Marker **258** 9  
Tracknummer **715** 67  
Trademarkzeichen **309** 42  
Trafo, Schweiß- **529** 1, 27  
Trafowagen **645** 3  
Tragbalken **493** 57  
tragbarer CD-Player **717** 39  
tragbarer Computer *Büro* **729** 53  
tragbarer Computer *PC* **723** 1  
tragbarer Computer *Universität* **148** 25  
Tragbütte **426** 15  
Trage, Behelfs- **63** 26  
Trage, Glas- **504** 9  
Tragebeutel **162** 22  
Tragebügel **717** 33  
Tragebutte **426** 15  
Tragegriff *Baby* **79** 48  
Tragegriff *Film* **489** 43  
Tragegriff *Med.* **63** 25  
Tragegriff *Militär* **129** 6  
Tragegriff *PC* **723** 22  
Tragegriff *Schule* **145** 33  
Tragegurt **489** 25  
Tragegurt, Haupt- **199** 34  
Träger *Kleidung* **87** 11  
Träger *Raumfahrt* **705** 8  
Träger *Zool.* **445** 4  
Träger, Antennen- **133** 6  
Träger, Baldachin- **289** 46  
Träger, Ball- **211** 19  
Träger, Baustahl- **531** 3–7  
Träger, Brief- **707** 53  
Träger, Brücken- **674** 27  
Träger, Bünnen- **426** 14  
Träger, Daten- *Astron.* **23** 30  
Träger, Daten- *Fotogr.* **487** 1  
Träger, Druck- **593** 24

Träger, Eisen- **531** 3–7  
Träger, Erb- **309** 60  
Träger, Flugkörper- **131** 32  
Träger, Flugzeug- **133** 1, 2–20  
Träger, Gepäck- *Bahnhof* **638** 32  
Träger, Gepäck- *Camping* **178** 12, 17, 18  
Träger, Gepäck- *Fahrrad* **603** 45, **605** 34  
Träger, Gitter- **703** 13  
Träger, Haupt- **655** 61  
Träger, Hinterachs- **617** 66  
Träger, Hosen- **81** 29, 38  
Träger, Innenbord- **131** 15  
Träger, Kiel- **703** 8  
Träger, Kreuz- **289** 43  
Träger, Längs- **703** 10  
Träger, Laternen- **679** 54  
Träger, Mittel- **675** 56  
Träger, Motor- **614** 45  
Träger, Objekt- **479** 14  
Träger, Optik- **589** 29  
Träger, Putz- **503** 71  
Träger, Rotor- **693** 23  
Träger, Saiten- **275** 7  
Träger, Sarg- **289** 40  
Träger, Schalungs- **493** 78  
Träger, Seiten- **675** 55  
Träger, Spaghetti- **85** 82  
Träger, Überweisungs- **732** 30  
Träger, Vollwand- **499** 72  
Träger, Vorderachs- **617** 85  
Träger, Zinken- **407** 66  
Trägerhemd **91** 28  
Trägerriemen **145** 31, 34  
Trägerin, Erb- **309** 61  
Trägerkleid **85** 88  
Trägerkleidchen **81** 16  
trägerloser Büstenhalter **87** 17

Trägerrakete **699** 1  
Trägerrock **81** 47, **83** 37  
Trägerschiene, Geräte- **70** 12  
Tragetasche, Baby- **79** 46  
Tragfläche *Flugsport* **199** 19, **201** 5  
Tragfläche *Flugzeug* **689** 43, **693** 34  
Tragfläche, schwenkbare **131** 54  
Tragflächenanordnung **687** 1–14  
Tragflächenform **687** 15–22  
Tragflächenrundprofil **687** 44  
Tragflächentank **691** 17  
Tragflügel **199** 19  
Traggebälk **293** 16  
Traghaken **163** 60  
Trägheitsmesswertgeber **701** 33  
Traghenkel **511** 10  
Traghimmel **289** 49  
Tragkabel **657** 40  
Tragkabelverankerung **657** 43  
Tragkreuz **289** 42  
Traglast **417** 5  
Traglatte **497** 45, **503** 67  
Tragriemen *Fotogr.* **481** 9  
Tragriemen *Schule* **145** 31, 34  
Tragring **539** 49  
Tragrohr **405** 48  
Tragrolle, Zugseil- **655** 43  
Tragsattel **417** 4  
Tragsäule **483** 31  
Tragschicht, Asphalt- **628** 2  
Tragschild **549** 37  
Tragschlauch **197** 26  
Tragseil *Bau* **493** 37  
Tragseil *Bergbahn* **654** 15, 29, 38  
Tragseil *Brücke* **657** 16  
Tragseilbremse **655** 65  
Tragseilschuh **655** 52, 73



Tragseilspanngewicht **654** 35  
Tragseilverankerungspoller **655** 53  
Trägspinner **431** 1, 36  
Tragwagen, Container- **641** 43  
Tragwerkanschlussbeschlage **131** 34  
Tragzapfen **549** 67  
Trailer, Roll-on-roll-off- **669** 52  
Trailer, Roro- **669** 52  
Trailerfahre, Ro-ro- **669** 52  
Train  Grande Vitesse **645** 49  
Trainer **209** 59, **219** 32, **231** 44  
Trainer, Bauchmuskel- **219** 23  
Trainer, Bewegungs- **77** 53  
Trainer, Butterfly- **219** 27  
Trainer, Cross- **219** 20  
Trainer, Multi- **219** 24  
Trainer, Ruder- **190** 18  
Trainer, Venen- **77** 56  
Trainingsgert *Pflege* **77** 52  
Trainingsgert *Sport* **231** 20–24  
Trainingsgert, Butterfly- **219** 11  
Trainingshose **91** 35  
Trainingsjacke **91** 7  
Trainingspartner **231** 27  
Trajekt **669** 68  
Trakt, Sanitr- **178** 8, 9  
Traktionsleistung **645** 30  
Traktor *Landw.* **401** 48, **403** 10, **407** 8  
Traktor *Schmied* **523** 36  
Traktor *Spielplatz* **173** 42  
Traktor, Rasen- **391** 37  
Traktur **278** 6–16  
Trampeltier **345** 34  
Trampolin **223** 10, 17  
Trampolin, Absprung- **223** 14, 18  
Trnenbein **51** 49  
Trnendes Herz **367** 5

Tränengrube **445** 16  
Tränenhöhle **445** 16  
Tränke **401** 53, **419** 20, **421** 16  
Tränke, Glocken- **421** 16  
Tränke, Nippel- **421** 22  
Transall **131** 43  
Transferfolie **487** 31  
Transformator *Brauerei* **453** 21  
Transformator *Eisenbahn* **649** 10  
Transformator *Energie* **549** 12, **551** 24  
Transformator *Kraftwerk* **547** 24, 56  
Transformator, Maschinen- **549** 55  
Transformator, Schweiß- *Klempner* **505** 30  
Transformator, Schweiß- *Schweißer* **529** 1, 27  
Transformatorwagen **645** 3  
Transformstörung **33** 24  
Transmissometer **31** 60  
Transparent **147** 11  
Transparentgummisohle **93** 38  
Transparentsohle **93** 15  
Transport **557** 19  
Transport, Auto- **653** 35  
Transport, Differenzial- **469** 43  
Transport, Eileiter- **61** 13  
Transport, Formstoff- **540** 11  
Transport, Material- *Bergwerk* **533** 37, 48  
Transport, Material- *Ziegelei* **557** 6  
Transport, Militär- **641** 1  
Transport, Straßen- **439** 40  
Transport, Tier- **669** 63  
Transportband **462** 6  
Transporter **557** 18  
Transporter, Klein- **623** 72  
Transporter, Raum- **703** 1–65  
Transporter, Vieh- **669** 62  
Transportfahrzeug *Landw.* **401** 34  
Transportfahrzeug *Straßenbau* **632** 31

Transportfass, Fisch- **447** 3  
Transportflugzeug, Mittelstrecken- **131** 43  
Transportgriff **63** 44  
Transporthubschrauber *Flugzeug* **693** 21  
Transporthubschrauber *Militär* **131** 47  
Transportmodul **705** 10  
Transportpanzer **129** 52  
Transportpresse **599** 28  
Transportrolle **515** 72  
Transportrollengröße **579** 49  
Transportschiene **517** 42  
Transportschlitten **555** 54  
Transport- und Lagerbehälter **549** 61  
Transportwagen **557** 5  
Transportwagen, Block- **525** 40  
Transportwagen, Fahrzeug- **641** 5  
Transportwagen, Mannschafts- **129** 56  
Transportwalze *Fotogr.* **481** 7  
Transportwalze *Glas* **562** 11  
Transportzeichen **697** 1–9  
transvenös geführte Elektrode **71** 25  
Trapez *Math.* **319** 37  
Trapez *Surfen* **181** 3  
Trapez *Zirkus* **244** 6  
Trapezband **181** 4  
Trapezdraht **193** 3  
Trapezflügel **687** 17  
Trapezkünstler **244** 7  
Trapezschliff **97** 57  
Trapeztafel **635** 36

Trapeztampen **181** 4  
Trapping **583** 8  
Traube **426** 5  
Traube, Bären- **373** 15  
Traube, Blüten- **361** 33, **397** 17  
Traube, Frucht- **397** 13  
Traube, geschlossene **353** 74  
Traube, Wein- *Supermarkt* **463** 87  
Traube, Wein- *Weinbau* **426** 5  
Traubenhotte **426** 15  
Traubenpresse, Horizontal- **427** 22  
Traubenstiel **397** 15  
Traubenwagen **426** 16  
Traubenwickler, Einbindiger **431** 32  
Trauergast **289** 33  
Trauermantel **331** 6  
Trauernde **289** 33  
Trauernder **289** 33  
Trauerschleier **289** 39  
Trauerweide **167** 63  
Traufe *Bau* **499** 4, **501** 92  
Traufe *Haus* **103** 6  
Traufel **491** 56  
Trauf-First-Lüftung **401** 18  
Traufgebände **501** 49  
Traufleiste **301** 10, 23  
Traufplatte **501** 5  
Trauring **96** 5  
Trauringkästchen **96** 6  
Trauung, kirchliche **291** 13  
Trauzeuger **291** 23  
Trauzeugin **291** 22  
Traveller **193** 18  
Traverse *Bau* **493** 57  
Traverse *Glas* **562** 22  
Traverse *Schiffbau* **674** 15  
Trawler, Fisch- **450** 8

Trawler, Heck- **669** 81  
Trawler, Seiten- **669** 80  
Treber **453** 51  
Trecker **407** 8  
Trecker, Schub- **669** 86  
Treff **175** 38  
Treffen, Pfadfinder- **179** 69  
Trefferanzeige, elektrische **217** 25–32  
Trefferanzeige, optische **217** 28  
Trefffläche, gültige **217** 52–54  
Trefoil **549** 60  
Treibachse **646** 37  
Treibbeet **388** 16  
Treiben, Kessel- **441** 38  
Treiben, Schnee- **239** 24  
Treiber **441** 42  
Treiberei, Früh- **388** 24  
Treibhaus **388** 4  
Treibjagd **441** 38  
Treibnetz **450** 2–7  
Treibnetzfischerei **450** 1–7  
Treiböltank **669** 65  
Treibschlag **215** 44  
Treibstoffbehälter **703** 47  
Treibstoffsammeln **699** 21, 47  
Treibstoffstandsensoren **699** 26  
Treibstofftank *Astron.* **23** 24  
Treibstofftank *Motorrad* **607** 20, **609** 11  
Treibstofftank *Raumfahrt* **699** 56, **701** 19, 27, 43  
Treibstofftank, externer **131** 15  
Treibwasserpumpe **659** 45  
Trekkingrad **605** 31  
Trema **309** 54  
Tremse **371** 1  
Trenchcoat **89** 37  
Trennband **405** 60  
Trennen **540** 20

Trenngerät **405** 59, 61  
Trennmotor, Raketen- **703** 61, 63  
Trennschicht **25** 12  
Trennschleifmaschine **505** 16  
Trennstrich, bedingter **309** 46  
Trennung **537** 9  
Trennung, Abfall- **161** 1–10  
Trennung, Müll- **161** 1–10  
Trennvorrichtung **537** 28  
Trennvorrichtung, Proben- **537** 10  
Trennwand *Bau* **493** 25  
Trennwand *Büro* **728** 1, 22  
Trennwand *Landw.* **419** 41  
Trense **205** 13  
Treppe *Bahnhof* **636** 38  
Treppe *Kaufhaus* **165** 80  
Treppe *Schiff* **671** 73  
Treppe *Stadt* **157** 52  
Treppe, Außen- **491** 4  
Treppe, Bahnsteig- **639** 40  
Treppe, Eingangs- **103** 56  
Treppe, fest stehende **697** 12  
Treppe, Frei- **299** 33  
Treppe, Garten- **103** 33  
Treppe, Geschoss- **503** 42–54  
Treppe, Holz- **107** 26  
Treppe, Hühner- **421** 4, 12  
Treppe, Kanzel- **287** 18  
Treppe, Keller- **503** 16  
Treppe, Massiv- **503** 16  
Treppe, Podest- **503** 42–54  
Treppe, Roll- *Kaufhaus* **165** 52  
Treppe, Roll- *Piktogramm* **697** 11  
Treppe, Stahl- **407** 63  
Treppe, viertelgewendelte **503** 75  
Treppe, Wendel- *Bau* **503** 76, 77  
Treppe, Wendel- *Navigation* **679** 64

Treppenabsatz *Bau* **503** 34–41  
Treppenabsatz *Diskotheek* **252** 16  
Treppenbau **503**  
Treppengeländer *Bau* **503** 22, 50  
Treppengeländer *Haus* **103** 57, **107** 26  
Treppenhaus **105** 17  
Treppenhausabdeckung **491** 22  
Treppenhausfenster *Bau* **503** 65  
Treppenhausfenster *Haus* **105** 24  
Treppenleiter **507** 2  
Treppenleuchte **110** 22  
Treppenloch **497** 46  
Treppenschliff **97** 59, 60, 61  
Treppenschraube **503** 46  
Treppenschritt **235** 19  
Treppenstufe *Hausrat* **110** 28  
Treppenstufe *Schiff* **671** 74  
Treppenvorplatz **503** 23  
Tresen **252** 1  
Tresen, Bar- **253** 6  
Tresen, Bedienungs- **164** 37  
Tresen, Gebäck- **624** 21  
Tresen, Kaffeehaus- **149** 25  
Tresen, Kühl- **152** 8  
Tresen, Kunden- **733** 1  
Tresen, Verkaufs- *Bäckerei* **460** 1  
Tresen, Verkaufs- *Eisenbahn* **643** 63, **645** 21  
Tresenbedienung **252** 5  
Tresenbeleuchtung **149** 50  
Tresenfluter **149** 50  
Tresenhocker *Diskotheek* **252** 6  
Tresenhocker *Restaurant* **149** 42  
Tresor **725** 22  
Tresorraum **733** 27  
Tretauto **173** 42  
Tretboot **182** 8  
Tretkurbel *Fahrrad* **602** 35

Tretkurbel *Sport* **207** 24  
Tretkurbellager **602** 36  
Tretlager **602** 36  
Tretmülleimer **625** 69  
Tret Nähmaschine **248** 3  
Tretwerk **277** 48  
Trial **207** 47  
Triangel *Musik* **273** 51  
Triangel *Schmuck* **97** 59  
Triangelgriff **77** 12  
Triangulum Australe **17** 40  
Tribüne **205** 36  
Tribüne, Musiker- **244** 9  
Tribüne, Orchester- **244** 9  
Trichter *Chemie* **325** 16  
Trichter *Musik* **275** 75  
Trichter *Werkstatt* **623** 47  
Trichter, Ablauf- **632** 30  
Trichter, Ansaug- **661** 57  
Trichter, Aufgabe- **161** 23  
Trichter, Büchner- **323** 10  
Trichter, Einfüll- *Bäckerei* **461** 79  
Trichter, Einfüll- *Fotogr.* **483** 12  
Trichter, Einsturz- **35** 47, **39** 56  
Trichter, Falz- **593** 33, **595** 48  
Trichter, Fertigmalz- **453** 20  
Trichter, Futter- **419** 37  
Trichter, Gemenge- **562** 13  
Trichter, Schall- *Flohmarkt* **248** 35  
Trichter, Schall- *Musik* **273** 44  
Trichter, Scheide- **323** 2  
Trichter, Tropf- **323** 2  
Trichterbecherkultur **283** 12  
Trichterkübel **539** 5  
Trichterling **381** 25  
Trichtermündung **41** 21  
Tricktrack **175** 22



Trieb, Aperturblenden- **479** 64  
Trieb, Fein- *Fotogr.* **483** 36  
Trieb, Fein- *Optik* **479** 12  
Trieb, Fein- *Zeichner* **559** 71  
Trieb, Grob- **479** 11  
Trieb, Jahres- **357** 25  
Trieb, Ketten- **602** 34–39  
Trieb, Kurz- **357** 23, 31  
Trieb, Lang- **426** 3  
Triebachse, Frontal- **407** 9  
Triebdrehgestell **627** 9  
Triebfahrzeug **639** 46  
Triebradbereifung **405** 25  
Triebwagen *Bahnhof* **639** 46  
Triebwagen *Bergbahn* **654** 1  
Triebwagen, Akkumulator- **649** 55  
Triebwagen, Diesel- **649** 41  
Triebwagen, End- **649** 61  
Triebwagen, Fahrleitungsunterhaltungs- **649** 41  
Triebwagen, Gelenk- **627** 1, 13  
Triebwagen, Mittel- **649** 62  
Triebwagen, Regelturm- **649** 41  
Triebwerk *Flugsport* **199** 27  
Triebwerk *Militär* **131** 58  
Triebwerk *Raumfahrt* **699** 3, 18, 33, **701** 20  
Triebwerk, Aft-Fan- **693** 44  
Triebwerk, Backbord- **131** 11  
Triebwerk, Düsen- **693** 35–52  
Triebwerk, Flugzeug- **693** 35–62  
Triebwerk, Front-Fan- **693** 35  
Triebwerk, Frontgebläse- **693** 35  
Triebwerk, Haupt- **699** 55, **703** 45  
Triebwerk, Heck- **691** 9  
Triebwerk, Heckgebläse- **693** 44  
Triebwerk, Lageregelungs- **701** 29  
Triebwerk, Luftstrahl- *Flugzeug* **693** 35–52  
Triebwerk, Luftstrahl- *Militär* **131** 14

Triebwerk, Mantelstrom- **691** 18, **693** 48  
Triebwerk, Propellerturbinen- **131** 45  
Triebwerk, Raketen- **701** 39  
Triebwerk, Turbinen- **693** 17, 24  
Triebwerk, Turboprop- *Flugzeug* **691** 5, **693** 27, 53  
Triebwerk, Turboprop- *Militär* **131** 45  
Triebwerk, Zweiwellen- **693** 53  
Triebwerkraumstruktur **703** 3  
Triebwerksgondel **691** 19  
Triebwerksskardan **701** 26  
Triebwerksverkleidung **699** 5  
Triebwerkswiderlager **699** 20  
Triebzahnrad **654** 8  
Triebzug, Nahverkehrs- **644** 1  
Triebzug, Schnell- **649** 60  
Tiere **663** 9–12  
Triforium **295** 34  
Triglyphe **301** 13  
trigonometrische Funktion **319** 32  
trigonometrischer Punkt **45** 70  
triklines Kristallsystem **327** 26  
Trikolore **126** 18  
Trikot *Kleidung* **91** 27  
Trikot *Sport* **209** 47  
Trikot, Rennfahrer- **207** 17  
Trikotbindung, Längs- **575** 26–28  
Trikotfutter **93** 17  
Trikotgewebe, Längs- **575** 26  
Trikothose **209** 48  
Triller **269** 17, 18  
Triller, Prall- **269** 19  
Trilling **451** 12  
Trimmer, Rasen- **391** 51  
Trimmklappe **199** 17, 22  
Trinkbecher **77** 4  
Trinkbrunnen **697** 27  
Trinkflasche *Fahrrad* **605** 18

Trinkflasche *Sport* **207** 18  
Trinkflaschenhalter **605** 17  
Trinkgeld **470** 49  
Trinkglas **115** 80  
Trinkhalm **149** 31, **152** 3  
Trinkmilchtank **423** 15  
Trinkspruch **155** 41  
Trinkwasser **697** 33  
Trinkwasserleitung **628** 22  
Trinkwassersack **179** 45  
Trinkwassersprudler **108** 5  
Trinkwassertank **537** 16  
Trinkwasserversorgung,  
öffentliche **158** 1–23  
Trio, Bar- **155** 45  
Triole **269** 23  
Triplett, Basen- **59** 26  
Tirreme **663** 9–12  
Triton **281** 44  
Tritt, Bedienungs- **277** 48  
Tritt, Fuß- **279** 48  
Tritt, Klapp- *Eisenbahn* **643** 39  
Tritt, Klapp- *Feuerwehr* **163** 57  
Tritt, spanischer **203** 3  
Tritt, Unter- **83** 40  
Trittbrett **619** 42  
Trittfolge **575** 10  
Tritthebel, Fuß- **598** 9  
Tritt im Eis **233** 22  
Trittleiste **619** 42  
Trittsiegel **440** 9  
Trittstufe *Bau* **503** 32, 47  
Trittstufe *Straßenbahn* **627** 15  
Triumphbogen **301** 73, 85  
Trizeps **53** 38  
Trochilus **301** 34, 45  
Trockenautomat **119** 30

Trockenbatterie **509** 25  
Trockendock *Hafen* **680** 17  
Trockendock *Schiffbau* **674** 31  
Trockenfutter, Katzen- **624** 39  
Trockengerät **119** 24  
Trockenhaube **470** 27  
Trockenkammer **557** 13  
Trockenofen, Infrarotlicht- **593** 30  
Trockenpartie **579** 34  
Trockenpatronenhalterung **31** 68  
Trockenpresse, Schnell- **483** 63  
Trockenspinnen **573** 45  
Trockenständer **249** 51  
Trockental **39** 60  
Trockentrommel **119** 31  
Trocken- und Nasssauger **119** 84  
Trockenzone **29** 41  
Trocknen **565** 5, **573** 17, 23, 49  
Trockner, Etagen- **573** 23  
Trockner, Film- **483** 23  
Trockner, Haar- *Bad* **121** 51  
Trockner, Haar- *Friseur* **471** 23  
Trockner, Probiertglas- **147** 26  
Trockner, Wäsche- **119** 30, 34, 36  
Trocknung, Gas- **552** 30  
Trocknung, Haar- **471** 25  
Trocknung, Luft- **577** 15  
Trocknung, Vor- **553** 4  
Trog *Papier* **577** 2  
Trog *Textil* **571** 17  
Trog, Ätz- *Druck* **597** 16  
Trog, Ätz- *Galvanoplastik* **590** 24, 31  
Trog, Batterie- **649** 56  
Trog, Farb- **571** 31  
Trog, Faser- **579** 8  
Trog, Ferkel- **419** 37  
Trog, Futter- **419** 40

Trog, Langstrom- **447** 16  
Trog, Lösch- **522** 8  
Trog, Schiffs- **660** 38  
Trog, Weichen- **633** 34  
Trogdeckel **590** 37  
Trogtal **41** 5  
Trogtor **660** 37  
Trolley *Bahnhof* **639** 36  
Trolley *Hausrat* **119** 91  
Trommel *Kunst* **295** 44  
Trommel *Meteor.* **31** 5, 16, 20  
Trommel, Bild- **483** 20  
Trommel, Brems- *Auto* **617** 35  
Trommel, Brems- *Schmied* **523** 11  
Trommel, Conga- **275** 56  
Trommel, Dresch- **405** 12  
Trommel, Film- **260** 16, **261** 25  
Trommel, große **273** 57, **275** 48  
Trommel, Häcksel- **405** 29  
Trommel, Kabel- **162** 45  
Trommel, kleine **273** 53, **275** 49  
Trommel, Landsknecht- **243** 44  
Trommel, Mess- *Navigation* **677** 20  
Trommel, Mess- *Werkzeugmasch.* **543** 64  
Trommel, Misch- *Bau* **491** 34  
Trommel, Misch- *Kfz* **621** 12  
Trommel, Nachwickel- **261** 27  
Trommel, Papierentwicklungs- **483** 51  
Trommel, Rahmen- **275** 30  
Trommel, Rau- **571** 40  
Trommel, Registrier- **35** 40  
Trommel, Schellen- **275** 45  
Trommel, Schneid- **405** 29  
Trommel, Trocken- **119** 31  
Trommel, türkische **273** 57  
Trommel, Vorwickel- **261** 26  
Trommel, Wasch- **119** 26

Trommel, Wende- **405** 13  
Trommel, Wirbel- **273** 53  
Trommelbremse *Auto* **617** 30  
Trommelbremse *Motorrad* **607** 46, 48  
Trommelfell *Anat.* **55** 90  
Trommelfell *Musik* **273** 54  
Trommelmühle **561** 1  
Trommelplotter **559** 13  
Trommelschlägel **273** 56  
Trommelstock **273** 56  
Trommlerzug **243** 42  
Trompete *Flohmarkt* **249** 56  
Trompete *Musik* **273** 45  
Trompete, Bass- **273** 45  
Trompete, Jazz- **275** 70  
Trompete, Ohr- **55** 83  
Trompetennarzisse **367** 3  
Tropaeolum **369** 4  
Tropengewächshaus **167** 65  
Tropeninstitut **680** 28  
Tropenmedizin **680** 28  
Tropfbeutel **205** 49  
Tröpfchen, Fett- **59** 11  
Tropfen **97** 55  
Tropfen, Cabochon- **97** 76  
Tropfenfänger **591** 36  
Tropfenfelge **605** 26  
Tropfenplatte **301** 15  
Tropfenzähler **70** 15  
Tropfinfusion **72** 11  
Tropfplatte **150** 4  
Tropfring **191** 37  
Tropfstein **39** 65, 66  
Tropfsteinhöhle **39** 64  
Tropfsteinsäule **39** 67  
Tropftrichter **323** 2  
Tropfwurz **367** 8

tropische Gewürzpflanze **383**  
tropische Klimazone **29** 49  
tropischer Regengürtel **29** 40  
tropisches Genusmittel **383**  
Tropopause **25** 10  
Troposphäre **25** 2  
Trosse **659** 50  
Trosse, Schlepp- *Fluss* **659** 18  
Trosse, Schlepp- *Schiff* **684** 8  
Trosse, Verhol- **660** 27  
Trossenrichtung **684** 15  
Trottellumme **335** 16  
Trübli **397** 14  
Trucks **241** 81  
Truck-to-Truck-Verfahren **681** 41, **682** 7  
Trudeln **199** 7  
Trüffel, Weiße **381** 9  
Trugdolde **353** 76  
Trugdolde, Blüten- **361** 36  
Truhe, Eis- **625** 56  
Truhe, Tiefkühl- *Fleischerei* **459** 49  
Truhe, Tiefkühl- *Supermarkt* **463** 66  
Truhe, Wäsche- **119** 22  
Truthahn **417** 28  
Truthenne **417** 28  
Tschinelle **273** 52  
T-Schnitt **387** 33  
T-Shirt **85** 26  
T-Shirt, Kinder- **81** 30  
T-Shirt, Standard- **91** 22  
T-Ständer **589** 31  
T-Stück **507** 44, 47  
Tsunami **35** 51  
Tuba **273** 46  
Tuba, Bass- **273** 46  
Tuba, Kontrabass- **273** 46  
Tube **470** 3

Tube, Farb- **302** 11  
Tube, Klebstoff- **145** 52  
Tube, Salben- **65** 35  
Tube, Schuhcreme- **119** 46  
Tubenständer **65** 36  
Tubenverschluss **145** 53  
Tuberose **367** 9  
Tubus **479** 8  
Tubus, Binokular- **479** 36  
Tubus, Gegenlicht- **489** 30  
Tubusdeckel **325** 52  
Tubusmitte **479** 48  
Tuch **471** 26  
Tuch, Abdeck- **72** 13  
Tuch, Altar- **287** 36  
Tuch, Armtrage- **63** 3  
Tuch, Bade- *Baby* **78** 9  
Tuch, Bade- *Bad* **121** 8  
Tuch, Bauch- **72** 18  
Tuch, Bett- **112** 11  
Tuch, Damast- **114** 2  
Tuch, Dreieck- **63** 3  
Tuch, Dreiecks- **63** 3  
Tuch, Einsteck- **89** 20  
Tuch, Endlosdruck- **571** 24  
Tuch, Fahnen- **126** 9  
Tuch, Filz- **305** 42  
Tuch, Flaggen- **126** 3  
Tuch, Flanell- **510** 48  
Tuch, Hals- *Kaufhaus* **165** 63  
Tuch, Hals- *Schiff* **671** 89  
Tuch, Hals- *Stierkampf* **251** 37  
Tuch, Hand- *Bad* **121** 22  
Tuch, Hand- *Friseur* **470** 42, **471** 25  
Tuch, Hand- *Schiff* **671** 80  
Tuch, Hand- *Strand* **182** 17  
Tuch, Hand- *Tankstelle* **626** 41



Tuch, Kopf- *Frisur* **101** 15  
Tuch, Kopf- *Karneval* **243** 9  
Tuch, Kopf- *Kopfbedeckung* **95** 25  
Tuch, Kosmetik- **462** 50  
Tuch, Lein- **112** 11  
Tuch, Mund- **114** 10  
Tuch, Papier- **626** 41  
Tuch, Putz- **119** 59  
Tuch, rotes **251** 32  
Tuch, Scheuer- **119** 59  
Tuch, Schmink- **263** 46  
Tuch, Segel- **181** 7  
Tuch, Servier- **155** 49  
Tuch, Sitz- **185** 21  
Tuch, Spann- **483** 62  
Tuch, Sprung- *Feuerwehr* **162** 46  
Tuch, Sprung- *Turnen* **223** 11  
Tuch, steriles **73** 31  
Tuch, Tisch- *Hausrat* **114** 2  
Tuch, Tisch- *Restaurant* **151** 39  
Tuch, Tisch- *Schiff* **670** 22  
Tuch, Über- **671** 86  
Tuch, Wickel- **671** 81  
Tuch, Ziertaschen- **89** 20  
Tuchballen **165** 69  
Tuchbespannung **177** 14  
Tuchbindung **575** 1–10, 24  
Tuchmantel **83** 9, **89** 33  
Tudorbogen **297** 37  
Tuff **35** 8  
Tuff, Locken- **101** 8  
Tuffwall **35** 15  
Tukan **171** 11  
Tukan, Rotschnabel- **339** 12  
Tüllarbeit **467** 15  
Tülle **603** 65, 85  
Tüllenbeil **283** 23

Tüllgrund **467** 16  
Tüllspitze **467** 15  
Tulpenbaum, Gemeiner **361** 1  
Tumba *Kunst* **295** 53  
Tumba *Musik* **275** 56  
Tümmler **347** 29  
Tümpel, Moor- **39** 25  
Tundren-Klimagürtel **29** 43  
Tuner *Rundfunk* **713** 32  
Tuner *U-Elektronik* **715** 45  
Tuneserblume **367** 20  
Tunika **83** 51  
Tunikakleid **83** 51  
Tunique **83** 51  
Tunnel *Bergbahn* **654** 6  
Tunnel *Geogr.* **45** 69  
Tunnel, Folien- **389** 40  
Tunnel, Folienschrumpf- **423** 24  
Tunnel, Schleusen- **703** 72  
Tunnel, U-Bahn- **628** 29  
Tunnel, Übergangs- **705** 24  
Tunnelbürste **470** 17  
Tunnelofen *Porzellan* **561** 12  
Tunnelofen *Ziegelei* **557** 15  
Tunnelzug **85** 86  
Tupfbeutel **511** 51  
Tüpfelfarn **373** 16  
Tupferhalter **66** 8  
Tupferspender **65** 29  
Tür **150** 20  
Tür, Abschluss- **110** 29  
Tür, Abteil- **643** 13  
Tür, Auto- **614** 12  
Tür, Balkon- *Haus* **103** 20  
Tür, Balkon- *Schiff* **671** 48  
Tür, Bodenkammer- **107** 21  
Tür, Bretter- **103** 28

Tür, Doppel- **155** 35  
Tür, Dreh- *Eisenbahn* **652** 9  
Tür, Dreh- *Kaufhaus* **164** 8  
Tür, Duschkabinen- **121** 11  
Tür, Eingangs- *Bank* **732** 1  
Tür, Eingangs- *Hausrat* **110** 29  
Tür, Eingangs- *Kaufhaus* **164** 8  
Tür, Einstiegs- **643** 3, 39  
Tür, Fahrer- **619** 5  
Tür, Fall- **107** 14  
Tür, Falt- **627** 14  
Tür, Feuer- **647** 61  
Tür, Fond- **619** 6  
Tür, Front- **119** 32  
Tür, geöffnete **164** 34  
Tür, Glas- *Hausrat* **108** 44, **113** 19  
Tür, Glas- *Tankstelle* **625** 77  
Tür, Haus- *Bau* **503** 24  
Tür, Haus- *Haus* **103** 54  
Tür, Haus- *Hausrat* **110** 29  
Tür, Hauseingangs- **503** 24  
Tür, Heck- *Auto* **619** 22, 39  
Tür, Heck- *Militär* **129** 54  
Tür, Kamera- **489** 61  
Tür, Keller- **491** 6  
Tür, Kirchen- **289** 16  
Tür, Korridor- **110** 29  
Tür, Lade- **621** 32  
Tür, Ofen- **248** 9  
Tür, Pracht- **297** 9  
Tür, Rauchkammer- **646** 26  
Tür, Roll- **724** 4  
Tür, Sakristei- **287** 17  
Tür, Schiebe- *Auto* **619** 36  
Tür, Schiebe- *Brauerei* **453** 48  
Tür, Schiebe- *Eisenbahn* **643** 19, **652** 15  
Tür, Schiebe- *Kaufhaus* **165** 58

Tür, Schiebe- *Kfz* **621** 32  
Tür, Schiebe- *Schiff* **671** 48  
Tür, Schwing- *Eisenbahn* **644** 29  
Tür, Schwing- *Kfz* **621** 34, 37, 49  
Tür, Stahl- **725** 24  
Tür, Tonersammelbehälter- **591** 14  
Tür, Vorder- **591** 12  
Tür, Wind- **451** 5  
Turas **682** 23, 28  
Turban **101** 15  
Turbine *Energie* **549** 49, **551** 28  
Turbine *Flugzeug* **693** 42, 49  
Turbine *Landw.* **409** 35  
Turbine *Militär* **131** 49  
Turbine, Antriebs- **693** 40  
Turbine, Auflade- **651** 51  
Turbine, Dampf- *Energie* **549** 10, **551** 52  
Turbine, Dampf- *Kraftwerk* **547** 22, 47  
Turbine, Hochdruck- **693** 55  
Turbine, Niederdruck- **693** 56  
Turbinenanlage **537** 5  
Turbineneinlauf **551** 29, 30  
Turbinenhaus *Kraftwerk* **547** 2  
Turbinenhaus *Wasserbau* **661** 48  
Turbinenkondensator **549** 52  
Turbinen-Propeller-Flugzeug **691** 4  
Turbinenrad **611** 63  
Turbinentriebwerk **693** 17, 24  
Turbinenüberwachungsschrank **547** 55  
Turbodieselmotor **611** 51  
Turbogruppe, Dampf- **547** 47  
Turbolader **611** 60  
Turbopropflugzeug **691** 4  
Turboproptriebwerk *Flugzeug* **691** 5, **693** 27, 53  
Turboproptriebwerk *Militär* **131** 45  
Türenöffnung **627** 34  
Türer, Drei- **619** 21

Türfach **108** 41  
Türfenster **614** 17  
Türfreigabe **645** 42  
Türgriff **614** 13  
Türkei **126** 21  
Türkenbund **373** 4  
türkischer Honig **247** 57  
türkischer Teller **273** 52  
türkischer Weizen **413** 31  
türkische Trommel **273** 57  
Türklinke **110** 32  
Turm *Bau* **493** 34  
Turm *Geogr.* **45** 52  
Turm *Spiel* **175** 12  
Turm, Aussichts- **45** 67  
Turm, Auswurf- **405** 32  
Turm, Bohr- *Erdöl* **534** 1, **537** 12  
Turm, Bohr- *Geogr.* **37** 36  
Turm, Eck- **285** 14  
Turm, Feuer- **679** 54  
Turm, Förder- **533** 1  
Turm, Funk- **45** 32  
Turm, Gebets- **293** 19  
Turm, Glocken- **293** 15  
Turm, Haupt- **285** 4  
Turm, Hi-Fi- **715** 7  
Turm, Kirch- **289** 2  
Turm, Kletter- **172** 6  
Turm, Kohlen- **552** 5  
Turm, Kokskohlen- **533** 15  
Turm, Kokslösch- **533** 16  
Turm, Konditionier- **553** 11  
Turm, Kontroll- *Flughafen* **694** 17  
Turm, Kontroll- *Flugsport* **201** 30  
Turm, Kühl- *Bergwerk* **533** 10  
Turm, Kühl- *Energie* **549** 16  
Turm, Kühl- *Kraftwerk* **547** 5

Turm, Leucht- *Geogr.* **45** 9  
Turm, Leucht- *Navigation* **679** 57  
Turm, Lösch- **552** 11  
Turm, Mälz- **453** 1  
Turm, Mauer- **285** 14  
Turm, PC- **722** 1  
Turm, Pedal- **278** 4  
Turm, Rettungs- **699** 64  
Turm, Rohr- **551** 4  
Turm, Schlauch- **162** 3  
Turm, Sprung- **189** 4  
Turm, Stufen- **299** 32  
Turm, Tempel- *Kirche* **293** 12  
Turm, Tempel- *Kunst* **299** 32  
Turm, Überlade- **405** 32  
Turm, Video- **72** 6  
Turm, Vierungs- **295** 6  
Turm, Wach- **285** 14, 17  
Turm, Wacht- **285** 14, 17  
Turm, Wart- **285** 35  
Turm, Wasser- *Bergwerk* **533** 9  
Turm, Wasser- *Geogr.* **45** 81  
Turm, Wasser- *Wasservers.* **158** 18  
Turm, Wehr- **285** 4  
Türmchen, Mauer- **285** 28  
Turmdrehkran **493** 31  
Türmer **285** 9  
Turmgrab **299** 21  
Turmhelm **295** 7  
Turmknauf **289** 5  
Turmkopflager **551** 14  
Turmmast **668** 33  
Turmrolle **534** 4  
Turmscheinwerfer **265** 21  
Turmschwalbe **335** 29  
Turmspringen **189** 35–40  
Turmspringer **189** 3

Turn **199** 4  
Turnanzug **225** 41  
Turnen, Geräte- **221, 223**  
Turnen, olympisches **221** 1–11, **223** 1–6  
Turnen, Schul- **221** 12–21, **223** 7–14  
Turnen, Vereins- **221** 12–21, **223** 7–14  
Turngerät **221** 1–11, **223** 1–6  
Turnhemd **221** 56  
Turnhose **221** 55  
Turnier **285** 71  
Turnier, Schach- **175** 16  
Turnierbogen **241** 54  
Turnierfähnchen **127** 35  
Turnkleidung **221** 54–56, **225** 41, 42  
Turnmatte **143** 45  
Turnschuh **93** 35  
Turnseil **143** 42  
Türrahmen **110** 30  
Türschließenanlage **625** 79  
Türschloss *Energie* **495** 49  
Türschloss *Hausrat* **110** 31  
Türschloss *Schlosser* **527** 42  
Türsprechstelle **509** 4  
Türsteher **253** 2  
Türtaster **509** 3  
Turteltaube **335** 28  
Türverschluss, Sicherheits- **119** 27  
Tuschebehälter **559** 68  
Tuschefüller **559** 42, 43  
Tuschepatrone **559** 41  
Tüte, Bonbon- **117** 32  
Tüte, Flüster- **190** 19  
Tüte, Plastik- **463** 78  
Tutu **225** 32  
TV, Smart- **721** 25  
TV-Elektronik **23** 16  
TV-Gerät **487** 32

TV-Kamera, Schmalwinkel- **23** 15  
TV-Kamera, Weitwinkel- **23** 14  
TV-Tisch **717** 69  
Twinset **85** 34  
Tympanon **295** 41, **301** 4  
Typ, Auto- **619**  
Typ, Flugzeug- **691** 1–21  
Typ, Haus- **103**, **105**  
Typ, Panzer- **285** 62  
Typ, Pkw- **619**  
Typ, Schiffs- **663**, **668**, **669**  
Typ, Schrift- **585** 17  
Typ, Stecker- **613** 14  
Type **731** 32  
Typografie **581**  
typografische Gestaltung **311** 3  
typografischer Maßstab **581** 18  
typografischer Punkt **581** 23  
Typometer *Mediengest.* **585** 39  
Typometer *Setzerei* **581** 18  
Typ-2-Stecker **613** 17

## U

U-Bahn **47** 8  
U-Bahn-Tunnel **628** 29  
U-Bahn-Zug **628** 30  
Überbindung **269** 24  
Überblattung, schwalbenschwanzförmige **499** 89  
Überbrückungsschalter, Sifa- **649** 25  
Überdachung **654** 23  
Überdachung, Bahnsteig- **638** 2  
Überdachung, Sonnenschutz- **671** 66  
Überdeckung **501** 99  
Überdruck, Dampf- **646** 3  
Überdruckabschaltung **409** 34



Überdruckfarbe **587** 15  
Überdruckventil **109** 8  
Überfahrt, Straßen- **45** 39  
Überfall **661** 68  
Überfall, Blatt- **299** 24  
Überfall, Wasser- **451** 46  
Überformat **591** 7  
Überführung **563** 38, 46  
Überführung, Bahn- **45** 41  
Überführung, Bahnsteig- **639** 42  
Überführung, Straßen- **157** 43  
Überfüllen **583** 8  
Übergang **25** 38  
Übergang, Bahn- **633** 39–50  
Übergang, Fahrzeug- **643** 7, **644** 15  
Übergang, Plan- **45** 25  
Übergang, schienengleicher **45** 25  
Übergang, Wagen- **645** 15  
Übergangsreduzierstück **507** 41  
Übergangsstück **507** 38  
Übergangstunnel **705** 24  
Übergangswinkel **507** 49, 51  
Übergangszone **33** 5  
Übergardine **111** 40  
Übergrätschen **221** 49  
Übergröße **81** 57  
Überhitzer, Zwischen- **549** 9  
Überhitzungskontrolllampe **505** 32  
Überkehrschnecke **405** 19  
überkippte Falte **37** 17  
Überkopfball **213** 32  
Überkreuzung **59** 44  
Überladeturm **405** 32  
Überlandbahn, elektrische **627**  
Überlandbetrieb **627** 1  
Überlappung **531** 56  
Überlauf **159** 33

Überlaufbecken **166** 23  
Überlaufbehälter **325** 60  
Überlaufen **229** 7  
Überlaufleitung **158** 20  
Überlaufrechen **447** 4  
Überlaufrinne **189** 19  
überlebensgroße Karikatur **243** 26  
übermäßiger Dreiklang **269** 4  
Überprüfung **474** 25  
Überqueren **229** 31  
überregionaler Teil **311** 27  
Überrollbügel **619** 13  
Überschallverkehrsflugzeug **691** 12  
Überschiebung **37** 8  
Überschlag, freier **223** 25  
Überschlag, Handstand- **223** 22, 24  
Überschlag, Kopf- **223** 27  
Überschlag, Schritt- **223** 26  
Überschläger **215** 33  
Überschlag rückwärts **221** 58  
Überschlagschutz **631** 9  
Überschlag seitwärts **223** 21  
Überschrift, Kapitel- **601** 63  
Überschrift, Seiten- **311** 17  
Überschrift, Spalten- **311** 11  
Überschwemmungsraum **659** 31  
Übersetzgerät **540** 15, 16  
übersetzter Rechts-links- Perl fang **575** 46  
Übersicht, Bild- **487** 33  
Übersicht, Getränke- **152** 1  
Übersicht, Speisen- **152** 1  
Übersichtsmonitor **560** 2  
Übersichtsplan **171** 12  
Überströmleitung **549** 51  
Überströmleitung, Dampf- **547** 53  
überstumpfer Winkel **318** 12  
Überträger, Wärme- **551** 39

Übertragungsmaschine, Pigmentpapier- **597** 6  
Übertragungssystem, Kurs- **735** 5  
Übertuch **671** 86  
Überwachung, System- **699** 16  
Überwachung, Tauchzeit- **180** 11  
Überwachungskamera *Bank* **732** 13, **733** 28  
Überwachungskamera *Justiz* **137** 39  
Überwachungsmonitor **707** 39  
Überwachungsschrank, Turbinen- **547** 55  
Überweg, Fußgänger- *Stadt* **156** 18, **157** 72  
Überweg, Fußgänger- *Straße* **628** 11  
Überweisungsträger **732** 30  
Überwinterungsnest **431** 39  
Überzieher, Schuh- **258** 15  
Überzug, Drillich- **112** 12  
Überzug, Frottier- **121** 45  
Überzug, Schokoladen- **460** 40  
Überzugnutzen **599** 12  
U-Boot, Jagd- **133** 46  
Übung, Geräte- **221** 48–60, **223** 15–32  
Übungen, Finger- und Hand- **77** 20  
Übungsheft **145** 45  
U-Eisen **531** 7  
Ufer *Angelsport* **449** 1  
Ufer *Geogr.* **39** 5  
Ufer, Fluss- **659** 1  
Uferabbruch **659** 4  
Uferbefestigung **659** 36–40  
Uferböschung **660** 32  
Uferdamm **659** 3  
Uferschwalbe **336** 12  
Uferwelle **39** 82  
Uhr *Auto* **615** 67  
Uhr *Uhr* **475**  
Uhr, Armband- **475** 1, 6, 24–35  
Uhr, Bahnhofs- **636** 33  
Uhr, Bahnsteig- **639** 41

Uhr, Bord- **689** 11  
Uhr, Doppel- **175** 16  
Uhr, Gas- **507** 5  
Uhr, Kirchturm- **289** 7  
Uhr, Kontroll- *Druck* **597** 20  
Uhr, Kontroll- *Musik* **279** 37, 38  
Uhr, Küchen- *Hausrat* **108** 16  
Uhr, Küchen- *Uhrmacher* **474** 34  
Uhr, Kuckucks- **474** 31  
Uhr, Kurzzeit- **474** 35  
Uhr, Log- **677** 52  
Uhr, Mess- **423** 4  
Uhr, Puls- **219** 18  
Uhr, Quarz- **475** 36  
Uhr, Sand- *Schwimmbad* **185** 20  
Uhr, Sand- *Uhr* **475** 23  
Uhr, Sauna- **185** 20  
Uhr, Schach- **175** 16  
Uhr, Schalt- **483** 26  
Uhr, Schmuck- **97** 33  
Uhr, Schwarzwald- **474** 31  
Uhr, Sonnen- **475** 22  
Uhr, Stand- *Flohmarkt* **249** 58  
Uhr, Stand- *Uhr* **475** 16  
Uhr, Taucher- **180** 11  
Uhr, Wand- *Büro* **724** 9  
Uhr, Wand- *Flohmarkt* **249** 90  
Uhr, Wand- *Hausrat* **111** 11  
Uhr, Wand- *Tankstelle* **624** 1  
Uhr, Wand- *Uhrmacher* **474** 32  
Uhr, Wasser- **159** 53  
Uhr, wasserdichte **474** 26  
Uhr, Weck- **475** 11  
Uhr, Zeit- **649** 37, **651** 16  
Uhr, Zeitschalt- **69** 54  
Uhrenauslage **165** 73  
Uhrengehäuse **249** 59

Uhrenpendel **249** 60  
Uhrgehäuse **475** 18  
Uhrmacher **474** 1  
Uhrmacherdrehstuhl **474** 20  
Uhrwerk *Meteor.* **31** 14  
Uhrwerk *Uhr* **475** 28  
Uhu *Jagd* **441** 56  
Uhu *Zool.* **333** 20  
Uhu, Kleiner **333** 19  
Uhuhütte **441** 59  
ULCC **668** 1  
Ulme **355** 49  
ulnarer Handbeuger **53** 58  
Ultrakurzstanz-Projektor **147** 34  
Ultra Large Crude Carrier **668** 1  
Ultraviolett-Spektrometer **23** 17  
Umbellula encrinus **343** 14  
Umdrehungszählwerk **249** 79  
Umfang **319** 44  
Umfangswinkel **319** 56  
Umformung, Massiv- **525**  
Umführungsschiene **654** 26  
Umgang, Säulen- **301** 3  
Umgebung **485** 61  
umgekehrter Schrägstrich **309** 32  
Umhang *Karneval* **243** 35  
Umhang *Stierkampf* **251** 26  
Umhang, Frisier- **470** 36, **471** 5  
Umholz **512** 2  
Umhüllung, Jute- **547** 45  
umkehrbar eindeutige Abbildung **322** 11  
Umkehrprisma **479** 4  
Umklammerung **63** 41  
Umkleidebereich **185** 11, 12, 13  
Umkleidekabine **185** 12, 13  
Umkleideraum **185** 12, 13  
Umkreis **319** 29

Umkreisen, Hand- **225** 37  
Umlauf **195** 19, 20, 21  
Umlauf, Mond- **19** 1  
Umlaufbahn **654** 15–26  
Umlaufberg **39** 13  
Umlaufkabine, kuppelbare **654** 25  
Umlaufleitung, Sauerstoff- **703** 57  
Umlaufölkühlung **261** 25  
Umlaufprüfgerät **474** 24  
Umlaufpumpe, Öl- **649** 12  
Umlaufseil **654** 15  
Umlenkprisma **479** 37  
Umlenkrolle **261** 29  
Umlenkscheibe, Zugseil- **655** 55  
Umlenkspiegel *Energie* **551** 20  
Umlenkspiegel *Optik* **479** 50  
Umlenkspiegel *Setzerei* **583** 19  
Umlenkwalze **571** 6  
Umluftofen **624** 19  
Ummauerung **166** 25  
Umpflanzen **387** 5  
Umrahmung, Klosett- **121** 49  
Umrandung, Brunnen- **159** 65  
Umrandung, Klosett- **121** 49  
Umrichterschrank, Heiz- **651** 40  
Umrolltisch **260** 21  
Umsatzstatistik **729** 49  
Umschalter **547** 61  
Umschalter, Autofokus- **485** 23  
Umschaltfeststeller **731** 24  
Umschaltschieber **442** 24  
Umschaltspindel **543** 34  
Umschalttaste **731** 23  
Umschlag **85** 56  
Umschlag, Massengut- **683** 29  
Umschlag, Sauggut- **683** 29  
Umschlag, Schutz- **601** 46

Umschlag, Wahl- **141** 10  
Umschlaganlage, Bananen- **682** 22  
Umschlagärmel **83** 29  
Umschlagbahnhof **641** 39  
Umschlagklappe **601** 47  
Umschlagkragen **83** 28  
Umschrift, phonetische **309** 14  
Umsetzen **387** 5  
Umsetzung **583** 4  
Umsicht, Rund- **673** 19  
Umspannanlage **661** 51  
Umspulung, Film- **260** 21  
Umstellung, größere **581** 35  
UMTS **721** 15  
Umwälzpumpe, Primärkreis- **549** 5  
Umwälzpumpe, Sekundärkreis- **549** 8  
Umwälzpumpe, Solarkreis- **495** 7  
Umwandler, Frequenz- **259** 18  
Umwandler, Strom- **551** 23  
Umwandlung *Setzerei* **583** 10  
Umwandlung *Textil* **573** 5  
Umwindstrecke **195** 24  
Umzug, Faschings- **243** 23  
Umzug, Karnevals- **243** 23  
unbearbeitete Fläche **559** 25  
unbearbeitetes Holz **520** 22  
Unbekannte **316** 4, 8  
unbenannte Zahl **314** 3  
unbeschränkter Bahnübergang **633** 49  
unbunte **313** 10, 11  
Undercut **99** 33  
undurchlässige Gesteinsschicht **39** 63  
undurchlässige Schicht **37** 31  
undurchlässiges Gestein **37** 26  
Und-Zeichen, kaufmännisches **309** 43  
unechter Bruch **314** 16  
uneigentlicher Bruch **314** 16, **315** 18

unendlich **317** 15  
unendlicher Dezimalbruch **315** 21  
Unfall, Eis- **63** 33  
Unfallhilfe **63**  
ungeflügelte Blattlaus **329** 15  
Ungeheuer, See- **281** 51  
ungerade Zahl **314** 12  
ungerauter Stoff **571** 39  
ungesäumtes Brett **497** 94  
Ungeziefer **429**  
Ungeziefer, Haus- **429** 1  
ungleich **317** 18  
ungleicher Nenner **315** 19  
Ungleichheitszeichen **317** 18  
ungleichnamiger Bruch **315** 19  
Uni **148**  
Uniform *Karneval* **243** 43  
Uniform *Polizei* **135** 32  
Uniform, Dienst- **670** 31  
Uniformmütze **638** 14  
Union, Europäische *Flagge* **126** 14  
Union, Europäische *Geld* **125** 6  
Union Jack **126** 17  
unitisierte Ladung **682** 9  
unitisiertes Packstück **682** 21  
unitisiertes Stückgut **682** 11  
Universalfräsmaschine **545** 25  
Universalkletterhaken **233** 43  
Universalkühlwagen **653** 39  
Universalladewagen **401** 45  
Universalpapierkassette **731** 37  
Universalpflugkörper **407** 42, 43–46  
Universalreproduktionskamera **589** 26  
Universalrundscheifmaschine **545** 1  
Universalschneider **519** 28  
Universal Serial Bus *Film* **489** 12  
Universal Serial Bus *PC* **722** 31, **723** 10



Universal Serial Bus *U-Elektronik* **719** 4  
Universalzentriergerät **477** 30  
universeller Anschluss **489** 12  
Universität **148**  
Universitätsbibliothek **148** 11–28  
Unpaarhufer **345** 28  
unpaarig gefiedert **353** 46  
unpaarig gefiedertes Blatt **399** 48  
Unparteiischer **209** 63  
unregelmäßiger Querrips **575** 19–25  
unregelmäßiges Vieleck **319** 40  
unregelmäßiges Viereck **319** 39  
unreiner Ton **557** 3  
Unruh **475** 31  
unsichtbare Kante **559** 29  
Unterarm *Anat.* **49** 62  
Unterarm *Pferd* **417** 57  
Unterarmgehstütze **77** 23  
Unterarmschiene **285** 47  
Unterarmstand **227** 26  
Unterbär **525** 12  
Unterbau *Erdöl* **534** 2  
Unterbau *Kunst* **301** 5  
Unterbau *Straßenbau* **631** 44  
Unterbauch **49** 49  
Unterbeton **503** 13  
Unterbramrah, Groß- **665** 41  
Unterbramrah, Vor- **665** 35  
Unterbramsegel, Groß- **665** 64  
Unterbramsegel, Vor- **665** 58  
Unterbrustnaht **85** 14  
Unterdeck *Kfz* **621** 42  
Unterdeck *Raumfahrt* **703** 29  
Unterdeckfeder **333** 5  
Unterdruckabschaltung **409** 34  
Untereck **127** 24, 25  
untere Hohlvene **53** 15, **57** 70

Unternelbe **41** 22  
unterer Erdmantel **33** 6  
Unterfahrschutz **621** 9  
Unterflügel **687** 9  
Unterflurhydrant **162** 37  
Unterflurinstallation **509** 20  
Unterführung, Bahn- **45** 21  
Untergesenk **525** 5, 23  
Untergestell *Eisenbahn* **641** 13  
Untergestell *Optik* **479** 42  
Untergrätenmuskel **53** 53  
Untergrundvorbehandlung **510** 1–17  
Untergurt *Bau* **499** 73, 79  
Untergurt *Brücke* **657** 10  
Untergurt *Sport* **235** 31  
unterhaltener Fahrweg **45** 99  
Unterhaltungselektronik **715, 717, 719**  
Unterhaupt **660** 21  
Unterhaut **55** 67  
Unterhemd **87** 34, 65, 68  
Unterhemd, langärmeliges **87** 66  
Unterhemd, Viertelarm- **87** 67  
Unterholz **436** 5  
Unterhose, lange **87** 63  
unterirdische Grabkammer **299** 5  
Unterkasten **540** 16  
Unterkasten, Formautomat- **540** 13  
Unterkiefer **51** 44  
Unterkieferbein **51** 44  
Unterkieferdrüse **55** 12  
Unterkissen **101** 7  
Unterkleid **87** 36  
Unterkleidung, Damen- **87** 1  
Unterkleidung, Herren- **87** 47  
Unterkühlungsbadewanne **685** 21  
Unterkunft **537** 33  
Unterkunft, Mannschafts- **162** 2

Unterkunftshaus **233** 1  
Unterlabium **278** 26  
Unterlage **387** 34  
Unterlage, Bügel- **119** 17  
Unterlage, Maus- **487** 18  
Unterlage, Riss- **510** 17  
Unterlage, Schreib- *Bahnhof* **637** 55  
Unterlage, Schreib- *Büro* **725** 5  
Unterlage, Schreib- *Hausrat* **116** 19  
Unterlage, Schreib- *Schule* **145** 8  
Unterlagen, vertrauliche **725** 27  
Unterlagsplatte **633** 5  
Unterlagsstoff **510** 5  
Unterlegscheibe **531** 17  
Unterleib **49** 49  
Unterlid **55** 49  
Unterliek *Segeln* **193** 31  
Unterliek *Surfen* **181** 10  
Unterlippe *Anat.* **55** 29  
Unterlippe *Musik* **278** 26  
Unterlippe *Pferd* **417** 46  
Untermann **244** 27  
Untermarsrah, Groß- **665** 39  
Untermarsrah, Vor- **665** 33  
Untermarssegel, Groß- **665** 62  
Untermarssegel, Vor- **665** 56  
Untermaschinerie **265** 1–60  
Untermast, Besan- **665** 8  
Untermast, Fock- **665** 2  
Untermast, Groß- **665** 5  
Untermauerung **503** 15  
Unternehmen, Kreditkarten- **732** 28  
Unterricht, Biologie- **147** 14  
Unterricht, Chemie- **147** 1–13  
Unterricht, Schwimm- **189** 13–17  
Unterrock **87** 37  
Unterschenkel *Anat.* **49** 90

Unterschenkel *Landw.* **421** 48  
Unterschenkel *Pferd* **417** 72  
Unterschenkelbeuger, zweiköpfiger **53** 61  
Unterschenkelstrecker **53** 46  
unterschlächtiges Mühlrad **451** 42  
Unterschlitten **543** 24  
Unterschnabel **335** 10  
Unterschrank **108** 45, **111** 4  
Unterschrank, Schreibtisch- **729** 39  
Unterschrift *Bank* **732** 38  
Unterschrift *Börse* **735** 30, 31  
Unterschrift *Geld* **125** 7  
Unterschrift, Bild- **311** 24  
Unterschriftenfeld **732** 25, 38  
Unterschriftenmappe **724** 33, **725** 12  
Unterschwanzdecke **339** 8  
Unterschwung vorlings  
rückwärts **221** 60  
Unterseil **654** 40  
Unterseite, Blatt- **375** 21  
Untersetzer, Bier- **150** 3  
Untersetzungsgetriebe **693** 61  
Untersimm **450** 6  
Unterspannungswicklung **547** 64  
Unterspiegel **663** 58  
Unterstand **436** 5  
unterständiger Fruchtknoten **397** 9  
Unterstempel **123** 18  
Unterstock **644** 22  
Unterstrich **309** 29  
Unterstützung, Press- **562** 25  
Untersuchung, Papier- **577** 22–30  
Untersuchung, Papierstoff- **577** 22–30  
Untersuchungsgerät, Schnell- **427** 21  
Untersuchungsinstrument,  
gynäkologisches **66** 3  
Untersuchungsinstrument,

proktologisches **66** 3  
Untersuchungsliege **65** 28, **66** 5  
Untersuchungsraum, MRT- **75** 40  
Untersuchungsröhre **74** 39  
Untersuchungstisch,  
angiografischer **74** 12  
Untersuchungstisch, Röntgen- **74** 2  
Untertageanlage **533** 21–52  
Untertapete **510** 5  
Untertasse *Hausrat* **113** 27  
Untertasse *Restaurant* **149** 46  
Untertasse *Schiff* **670** 14  
Untertaste, Pedal- **279** 51  
Unterteilung, Frequenz- **475** 43  
Unterteller **114** 4  
Untertischkappsäge **554** 23, **555** 69  
Untertitel *Buch* **601** 55  
Untertitel *Zeitung* **311** 6  
Untertritt **83** 40  
Untertunnelung, Hafen- **681** 55  
Unterwalze **541** 30  
Unterwäsche, Damen- **87** 1  
Unterwäsche, Herren- **87** 47  
Unterwasserkamera **180** 25  
Unterwasserlampe **180** 26  
Unterwassermassagebad **185** 27–29  
Unterwasserpumpe **495** 26  
Unterwasserschwimmen **189** 34  
Unterziehrolli, kurzärmeliger **83** 24  
Unterzug **493** 5, **499** 67  
Unterzugschalung **493** 12  
Untiefe **679** 24–27  
Unziale **307** 17  
Uplinkstation **711** 8  
Up-Quark **15** 15  
Uranus **19** 53  
Urethroskop **66** 17

Urhahn **445** 77  
Urinflasche **77** 24  
Urinflaschenhalterung **77** 25  
Urkunde, Aktien- **735** 25–34  
Urne **289** 31  
Urne, Aschen- **283** 38  
Urne, Gesichts- **283** 38  
Urne, Wahl- **141** 11  
Urne, Zylinderhals- **283** 40  
Urnengrab *Kirche* **289** 30  
Urnengrab *Vorgesch.* **283** 39  
Urnenschlitz **141** 12  
Urnenwahl **141** 1–14  
U-Rohr **323** 1  
Ursa Major **17** 29  
Ursa Minor **17** 34  
Ursprung **321** 4  
Urtierchen **332** 1  
USB-Anschluss *Büro* **731** 61  
USB-Anschluss *Film* **489** 15  
USB-Anschluss *Fotogr.* **485** 53, 77  
USB-Anschlusskabel **723** 10  
USB-Ausgang *Film* **489** 12  
USB-Ausgang *Fotogr.* **487** 10  
USB-Kabel **723** 10  
USB-Schnittstelle *Fotogr.* **485** 53, **487** 10  
USB-Schnittstelle *Musik* **277** 57  
USB-Schnittstelle *PC* **722** 33  
USB-Schnittstelle *U-Elektronik* **719** 4  
USB-Speicherstick **722** 31  
USB-Stick *Fotogr.* **487** 3  
USB-Stick *PC* **722** 31  
Utensil, Mal- **302** 6–19  
Utensilie, Frisier- **470** 1–18  
Utensilien, Wachs- **235** 13–16  
Uterus **61** 32  
UV-Geldscheinprüfgerät **733** 15

## V

- Vagina **61** 44
- Vakuole, Nahrungs- **332** 9
- Vakuole, pulsierende **332** 7
- Vakuum **473** 47
- Vakuumdeckel **589** 22
- Vakuumfilmhalter **589** 8
- Vakuumformung **563** 40, 48
- Vakuumleitung **419** 27
- Vakuumpresse **561** 14
- Vakuumpumpe **158** 8
- Vakuumrahmen **597** 2
- Vakuumstrangpresse **557** 12
- Valander **377** 7
- Valenciennespitze **467** 18
- Van **619** 33
- Vancarrier **681** 47, **682** 4
- Vanillepflanze **383** 46
- Vanilleschote **383** 48
- Vanillestange **383** 48
- Variable **314** 9
- Variante, Aufschlag- **215** 28
- Variometer **689** 14
- Varioobjektiv *Film* **489** 59
- Varioobjektiv *Fotogr.* **481** 86
- Vase, Blumen- *Flohmarkt* **248** 4
- Vase, Blumen- *Hausrat* **111** 13
- Vase, Blumen- *Schiff* **671** 58
- Vase, griechische **301** 51
- Vase, handbemalte **561** 26
- Vase, Stein- **166** 35
- Vasenmalerei **301** 51
- Vaterunser **291** 31
- V-Ausschnitt **85** 27, **87** 68
- V-Boden-Boot **197** 31–33
- Veilchen, Alpen- **369** 5

Velo **602** 1  
Veloursteppich **155** 36  
Velum **381** 5  
Vene **53** 2  
Vene, Hohl- **53** 9, 15, **57** 66, 70  
Vene, Hüft- **53** 18  
Vene, Lungen- **53** 12, **57** 69  
Vene, Schläfen- **53** 4  
Vene, Schlüsselbein- **53** 8  
Vene, Stirn- **53** 6  
Venentrainer **77** 56  
Venenwippe **77** 56  
Venezianerspitze **467** 30  
venezianische Maske **243** 18  
venöses Blut **53** 11  
Ventil *Fahrrad* **602** 24  
Ventil *Flugsport* **199** 69, 74  
Ventil *Militär* **131** 9  
Ventil *Musik* **273** 43, **278** 10  
Ventil *Sport* **208** 18  
Ventil, Ablauf- **507** 16  
Ventil, Absperr- *Installateur* **507** 4  
Ventil, Absperr- *Schweißer* **528** 7  
Ventil, Absperr- *Wasservers.* **159** 30  
Ventil, Auslass- *Auto* **617** 15  
Ventil, Auslass- *Motor* **611** 27  
Ventil, Auslauf- **507** 34  
Ventil, Auslöse- **647** 58  
Ventil, Brems- **647** 53, 57, **649** 22, 23, **651** 11  
Ventil, Brenngas- **528** 31  
Ventil, Doppel- **507** 35  
Ventil, Druckluft- **511** 33  
Ventil, Düsen- **547** 54  
Ventil, Einlass- **617** 14  
Ventil, Einspritz- *Auto* **617** 7  
Ventil, Einspritz- *Motor* **611** 33  
Ventil, Flaschen- **180** 20



Ventil, Fuß- **158** 6, 14, **159** 43  
Ventil, Minder- **528** 5  
Ventil, Périnet- **275** 71  
Ventil, Regler- **646** 13  
Ventil, Sauerstoff- **528** 28  
Ventil, Schwenk- **507** 36  
Ventil, Sicherheits- **646** 3  
Ventil, Speise- **646** 20  
Ventil, Spiel- **278** 10  
Ventil, Stand- **507** 31  
Ventil, Stell- **549** 50  
Ventil, Überdruck- **109** 8  
Ventilationsöffnung **91** 18  
Ventilator *Motor* **611** 10  
Ventilator *Straßenrein.* **629** 20  
Ventilator, Brenner- **453** 17  
Ventilator, Wand- **150** 19  
Ventilfeder **611** 4, 53  
Ventilhorn **273** 42  
Ventilkappe **602** 25  
Ventilleine **199** 70  
Venus **19** 47  
Venusfliegenfalle **373** 14  
Veranda **105** 2  
Veränderliche **317** 14  
veränderlicher Stern **17** 11  
Verankerung, Schrägseil- **657** 48  
Verankerung, Tragkabel- **657** 43  
Verankerungspoller, Tragseil- **655** 53  
Veranstalter **231** 45  
Veranstaltung, Box- **231** 35–50  
Veranstaltungsplakat **164** 36  
Verarbeitung, Asphalt- **535** 52  
Verarbeitung, End- **591** 21  
Verarbeitung, Text- **309** 46–49  
Verarbeitungsschiff, Fisch- **669** 81  
Verband, Arm- **63** 2

Verband, Bast- **387** 36  
Verband, Binder- **491** 60  
Verband, Block- **491** 62  
Verband, Dach- **499** 27–83  
Verband, Druck- **63** 19  
Verband, Gummi- **387** 37  
Verband, Holz- **499**  
Verband, Kopf- **63** 4  
Verband, Kreuz- **491** 65  
Verband, Längs- **675** 47–59  
Verband, Läufer- **491** 59  
Verband, Mauer- **491** 58–68  
Verband, Not- **63** 1  
Verband, Schnell- **63** 6  
Verband, Schornstein- **491** 66  
Verband, Schub- **669** 85  
Verband, Schubschiff- **681** 60  
Verband, Strecker- **491** 60  
Verband, Stütz- **63** 11  
Verband, Wund- **65** 51  
Verbandmaterial *Feuerwehr* **162** 16  
Verbandmaterial *Med.* **65** 39, **73** 27  
Verbandmaterial *Pflege* **77** 9  
Verbandpäckchen **63** 5  
Verbandrolle **163** 70  
Verbandschere **163** 71  
Verbandsflagge **197** 7, 10  
Verbandtisch **65** 34  
Verbinder, Flach- **499** 99  
Verbindung, Anzapfungs- **547** 66  
Verbindung, Funk- *Internet* **721** 15  
Verbindung, Funk- *Raumfahrt* **701** 7  
Verbindung, Grund- **575** 30–48  
Verbindung, Holz- **499** 84–99  
Verbindung, Niet- **531** 56  
Verbindung, VPN- **721** 27  
Verbindung, WLAN- **721** 21

Verbindungsbeschlag **701** 18  
Verbindungsbeschlag, Rumpf- **703** 5  
Verbindungsbrücke **703** 50  
Verbindungsdraht **229** 44  
Verbindungselement *Büro* **729** 42  
Verbindungselement *Raumfahrt* **705** 9  
Verbindungskabel **722** 14, 23  
Verbindungsstück **325** 56  
Verblendkrone **69** 30  
Verbot, Sprung- **199** 45, 46  
Verbotsschild, Rauch- **638** 22  
Verbotszeichen **697** 31–38  
Verbraucher **159** 52  
verbreiteter Schneefall **27** 18  
Verbrennungsanlage, Müll- **161** 20–28  
Verbrennungsmotor **611**, **613** 28  
Verbrennungsraum *Abfall* **161** 26  
Verbrennungsraum *Motor* **611** 6  
Verbuchung **148** 19  
Verdeck *Auto* **619** 10  
Verdeck *Baby* **79** 36  
Verdeck *Wassersport* **191** 54  
Verdeck, Sicherheits- **439** 34  
Verdeck, Sonnen- **609** 54  
verdeckelte Zelle **425** 43, 44  
Verdichter, Hochdruck- **693** 38  
Verdichter, Niederdruck- **693** 37  
Verdichter-Verflüssiger- Aggregat **643** 44  
Verdichtung **571** 6–13  
Verdickung **59** 43  
Verdrängungsboot **197** 28–33  
Verdrängungskörper **687** 30  
Verdrehsicherung **617** 60  
Verdunkler, Saal- **260** 17  
Verdünnung **579** 31  
Veredelung, Papier- **579** 40–48  
Veredelung, Textil- **571**

Veredlung **387** 30  
Verein, Karnevals- **243** 25, 43  
Vereinigtes Königreich  
von Großbritannien und Nordirland **126** 17  
Vereinigte Staaten von Amerika **126** 20  
Vereinigungsmenge **322** 5, 6  
Vereinstaler **123** 7  
Vereinsturnen **221** 12–21, **223** 7–14  
Vereinte Nationen **126** 13  
Verfahren, Blas-Blas- **563** 34  
Verfahren, Druck- **304** 1–13, 14–24, 25, 26  
Verfahren, Fourcault- **562** 1  
Verfahren, Gaslift- **534** 27  
Verfahren, Press-Blas- **563** 42  
Verfahren, Rotary- **534** 1–21  
Verfahren, Schusseintrags- **567** 17–31  
Verfahren, Siebdruck- **571** 34–38  
Verfahren, Spinn- **565** 26–48  
Verfahren, Tiefdruck- *Druck* **597**  
Verfahren, Tiefdruck- *Textil* **571** 24–31  
Verfahren, Truck-to-Truck- **681** 41, **682** 7  
Verfahren, Zieh- **563** 50–57  
Verfahrensmechaniker **525** 15  
Verfassung **137** 35  
Verfestigung, Rück- **407** 34  
Verführung, Wind- **278** 14  
Verfüllung **679** 73  
Vergaser *Auto* **617** 12  
Vergaser *Motor* **611** 69  
Vergaser *Motorrad* **607** 40  
Vergissmeinnicht **375** 28  
Vergleich, Fingerabdruck- **135** 34  
Vergolden *Buch* **598** 31  
Vergolden *Maler* **511** 44  
Vergoldepresse **598** 25  
Vergolderkissen **511** 52  
Vergoldermesser **511** 53

Vergolderpinsel **511** 54  
Vergoldung, Rücken- **598** 31  
Vergrößerer **483** 28  
Vergrößerer, Farb- **483** 43  
Vergrößerungsapparat **483** 28  
Vergrößerungsbelichtungsmesser **483** 53  
Vergrößerungsgerät **483** 28  
Vergrößerungsglas **479** 27  
Vergrößerungskassette **483** 38  
Vergrößerungsrahmen **483** 38  
Vergrößerungsspiegel **121** 31  
Verhalten zum Gerät **221** 22–39  
verheiratet **309** 59  
Verholspill **660** 26  
Verholtrosse **660** 27  
Verjüngung, Natur- **436** 14  
Verjüngung, Totholz- **346** 16  
Verkauf, Fahrkarten- **637** 56  
Verkäufer, Bauchladen- **247** 43  
Verkäufer, Eis- **247** 36  
Verkäufer, Flohmarkt- **248** 2  
Verkäufer, Zeitungs- **156** 14  
Verkäuferin *Bäckerei* **460** 2  
Verkäuferin *Kaufhaus* **165** 67  
Verkäuferin *Supermarkt* **462** 13  
Verkäuferin, Flohmarkt- **248** 2  
Verkaufskurs **735** 21  
Verkaufsleiterin **463** 111  
Verkaufsraum *Bäckerei* **460** 1–60  
Verkaufsraum *Optiker* **476** 1–21  
Verkaufsraum *Supermarkt* **462** 7  
Verkaufsstand **117** 28  
Verkaufstheke *Bäckerei* **460** 1  
Verkaufstheke *Kaufhaus* **165** 76  
Verkaufstresen *Bäckerei* **460** 1  
Verkaufstresen *Eisenbahn* **643** 63, **645** 21  
Verkehr, Güter- **641**

Verkehr, Huckepack- **641** 36  
Verkehr, Nah- *Bahnhof* **636** 34  
Verkehr, Nah- *Eisenbahn* **644**  
Verkehr, Regional- **644**  
Verkehr, Roll-on-roll-off- **681** 39  
Verkehr, Ro-ro- **681** 39  
Verkehrsampel **157** 57  
Verkehrsflugzeug **25** 6  
Verkehrsflugzeug, Kurzstrecken- **691** 4, 10  
Verkehrsflugzeug, Langstrecken- **691** 15  
Verkehrsflugzeug, Mittelstrecken- **691** 4, 10, 11  
Verkehrsflugzeug, Überschall- **691** 12  
Verkehrshubschrauber **135** 1  
Verkehrskontrolle **135** 45, 46–50  
Verkehrsmeldung **713** 19  
Verkehrsposten **157** 73  
Verkehrsregelung **157** 73  
Verkehrsregelungsstab **135** 50  
Verkehrsschild **613** 11, 13  
Verkehrsstreife, motorisierte **135** 45, 46–50  
Verkehrszeichen *Piktogramm* **697** 1–9  
Verkehrszeichen *Stadt* **157** 68, 72  
Verkleidung *Karneval* **243** 1  
Verkleidung *Sport* **207** 35  
Verkleidung, Bandscheiben- **517** 30  
Verkleidung, Dach- **131** 30  
Verkleidung, Holz- **185** 14  
Verkleidung, Isolations- **703** 14  
Verkleidung, Ketten- **605** 43  
Verkleidung, Kühlenschutz- **703** 16  
Verkleidung, Kunststoff- **607** 31  
Verkleidung, Metall- **252** 15  
Verkleidung, Schreibtisch- **733** 36  
Verkleidung, Spiegel- **155** 67  
Verkleidung, Triebwerks- **699** 5  
Verkleidung, Windleit- **609** 36  
Verkleidungsklappe **731** 39

Verkleidungskonus **703** 64  
Verklicker **193** 39  
Verkorkmaschine **427** 10  
Verkostung, Wein- **427** 17  
Verkürzung, Bremsweg- **635** 20, 22  
Verladebrücke *Hafen* **680** 20  
Verladebrücke *Schiff* **669** 77  
Verladerohr **683** 34  
Verladung, Koks- **552** 15  
Verladung, Produkt- **535** 42  
Verlagsangabe **601** 56  
Verlagssignet **601** 56  
Verlandungszone **39** 11  
verlängertes Mark **51** 65, **53** 24  
Verlängerung, Auslauf- **621** 15  
Verlängerungspunkt **267** 7  
Verlängerungsschnur **509** 11  
Verlängerungsstange **559** 62  
verlassenes **45** 34  
Verlauf, Strömungs- **659** 6  
Verlaufsangabe, Schnitt- **559** 32  
Verlaufsfarbenbalken **587** 20  
Verleih, Auto- **697** 8  
Verleimvorrichtung **517** 27  
Verleseband **405** 62  
Verletzter **63** 23  
Verlies **285** 5  
Verlinkung **585** 27  
Vermehrung, Pflanzen- **387**  
Vermieter, Strandkorb- **183** 32  
verminderter Dreiklang **269** 3  
vermischte Nachrichten **311** 28  
vernetzter Industrieroboter **721** 12  
vernetztes Auto **721** 13  
vernetztes Haus **495** 27–54  
vernetztes Haushaltsgerät **721** 11  
Vernichter, Akten- **724** 37

Verpackung, Karton- **152** 19  
Verpackung, Rollen- **579** 50  
Verpackungsanlage **423** 20  
Verpackungsmaschine **423** 31  
Verpackungsmaschine, Quark- **423** 39  
Verpackungsmüll **161** 4, 5  
Verpackungssack **199** 36  
Verpflanzen **387** 5  
Verputzarbeit **491** 83–91  
Verreiben **595** 19  
Verriegelung, Gehäuse- **489** 54  
Verrohrung **534** 20  
Versal **581** 11  
Versalbuchstabe **581** 11  
Versammlung **139** 32  
Versammlung, Massen- **139** 23–39  
Versammlung, Wahl- **139** 23–39  
Versammlung, Wähler- **139** 23–39  
Versammlungsleiter **139** 23  
Versandkäfig, Königinnen- **425** 55  
Versatz **497** 54  
Versatz, doppelter **499** 91  
Versatz, einfacher **499** 90  
Versatzstück **263** 31, **265** 47  
Verschalung, Fassaden- **103** 74  
Verschiebung, Gelände- **35** 48  
Verschiebung, Horizontal- **33** 24  
Verschiebung, Objekt- **479** 63  
Verschlag, Holz- **107** 20  
Verschlagwagen **653** 28  
Verschleppung, See- **684** 6  
Verschluss *Film* **489** 11  
Verschluss *Militär* **129** 17  
Verschluss, Balg- **275** 38  
Verschluss, biomedizinischer **701** 9  
Verschluss, Deck- **87** 59  
Verschluss, Deckel- **119** 87



Verschluss, End- **547** 29  
Verschluss, Flaschen- **109** 10  
Verschluss, Geruchs- **507** 26  
Verschluss, Kronen- **455** 27  
Verschluss, Monitordeckel- **723** 19  
Verschluss, Reiß- *Kleidung* **81** 21, **85** 6, **89** 45, **91** 15, 36  
Verschluss, Reiß- *Schneiderei* **469** 20  
Verschluss, Reiß- *Schuh* **93** 6  
Verschluss, Reiß- *Schule* **145** 36  
Verschluss, Steck- **605** 7  
Verschluss, Stopfen- **539** 32  
Verschluss, Tuben- **145** 53  
Verschluss, Tür- **119** 27  
Verschluss, Weichenspitzen- **633** 28  
Verschluss, Zier- **85** 44  
Verschlusshebel **442** 25  
Verschlusskappe **559** 45  
Verschlusskegel **539** 6  
Verschlussponton **674** 33  
Verschlusszeitanzeige **485** 31  
Verschlusszeit- oder Filmempfindlichkeitsanzeige **485** 43  
verschmutzter Buchstabe **581** 29  
Verschnürung **93** 21  
Verschnürung, Zier- **81** 41  
Verschraubung **507** 42  
Verschraubung, Winkel- **507** 40, 45  
Verschwertung **493** 14  
versenkbare Flammenschutzwand **133** 15  
versenkbares Objektiv **481** 24  
Versenköffnung **265** 32  
Versenkschacht **21** 26  
Versenktisch **265** 33  
Versenkwalze **661** 77  
Versetzen **387** 5  
versetzter Ansatz **510** 22  
versetztes vertikales Doppeltor **235** 51  
Versetzung, Strand- **41** 12

Versichertennummer **64** 24  
Versicherung **255** 44  
Versicherungsbüro **156** 32  
Versickerung, Fluss- **39** 58  
Versickerungsbrunnen **495** 25  
Versorger, Bohrinsel- **669** 49  
Versorger, Offshore- **669** 49  
Versorgung, Notstrom- **70** 5  
Versorgung, Strom- *Film* **489** 18  
Versorgung, Strom- *Fotogr.* **485** 80  
Versorgung, Strom- *Raumfahrt* **705** 2  
Versorgung, Trinkwasser- **158** 1–23  
Versorgung, Wasser- **159**, 40–52  
Versorgung, Wund- **77** 39  
Versorgungsblock, Energie- **643** 47  
Versorgungskabel, Strom- **628** 14  
Versorgungsmodul **705** 5  
Versorgungswürfel **623** 51  
Verspannung *Flugzeug* **687** 12  
Verspannung *Turnen* **221** 10, **223** 5  
Verspannung, Quer- **627** 42  
Verspannung, Seil- **231** 37  
Verstärker *Film* **260** 19  
Verstärker *U-Elektronik* **715** 10, 32  
Verstärkung, Längsträger- **652** 12  
Verstärkungsreifen **512** 15  
Verstärkungsrippe *Straßenbau* **631** 4  
Verstärkungsrippe *Wasserbau* **661** 88  
Versteifung *Straßenbau* **631** 4  
Versteifung *Theater* **263** 32  
Versteifung *Wassersport* **191** 43  
Versteifung, Haut- **689** 47  
Versteifung, Längs- **689** 57  
Versteigerungshalle **681** 58  
verstellbares Kopfteil **77** 17  
Verstellbügel **471** 18  
Verstelleinrichtung, Höhen- **435** 6

Verstellhebel, Zoom- **489** 58  
Verstellmechanik, Rotorblatt- **551** 6  
Verstellpropeller **133** 35  
Verstellrad, Pinolen- **543** 30  
Verstellspindel **683** 39  
Verstellstange **121** 14  
verstellter Buchstabe **581** 33  
Verstellung, Absehen- **442** 30  
Verstellung, Auslauf- **621** 14  
Verstellung, Bildstrich- **261** 29  
Verstellung, Höhen- *Fotogr.* **483** 37  
Verstellung, Höhen- *Fotoreprod.* **589** 36  
Verstellung, Höhen- *Landw.* **405** 54  
Verstellung, Höhen- *Pflege* **77** 18  
Verstellung, Höhen- *Schule* **147** 37  
Verstellung, Höhen- *Straßenbau* **632** 3  
Verstellung, Höhen- *Zeichner* **560** 16  
Verstellung, Laufrad- **405** 55  
Verstellung, Maßstabs- **483** 37  
Verstellung, Mengen- **407** 58  
Verstellung, Neigungs- *Fotoreprod.* **589** 36  
Verstellung, Neigungs- *Landw.* **407** 32  
Verstellung, Neigungs- *Straßenbau* **631** 8  
Verstellung, Objektisch- **479** 63  
Verstellung, Reißbrett- **559** 5  
Verstellung, Rückteil- **481** 60  
Verstellung, Schneidwerk- **405** 9  
Verstellung, Standarten- **481** 56  
Verstellung, Stärke- **464** 22  
Verstellung, Strahl- **435** 11  
Verstellung, Tiefen- **517** 19  
Verstellung, Tischhöhen- **517** 20, 21  
Verstellvorrichtung **464** 19, 20  
Verstrebung *Bau* **493** 51  
Verstrebung *Brücke* **657** 4  
Verstrebung, Leitwerk- **693** 4  
Verstrecken **573** 20, 31, 35, 47

Verstrich **501** 55  
Versuch, Schlag- **211** 53  
Verteidiger *Justiz* **137** 15  
Verteidiger *Schwimmen* **189** 44  
Verteidiger, Außen- **208** 13  
Verteidiger, Innen- **208** 12  
Verteidigung **208** 11–13  
Verteidigung, Nahbereichs- **133** 36  
Verteidigungszone **215** 3  
Verteiler **162** 40  
Verteiler, Flugblatt- **139** 33  
Verteiler, Luft- **562** 31  
Verteiler, Prallkopf- **401** 43  
Verteiler, Streugut- **629** 29  
Verteiler, Zünd- **611** 9  
Verteilerschnecke **632** 12  
Verteilung, Sitz- **141** 28  
Verteilungsnetz **158** 22  
Verteilungsstrahl **493** 69  
Verteilzentrum, Brief- **707** 34–45  
Vertical Take-Off and Landing **693** 11–34  
Vertiefstempel **473** 51  
vertikal beweglicher Vorhang **263** 1, 3  
Vertikale **657** 36  
vertikale Ausdehnung **27** 28, 35  
vertikaler Raffvorhang **263** 4  
vertikales Doppeltor,  
versetztes **235** 51  
vertikales Tor, blindes **235** 47  
vertikales Tor, offenes **235** 48  
Vertikalknickarmroboter, 6-Achsen- **545** 35  
Vertikalreproduktionskamera **589** 19  
Vertikalseismograf **35** 38  
Vertikalstellung **693** 30, 33  
Vertonung, Nach- **259** 14  
Vertopfen **387** 5  
vertopfte Pflanze **388** 25

vertopftes Pflänzchen **388** 23  
vertrauliche Unterlagen **725** 27  
Vertreter **137** 25  
Vertreter, Parteien- **141** 33  
Vertreterin, Nebenkläger- **137** 17  
vertsärkt, glasfaser- **235** 34  
Verunglückter **63** 23  
Vervielfachen **315** 25  
Verwaltung, Medien- **259** 20  
Verwaltungsbereich **21** 19  
Verwaltungsgebäude *Bergwerk* **533** 8  
Verwaltungsgebäude *Erdöl* **535** 39  
Verwaltungsgebäude *Film* **256** 5  
Verwaltungsgebäude *Flughafen* **694** 16  
Verwaltungsgebäude *Schiffbau* **674** 1  
Verwaltungsgebäude *Wasserbau* **660** 28  
Verwässerungszone **39** 26  
Verweilkammer **571** 5  
Verweis, Platz- **209** 62  
Verwerfung *Bergwerk* **533** 24  
Verwerfung *Geogr.* **37** 5  
Verwerfungslinie **37** 6  
Very High Frequency Omnidirectional Range **689** 15  
Verzahnung **531** 82–96  
Verzahnung, Schräg- **531** 89  
Verzahnung, Spiral- **531** 92, 93  
Verzierband **469** 21  
Verzierung *Frisur* **101** 2  
Verzierung *Musik* **269** 14–22  
Verzierung, Fries- **301** 14  
Vesen **413** 24  
Vestibül **154** 1, 2–27  
V-Form **85** 58  
Vibrafon **275** 66  
Vibrationsreinigungsmaschine **474** 23  
Vibrationsschleifer **519** 53  
Victoria regia **375** 19

Video **489**  
Videoanschluss *Film* **489** 17  
Videoanschluss *Fotogr.* **485** 78, **487** 9  
Videocodierplatz **707** 41  
Videodaten **489** 20, 23  
Videokamera *Film* **489** 1  
Videokamera *Schiff* **668** 38  
Videomonitor **147** 7  
videooptischer Kameraeinschub **72** 6  
Videorekorder **487** 34  
Videoschnitt, digitaler **259** 19  
Videospielgerät **719**  
Videoturm **72** 6  
Vieh, Klein- *Eisenbahn* **653** 28  
Vieh, Klein- *Zool.* **417** 18–36  
Vieh, Schlacht- **456** 2  
Vieh, Weide- **401** 50  
Viehbohne **415** 15  
Viehhaltung **419**  
Viehtransporter **669** 62  
Viehweide **401** 49  
Vieleck, regelmäßiges **319** 41  
Vieleck, unregelmäßiges **319** 40  
Vielfachmessgerät **509** 46  
Vielflächner, regelmäßiger **327** 11  
Vielle **271** 25  
Vielseilsystem **657** 51  
Vielseitigkeitsprüfung **205** 18–21  
Vielzeller **332** 14  
Vierachteltakt **267** 31  
Vierbackenfutter **543** 35  
vierblättriges Kleeblatt **415** 5  
Viereck **319** 33–39  
Viereck, Aufschlag- **213** 60  
Viereck, Drachen- **319** 38  
Viereck, Dressur- **205** 1  
Viereck, unregelmäßiges **319** 39

Viereckregner **391** 46  
Vierer ohne **190** 7  
Vierer ohne Steuermann **190** 7  
Vierersessel **654** 22  
Vierertisch **145** 1  
Vierfachsteckdose **509** 14  
Vierfarben-Rollenoffsetmaschine **593** 17  
Vierflächner **327** 1  
Vierfleckiger Bohnenkäfer **429** 20  
viergestrichene Oktave **269** 49  
Vierhalbtakt **267** 33  
Vierkanteisen **531** 9  
Vierkantholzhammer **515** 5  
Vierkanthorn **522** 12  
Vierkantloch **527** 50  
Vierkantschraube **531** 39  
Vierklang **269** 5  
Vierkomponentenabgastester **623** 67  
Viermastbark **667** 29  
Viermaster **667** 28–31  
Viermastgaffelschoner **667** 28  
Viermastvollschiff **667** 31  
Viermastzelt **244** 1  
Vier-Nationen-Abzeichen **131** 1  
Vierpass **295** 25  
Vierscharbeetpflug **403** 43  
vierseitige Pyramide **321** 46  
vierstellige Zahl **314** 3  
Viertaktmotor, Einzylinder- **607** 39  
Viertel **267** 15  
Viertel, Hafen- **680** 1  
Viertel, Rinder- **456** 22  
Viertelarmunterhemd **87** 67  
viertelgewendelte Treppe **503** 75  
Viertelnote **267** 15  
Viertelpause **267** 23  
vierte Position **225** 10

vierte Position, gekreuzte **225** 5  
vierte Position, offene **225** 4  
vierte Zehe **49** 96  
Vierundsechzigstel **267** 19  
Vierundsechzigstelnote **267** 19  
Vierundsechzigstelpause **267** 27  
Vierundzwanzigflächner **327** 12  
Vierungsturm **295** 6  
Viervierteltakt **267** 32  
Vierzylinder-Boxermotor **689** 34  
Vierzylindermaschine **609** 35  
Vierzylinder-Reihenmotor **611** 48  
Vignette **595** 10  
Villa, Stadt- **105** 1  
Villenkolonie **45** 27  
Viola **273** 27  
Viola da Gamba **271** 23  
Violett **313** 9  
Violinbogenfibel **283** 27  
Violine **273** 1  
Violinsaite **273** 9  
Violinschlüssel **267** 8  
Violoncello **273** 16  
Violone **273** 23  
Viper **341** 40, 41  
Viper, Aspis- **341** 41  
Virginische Tabakpflanze **383** 40  
Virgo **17** 18, **19** 61  
Virtual Private Network **721** 27  
Virtual-Reality-Brille **719** 35  
Visier *Militär* **129** 11  
Visier *Ritter* **285** 40  
Visier *Sport* **241** 56  
Visiereinrichtung **443** 65  
Visierklappe **443** 67  
Visiermaske **443** 68  
Visierschieber **443** 69



Visierung, Diopter- **241** 42, 43  
Visitenkarte **725** 39  
Viskokupplung **611** 44  
Viskose **573** 1–24  
Viskosebecher **512** 29  
Viskosefilament **573** 12, 14, 19  
Viskosefilamentgarn **573** 14–18  
Viskosespinnfaser **573** 19–24  
Viskosespinnfaserballen **573** 24  
Viskosespinnlösung **573** 8  
Viskosespinnmasse **573** 8  
Viskositätsmessbecher **511** 38  
Vitalfunktion **70** 6  
Vitrine **113** 18  
Vitrine, Backwaren- **462** 10  
Vitrine, Informations- **638** 26  
Vitrine, Schau- **164** 16  
Vitrine, Schuh- **164** 16  
Vitrinenregal **116** 7  
Vizepräsident **139** 7  
V-Leitwerk **687** 31  
Vlies **565** 16, 33  
V-Motor, Zwölfzylinder- **611** 50  
Vogel *Fabel* **281** 11  
Vogel *Zool.* **333, 335, 336, 337, 339**  
Vogel, angelockter **441** 58  
Vogel, Beiz- **441** 53  
Vogel, Blauparadies- **339** 7  
Vogel, Dreck- **335** 30  
Vogel, Dreh- **335** 32  
Vogel, Drossel- **337** 12  
Vogel, einheimischer **336, 337**  
Vogel, Eis- **336** 4  
Vogel, Eissturm- **335** 15  
Vogel, exotischer **339**  
Vogel, Finken- **337** 2, 3  
Vogel, flugunfähiger **335** 1, 5

Vogel, Gänse- **335** 18  
Vogel, Greif- **333** 1  
Vogel, Heer- **335** 30  
Vogel, Hühner- **335** 27  
Vogel, Korn- **337** 5  
Vogel, Kot- **335** 30  
Vogel, Lock- **441** 56  
Vogel, Meeres- **335** 13  
Vogel, Papageien- **339** 1  
Vogel, Raben- **336** 13  
Vogel, Racken- **335** 30, **336** 1  
Vogel, Raub- **333** 1  
Vogel, Regen- **335** 32  
Vogel, Reiz- **441** 56  
Vogel, Rot- **337** 15  
Vogel, Sing- **336** 5, **337** 1  
Vogel, Sperlings- **336** 6, 7, 12, **337** 1  
Vogel, Spross- **337** 18  
Vogel, Stand- **336** 8  
Vogel, Stink- **335** 30  
Vogel, Storch- **335** 22  
Vogel, Straußen- **335** 1  
Vogel, Toten- **333** 24  
Vogel, Zug- **336** 2, 3, 10, 12  
Vogelfuß, Großer **415** 11  
Vogelhaus **171** 9  
Vogelklaue **281** 66  
Vogelkönig **337** 11  
Vogelleib **281** 62  
Vogelscheuche **386** 28  
Voiceprozessor **713** 34  
Voith-Getriebe **651** 74

Volant **85** 30  
Voliere **171** 9  
Volksrodel **238** 1  
Vollautomat, Wasch- **119** 25  
Vollbart **99** 17  
Vollbeleimung **601** 31  
Vollcontainerschiff *Hafen* **682** 5  
Vollcontainerschiff *Schiff* **668** 21  
Voll Drehpflug **407** 40  
volle Kugel **177** 20  
Vollerntemaschine, Zuckerrüben- **405** 68  
volle Spindel **503** 77  
Volley **213** 31  
Volleyball **215** 1–28  
Volleyball, Beach- **215** 26–28  
Volleyballnetz **215** 7  
Volleyballspiel **215** 1–28  
Volleyballspielaktion **215** 12–18  
Volleyballspieler **215** 9–11  
Vollflächner **327** 2  
Vollgalopp **417** 79, 80  
Vollgatter **554** 2  
voll getakelter Mast **667** 16  
Vollgriff **283** 22, 31  
Vollgusskrone **69** 30  
Vollholzerntemaschine **439** 13  
Vollkonserve **459** 53  
Vollkornbrot **460** 11, **461** 54  
Vollmantelgeschoss **443** 55  
Vollmaske, Gesichts- **163** 81  
Vollmond **19** 5  
Vollpipette **325** 25  
Vollplatte, Stall- **557** 27  
Vollschiff, Dreimast- **667** 24–27  
Vollschiff, Fünfmast- **667** 35  
Vollschiff, Viermast- **667** 31  
Vollschutz **162** 5

Vollwandbrücke **657** 52  
Vollwandträger **499** 72  
Vollwappen **127** 1  
Vollwertbrot **460** 14–18  
Vollziegel **557** 20  
Voltmeter **676** 5  
Volumen, Aufwand- **435** 53  
Volute **297** 10, **299** 26, **301** 29, 40  
Volutengiebel **297** 5  
Volutenpolster **301** 30  
Voramboss **522** 14  
Vorbau, Einlege- **562** 2  
Vorbaugerüst **657** 62  
Vorbehandlung, Untergrund- **510** 1–17  
Vorbeltungslampe **589** 24  
Vorbereitungsplatz **108** 19  
Vorbereitungsraum *Med.* **73** 26  
Vorbereitungsraum *Schule* **147** 14  
Vorblasen **563** 36  
Vorbramsaling **665** 51  
Vorbramsegel **663** 52  
Vorbramstenge **665** 4  
Vorbrecher **553** 4  
Vorbühne **265** 25  
Vordach **178** 32, **179** 51  
Vordarre **453** 16, 29  
Vordeck **193** 1  
Vorderachsfederung **407** 10  
Vorderachsträger **617** 85  
Vorderansicht *Fotogr.* **485** 46, 60  
Vorderansicht *Zeichner* **559** 22  
Vorderbein **433** 7  
Vorderblatt *Schuh* **93** 70  
Vorderblatt *Schuhmacher* **465** 60  
Vorderdame **241** 2  
vordere Antenne **131** 37  
vordere Aufschlaglinie **213** 51

Vordereckkegel **241** 1  
Vordereingang **178** 38  
vordere Kamera **723** 29  
Vorderfalte **85** 41  
Vorderflug **285** 45  
Vorderflügel **329** 39  
Vorderfuß *Pferd* **417** 58–62  
Vorderfuß *Sport* **238** 8  
Vorderfußwurzelgelenk **417** 58  
Vordergasse **241** 3  
Vordergassenkegel **241** 2  
Vorderhachse **457** 8  
Vorderhaxe **457** 8  
Vorderhesse **457** 28  
Vorderholz **241** 1  
Vorderkappe *Schuh* **93** 69  
Vorderkappe *Schuhmacher* **465** 58  
Vorderkastell **663** 19  
Vorderlauf **350** 5, **445** 27, 69  
Vorderpfote **350** 6  
Vorderrad *Fahrrad* **602** 19–26  
Vorderrad *Pflege* **77** 33, 47  
Vorderrad, lenkbares **77** 33  
Vorderradantrieb **614** 43  
Vorderradbremse **602** 5  
Vorderradbremsscheibe **607** 27  
Vorderradfahrwerk **614** 43  
Vorderradfederung **605** 21  
Vorderradgabel **602** 15–17  
Vorderradgepäckträger **605** 34  
Vorderradnabe **603** 58  
Vorderradtasche **605** 35  
Vorderreißverschluss **81** 21  
Vorderschaft **442** 13  
Vorderschnitt **601** 42  
Vorderseite **125** 25, 31–37  
Vordersitz **619** 19

Vorderspieler **215** 33  
Vordertasche **85** 73  
Vordertür **591** 12  
Vorderwand **323** 26  
Vorderwandschild **632** 13  
Vorderzange **515** 30  
Vorderzwiesel **203** 38  
Vordrehen **520** 16  
Vordruck, Formular- **733** 11  
Vorfach *Angelsport* **449** 48  
Vorfach *Schule* **145** 30  
Vorfeld **694** 3  
Vorfeldstraße **694** 4  
Vorflügel **687** 37  
Vorflügel, Führungskanten- **131** 13  
Vorfluter **659** 34  
Vorform **563** 38  
Vorführer, Film- **260** 20  
Vorführgerät, Film- **261** 24  
Vorführkabine **260** 12  
Vorführraum **260** 12  
Vorführung, Film- **260, 261**  
Vorfußgummi **197** 53  
Vorfußknochen **51** 36  
Vorgabe, Projekt- **585** 5  
Vorgang, Schneide- **599** 21  
Vorgang, Schnitt- **599** 18  
Vorgarn **565** 13, 24, 38  
Vorgärschrankanlage **461** 81  
Vorgarten **103** 59  
Vorgelege, Keilriemen- **474** 21  
Vorgeschichte **283**  
vorgeschichtlicher Fund **283**  
vorgeschichtlicher Fundgegenstand **283**  
Vorgewicht **450** 18  
Vorhafen, Schleusen- **660** 30  
Vorhalle **301** 64

Vorhalte **227** 50  
Vorhand *Pferd* **417** 54–63  
Vorhand *Sport* **213** 30  
Vorhandschlag **213** 30  
Vorhang *Eisenbahn* **643** 31  
Vorhang *Hausrat* **111** 40  
Vorhang *Theater* **265** 23  
Vorhang, Bühnen- **260** 10  
Vorhang, deutscher **263** 1  
Vorhang, eiserner **265** 24  
Vorhang, Feuerschutz- **265** 24  
Vorhang, französischer **263** 3  
Vorhang, geraffter **263** 3  
Vorhang, griechischer **263** 2  
Vorhang, horizontal  
beweglicher **263** 2  
Vorhang, Raff- **263** 4  
Vorhang, Theater- **265** 23  
Vorhang, vertikal  
beweglicher **263** 1, 3  
Vorhang, Wolken- **263** 4  
Vorhangbogen **297** 35  
Vorhängeschloss **107** 22  
Vorhangzug **263** 1–4  
Vorhaut **57** 84  
Vorhof **57** 57  
vorjähriger Zapfen **355** 32  
Vorkern, männlicher **61** 19, 22  
Vorkern, weiblicher **61** 12, 22  
Vorlage *Mediengest.* **587** 5  
Vorlage *Textil* **575** 4  
Vorlage, Druck- **597** 1–23  
Vorlage, Format- **585** 28  
Vorlage, Gas- **552** 17  
Vorlage, Hand- **520** 5  
Vorlage, Layout- **585** 4, **587** 13  
Vorlage, Seiten- **585** 16

Vorlage, Wasser- **528** 8  
Vorlageneinzug, Duplex- **591** 10  
Vorlagenglas **722** 38  
Vorlagenhalter **589** 32, 37  
Vorlagenherstellung, digitale **583**  
Vorlagenröhre **587** 2  
Vorlauf **507** 23  
Vorlauf, Kühlwasser- **549** 22  
vorläufiges amtliches Endergebnis **141** 27  
Vorlauftaste **715** 75  
Vorlegegabel **115** 68  
Vorlegelöffel **115** 73  
Vorlegemesser **115** 69  
Vorleger **681** 63  
Vorleger, Bade- **121** 17  
Vorleger, Bett- **112** 25  
Vorlegeschalthebel **543** 3  
Vorlegeschloss **107** 22  
VOR-Leitkursanzeiger **689** 15  
Vorlesung **148** 1  
Vorliek *Segeln* **193** 33  
Vorliek *Surfen* **181** 8  
Vormaischer **453** 43  
Vormannkabine **685** 31  
Vormarssaling **665** 50  
Vormarsstenge **665** 3  
Vormast **679** 56  
Vormauerung **501** 39  
Vormwindstrecke **195** 23  
Voroberbramrah **665** 36  
Voroberbramsegel **665** 59  
Vorobermarsrah **665** 34  
Vorobermarssegel **665** 57  
Vorphase **59** 28  
Vorpiek **684** 18  
Vorplatz *Hausrat* **110** 1  
Vorplatz *Landw.* **401** 13



Vorplatz, Treppen- **503** 23  
Vorproduktionsstudio **713** 36  
Vorrat, Holz- **145** 82  
Vorratsbehälter, Beizmittel- **435** 49  
Vorratshaus **285** 13  
Vorratsschädling **429** 17  
Vorratssilo, Rohstein- **553** 3  
Vorratstank **537** 17  
Vorratstank, Zement- **537** 15  
Vorratszelle **425** 46  
Vorraum **110** 1  
Vorreifen **573** 4  
Vorreinigung **579** 21  
Vorrichtung **537** 9  
Vorrichtung, Abfall- **539** 41  
Vorrichtung, Ablass- **178** 22  
Vorrichtung, Absaug- **529** 13  
Vorrichtung, Abschneide- **559** 20  
Vorrichtung, Abspul- **599** 4  
Vorrichtung, Abtransport- **601** 35  
Vorrichtung, Anhänge- **407** 39  
Vorrichtung, Anstell- **541** 36–40  
Vorrichtung, Anzeige- **541** 40  
Vorrichtung, Austrag- **597** 29  
Vorrichtung, Bootsaussetz- **133** 38  
Vorrichtung, Einpress- **474** 29  
Vorrichtung, Einspann- *Tischler* **515** 51  
Vorrichtung, Einspann- *Werkzeugmasch.* **545** 15  
Vorrichtung, Entlade- **401** 47  
Vorrichtung, Fixierungs- **459** 61  
Vorrichtung, Gurt- **181** 3  
Vorrichtung, Halte- **555** 49  
Vorrichtung, Kipp- *Eisenverarb.* **539** 46, 64  
Vorrichtung, Kipp- *Landw.* **401** 35  
Vorrichtung, Kipp- *Straßenrein.* **629** 14  
Vorrichtung, Klebe- **517** 27  
Vorrichtung, Kupplungs- **407** 51

Vorrichtung, Leit- **569** 3  
Vorrichtung, Näh- **517** 52  
Vorrichtung, Pick-up- **401** 46  
Vorrichtung, Registrier- **31** 42  
Vorrichtung, Schneide- **562** 19  
Vorrichtung, Schwenk- **407** 52  
Vorrichtung, Spann- *Bergbahn* **655** 42  
Vorrichtung, Spann- *Heimwerken* **519** 42  
Vorrichtung, Spann- *Sägewerk* **555** 42  
Vorrichtung, Spann- *Textil* **569** 3  
Vorrichtung, Stimm- **278** 30  
Vorrichtung, Strangtrenn- **593** 35  
Vorrichtung, Trenn- **537** 10, 28  
Vorrichtung, Verleim- **517** 27  
Vorrichtung, Verstell- **464** 19, 20  
Vorroyalrah **665** 37  
Vorroyalsegel **665** 60  
Vorsager **265** 28  
Vorsagerin **265** 28  
Vorsatz **601** 45  
Vorsatz, Bürst- **119** 83  
Vorsatz, Heckenscheren- **519** 55  
Vorsatz, Klopff- **119** 83  
Vorsatz, Kreissäge- **519** 52  
Vorsatz, Schamponier- **119** 83  
Vorsatzband **405** 63  
Vorsatzblatt **601** 45  
Vorsatzelevator **405** 63  
Vorschäler **407** 47  
Vorschaltgerät **509** 53  
Vorschaumonitor *Film* **258** 25  
Vorschaumonitor *Wahl* **141** 21, 22  
Vorschiff **663** 49  
Vorschlag **279** 31  
Vorschlag, kurzer **269** 15  
Vorschlag, langer **269** 14  
Vorschlaghammer **522** 22

Vorschleifscheibe **477** 45  
Vorschneider, Hebel- **527** 74  
Vorschrift **636** 37  
Vorschub **543** 18  
Vorschub, Motor- **71** 33  
Vorschubantrieb, Tisch- **545** 27  
Vorschubanzeiger **554** 9  
Vorschubeinrichtung **543** 14  
Vorschubeinstellung **464** 28  
Vorschubgetriebe **543** 10  
Vorschubgetriebekasten **543** 8  
Vorschubklinke **555** 45  
Vorschubsattel **601** 4  
Vorschubskala **555** 66  
Vorschubspindel **543** 15  
Vorschubsteigung **543** 9  
Vorschubwalze *Forstw.* **439** 19  
Vorschubwalze *Sägewerk* **555** 41  
Vorschulkind **143** 2  
Vorsichtsignal **635** 33  
Vorsignal **635** 10, 20, 22, 26  
Vorsignal, Form- **635** 20  
Vorsignal, Licht- **635** 22  
Vorsignalbake **635** 37–40  
Vorsignaltafel **635** 12  
Vorsitzender, Aufsichtsrats- **735** 30  
Vorsitzender, Vorstands- **735** 31  
Vorsitzende RichterIn **137** 10  
Vorspinnen **565** 23  
Vorspinnmaschine **565** 37  
Vorsprung, Dach- **103** 9  
Vorsprung, Fundament- **503** 3  
Vorsprungtaste **717** 8  
Vorspultaste **715** 90  
Vorstag **193** 6  
Vorstand **139** 23, 24  
Vorstand, Sitzungs- **139** 6

Vorstandspodium **139** 25  
Vorstandsvorsitzender **735** 31  
Vorstapelung **554** 24  
Vorsteherdrüse **57** 90  
Vorstehhund, Deutscher **351** 26  
Vorstehhund, Englischer **351** 24  
Vorstenge **665** 3  
Vorstengestagssegel **665** 20  
Vorsteven *Schiff* **663** 4  
Vorsteven *Schiffbau* **675** 77  
Vorstraße **541** 45  
Vorstreckteich **447** 5  
Vorstufe, Druck- **583** 6  
Vortitel **601** 52  
Vortragkreuz **287** 47  
Vortragsbezeichnung **269** 27–41  
Vortragspult **148** 4  
Vortriebsmaschine, Strecken- **533** 46  
Vortrocknung **553** 4  
vorübergehende Langsamfahrstelle **635** 51  
Vor- und Zurückspultaste **731** 56  
Vorunterbramrah **665** 35  
Vorunterbramsegel **665** 58  
Voruntermarsrah **665** 33  
Voruntermarssegel **665** 56  
Vorverkaufsstelle, Karten- **164** 35  
Vorwärmanlage **549** 18  
Vorwärmer, Oberflächen- **646** 23  
Vorwärmer, Speisewasser- **646** 23  
Vorwärmer, Zyklon- **553** 10  
Vorwärmerdruckmesser **647** 43  
Vorwärmgerät **651** 41  
Vorwärmheizung **601** 30  
Vorwärmung **66** 4  
Vorwickelrolle **261** 26  
Vorwickeltrommel **261** 26  
Vorzeichen **267** 50–54

Vorzeichen, negatives **314** 8  
Vorzeichen, positives **314** 7  
Vorzeichnung, Takt- **267** 28–41  
Vorzelt **178** 15, 24  
Vorzelt, Wohnwagen- **178** 29  
Vorzimmer **724**  
V-Ottomotor®, Zwölfzylinder- **611** 29  
Voute **493** 6  
Voyager **23** 11  
VPN-Verbindung **721** 27  
VR-Brille **719** 35  
VTOL-Flugzeug **693** 29–34  
VTOL-Luftfahrzeug **693** 11–34  
Vulkan, erloschener **35** 17  
Vulkan, Schicht- **35** 4  
Vulkan, Schild- **35** 2  
Vulkan, Strato- **35** 4  
Vulkan, Sub- **35** 9  
Vulkan, tätiger **35** 4  
vulkanische Lockermassen **35** 8  
Vulkanismus **35** 1  
Vulkankrater **35** 5

## W

Waage *Astron.* **17** 19, **19** 62  
Waage *Brauerei* **453** 32  
Waage *Hausrat* **117** 33  
Waage *Justiz* **137** 5  
Waage, Analysen- **323** 24  
Waage, Baby- **65** 32  
Waage, Behälter- **461** 62  
Waage, Brief- *Büro* **731** 68  
Waage, Brief- *Post* **707** 22  
Waage, Geld- **733** 17  
Waage, Gemüse- **463** 77

Waage, Gold- **473** 33  
Waage, Hang- **221** 53  
Waage, Küchen- *Flohmarkt* **249** 80  
Waage, Küchen- *Hausrat* **109** 39  
Waage, Laufgewichts- **65** 58  
Waage, Mehl- **461** 62  
Waage, Obst- **463** 77  
Waage, Päckchen- **731** 68  
Waage, Paket- **707** 22  
Waage, Personen- *Bad* **121** 20  
Waage, Personen- *Med.* **65** 58  
Waage, Präzisions- **473** 33  
Waage, Rohgewichts- **577** 29  
Waage, Silber- **473** 33  
Waage, Wasser- *Bau* **491** 55  
Waage, Wasser- *Heimwerken* **519** 29  
Waage, Wasser- *Installateur* **507** 79  
Waage, Zeit- **474** 27  
Waagebalken *Chemie* **323** 29  
Waagebalken *Musik* **271** 39  
Waagerechte, Mündungs- **443** 74  
Waagerechtfrässpindel **545** 32  
Waagerechtspindel **545** 33  
Waage rücklings **227** 31  
Waage vorlings **227** 30  
Waagschale **109** 40  
Wabe **425** 41, 53  
Wabe, Bienen- **425** 41  
Wabe, Brut- **425** 58  
Wabe, Honig- **425** 57  
Wabe, Natur- **425** 72  
Wache, Deich- **659** 28  
Wache, Feuer- **162** 1–4  
Wacholder **357** 47  
Wacholderbeere **357** 52  
Wachs, Bienen- **425** 80  
Wachs, Haar- **470** 38

Wachs, Ski- **235** 13  
Wachsbügler **235** 14  
wachsener Bock **127** 34  
Wachskerze **425** 79  
Wachskorken **235** 15  
Wachskratzeisen **235** 16  
Wachsmalstift **143** 15  
Wachspflaume **399** 29  
Wachsplastik **303** 26  
Wachsplättchen **425** 5  
Wachsstock **425** 78  
Wachsutensilien, Ski- **235** 13–16  
Wachszieher **425** 12  
Wachtel **335** 27  
Wachtellocke **443** 45  
Wächter, Druck- **159** 47  
Wächter, Park- **166** 30  
Wächter, Tor- **211** 28  
Wachtmeister, Justiz- **137** 24  
Wachtturm **285** 14  
Wachtturm, Schar- **285** 17  
Wachturm **285** 14  
Wachturm, Schar- **285** 17  
Wade **49** 91  
Wade, Ring- **450** 21  
Wadenbein **51** 31  
Wadenbeinknöchel **49** 100  
Wadenbeinmuskel **53** 64  
wadenlange Socke **87** 49  
Wadenmuskel, Zwilling- **53** 62  
Wadennerv **53** 33  
Wadenstecher **429** 5  
Waffe, Dienst- **135** 11, 12–18  
Waffe, Fecht- **217** 34–46  
Waffe, Feuer- **442** 2  
Waffe, Hieb- **217** 20, 34  
Waffe, Jagd- **442, 443**

Waffe, Luft- **131**  
Waffe, Schuss- **442** 2  
Waffe, Sport- **442** 1–40  
Waffe, Stoß- **217** 11, 20, 34, 36, 38  
Waffel **460** 51  
Waffel, Eis- **247** 55  
Waffelautomat **109** 43  
Waffelbindung **575** 29  
Waffeisen **109** 43  
Waffelmuster **575** 29  
Waffenreinigungsgerät **443** 61–64  
Waffenrock **243** 31  
Wägeglas **323** 23  
Wagen *Freizeitpark* **168** 5  
Wagen *Sägewerk* **554** 16  
Wagen, Behälter- **652** 18  
Wagen, Boots- **191** 63  
Wagen, Bordbistro- **645** 20  
Wagen, Caddie- **215** 46  
Wagen, Diagnose- **623** 64  
Wagen, Docken- **571** 5  
Wagen, Doppelstock- **641** 5, **653** 35  
Wagen, Düsen- **409** 1  
Wagen, Einkaufs- *Hausrat* **119** 91  
Wagen, Einkaufs- *Supermarkt* **463** 65  
Wagen, Eis- **247** 37  
Wagen, End- **645** 2, 9  
Wagen, Fahrzeugtransport- **641** 5  
Wagen, Faschings- **243** 24  
Wagen, Flach- *Bäckerei* **641** 2, **652** 5, 11  
Wagen, Flach- *Eisenbahn* **653** 33, 40  
Wagen, Flaschen- **528** 19  
Wagen, Förder- **533** 37  
Wagen, Förderband- **695** 22  
Wagen, Frischwasser- **695** 22  
Wagen, Führungs- *Kokerei* **552** 9  
Wagen, Führungs- *Schweißser* **528** 33



Wagen, Füll- *Bergwerk* **533** 18  
Wagen, Füll- *Kokerei* **552** 6  
Wagen, Gelände- **619** 11  
Wagen, Gelenk- **627** 13  
Wagen, Gepäck- **697** 19  
Wagen, Geschirr- **108** 55  
Wagen, Golf- **215** 46  
Wagen, Grand-Tourisme- **619** 29  
Wagen, Großer **17** 29  
Wagen, Großraum- **645** 16  
Wagen, GT- **619** 29  
Wagen, Güter- **641** 11, **652** 8, 14  
Wagen, Hand- *Bau* **497** 6  
Wagen, Hand- *Straßenrein.* **629** 8  
Wagen, Hilfs- **554** 11  
Wagen, Jagd- **440** 21  
Wagen, Käfig- **245** 47  
Wagen, Kamera- **258** 20  
Wagen, Karnevals- **243** 24  
Wagen, Kasten- **621** 31  
Wagen, Kehrrichtabfuhr- **629** 13  
Wagen, Kessel- **641** 10, **653** 31  
Wagen, Kinder- *Spielplatz* **172** 20  
Wagen, Kinder- *Vorschule* **143** 25  
Wagen, Kipp- *Eisenbahn* **653** 37  
Wagen, Kipp- *Eisenverarb.* **541** 24  
Wagen, Klein- **619** 21  
Wagen, Kleiner **17** 34  
Wagen, Kokslösch- **533** 19  
Wagen, Kombi- *Auto* **619** 17  
Wagen, Kombi- *Baby* **79** 35  
Wagen, Korb- **79** 31  
Wagen, Kraft- *Auto* **614** 1–52  
Wagen, Kraft- *Camping* **178** 10  
Wagen, Kraft- *Eisenbahn* **641** 38, **653** 32  
Wagen, Kraft- *Kfz* **621** 1–32  
Wagen, Kraft- *Steinbruch* **556** 7

Wagen, Kraft- *Werkstatt* **623** 58  
Wagen, Kühl- **653** 39  
Wagen, Kult- **283** 36  
Wagen, Lade- **401** 45  
Wagen, Last- **621** 31  
Wagen, Leiter- **249** 89  
Wagen, Lese- **426** 16  
Wagen, Lösch- **552** 10  
Wagen, Mittel- **645** 5  
Wagen, Möbel- **157** 42  
Wagen, Motiv- **243** 24  
Wagen, Mulden- **539** 69  
Wagen, Müll- *Abfall* **161** 12  
Wagen, Müll- *Straßenrein.* **629** 13  
Wagen, Müllabfuhr- **629** 13  
Wagen, Narkose- **72** 22  
Wagen, Notarzt- **162** 6  
Wagen, Paket- **707** 26  
Wagen, Panzer- **135** 52  
Wagen, Pritschen- *Kfz* **621** 6  
Wagen, Pritschen- *Ziegelei* **557** 18  
Wagen, Puppen- *Hausrat* **117** 10  
Wagen, Puppen- *Vorschule* **143** 25  
Wagen, Räum- **135** 52  
Wagen, Reisezug- **643** 1  
Wagen, Renn- **207** 48, 49, 52, 53  
Wagen, Rettungs- **162** 6  
Wagen, Roll- **593** 16  
Wagen, Rüst- **163** 51  
Wagen, Säge- **517** 39  
Wagen, Sammel- **423** 2  
Wagen, Schiebedach- **652** 22  
Wagen, Schlaf- **643** 36  
Wagen, Schlauch- **391** 26  
Wagen, Schleudertank- **401** 39  
Wagen, Schweiß- **523** 35  
Wagen, Schwenkdach- **653** 26

Wagen, Schwerlast- **631** 1  
Wagen, Seiten- **207** 39  
Wagen, Selbstentlade- **652** 24  
Wagen, Servier- **115** 32  
Wagen, Silier- **403** 29  
Wagen, Sonder- **135** 52  
Wagen, Spann- **554** 12, 15  
Wagen, Sport- *Auto* **619** 8  
Wagen, Sport- *Vorschule* **143** 30  
Wagen, Standseilbahn- **654** 13  
Wagen, Steuer- *Bahnhof* **638** 19  
Wagen, Steuer- *Eisenbahn* **644** 14  
Wagen, Stikken- **461** 87  
Wagen, Straßenkehr- **157** 39  
Wagen, Streifen- **135** 46  
Wagen, Stromrichter- **645** 4  
Wagen, Stuben- **79** 31  
Wagen, Tank- **695** 22  
Wagen, Toiletten- **695** 22  
Wagen, Trab- **205** 26  
Wagen, Trafo- **645** 3  
Wagen, Trag- **641** 43  
Wagen, Transformator- **645** 3  
Wagen, Transport- *Schmied* **525** 40  
Wagen, Transport- *Ziegelei* **557** 5  
Wagen, Trauben- **426** 16  
Wagen, Trieb- *Bahnhof* **639** 46  
Wagen, Trieb- *Bergbahn* **654** 1  
Wagen, Trieb- *Eisenbahn* **649** 41, 55, 61, 62  
Wagen, Trieb- *Straßenbahn* **627** 1, 13  
Wagen, Verschlag- **653** 28  
Wagen, Werkzeug- **623** 69  
Wagen, Wild- **441** 45  
Wagen, Wohn- *Camping* **178** 11, 24  
Wagen, Wohn- *Zirkus* **245** 35  
Wagen, Zahnradbahn- **654** 5  
Wagen, Zirkus- **245** 35

Wagen, Zug- **439** 41  
Wagenbug **627** 3  
Wagenfähre **45** 46  
Wagenförderung **533** 51  
Wagenheber **622** 6  
Wagenheck **627** 4  
Wagenkasten **643** 2  
Wagenteil, A- **627** 5  
Wagenteil, B- **627** 6  
Wagenteil, C- **627** 6  
Wagenteil, D- **627** 6  
Wagenteil, E- **627** 7  
Wagenübergang **645** 15  
Wägeschale **323** 35  
Waggon *Freizeitpark* **169** 40  
Waggon *Rummelplatz* **246** 11  
Waggon, Niederflur- **641** 37  
Wahl **141**  
Wahl, Sender- **615** 72  
Wahl, Titel- **615** 72  
Wahl, Urnen- **141** 1–14  
Wahlanzeige **139** 41  
Wahlanzeige, Messfeld- **485** 37  
Wahlaufruf **141** 14  
Wahlbenachrichtigung **141** 13  
Wahlberichterstattung **141** 15–29  
Wahlbezirk, gewonnener **141** 29  
Wähler **141** 7  
Wähler, Farbband- **731** 19  
Wähler, Funktions- **485** 9  
Wähler, Temperatur- **119** 9  
Wahlergebnis **141** 27  
Wählerliste **141** 4  
Wählerversammlung **139** 23–39  
Wahlhelfer **141** 3  
Wahlhelferin **141** 2  
Wahlkabine **141** 6

Wahllokal **141** 1–14  
Wahllokalnummer **141** 14  
Wahlnachberichterstattung **141** 30–34  
Wahlordnung **141** 8  
Wahlplakat **139** 29, 39, 40  
Wählrad, Funktions- **481** 12  
Wählrad, Programm- **481** 12  
Wahlrednerin **139** 26  
Wahlregler, Drehzahl- **715** 22  
Wahlschalter **489** 6  
Wählschalter, Dreh- **119** 28  
Wählscheibe **708** 8  
Wählscheibentelefon **708** 1  
Wahlsendung **141** 17  
Wahlstudio **141** 15  
Wähltastatur **724** 24, **725** 18  
Wahltaste, Funktions- **615** 87  
Wahltaste, Lautsprecher- **715** 34  
Wahltaste, Sprachen- **708** 29  
Wahlumschlag **141** 10  
Wahlurne **141** 11  
Wahlversammlung **139** 23–39  
Wahlwerbespot **139** 42  
Wahlwerbung **139** 39–42  
Wahlwiederholungstaste **708** 19  
wahre Rippe **51** 12  
Währung **125** 4  
Waidmann **440** 2  
Waidmesser **443** 42  
Waidstapel **440** 4  
Waidwerk **440**, **441**  
Wal **347** 28  
Wal, Pott- **347** 31  
Wald **436** 1–14  
Wald, Laub- **45** 4  
Wald, Misch- **45** 13  
Wald, Nadel- **45** 1

Walddrossel **337** 17  
Walderdbeere **397** 18  
Waldfrostspanner **431** 16  
Waldgeißbart **373** 5  
Waldhorn **273** 42  
Waldkante **497** 89  
Waldohreule **333** 19  
Waldpflanze **373**  
Waldschlepper **439** 27  
Waldschnepfe **445** 88  
Waldweg *Forstw.* **436** 3  
Waldweg *Geogr.* **45** 102  
Waldzecke **329** 49  
Walfigur **169** 28  
Walfisch **17** 11  
Walke, Zylinder- **571** 6–13  
Walkzylinder **571** 10  
Wall **205** 19  
Wall, Strand- **39** 81, **41** 11, 35  
Wall, Tuff- **35** 15  
Wall, Wolken- **27** 21  
Wallberg **35** 13  
Waller **341** 12, 13  
Wallerfisch **341** 12, 13  
Walliser Hackbrett **271** 34  
Wallmoräne **37** 58  
Walm, Krüppel- **499** 17  
Walm, Schopf- **499** 16  
Walmdach **499** 10, 60  
Walmfläche **499** 11, **501** 10  
Walmgaube **499** 13  
Walmgaupe **499** 13  
Walmkappe **501** 9  
Walmschifter **499** 63  
Walmziegel **501** 8  
Walnuss **399** 51  
Walnussbaum **399** 44

Walnussbaumzweig **399** 45  
Walnussfrucht **399** 49  
Walnusssamen **399** 51  
Walross, Polarmeer- **347** 25  
Walze *Goldschmied* **473** 5  
Walze *Kunst* **305** 40  
Walze *Papier* **579** 47  
Walze *Roulette* **255** 36  
Walze *Wasserbau* **661** 74  
Walze, Abstreifer- **405** 61  
Walze, Andrück- **510** 47  
Walze, Antriebs- **603** 79  
Walze, Arbeits- **541** 29, 30  
Walze, Ausgangs- **565** 44  
Walze, Band- **517** 16  
Walze, Blechkombi- **473** 3  
Walze, Breitlege- **571** 8  
Walze, Doppelabstreifer- **405** 59  
Walze, Drahtkombi- **473** 3  
Walze, Druck- **571** 28  
Walze, Einführ- **571** 9  
Walze, Eingangs- **565** 41  
Walze, Einlauf- **593** 34  
Walze, Einzugs- *Landw.* **405** 7  
Walze, Einzugs- *Sägewerk* **554** 4  
Walze, entwickelte **597** 13  
Walze, Farb- **593** 21, **595** 18, 32  
Walze, Feucht- **593** 22  
Walze, Gelatine- **304** 12  
Walze, Gummi- **597** 8  
Walze, Kalander- **571** 32  
Walze, Kehr- **629** 16  
Walze, Kletter- **554** 5  
Walze, Kühl- **593** 31  
Walze, Leder- **304** 23  
Walze, Leim- **601** 33  
Walze, Leit- **571** 16

Walze, Messer- **391** 35  
Walze, Muster- **511** 15  
Walze, Ober- **541** 29  
Walze, Packer- **407** 34  
Walze, Pendel- **595** 40  
Walze, Putz- **571** 43  
Walze, Quetsch- **571** 3  
Walze, Rau- **571** 41, 42  
Walze, Regulier- **593** 39  
Walze, Reinigungs- **405** 73  
Walze, Rillen- **512** 30  
Walze, Schaufel- **590** 25  
Walze, Schreib- **731** 6  
Walze, Speise- **571** 30  
Walze, Straßen- **631** 19  
Walze, Streich- **567** 4  
Walze, Tiefdruck- **597** 10, 17  
Walze, Tisch- **515** 46  
Walze, Transport- *Fotogr.* **481** 7  
Walze, Transport- *Glas* **562** 11  
Walze, Umlenk- **571** 6  
Walze, Unter- **541** 30  
Walze, Versenk- **661** 77  
Walze, Vorschub- *Forstw.* **439** 19  
Walze, Vorschub- *Sägewerk* **555** 41  
Walze, Wickel- **571** 14  
Walze, Zug- **593** 35  
Walzenbandage **631** 20  
Walzenbewicklung **119** 4  
Walzendrehknopf **731** 15  
Walzenentwicklungsmaschine *Druck* **597** 9  
Walzenentwicklungsmaschine *Fotogr.* **483** 56  
Walzenführungsring **603** 78  
Walzenkorrektur **597** 12  
Walzenkrone **661** 75  
Walzenlager **541** 35  
Walzenlöser **731** 4



Walzenpaar **565** 40  
Walzenständer **541** 32  
Walzenstechknopf **731** 2  
Walzenstellung **279** 37  
Walzenstraße **541** 41–49  
Walzenwehr **661** 73  
Walzenzug **631** 19  
Walzgerüst **541** 31–35  
Walzgut **541** 26  
Wälzlager **531** 69  
Walzspalt **541** 34  
Wälzsprung **229** 23  
Walzstück **541** 26  
Wälztechnik **229** 24  
Walzwerk **541** 21–49  
Wamme **457** 39  
Wams, Prinzen- **243** 38  
WAN **721** 7  
Wand **233** 2  
Wand, Apartment- **116** 1  
Wand, Außen- **499** 32, 77, **501** 37  
Wand, Backstein- *Bau* **491** 8  
Wand, Backstein- *Schule* **145** 26  
Wand, Beton- **503** 1  
Wand, Bild- **260** 11  
Wand, Bord- **403** 29  
Wand, Bretter- **493** 25  
Wand, Bruch- **556** 4  
Wand, Eis- **233** 19  
Wand, Fachwerk- **497** 48  
Wand, Fels- **233** 2  
Wand, Frucht- **399** 50  
Wand, Fruchtknoten- **353** 66  
Wand, Garderoben- **110** 2  
Wand, Gitter- **419** 5, 7  
Wand, Haus- **497** 29  
Wand, Hohlblockstein- **491** 15

Wand, Keller- **503** 1  
Wand, Küchen- **116** 26  
Wand, Kulissen- **141** 26  
Wand, Ladebord- **407** 37  
Wand, LED- **141** 24  
Wand, Lein- *Diskotheek* **252** 12  
Wand, Lein- *Kunst* **302** 21  
Wand, Lein- *Politik* **139** 30  
Wand, Mittel- **425** 54  
Wand, Netz- **450** 5  
Wand, Pinn- **147** 40  
Wand, Projektions- *Schule* **145** 17  
Wand, Projektions- *Universität* **148** 8  
Wand, Regal- **111** 1, **116** 1  
Wand, Schall- **248** 19  
Wand, Scheide- **57** 65  
Wand, Schlag- **241** 71  
Wand, Schrank- *Büro* **725** 30  
Wand, Schrank- *Hausrat* **116** 1  
Wand, Schüttbodyeton- **493** 7  
Wand, Schutz- **491** 90, **501** 35  
Wand, Seiten- *Eisenbahn* **653** 29  
Wand, Seiten- *Landw.* **401** 37, **419** 18  
Wand, Sprossen- *Turnen* **221** 20  
Wand, Sprossen- *Vorschule* **143** 46  
Wand, Spund- *Bau* **493** 17  
Wand, Spund- *Wasserbau* **660** 6  
Wand, Steil- **37** 47  
Wand, Stirn- **652** 10  
Wand, Studio- **116** 1  
Wand, Trenn- *Bau* **493** 25  
Wand, Trenn- *Büro* **728** 1, 22  
Wand, Trenn- *Landw.* **419** 41  
Wand, Vorder- **323** 26  
Wand, Werkzeug- **622** 14  
Wandbalken **497** 39  
Wandbild *Büro* **725** 29

Wandbild *Kunst* **302** 40  
Wandbrunnen **166** 15  
Wanddekoration *Büro* **724** 8, **728** 21  
Wanddekoration *Restaurant* **151** 57, **153** 36  
Wände, Medien- **139** 5  
Wanderdüne **39** 85  
Wanderer **433** 40  
Wanderfalke **333** 4  
Wanderform **433** 40  
Wanderkajak **190** 5  
Wanderkino **261** 52  
Wandern, Berg- **233**  
Wanderstiefel **93** 18  
Wanderzirkus **244, 245**  
Wandfolie **401** 27  
Wandhalterung **711** 13  
Wandkachel **121** 18  
Wandkalender *Büro* **729** 45  
Wandkalender *Med.* **64** 18  
Wandkarte **145** 25  
Wandlampe *Drechsler* **520** 14  
Wandlampe *Eisenbahn* **643** 60  
Wandlaus **429** 39  
Wandler, A/D- **587** 9  
Wandler, Analog-digital- **587** 9  
Wandler, Bild- **74** 7  
Wandler, Format- **261** 58  
Wandler, Oberspannungs- **649** 4  
Wandleuchte **110** 22  
Wandleuchter **287** 16  
Wandlüfter **150** 19  
wandmontiertes Pylonensystem **147** 38  
Wandplaner **724** 35  
Wandpult **154** 16  
Wandputz **503** 60  
Wandscheibe **103** 16  
Wandschmuck **151** 57

Wandschneidekelle **510** 41  
Wandschränkchen **65** 30  
Wandschreibpult **154** 16  
Wandsensor **495** 41  
Wandspalierbaum **386** 2  
Wandspiegel **248** 5  
Wandsteckdose **108** 18  
Wandstreifen **295** 11  
Wandtafel **145** 10  
Wanduhr *Büro* **724** 9  
Wanduhr *Flohmarkt* **249** 90  
Wanduhr *Hausrat* **111** 11  
Wanduhr *Tankstelle* **624** 1  
Wanduhr *Uhrmacher* **474** 32  
Wandung, Lauf- **442** 35  
Wandventilator **150** 19  
Wandwange **503** 45  
Wange *Anat.* **49** 15  
Wange *Haus* **107** 27  
Wange *Hausrat* **119** 38  
Wange *Kunst* **297** 40  
Wange *Tischler* **515** 23  
Wange, Drehbank- **520** 2  
Wange, Frei- **503** 44  
Wange, Licht- **503** 44  
Wange, Wand- **503** 45  
Wangenbein **49** 14  
Wangenfleck **417** 23  
Wangenmauer **661** 90  
Wanne *Militär* **129** 51  
Wanne *Weinbau* **426** 10  
Wanne, Absteh- **562** 15  
Wanne, Arbeits- **562** 5  
Wanne, Bade- *Baby* **78** 3  
Wanne, Bade- *Bad* **121** 1  
Wanne, Bade- *Seerettung* **685** 21  
Wanne, Dusch- **121** 15

Wanne, Entwicklungs- **597** 11  
Wanne, Fett- **461** 84  
Wanne, Läuter- **562** 4  
Wanne, Lege- **408** 11  
Wanne, Öl- **611** 19  
Wanne, Schmelz- **562** 1, 3, 14, **563** 51  
Wanne, Spül- **590** 1  
Wanne, Wasch- **249** 86  
Wanne, Wässerungs- **483** 15  
Wannenablauf **121** 16  
Want *Schiff* **665** 16  
Want *Segeln* **193** 9  
Want, Bramstenge- **665** 18  
Want, Stenge- **665** 17  
Wantenspanner **193** 10  
Wanhänger **193** 5  
Wanze **429** 39  
Wanze, Bett- **429** 39  
Wanze, Wasser- **329** 6  
Wanzenkraut **395** 8  
Wapiti **347** 3  
Wappen *Heraldik* **127** 14, 15  
Wappen *Karneval* **243** 43  
Wappen, Allianz- **127** 14, 15  
Wappen, Ehe- **127** 14, 15  
Wappen, Stadt- **127** 45  
Wappen, Voll- **127** 1  
Wappenbeschreibung **127** 19–25  
Wappenfeld **127** 19–25  
Wappenhelm **127** 7–10  
Wappenkunde **127** 1–38  
Wappenmantel **127** 16  
Wappenzelt **127** 16  
Waran, Wüsten- **341** 31  
Ware **571** 1, 15, 19, 26, 36, 45  
Ware, Aufschnitt- **459** 42  
Ware, Back- **624** 19

Ware, Block- **554** 33  
Ware, dekorierte **165** 41  
Ware, gehängte **165** 40  
Ware, gelegte **165** 40  
Ware, geraute **571** 44  
Ware, gestapelte **165** 40  
Ware, Holz- **520** 20  
Ware, Woll- **571** 6–13  
Waren, Back- **460** 53–60  
Waren, Fleisch- **459** 29–33  
Waren, Konditorei- **460** 23–52  
Waren, Kurz- **469** 18–22  
Waren, Süß- **625** 52  
Waren, Weiß- **165** 60  
Waren, Wirk- **165** 61  
Waren, Wurst- **459** 34–39  
Warenabzug **569** 28, 43  
Warenaufrollung **569** 29, 44  
Warenbaum **567** 14  
Warenhaus *Kaufhaus* **164, 165**  
Warenhaus *Stadt* **157** 34  
Warenkorb **165** 59  
Warenregal **117** 36  
Warenschaft **575** 21, 23  
Warenstange **590** 6  
Warentrennstab **463** 112  
Warenzeichen, eingetragenes **309** 41  
Warmbeet **388** 16  
Wärme, Rest- **551** 53  
Wärmeableitung **15** 64  
Wärmeaustauschelement **705** 4  
Wärmekamin **597** 5  
Wärmekraftwerk **47** 34  
Wärmelampe **624** 26  
warme Luftströmung **29** 18  
warme Meeresströmung **43** 29  
Wärmemittelabflussleitung **495** 9

Wärmemittelpumpe **495** 7  
Wärmemittelzuflussleitung **495** 8  
Wärmepumpe **495** 11, 25–26  
Wärmer, Bein- **91** 45  
Wärmer, Bier- **150** 27  
Wärmeschutz **607** 8  
Wärmeschutzschild **699** 4, 19  
warmes Gericht **152** 23  
Wärmetauscher *Eisenbahn* **651** 36, 55  
Wärmetauscher *Energie* **495** 10, **551** 39, 46  
Wärmetauscher *Kokerei* **552** 27  
Wärmetauscher *Militär* **131** 19  
Wärmetauscher *Textil* **571** 23  
Wärmetauscher, Schwebegas- **553** 10  
Wärmetauscher, Zusatz- **651** 43  
Wärmeträgerrohr **495** 4  
Wärmeüberträger **551** 39  
Wärmflasche **249** 91  
Warmfront **27** 5, **29** 17  
Warmhaltebox **78** 22  
Warmhalteplatte **115** 51  
Warmhalteteller **78** 29  
Warmhaus **388** 4, **389** 32  
Warmluft *Meteor.* **27** 24, 31  
Warmluft *Textil* **565** 5  
Warmmassivumformung **525**  
Wärmung, Vor- **66** 4  
Warmwasserbehälter **453** 10  
Warmwassergriff **507** 28  
Warmwasser-Ladepumpe **107** 53  
Warmwasserleitung **107** 44  
Warmwasserspeicher **107** 56, **495** 10  
Warnball **182** 4  
Warnblinklicht *Auto* **615** 80  
Warnblinklicht *Feuerwehr* **163** 55  
Warnblinklicht *Flugzeug* **689** 64  
Warnhinweis **622** 44

Warnkleidung **641** 25  
Warnkreuz **633** 41  
Warntafel *Landw.* **407** 37  
Warntafel *Strand* **182** 5  
Warnweste **441** 43  
Warnzeichen **697** 39, 40  
Warnzeichen, Strahlen- **549** 60  
Wart, Campingplatz- **178** 7  
Wart, Tor- **208** 10, **237** 25  
Warte **549** 48  
Warte, Leucht- **682** 27  
Warte, Schalt- *Brauerei* **453** 25  
Warte, Schalt- *Molkerei* **423** 7, 8–11  
Warte, Stell- **265** 1  
Warte, Stern- **21** 1  
Warte, Weg- **365** 25  
Warte, Wetter- **680** 33  
Wartebank **638** 27  
Wartehalle **695** 18  
Wärtel, Gieß- **285** 75  
Wärter, Deich- **659** 28  
Wärter, Schranken- **633** 42  
Wärter, Strand- **182** 16  
Wärter, Strecken- **633** 44  
Warteraum **64** 1  
Wartezimmer **64** 1  
Wartezimmer-Fernseher **64** 3  
Wartturm **285** 35  
Wartungsfahrzeug **695** 22  
Wartungsklappe **555** 65  
Wartungssystem **705** 17  
Warze, Brust- **49** 39  
Warze, Spinn- **563** 53  
Warzenhof **49** 40  
Waschanlage *Friseur* **470** 30  
Waschanlage *Tankstelle* **626** 5  
Waschanlage, Pkw- **625** 82



Waschanlage, Scheiben- **615** 68  
Waschbär **349** 12  
Waschbecken *Bad* **121** 23  
Waschbecken *Camping* **178** 9  
Waschbecken *Friseur* **471** 13  
Waschbecken *Med.* **68** 17  
Waschbecken, Doppel- **155** 33  
Waschbecken, Hand- **65** 38  
Waschbrett **249** 87  
Waschbütte **249** 86  
Wäsche *Haus* **107** 25  
Wäsche *Kleidung* **87**  
Wäsche, Bett- **165** 60  
Wäsche, Blut- **70** 10  
Wäsche, Damen- **87** 1  
Wäsche, Druckluft- **453** 3  
Wäsche, Herren- **87** 47  
Wäsche, schmutzige **119** 23  
Wäsche, Tisch- **165** 60  
Wäsche, Unter- **87** 1, 47  
Wäscheabteil **155** 32  
Wäschefach **112** 2  
Wäschehaken **107** 23  
Wäscheleine *Haus* **107** 24  
Wäscheleine *Hausrat* **119** 35  
Waschen **565** 4, **573** 15, 22, 48  
Wascher, Ammoniak- **552** 23  
Wascher, Benzol- **552** 24  
Wascher, Bild- **483** 15  
Wascher, Rauchgas- **161** 27  
Wascher, Schwefelwasserstoff- **552** 22  
Wäscheschublade **113** 22, **117** 22  
Wäschestampfer **249** 85  
Wäscheständer **119** 34  
Waschetage **453** 3, 27  
Wäschetrockner **119** 34  
Wäschetrockner, Abluft- **119** 30

Wäschetrockner, Scheren- **119** 36  
Wäschetruhe **119** 22  
Waschflasche, Gas- **325** 58  
Waschgerät **119** 24  
Waschküchenfenster **491** 5  
Waschmaschine *Energie* **495** 30  
Waschmaschine *Hausrat* **119** 25  
Waschmedium **552** 37  
Waschmittel **462** 42  
Waschöltank **552** 43  
Waschprogrammanzeige **626** 8  
Waschpulver **624** 37  
Waschraum **178** 8  
Waschschüssel **249** 82  
Waschservice **249** 81  
Waschständer **249** 84  
Waschstraße **626** 5  
Waschtisch **643** 48  
Waschtrommel **119** 26  
Waschvollautomat **119** 25  
Waschwanne **249** 86  
Wasser *Feuerwehr* **163** 66  
Wasser *Kirche* **291** 45  
Wasser *Restaurant* **151** 40  
Wasser *Tankstelle* **626** 28  
Wasser, Alt- **45** 75  
Wasser, Fahr- *Fluss* **659** 13  
Wasser, Fahr- *Navigation* **679** 2, 5, 6–18  
Wasser, filtriertes **158** 12  
Wasser, Frucht- **61** 37  
Wasser, Gas- **552** 39  
Wasser, Grund- **37** 24  
Wasser, Haar- **471** 11  
Wasser, Kühl- *Eisenbahn* **651** 78  
Wasser, Kühl- *Energie* **549** 19  
Wasser, Löt- **505** 7  
Wasser, Mineral- **462** 57

Wasser, Mund- **121** 29  
Wasser, offenes **684** 4  
Wasser, Rand- **37** 35  
Wasser, Rasier- **121** 30  
Wasser, Roh- **158** 4  
Wasser, Salz- **537** 17  
Wasser, Speise- **551** 48  
Wasser, Tauf- **291** 11  
Wasser, Trink- **697** 33  
Wasserabfluss **159** 57  
Wasserablauf *Fischzucht* **447** 7  
Wasserablauf *Fotogr.* **483** 17  
Wasserabscheider **549** 9  
Wasseranschluss *Landw.* **409** 33  
Wasseranschluss *Med.* **67** 42  
Wasseranschluss *Schule* **147** 4  
Wasserassel **329** 3  
Wasserauffangbehälter **453** 5  
Wasseraufnahme **256** 12  
Wasserbad *Chemie* **323** 13  
Wasserbad *Tischler* **515** 12  
Wasserbad, thermokonstantes **67** 41  
Wasserball *Schwimmbad* **187** 27  
Wasserball *Schwimmen* **189** 41–45  
Wasserball *Strand* **183** 25  
Wasserballspiel **189** 41–45  
Wasserballtor **189** 41  
Wasserbassin **389** 29  
Wasserbau **660, 661**  
Wasserbehälter **389** 29  
wasserdichte **474** 26  
wasserdichter Beton **679** 70  
Wassereimer **626** 26  
Wasserfall *Geogr.* **35** 43  
Wasserfall *Schwimmbad* **187** 10  
Wasserfall, künstlicher **166** 9  
Wasserfarbbild **143** 5

Wasserfarbe **302** 18  
Wasserfarbkasten **143** 6  
Wasserfläche, gekennzeichnete **679** 37  
Wasserflugzeug **693** 1–10  
Wasserfontäne **187** 7  
wasserführende Schicht *Geogr.* **37** 25, **158** 2  
wasserführende Schicht *Wasservers.* **159** 38  
Wassergeflügel **167** 51–54  
Wassergerät **507** 12–25  
Wasserglas *Med.* **68** 12  
Wasserglas *Vorschule* **143** 8  
Wassergraben *Pferdesport* **205** 22  
Wassergraben *Zoo* **171** 27  
Wasserhahn *Hausrat* **108** 7  
Wasserhahn *Installateur* **507** 31, 34  
Wasserhaltung **533** 30  
Wasserhochbehälter **158** 18  
Wasserhochreservoir **158** 18  
Wasserhuhn **335** 25  
Wasserjagd **441** 46  
Wasserjungfer **329** 5  
Wasserkanne **249** 83  
Wasserkanone **187** 21  
Wasserkaraffe **115** 47  
Wasserkasten *Bad* **121** 47  
Wasserkasten *Eisenbahn* **647** 67  
Wasserkasten *Schweißer* **528** 17  
Wasserkessel **108** 26  
Wasserkissen **39** 18  
Wasserkraftwerk **551** 26  
Wasserkugel **449** 19  
Wasserkühler **609** 47  
Wasserkühlung **701** 7  
Wasserkunst **166** 8  
Wasserlauf **167** 45  
Wasserleitung **301** 68  
Wasserlilie **367** 8

Wasserlinie **195** 31  
Wasserlinse **375** 37  
Wassermalbild **143** 5  
Wassermalkasten **143** 6  
Wassermann **19** 66  
Wassermantel **611** 54  
Wassermelder **495** 32  
Wassermischbatterie **108** 7  
Wassermodul **643** 46  
Wassermolch **341** 20  
Wassermotte **329** 14  
Wassermühle *Geogr.* **45** 77  
Wassermühle *Mühle* **451** 37  
Wassernachtigall **337** 15  
Wassernatter **341** 38  
Wassernixe **281** 25  
Wasserpest **375** 58  
Wasserpflanze **375** 15  
Wasserpilz **187** 11  
Wasserpumpenraum **453** 11  
Wasserpumpenriemenscheibe **611** 55  
Wasserpumpenzange *Heimwerken* **519** 12  
Wasserpumpenzange *Installateur* **507** 62, **509** 56  
Wasserreservoir **388** 2  
Wasserrohr *Gärtnerei* **389** 30  
Wasserrohr *Kraftwerk* **547** 17  
Wasserschale **147** 28  
Wasserschlange **17** 16  
Wasserschlauch **491** 38  
Wasserschwamm **304** 25  
Wasserschwertel **367** 8  
Wasserschwertlilie **367** 8  
Wasserski **197** 41–58  
Wasserskier *Strand* **182** 12  
Wasserskier *Wassersport* **197** 52–58  
Wasserskifahren **182** 9–12  
Wasserskifahrer **182** 12

Wasserskiläuferin **197** 41  
Wasserskisport **197** 41–58  
Wasserskisprache **197** 45–51  
Wasserskorpion **329** 6  
Wasser speiende Schlange **187** 25  
Wasserspeier **295** 31  
Wasserspiegel, Karst- **39** 62  
Wasserspiel **166** 8  
Wasserspielzeug *Schwimm bad* **187** 26  
Wasserspielzeug *Strand* **183** 29  
Wasserspringen **189** 35–40  
Wasserstag **665** 15  
Wasserstandsanzeiger *Chemie* **323** 15  
Wasserstandsanzeiger *Eisenbahn* **647** 45  
Wasserstandsanzeiger *Hafen* **680** 37  
Wassersteckling **387** 19  
Wasserstoff **15** 1  
Wasserstoffatom **15** 24, 35  
Wasserstoffbombenexplosion **25** 15  
Wasserstoffhauptzufuhr **703** 36  
Wasserstoffkühler **547** 52  
Wasserstoffleitung **703** 51  
Wasserstoffpumpe, Hochdruck- **703** 42  
Wasserstoffspeicher **133** 54  
Wasserstofftank *Auto* **613** 38  
Wasserstofftank *Raumfahrt* **701** 42, **703** 55  
Wasserstoffzufuhr **325** 12  
Wasserstrahl **166** 22  
Wasserstrahlpumpe **67** 42  
Wassertank *Kfz* **621** 11  
Wassertank *Navigation* **679** 65  
Wassertemperaturangabe **183** 35  
Wassertemperaturanzeige **614** 58  
Wassertemperaturfühler **617** 8  
Wasserturm *Bergwerk* **533** 9  
Wasserturm *Geogr.* **45** 81  
Wasserturm *Wasservers.* **158** 18

Wasserüberfall **451** 46  
Wasseruhr **159** 53  
Wasser-und-Dampf-Fontäne **35** 11  
Wasserundurchlässige Schicht **159** 36  
Wässerungsgerät **483** 15  
Wässerungswanne **483** 15  
Wasserversorgung **158, 159**  
Wasserversorgung, Einzel- **159** 40–52  
Wasservorlage, Niederdruck- **528** 8  
Wasserwaage *Bau* **491** 55  
Wasserwaage *Heimwerken* **519** 29  
Wasserwaage *Installateur* **507** 79  
Wasserwanze **329** 6  
Wasserwellklammer **470** 15  
Wasserwolf **341** 16  
Wasserzähler **159** 58  
Wasserzähler, Flügelrad- **159** 53  
Wasserzeichen, Schatten- **577** 18  
Wasserzufluss *Installateur* **507** 18  
Wasserzufluss *Wasservers.* **159** 54  
Wasserzuflussleitung **453** 49  
Wasserzulauf *Fischzucht* **447** 6  
Wasserzulauf *Fotogr.* **483** 16  
Wasserzulauf *Landw.* **409** 32  
Wasserzuleitung **421** 17  
Watt **41** 27, 34  
Watte, Brenn- **561** 11  
Watte, Zucker- **247** 53  
Wattebällchen **462** 46  
Wattebäuschchen **462** 46  
Wattenküste **41** 26  
Wattenmeer **41** 27, 30, 34  
Wattgrenze **45** 10  
WC **643** 17, 52, **645** 19, 24  
Webcam **723** 9  
Weben, Jacquard- **567** 15, 16  
Weben, Schaft- **567** 1–14

Weber **575** 4  
Weber, Leine- **337** 7  
Weberei **567**  
Webfach **567** 10  
Webkamm **567** 9  
Webkante **575** 20  
Webseite **585** 27, 28  
Webseitengestaltungssoftware **585** 24  
Website *Internet* **721** 26  
Website *Mediengest.* **585** 29, 33  
Wechsel *Bau* **497** 41  
Wechsel *Jagd* **440** 19  
Wechsel, Druckbogen- **593** 8  
Wechsel, Mond- **19** 2–7  
Wechsel, Wild- **440** 19  
Wechselaufbau **653** 40  
Wechselbalken **497** 41, **499** 71  
Wechselbrücke **621** 23  
Wechselfeld, magnetisches **613** 24  
Wechselfräser **464** 5  
Wechselgeldkasse **707** 21  
Wechselgrund, Tapeten- **510** 4  
Wechselhebel **515** 56  
Wechselkurstabelle **636** 22  
Wechselobjektiv **481** 81  
Wechselrad **31** 14  
Wechselräderekasten **543** 7  
Wechselrichter *Auto* **613** 20  
Wechselrichter *Energie* **495** 17, **551** 23  
Wechselschalter, Laufrichtungs- **715** 98  
Wechselsprechanlage **633** 48  
Wechselstelle **636** 21  
Wechselstromzähler **509** 36  
Wechselstube **636** 21  
Wechseltierchen **332** 4  
Wechselwinkel **318** 10  
Wechsler, Farb- **265** 49



Wechsler, Geld- **627** 33  
Wechte **233** 25  
Wechte, Firn- **233** 25  
Wechte, Schnee- **233** 25  
Weckalarmknopf **475** 8  
Wecke **460** 19–22  
Wecken **460** 19–22  
Wecker *Hausrat* **112** 22  
Wecker *Uhr* **475** 11  
Wecker, Kurzzeit- *Fotogr.* **483** 18  
Wecker, Kurzzeit- *Uhrmacher* **474** 35  
Wecker, Labor- **483** 18  
Weckglas **109** 28  
Weckuhr **475** 11  
Weckzeitanzeige **475** 13  
Wedel **445** 21  
Wedel, Lösch- **522** 3  
Wedel, Nacken- **470** 10  
Wedel, Palm- **385** 3  
Wedel, Weihwasser- **291** 50  
Weg, Bohlen- **491** 79  
Weg, Fahr- **45** 99  
Weg, Feld- *Geogr.* **45** 102  
Weg, Feld- *Landw.* **403** 14  
Weg, Flucht- **697** 14  
Weg, Forst- **436** 3  
Weg, Fuß- **45** 42  
Weg, Garten- **368** 15, **386** 24  
Weg, Geh- *Haus* **103** 61  
Weg, Geh- *Straße* **628** 9  
Weg, Hohl- **45** 84  
Weg, Holzabfuhr- **436** 3  
Weg, Kies- **166** 18  
Weg, Kreuz- **287** 54  
Weg, Park- **166** 38  
Weg, Platten- **103** 35  
Weg, Roll- **694** 2

Weg, rollstuhlgerechter **697** 13  
Weg, Über- *Stadt* **156** 18, **157** 72  
Weg, Über- *Straße* **628** 11  
Weg, Wald- *Forstw.* **436** 3  
Weg, Wald- *Geogr.* **45** 102  
Wega **17** 22  
Wegeinfassung *Garten* **368** 16  
Wegeinfassung *Park* **166** 37  
Weger, Ducht- **191** 28  
Wegerich, Spitz- **377** 11  
Wegerung, Boden- **675** 66  
Wegerung, Seiten- **675** 65  
Wegmalve **365** 13  
Wegrand **363**, **365**  
Wegrauke **371** 16  
Wegwarte **365** 25  
Wegweiser **45** 110  
Wegwerfhandschuh **162** 8  
Wegwerfwindel **78** 15  
Wehr **45** 65  
Wehr, Brust- **285** 21  
Wehr, Chemie- **162** 5  
Wehr, Feuer- *Feuerwehr* **162**, **163**  
Wehr, Feuer- *Flughafen* **694** 7  
Wehr, Mühl- **451** 45  
Wehr, Schützen- **661** 82  
Wehr, Walzen- **661** 73  
Wehrbeauftragter **139** 19  
Wehrgang **285** 20  
Wehrhahn **335** 30  
Wehrplatte **285** 8  
Wehrsohle **661** 89  
Wehrturm **285** 4  
Weibchen **429** 32  
Weibchen, Ameisen- **329** 22  
weibliche Blüte **355** 6, 13, **357** 43, **359** 20, **375** 27, 55, **383** 32, 50, **385** 7, 14, 42, 43, **399**  
46, **411** 50

weibliche Hauptrolle **257** 27  
weibliche Pflanze **411** 10  
weiblicher Blütenkolben **385** 6  
weiblicher Blütenstand **385** 50, **411** 11, **413** 32  
weiblicher Schmetterling **433** 31  
weiblicher Spross **357** 46, 48  
weiblicher Teil **375** 26  
weiblicher Vorkern **61** 12, 22  
weibliches Geschlechtsorgan **57** 93  
Weichbleikern **443** 56  
Weichbodenmatte **221** 18  
Weiche *Anat.* **49** 43  
Weiche *Eisenbahn* **633** 27  
Weiche, einfache **635** 56, 57–60  
Weiche, Hand- **633** 16  
Weiche, Kanal- **660** 31  
Weiche, Kreuzungs- **635** 61  
weiche Hirnhaut **51** 80  
weiche Kontaktlinse **476** 24  
Weichenanlage **627** 38  
Weichenantrieb *Eisenbahn* **633** 35  
Weichenantrieb *Straßenbahn* **627** 44  
Weichenlaterne **633** 19  
Weichenschaltsignal **627** 40  
Weichensignal **633** 19, 33, **635** 56, 57–65  
Weichenspitzenverschluss **633** 28  
Weichentrog **633** 34  
Weichenzunge **633** 21  
weicher Gaumen **55** 24  
Weich-Keim-Etage **453** 8, 28  
Weichstock **453** 8  
Weichtier **332** 30  
Weichwasserkondensator **453** 6  
Weide *Korbmacher* **521** 14, 15  
Weide *Landw.* **419** 22  
Weide, Korb- **355** 29  
Weide, Sal- **355** 24

Weide, Trauer- **167** 63  
Weide, Vieh- **401** 49  
Weidelgras, Deutsches **415** 26  
Weidelgras, Welsches **415** 26  
Weidenklee **415** 2  
Weidevieh **401** 50  
Weidezaun **401** 54  
Weidmann **440** 2  
Weidmesser **443** 42  
Weidsack **440** 4  
Weidwerk **440, 441**  
Weigelie **359** 23  
Weihe, Gabel- **333** 15  
Weihe, Königs- **333** 15  
Weihe, Rohr- **333** 17  
Weihe, Rost- **333** 17  
Weihe, Sumpf- **333** 17  
Weihnachtsstollen **460** 12  
Weihrauchfass **291** 38  
Weihrauchlöffel **291** 43  
Weihrauchschiffchen **291** 42  
Weihwasserkessel **291** 47  
Weihwasserwedel **291** 50  
Weiler **45** 101  
Weimutskiefer **357** 30  
Wein *Kirche* **291** 46  
Wein *Supermarkt* **462** 33  
Wein, Rosé- **462** 33  
Wein, Rot- **462** 33  
Wein, Weiß- **462** 33  
Wein, wilder *Bot.* **361** 16  
Wein, wilder *Garten* **368** 6  
Weinbau *Landw.* **435** 37  
Weinbau *Weinbau* **426**  
Weinbauer **426** 13  
Weinbaugelände **426**  
Weinbeere **426** 5

Weinberg *Geogr.* **45** 64  
Weinberg *Weinbau* **426** 1  
Weinbergsschlepper *Landw.* **435** 38  
Weinbergsschlepper *Weinbau* **426** 18  
Weinbergsschnecke **332** 36  
Weinbergsgelände **426**  
Weinbütte **426** 15  
Weindieb **427** 13  
Weinfass **427** 3  
Weinflasche *Restaurant* **150** 23  
Weinflasche *Tankstelle* **624** 3  
Weinflasche *Weinkeller* **427** 15  
Weingarten **426** 1  
Weinglas *Hausrat* **113** 31, **114** 13  
Weinglas *Restaurant* **150** 24  
Weinglas *Weinkeller* **427** 20  
Weinkaraffe **151** 42  
Weinkarte **151** 41  
Weinkeller **427**  
Weinkellner **151** 56  
Weinkrug **427** 16  
Weinküfer **427** 19  
Weinküfermeister **427** 18  
Weinkühler **151** 45  
Weinlaub **151** 48  
Weinleserin **426** 11  
Weinlokal **151** 37–57  
Weinpfahl **426** 7  
Weinprobe **427** 17  
Weinranke **426** 2  
Weinrebe *Gärtnerei* **387** 22  
Weinrebe *Weinbau* **426** 2–9  
Weinrebenblatt **426** 4  
Weinrebenzeile **435** 41  
Weinregal **462** 32  
Weinstock **426** 2–9  
Weinstube **151** 37–57

Weinstütze **427** 16  
Weintraube *Supermarkt* **463** 87  
Weintraube *Weinbau* **426** 5  
Weinverkostung **427** 17  
Weise, Bau- **589** 1  
Weisel **425** 6  
Weiselwiege **425** 48  
Weiser, Weg- **45** 110  
Weiß *Farbe* **313** 10  
Weiß *Heraldik* **127** 27  
Weiß, Edel- **375** 10  
Weißblässe **335** 25  
Weißbrot *Bäckerei* **460** 10  
Weißbrot *Supermarkt* **462** 22  
Weißbrot, Stangen- *Bäckerei* **460** 13  
Weißbrot, Stangen- *Supermarkt* **462** 16  
Weißbuche **355** 63  
Weißclown **245** 33  
Weißdorn, Eingriffeliger **361** 30  
Weißdrossel **337** 17  
Weiße **175** 4  
Weiße Bachstelze **336** 11  
Weiße Erve **415** 19  
weiße Figur **175** 4  
Weiße Lilie **367** 12  
Weiße Narzisse **367** 4  
Weißer Knollenblätterpilz **379** 5  
Weißer Seerabe **335** 11  
Weißer Wiesenklees **415** 2  
weißes Feld **175** 2  
weiße Taste **277** 4  
Weiße Trüffel **381** 9  
Weißglascontainer **161** 7  
Weißgoldschließe **96** 10  
Weißkäse **423** 40  
Weißklee **415** 2  
Weißkohl **393** 32

Weißkraut **393** 32  
Weißleim **519** 36  
Weißling, Kohl- **431** 25, 26  
Weißtanne **357** 1  
Weißwaren **165** 60  
Weißwein **462** 33  
Weißweinglas **115** 81  
Weite **464** 19  
Weite, lichte **657** 13  
Weite, Raster- **581** 20  
Weite, Schlüssel- **531** 21  
Weite, Schuss- **440** 18  
Weite, Spann- *Brücke* **657** 14, 26  
Weite, Spann- *Flugzeug* **687** 2  
Weite, Stütz- **657** 14  
weiterführende **147** 1–40  
Weitfixleisten **465** 55  
weit sichtbare **45** 63  
Weitsprung **229** 37–41  
Weitwinkelobjektiv **481** 83  
Weitwinkel-TV-Kamera **23** 14  
Weizen **413** 23  
Weizen, Gift- **435** 24  
Weizen, Strand- **371** 30  
Weizen, türkischer **413** 31  
Weizenbrötchen **460** 20  
Weizenmehl **460** 58  
Weizenmischbrot **460** 9  
welke Blüte **397** 58  
Welle *Auto* **617** 58  
Welle *Maschinenteil* **531** 61  
Welle *Militär* **133** 49  
Welle, Antriebs- *Auto* **617** 18  
Welle, Antriebs- *Motor* **611** 43  
Welle, Antriebs- *Wasserbau* **661** 55  
Welle, Brandungs- **181** 31  
Welle, Brems- **531** 99

Welle, Drehkraft- **131** 13  
Welle, Eingangs- **617** 20  
Welle, Erdbeben- **35** 27  
Welle, Flügel- **451** 6  
Welle, Flut- **35** 51  
Welle, Föhn- **201** 35  
Welle, Gelenk- *Auto* **617** 65  
Welle, Gelenk- *Eisenbahn* **649** 51, **651** 29, 83  
Welle, Gelenk- *Landw.* **405** 36, 45, **409** 18  
Welle, Getriebeeingangs- **693** 60  
Welle, Kreisel- **407** 66  
Welle, Kupplungs- **693** 58  
Welle, Kurbel- **611** 20, 49  
Welle, Lee- **201** 35  
Welle, Luftschrauben- **693** 62  
Welle, Mikro- *Hausrat* **108** 36  
Welle, Mikro- *Tankstelle* **624** 20  
Welle, Nocken- **611** 2  
Welle, Oberflächen- **35** 27  
Welle, Rad- **451** 6  
Welle, Rühr- **401** 42  
Welle, Ufer- **39** 82  
Welle, Zapf- **403** 23, **405** 46, **407** 12  
Welle, Zwischen- **693** 59  
Wellen, Kurz- **25** 31  
Wellenbad **185** 1–7  
Wellenbalken **127** 11  
Wellenband **301** 53  
Wellenbereichsanzeige **715** 50  
Wellenbereichstaste **715** 46  
Wellenbrecher **660** 19  
Wellenfrisur **101** 12  
Wellenreiten **181** 29  
Wellenreiter **181** 30  
Wellenrutschbahn **169** 25  
Wellensegeln **201** 34  
Weller **341** 12, 13



Wellnessbad **187**  
Welltafel **501** 97  
Welltafeldach **501** 96  
Welltafeldeckung **501** 90–102  
Welpen **445** 47  
Wels **341** 12, 13  
Wels, Fluss- **341** 12, 13  
welsche Haube **297** 3  
Welsche Nuss **399** 51  
Welscher Klee **415** 9  
Welsches Weidelgras **415** 26  
Welschkraut **393** 33  
Welsh Terrier **351** 30  
Weltempfänger **717** 44  
Weltkarte **43** 11–46  
Weltmeer **43** 20–27  
Weltraum **25** 38  
Weltraumlaboratorium **703** 66  
Weltraumstation **705** 1  
Weltraumteleskop **23** 1  
Wende **223** 30  
Wende, Sonnen- **17** 8  
Wendeboje *Segeln* **195** 17  
Wendeboje *Wassersport* **197** 27  
Wendegetriebe *Eisenbahn* **651** 74  
Wendegetriebe *Werkzeugmasch.* **543** 14  
Wendegetriebe, Achs- **649** 53  
Wendegetriebe, Leitspindel- **543** 6  
Wendehaken **439** 7, 9  
Wendehals **335** 32  
Wendekreis **43** 11  
Wendekreis des Krebses **17** 4  
Wendelrührer **577** 6  
Wendelrührstab **577** 6  
Wendelrutsche **533** 49  
Wendelrutschenförderung **533** 49  
Wendeltreppe *Bau* **503** 76, 77

Wendeltreppe *Navigation* **679** 64  
Wendemarke **195** 17  
Wenden *Forstw.* **437** 20  
Wenden *Segeln* **195** 27  
Wenden *Wassersport* **197** 48  
Wendeplatte **543** 47  
Wendepunkt **321** 21  
Wender, Heu- **403** 26  
Wender, Wirbel- **405** 42  
Wenderichter **189** 23  
Wendeschnidplatte **543** 46  
Wendetrommel **405** 13  
Wendezeiger **689** 12  
Werbeanzeige **311** 21  
Werbebanner **585** 31  
Werbediapositiv **260** 23  
Werbefläche **491** 45  
Werbeplakat *Bahnhof* **636** 25  
Werbeplakat *Kaufhaus* **164** 31  
Werbeplakat *Optiker* **476** 21  
Werbeplakat *Stadt* **157** 53  
Werbespot, Wahl- **139** 42  
Werbetafel **156** 22, **157** 36  
Werbung, Dach- **157** 38  
Werbung, Leucht- **636** 44  
Werbung, Wahl- **139** 39–42  
Werfen, Dosen- **247** 29  
Werfer **211** 31, 58  
Werfer, Messer- **245** 40  
Werfer, RAM- **133** 36  
Werfer, Schein- *Auto* **614** 47, 54  
Werfer, Schein- *Fahrrad* **602** 12  
Werfer, Schein- *Film* **257** 52, 53  
Werfer, Schein- *Flugsport* **199** 24  
Werfer, Schein- *Flugzeug* **689** 49  
Werfer, Schein- *Militär* **129** 38  
Werfer, Schein- *Motorrad* **607** 21

Werfer, Schein- *Theater* **265** 16, 21, 48  
Werfer, Schein- *Wahl* **141** 16  
Werfer, Schein- *Zirkus* **244** 3  
Werferplatte **211** 59  
Werft **674** 1–42, **675** 43–46  
Werftkran **680** 24  
Werftschuppen **680** 23  
Werg, Reinigungs- **443** 63  
Werk, Antriebs- **475** 35  
Werk, Bau- **661** 45, 49  
Werk, Berg- *Bergwerk* **533**  
Werk, Berg- *Geogr.* **45** 33, 34  
Werk, Bohr- **523** 22  
Werk, Bossen- **295** 51  
Werk, Busch- **45** 14  
Werk, Dampfkraft- **547** 1–28  
Werk, Dreh- **407** 52  
Werk, Druck- *Büro* **724** 12  
Werk, Druck- *Druck* **593** 25, 26, 27, 28, **595** 43, 44, 47, **597** 26  
Werk, Fach- **401** 10  
Werk, Fahr- *Flugsport* **199** 25  
Werk, Fahr- *Flugzeug* **689** 41, **693** 10, 18  
Werk, Fahr- *Raumfahrt* **703** 32  
Werk, Falz- **601** 14  
Werk, Farb- **593** 3, 25–28, **595** 19, 31, 45  
Werk, Feucht- **593** 2  
Werk, Flecht- **521** 4  
Werk, Gieß- **590** 13  
Werk, Glätt- **579** 37  
Werk, Gradier- **45** 31  
Werk, Gurt- **180** 5  
Werk, Hammer- **277** 3  
Werk, Hänge- **499** 65  
Werk, Hauf- **556** 5  
Werk, Haupt- **278** 1, **279** 43  
Werk, Hebe- **534** 11  
Werk, Hub- *Eisenbahn* **641** 41

Werk, Hub- *Landw.* **407** 11  
Werk, Hütten- **539**  
Werk, Kipp- **401** 35  
Werk, Klär- **533** 14  
Werk, Kopier- **256** 3  
Werk, Kraft- *Bergwerk* **533** 11  
Werk, Kraft- *Energie* **547–549**  
Werk, Kraft- *Stadt* **47** 34  
Werk, Lauf- *Bergbahn* **654** 31, **655** 47, 60  
Werk, Lauf- *Film* **261** 25–38  
Werk, Lauf- *Fotogr.* **487** 11  
Werk, Lauf- *Landw.* **405** 79  
Werk, Lauf- *PC* **722** 4, 6, 13, 40  
Werk, Lauf- *Rundfunk* **713** 52  
Werk, Lauf- *Straßenbau* **632** 11  
Werk, Läut- **651** 49  
Werk, Läufe- **509** 5  
Werk, Leit- *Flugsport* **201** 28  
Werk, Leit- *Flugzeug* **687** 23–29, 31, 32, 34, 35, 36, **689** 58, 61  
Werk, Maß- **295** 25, 26  
Werk, Mauer- **503** 29  
Werk, Messer- **391** 33  
Werk, Nitschel- **565** 14  
Werk, Ober- **278** 2, **279** 44  
Werk, Paternoster- **659** 42  
Werk, Räder- **475** 41  
Werk, Rahmen- **297** 11  
Werk, Resultat- **249** 78  
Werk, Roll- **297** 8  
Werk, Rühr- **453** 47  
Werk, Säge- *Bergwerk* **533** 6  
Werk, Säge- *Sägewerk* **554, 555**  
Werk, Schalt- **649** 10  
Werk, Schiffshebe- **660** 33  
Werk, Schneid- **391** 41  
Werk, Schotter- **556** 10  
Werk, Schwell- **279** 45

Werk, Speicher- **661** 43  
Werk, Spreng- **657** 3  
Werk, Stab- **295** 27  
Werk, Stahl- **539** 21–74  
Werk, Stell- **641** 29  
Werk, Strebe- **295** 28–30  
Werk, Streck- **565** 40  
Werk, Tret- **277** 48  
Werk, Trieb- *Flugsport* **199** 27  
Werk, Trieb- *Flugzeug* **691** 5, 9, 18, **693** 17, 24, 27, 35–62  
Werk, Trieb- *Raumfahrt* **699** 3, 18, 33, 55, **701** 20, 29, 39, **703** 45  
Werk, Uhr- *Meteor.* **31** 14  
Werk, Uhr- *Uhr* **475** 28  
Werk, Waid- **440, 441**  
Werk, Walz- **541** 21–49  
Werk, Weid- **440, 441**  
Werk, Wind- **661** 84  
Werk, Zähl- *Flohmarkt* **249** 79  
Werk, Zähl- *Navigation* **677** 52  
Werk, Zähl- *Wasservers.* **159** 55, 59  
Werk, Ziegel- **557**  
Werkbank *Heimwerken* **519** 41  
Werkbank *Klempner* **505** 10  
Werkbank *Schlosser* **526** 19  
Werkbank *Schmied* **522** 21  
Werkbrett *Goldschmied* **473** 19  
Werkbrett *Korbmacher* **521** 7  
Werkbrettfell **473** 20  
Werkbühne **497** 11  
Werken, Heim- **519** 1–34  
Werker, Heim- **519**  
Werker, Müll- **161** 13  
Werkerin, Heim- **519**  
Werkerin, Pelz- **513** 8  
Werkhalle **674** 4  
Werkplatte **475** 29  
Werkraum **145** 47–85

Werkstatt *Energie* **549** 28  
Werkstatt *Erdöl* **537** 30  
Werkstatt *Film* **256** 7  
Werkstatt *Landw.* **401** 32  
Werkstatt, Drechsler- **520**  
Werkstatt, Glaser- **504** 1  
Werkstatt, grafische **305** 27–64  
Werkstatt, Kfz- **622, 623**  
Werkstatt, Kürschner- **513** 1–24  
Werkstatt, Optiker- **477** 29–56  
Werkstatt, Schlosser- **526, 527**  
Werkstatt, Schuhmacher- **464, 465**  
Werkstatt, Schuster- **464, 465**  
Werkstatt, Theater- **263** 28  
Werkstatt, Tischler- **515**  
Werkstatt, Zimmerer- **497** 4  
Werkstattbereich **21** 19  
Werkstattgebäude **549** 28  
Werkstattmuli **474** 22  
Werkstattschleifmaschine **523** 7  
Werkstatttor **497** 5  
Werkstück *Schlosser* **526** 18  
Werkstück *Schweißer* **528** 20, **529** 28  
Werkstück *Tischler* **517** 45  
Werkstückaufnahmetisch **545** 20  
Werkstückklemme **529** 33  
Werk Tisch *Schule* **145** 47  
Werk Tisch *Uhrmacher* **474** 2  
Werkzeug *Bau* **493** 77–89  
Werkzeug *Goldschmied* **473** 43  
Werkzeug, Drechsel- **520** 15, 16, 25  
Werkzeug, Federsteg- **474** 9  
Werkzeug, Forst- **439** 1–12  
Werkzeug, Fress- **329** 28  
Werkzeug, Hack- **391** 21  
Werkzeug, Hand- **162** 48  
Werkzeug, Installations- **507** 58–86

Werkzeug, Maurer- **491** 50–57  
Werkzeug, Mess- **543** 56–72  
Werkzeug, Schmiede- **522** 22–39  
Werkzeug, Schneid- **461** 81  
Werkzeug, Schneide- **469** 23–31  
Werkzeug, Schuhmacher- **465** 37–56  
Werkzeug, Schuster- **465** 37–56  
Werkzeug, Spezial- **623** 50  
Werkzeug, Stanz- **461** 81  
Werkzeug, Steinmetz- **556** 32–34  
Werkzeug, Tischler- **515** 1–28  
Werkzeugablage **622** 24  
Werkzeugauflage **520** 5  
Werkzeugbord **623** 49  
Werkzeugkasten *Bau* **497** 20  
Werkzeugkasten *Eisenbahn* **651** 45  
Werkzeugkasten *Heim werken* **519** 35  
Werkzeugkoffer **509** 59  
Werkzeugkoffereinschub **163** 54  
Werkzeugmaschine **543, 545**  
Werkzeugpalette **585** 15  
Werkzeugschleifbock **522** 18  
Werkzeugschrank **519** 1–34  
Werkzeugsupport **545** 13  
Werkzeugtasche *Fahrrad* **603** 54  
Werkzeugtasche *Raumfahrt* **701** 10  
Werkzeugwagen **623** 69  
Werkzeugwand **622** 14  
Wermut **377** 4  
Wert, Grund- **316** 7  
Wert, Kehr- **314** 16  
Wert, Nenn- **735** 27  
Wert, Noten- **267** 12–19  
Wert, Potenz- **316** 1  
Wert, Promille- **135** 42  
Wert, Raster- **581** 21  
Wert, reziproker **314** 16

Wert, Teil- **315** 26  
Wert, Temperatur- **29** 32–34  
Wert, Wurzel- **316** 2  
Wert, Zahlen- **314** 4  
Wertfachschränk **185** 13  
Wertpapier **735** 25–34  
Wertpapierhändler **735** 9  
Wertpapierkennnummer **735** 18, 26  
Wertpapierkürzel **735** 16  
Wertstoffanlieferung **161** 29  
Wertstoffaufbereitung **161** 30  
Wertstoffkreislauf **161**  
Wertstofftonne **161** 4  
Wertwasserzeichen **125** 9  
Wertzahl **125** 9, 13, 16  
Wertzeichen, Post- **707** 13  
Wesen, Fabel- **281**  
Wesen, Rettungs- **685**  
Wesen, Ritter- **285**  
Weser **41** 32  
Wespe **433** 36  
Wespe, Gall- **433** 34  
Westaustralstrom **43** 46  
Weste, Dienst- **707** 3  
Weste, Frack- **89** 19  
Weste, Freizeit- **89** 63  
Weste, Jeans- **85** 25  
Weste, Metall- **217** 15  
Weste, Schutz- *Feuerwehr* **162** 36  
Weste, Schutz- *Polizei* **135** 28  
Weste, Schwimm- **685** 8, 9  
Weste, Sicherheits- **441** 43  
Weste, Stepp- **83** 4  
Weste, Warn- **441** 43  
Westerngewehr **243** 12  
Westernstiefel **93** 9  
Westfassade **295** 37



Westküste **41** 10  
Westpunkt **19** 15  
Westwinddrift **43** 45  
Wetter **27** 1–19  
Wetterballon **31** 55  
Wetterbeobachtungsschiff **29** 9  
Wetterbeobachtungsstelle **29** 9  
Wetterbericht **311** 30  
Wettererscheinung **29** 20  
Wetterfahne *Bau* **499** 26  
Wetterfahne *Kirche* **289** 4  
wettergeschützter Eingang **179** 52  
Wetterkanal **533** 33  
Wetterkarte *Meteor.* **29** 1  
Wetterkarte *Zeitung* **311** 31  
Wetterkunde **27, 29**  
Wetterleuchten **29** 30  
Wetterparka **81** 61  
Wetterschacht **533** 32  
Wetterschleuse **533** 35  
Wetterstation **29** 9  
Wetterwarte **680** 33  
Wettschwimmen **189** 21–29  
Wettschwimmer **189** 25  
Wetzstahl **456** 12  
Wetzstein **408** 20  
Weymouthskiefer **357** 30  
Wheels **241** 82  
Whirlpool, Hot **185** 27–29  
Whirlpool\* **187** 31  
Whiskyflasche *Hausrat* **111** 36  
Whiskyflasche *Tankstelle* **624** 4  
Whiskyglas **155** 58  
Whiteboard **147** 36  
wichtige Mitteilung **126** 24  
Wicke, Acker- **415** 18  
Wicke, Feld- **415** 18

Wicke, Futter- **415** 18  
Wicke, Gemeine **415** 18  
Wicke, Saat- **415** 18  
Wickel *Bot.* **353** 83  
Wickel *Textil* **565** 31  
Wickel, Locken- **470** 12  
Wickelaufgabe **78** 4  
Wickelbluse **85** 22  
Wickelkeule **547** 32  
Wickelkind **78** 5  
Wickelkleid **83** 48  
Wickelkommode **78** 11  
Wickelraum **697** 30

Wickelrock **85** 46  
Wickeltuch **671** 81  
Wickel- und Leporellofalz **591** 17  
Wickelwalze **571** 14  
Wickler, Apfel- **397** 65  
Wickler, Apfelschalen- **431** 9  
Wickler, Dauerwell- **470** 4  
Wickler, Eichen- **433** 44  
Wickler, Kaltwell- **470** 4  
Wickler, Locken- **470** 12  
Wickler, Rundballen- **403** 38  
Wickler, Trauben- **431** 32  
Wicklung **229** 53  
Wicklung, Oberspannungs- **547** 63  
Wicklung, Primär- **547** 63  
Wicklung, Sekundär- **547** 64  
Wicklung, Unterspannungs- **547** 64  
Widder *Astron.* **19** 56  
Widder *Zool.* **417** 13  
Widderpunkt **17** 6  
Wide Area Network **721** 7  
Widerdruckwerk **595** 44  
Widerhaken *Angelsport* **449** 50  
Widerhaken *Biene* **425** 15  
Widerhaken *Maschinenteil* **531** 44  
Widerhaken *Stierkampf* **251** 22  
Widerlager *Brücke* **657** 29  
Widerlager *Kunst* **297** 20  
Widerlager *Schiff* **668** 29  
Widerlager, Brücken- **657** 45  
Widerlager, Triebwerks- **699** 20  
Widerrist *Pferd* **417** 53  
Widerrist *Zool.* **350** 14  
Widerstand, Anlass- **520** 3  
Widmung **601** 49  
Widrigkeit, Regel- **209** 54  
Wiedehopf **335** 30

Wiederbelebung **63** 27, 32  
Wiederbelebungsapparat **63** 31  
Wiedererhitzen **563** 47  
Wiedererhitzung **563** 39  
Wiedergabetaste **715** 71, 88, **717** 61  
Wiedergabetaste, Zufalls- **715** 61  
Wiederholungstaste **715** 59  
Wiederholungstaste, Titel- **715** 60  
Wiederholungstaste, Wahl- **708** 19  
Wiederholungszeichen **269** 26  
Wiederkäuer **345** 32, **417** 1, 2  
Wiederkreuz **291** 69  
Wiederverwertungsanlage **161** 29, 30  
Wiege **304** 19  
Wiege, Doppel- **655** 62  
Wiege, Puppen- **425** 43  
Wiege, Weisel- **425** 48  
Wiege, Zweirad- **655** 63  
Wiegebunker **680** 22  
Wiegeeinheit **632** 27  
Wiegeeisen **304** 19  
Wiegemesser **304** 19  
Wiegen **565** 10  
Wiese *Geogr.* **45** 17  
Wiese *Landw.* **403** 24  
Wiese, Fest- **246** 1  
Wiese, Liege- **189** 1  
Wiese, nasse **45** 18  
Wiese, Spiel- **167** 44  
Wiesel **347** 20  
Wiesel, Kaninchen- **440** 28  
Wiesenaue **39** 14  
Wiesenblume **363**, **365**  
Wiesenchampignon **381** 1  
Wiesenflockenblume **365** 12  
Wiesenfuchsschwanz **415** 27  
Wiesenhafer **415** 22

Wiesenklee, Roter **415** 1  
Wiesenklee, Weißer **415** 2  
Wiesenkнопf, Großer **415** 28  
Wiesenknoäterich **365** 10  
Wiesensalbei **395** 13  
Wiesenschaumkraut **363** 11  
Wiesenschwingel **415** 24  
Wikingerdrache **663** 13–17  
Wikingerschiff **663** 13–17  
Wild **445**  
Wild, Dam- **445** 44  
Wild, Edel- **445** 1  
Wild, Feder- **441** 47  
Wild, Haar- **441** 40  
Wild, Kahl- **445** 2  
Wild, Raub- **440** 26  
Wild, Reh- **445** 30  
Wild, Rot- **445** 1  
Wild, Schwarz- **445** 56  
Wilddieb **440** 33  
Wilde Kamille **371** 8  
Wildente **167** 51  
Wildentenzug **441** 47  
Wilderer **440** 33  
Wilder Senf **371** 18  
wilder Wein *Bot.* **361** 16  
wilder Wein *Garten* **368** 6  
Wildfrevler **440** 33  
Wildfutterstelle **440** 32  
Wildgatter **436** 7  
Wildgehege **167** 49  
Wildhafer **371** 29  
Wildkanzel **440** 17  
Wildkraut **371**  
Wildkräuter **371**  
Wildpferd **283** 7  
Wildsau *Jagd* **441** 36

Wildsau *Zool.* **445** 56  
Wildschwan **335** 20  
Wildschwein *Jagd* **441** 36  
Wildschwein *Zool.* **445** 56  
Wildschweinjagd **441** 35  
Wildwagen **441** 45  
Wildwasserbahn **169** 36  
Wildwasser-Rennkajak **190** 4  
Wildwechsel **440** 19  
Wimpel, Antwort- **126** 26  
Wimpel, Fahrten- **179** 71  
Wimpel, Signalbuch- **126** 26  
Wimpel, Stammtisch- **151** 37  
Wimpel, Zahlen- **126** 25  
Wimper *Anat.* **55** 50  
Wimper *Bot.* **353** 55  
Wimper *Zool.* **332** 11  
Wimperg **295** 22  
Wimperinfusorium **332** 10  
Wimpertierchen **332** 10  
Wind *Meteor.* **29** 8  
Wind *Musik* **279** 47  
Wind, Auf- **201** 39, 43, 46  
Windbeutel **460** 33  
Windblütler **399** 52  
Windbrett **501** 27  
Winde, Acker- **371** 26  
Winde, Motor- **201** 24  
Winde, Schlepp- **684** 7  
Winde, Seil- **439** 36, 44  
Windeisen **526** 35  
Windel, Stoff- **78** 16  
Windel, Wegwerf- **78** 15  
Windelhöschen **81** 12  
Windelhose **78** 23  
Windenergieanlage **45** 73  
Windenergieanlage, große **551** 1

Windenergiekonverter **551** 1  
Windenhaus **683** 42  
Windenstart **201** 23  
Winderhitzer **539** 15  
Windfahne *Gärtnerei* **389** 36  
Windfahne *Kirche* **289** 4  
Windfahne *Meteor.* **31** 32  
Windfarm **551** 1–15  
Windflüchter **39** 89  
Windform **539** 20  
Windgeschwindigkeit **29** 11, **31** 28, 29  
Windhafer **371** 29  
Windhose **27** 30  
Windhund, Afghanischer **351** 28  
Windkammer **278** 12  
Windkanal **278** 11  
Windkessel **158** 17, **159** 50  
Windkraftanlage *Energie* **551** 1  
Windkraftanlage *Geogr.* **45** 73  
Windlade **278** 12–14  
Windleitverkleidung **609** 36  
Windmesser **31** 28  
Windmotor **389** 34  
Windmühle *Geogr.* **45** 30  
Windmühle *Mühle* **451** 1  
Windmühle, Bock- **451** 33  
Windmühlenflügel **451** 2  
Windmühlengetriebe **451** 12  
Windmühlenhaube **451** 31  
Windows®-Personal- Computer **585** 13  
Windpark **551** 1–15  
Windpfeil **29** 10  
Windportal **657** 38  
Windrad *Gärtnerei* **389** 35  
Windrad *Geogr.* **45** 72  
Windrichtung *Meteor.* **29** 10  
Windrichtung *Segeln* **195** 1–13

Windrichtungsmesser **31** 31  
Windrispe **499** 30  
Windröschen, Busch- **373** 1  
Windrute **451** 3  
Windsack *Flugsport* **201** 29  
Windsack *Musik* **271** 9  
Windschirm *Astron.* **21** 16  
Windschirm *U-Elektronik* **717** 16  
Windschutznetz **421** 14  
Windschutzscheibe *Auto* **614** 11  
Windschutzscheibe *Motorrad* **607** 35  
Windschutzscheibe, Beiwagen- **609** 57  
Windschutzscheibenheizung **615** 89  
Windschutzschild **21** 34  
Windstärke **29** 11  
Windstärkenfahne **29** 11  
Windstille **29** 13  
Windsurfbrett **181** 22  
Windsurfen **181** 1  
Windsurfer **181** 2  
Windsurfing **181** 1  
Windsystem **29** 35–39  
Windtür **451** 5  
Windung, Fluss- **39** 12  
Windung, Gehirn- **51** 78  
Windverführung **278** 14  
Windwerk **661** 84  
Windwerkbrücke **661** 83  
Windwerkshaus **661** 80  
Wingert **426** 1  
Winglet **691** 20  
Wink **197** 51  
Winkel *Installateur* **507** 52  
Winkel *Math.* **318** 8  
Winkel, Abgangs- **443** 75  
Winkel, Abräum- **629** 25  
Winkel, Anreiß- **497** 69



Winkel, Anschlag- **519** 26  
Winkel, Außen- **318** 26  
Winkel, Decken- **507** 48  
Winkel, Drehungs- **327** 33  
Winkel, Eckenschneide- **510** 51  
Winkel, Eisen- **497** 78  
Winkel, Elevations- **443** 76  
Winkel, Erhöhungs- **443** 76  
Winkel, Fall- **443** 78  
Winkel, Gegen- **318** 11  
Winkel, Gehrungs- **497** 82  
Winkel, gestreckter **318** 14  
Winkel, Innen- **318** 26, **319** 34  
Winkel, Komplementär- **318** 15  
Winkel, Lineal- **515** 65  
Winkel, Mess- **527** 64  
Winkel, Mittelpunkt- **319** 55  
Winkel, Mund- **55** 22  
Winkel, Neben- **318** 14  
Winkel, Peripherie- **319** 56  
Winkel, Raster- **581** 19  
Winkel, rechter **318** 9, **319** 32  
Winkel, Scheitel- **318** 13  
Winkel, Schneide- **504** 20  
Winkel, spitzer **318** 8  
Winkel, Stahl- **473** 26  
Winkel, Stufen- **318** 12  
Winkel, stumpfer **318** 11  
Winkel, Tischler- **515** 6  
Winkel, Übergangs- **507** 49, 51  
Winkel, überstumpfer **318** 12  
Winkel, Umfangs- **319** 56  
Winkel, Wechsel- **318** 10  
Winkel, Zeichen- **559** 7  
Winkel, Zentri- **319** 55  
Winkelband **527** 57  
Winkeldeck **133** 12

Winkeleisen **531** 1  
Winkelfunktion **319** 32  
Winkelhalbierende **319** 30  
Winkelkorrekturoptik **583** 18  
Winkelliegestütz **227** 24  
Winkellineal *Schule* **145** 18  
Winkellineal *Tischler* **517** 17  
Winkellineal *Zeichner* **559** 4  
Winkelmesser **145** 19  
Winkelreibahle **505** 9  
Winkelschere **505** 2  
Winkelspiegel *Fotoreprod.* **589** 30  
Winkelspiegel *Schule* **147** 12  
Winkelspinne **429** 10  
Winkelsprung **227** 38  
Winkelstück **68** 7  
Winkelstütz **227** 16  
Winkelstütz, Grätsch- **227** 18  
Winkelstütz, Spitz- **227** 17  
Winkelverschraubung **507** 40, 45  
Winkelzange **522** 37  
Winkelzeichen **317** 23  
Winnetouhütte **173** 46  
Winteranorak **81** 44  
Winterblume **378** 3  
Winterdeich **659** 21  
Winterdienstfahrzeug **629** 23  
Winterfutterstelle **440** 32  
Wintergarten **421** 10  
Wintergoldhähnchen **337** 9  
Winterhafen **659** 9  
Winterhose **83** 72  
Winterjacke **83** 7  
Winterjacke, Funktions- **91** 13  
Winterkleid **83** 44  
Winterkohl **393** 34  
Winterkönig **337** 11

Winterlandschaft **239**  
Wintermantel **83** 9  
Wintersport **235, 237, 238**  
Winterstiefel **93** 1  
Wintertemperatur, mittlere **29** 33, 34  
Winzer **426** 13  
Wipfel **353** 4  
Wippe *Eisenbahn* **641** 34  
Wippe *Spielplatz* **172** 24  
Wippe *Zirkus* **245** 39  
Wippe, Baby- **78** 2  
Wippe, Messbereichs- **481** 64  
Wippe, Schalt- **615** 71, 72  
Wippe, Venen- **77** 56  
Wippenschalter **509** 6  
Wippkran, Dreh- **674** 23  
Wipptaste **489** 10  
Wirbel *Anat.* **49** 5  
Wirbel *Angelsport* **449** 47  
Wirbel *Astron.* **19** 41  
Wirbel *Musik* **273** 18, **275** 11  
Wirbel, Brust- **51** 4  
Wirbel, Hals- **51** 3  
Wirbel, Lenden- **51** 5, **61** 48  
Wirbel, Stimm- **277** 17  
Wirbelbrett **275** 19  
Wirbelkasten **273** 19, **275** 10  
Wirbellose **332**  
wirbelloses Tier **332**  
Wirbelsäule **51** 2  
Wirbelschwader **405** 35  
Wirbeltrommel **273** 53  
Wirbelwender **405** 42  
Wireless Local Area Network **721** 16  
Wirker, Strumpf- **337** 7  
Wirkerei **569**  
Wirkmaschine **461** 80

Wirkmaschine, Ketten- **569** 19, 30  
Wirkmaschine, Kulier- **569** 13  
Wirkplatte **461** 72  
Wirkung, Erdbeben- **35** 42  
Wirkwaren **165** 61  
Wirsing **393** 33  
Wirsingkohl **393** 33  
Wirt, Forst- **437** 20  
Wirtel **520** 9  
Wirtschaft, Forst- **436, 437**  
Wirtschaft, Land- **403**  
Wirtschaftsbahn **45** 90  
Wirtschaftsgebäude **285** 27  
Wirtshaus **150** 1–36  
Wischer, Scheiben- *Auto* **614** 8  
Wischer, Scheiben- *Straßenbahn* **627** 34  
Wischer, Tapezier- **510** 49  
Wisent **283** 9  
Witterung **27** 1–19  
Witwenschleier **289** 39  
WLAN **721** 16  
WLAN-Router **721** 20  
WLAN-Symbol **495** 27  
WLAN-Verbindung **721** 21  
Wobbler **449** 39  
Wobbler, Kugel- **449** 41  
Wobbler, Lang- **449** 40  
Wochenendhaus **105** 9  
Wochenkalender **727** 30  
Wogenross **663** 13–17  
Wohlriechender Pfeifenstrauch **359** 9  
Wohnanhänger **178** 24  
Wohnbereich **133** 59  
Wohneinheit **705** 23  
Wohnhaus **401** 11  
Wohnhochhaus **105** 26  
Wohnmobil **178** 14

Wohnmodul **705** 23  
Wohnnetz **429** 11  
Wohnraum *Navigation* **679** 63  
Wohnraum *Schiff* **684** 19  
Wohnung, Dachterrassen- **103** 69  
Wohnung, Loft- **103** 76  
Wohnung, Penthouse- **103** 69  
Wohnwagen *Camping* **178** 11, 24  
Wohnwagen *Zirkus* **245** 35  
Wohnwagen, Falt- **178** 11  
Wohnwagenvorzelt **178** 29  
Wohnzimmer **111**  
Woilach **203** 44  
Wok **109** 42  
Wölbungsklappe **687** 45–47  
Wölbungssystem, romanisches **295** 15  
Wolf **347** 16  
Wolf, Fleisch- *Fleischerei* **458** 22  
Wolf, Fleisch- *Hausrat* **109** 34  
Wolf, Wasser- **341** 16  
Wolfen **565** 6  
Wolfram-Inertgas-Schweißbrenner **529** 31  
Wolfsbeere **378** 7  
Wolfshund **350** 20  
Wolfskirsche **378** 7  
Wolke **27** 1–19  
Wolke, Amboss- **27** 29  
Wolke, Eis- **27** 6  
Wolke, Explosions- **25** 14, 15  
Wolke, Gewitter- *Atmos.* **25** 4  
Wolke, Gewitter- *Flugsport* **201** 44  
Wolke, Gewitter- *Meteor.* **27** 17  
Wolke, Haufen- *Flugsport* **201** 40  
Wolke, Haufen- *Meteor.* **27** 1, 2, 17  
Wolke, Kumulonimbus- **201** 44  
Wolke, Kumulus- **201** 40  
Wolke, Lentikularis- **201** 37

Wolke, Nacht- **25** 26  
Wolke, Quell- *Flugsport* **201** 40  
Wolke, Quell- *Meteor.* **27** 1, 17  
Wolke, Rauch- **162** 28  
Wolke, Regen- **27** 10  
Wolke, Schäfchen- **27** 14, 15  
Wolke, Schicht- **27** 3, 4, 8, 9, 10  
Wolke, Schönwetter- **27** 1  
Wolkenfetzen **27** 11, 12  
Wolkenschirm, Zirrus- **27** 20  
Wolkenvorhang **263** 4  
Wolkenwall **27** 21  
Wollblume **365** 9  
Wolldecke **111** 28  
Wolle **411** 19  
Wolle, Baum- **411** 16  
Wolle, Docht- **95** 6  
Wollgras **373** 18  
Wollhandkrabbe **329** 2  
Wollkämmerei **565** 16–21  
Wollklee **415** 6  
Wollkleid **83** 59  
Wollkraut **365** 9  
Wollmütze **95** 31  
Wollspinnerei **565** 1–25  
Wollware **571** 6–13  
World Wide Web **721** 7  
Wort, fehlendes **581** 30  
Wort, zu tilgendes **581** 37  
Wortzwischenraum,  
fehlender **581** 39  
Wrack **679** 28  
Wrange, Boden- **675** 62  
Wrasenabzug **108** 22, **116** 28  
Wucherblume **365** 4, **371** 7  
Wucherung **431** 21  
Wühlmaus **345** 20

Wühlmausfalle **435** 27  
Wulst **301** 33, 44  
Wulst, Bug- *Schiff* **668** 46, **673** 25  
Wulst, Bug- *Schiffbau* **675** 78  
Wulst, Gummi- **644** 15  
Wulst, Helm- **127** 5  
Wulst, Igel- **301** 18  
Wulst, Stirn- **49** 11  
Wunde **63** 9  
Wunderkerze **671** 93  
Wunderlampe **343** 4  
Wundhaken **73** 43  
Wundklee **415** 6  
Wundpflaster **624** 33  
Wundverband, steriler **65** 51  
Wundversorgung **77** 39  
Wurf **408** 25  
Wurf, Bogen- *Sport* **241** 16, 17  
Wurf, Bogen- *Turnen* **225** 50  
Wurf, Falten- **302** 33  
Wurf, Haken- **241** 15  
Wurf, Hammer- **229** 42–47  
Wurf, Hoch- **225** 51  
Wurf, Judo- **231** 17  
Wurf, Speer- **229** 50–53  
Wurf, Sprung- **211** 3  
Wurfanlage, Tonscheiben- **241** 48  
Wurfarm **241** 55  
Wurfart **241** 14–17  
Würfel *Kristall* **327** 2, 14, 16  
Würfel *Math.* **321** 30  
Würfel *Spiel* **175** 31  
Würfel, Eis- **253** 10  
Würfel, Versorgungs- **623** 51  
Würfelanke **473** 51  
Würfelbecher *Hausrat* **117** 42  
Würfelbecher *Spiel* **175** 30

Würfelbindung **575** 11, 12  
Würfelkapitell **295** 14  
Würfeln **175** 29  
Würfelspiel **175** 29  
Wurfgitter **388** 13  
Wurfkontrolle **449** 34  
Wurfkugel **241** 20  
Wurfnetz **449** 10  
Wurfrichtung **241** 51  
Wurfsieb **491** 85  
Wurftaubenschießen **241** 44–52  
Wurm *Bot.* **397** 67  
Wurm *Zool.* **332** 22  
Wurm, Band- **429** 35  
Wurm, Borsten- **332** 25  
Wurm, Draht- **431** 41  
Wurm, Faden- **431** 42  
Wurm, Glieder- **332** 23  
Wurm, Heu- **431** 33  
Wurm, Korn- **429** 18  
Wurm, Lind- **281** 1  
Wurm, Mehl- **429** 19  
Wurm, Ohr- **429** 12  
Wurm, Platt- **429** 35  
Wurm, Regen- **332** 27  
Wurm, Ringel- **332** 23  
Wurm, Sauer- **431** 34  
Wurm, Spul- **429** 31  
Wurm, Tatzel- **281** 1  
Wurm, Tau- **332** 27  
Wurmfarn **373** 16  
Wurmfortsatz **57** 24  
Wurmloch **397** 68  
Wurmzüngler **341** 33  
Wurst *Supermarkt* **463** 74  
Wurst *Tankstelle* **624** 28  
Wurst, Blut- **463** 74



Wurst, Brat- **459** 39  
Wurst, Fleisch- **463** 74  
Würstchen, Brüh- **459** 36  
Würstchen, Siede- **459** 36  
Wurstcroissant **624** 25  
Wurstfüller, Hand- **458** 18  
Wurstfüller, Tisch- **458** 18  
Wurstgabel **458** 13  
Wurstküche **458** 1–28  
Wurstmasse **458** 10  
Wurstwaren **459** 34–39  
Wurz, Augen- **371** 13  
Wurz, Dick- **415** 21  
Wurz, Drachen- **367** 8  
Wurz, Dreh- **371** 26  
Wurz, Gold- **367** 10  
Wurz, Haus- **368** 8  
Wurz, Schmer- **373** 9  
Wurz, Schwarz- **363** 45  
Wurz, Sieg- **367** 11  
Wurz, Silber- **368** 8  
Wurz, Tropf- **367** 8  
Würze **453** 51–54  
Wurzel *Anat.* **55** 33  
Wurzel *Bot.* **353** 16, 84, **393** 17, **411** 43, **413** 17, 45  
Wurzel *Gärtnerei* **387** 21  
Wurzel *Math.* **316** 3  
Wurzel, Adventiv- **353** 85  
Wurzel, Atem- **353** 89  
Wurzel, Hand- **49** 78  
Wurzel, Haupt- **353** 17  
Wurzel, Keim- **353** 96  
Wurzel, Kletter- **353** 87  
Wurzel, Kubik- **316** 2  
Wurzel, Neben- **353** 18  
Wurzel, Quadrat- **316** 3  
Wurzel, Schwarz- **393** 35

Wurzel, Seiten- **353** 18  
Wurzel, Speicher- **353** 86  
Wurzel, 2. **316** 3  
Wurzel, 3. **316** 2  
Wurzelbohrer, Mais- **431** 53, 54  
Wurzeldorn **353** 88  
Wurzelexponent **316** 2  
Wurzelfüßer **332** 4  
Wurzelgrad **316** 2  
Wurzelhaar **353** 19, **413** 18  
Wurzelhaut **55** 35  
Wurzelheber **69** 49  
Wurzelkanal **55** 42  
Wurzelrechnung **316** 2  
Wurzelrippe **201** 8  
Wurzelstift **69** 36  
Wurzelstock *Bot.* **397** 20  
Wurzelstock *Forstw.* **436** 13  
Wurzelwert **316** 2  
Wurzelzeichen **316** 2  
Wurzelziehen **316** 2  
Würzefanne **453** 53  
Würzespindel **453** 54  
Wüstenspringmaus **345** 18  
Wüstenwaran **341** 31  
Wüstenzone **29** 41

## X

x-Achse **321** 2  
Xanthogenat **573** 5  
Xenonlampe **589** 17  
Xetra® **735** 15–22  
Xetra®-Logo **735** 13  
X-Lage **199** 52  
XXL-Form **81** 57

Xylofon **275** 62

## Y

y-Achse **321** 3

Ysop **361** 5, **395** 16

Yuan, Renminbi **123** 16

## Z

Zack, Drei- **520** 11

Zacke, Frontal- **233** 53

Zackenornament **295** 21

Zackenschutz **233** 54

Zacker, Zehn- **233** 52

Zahl **314** 1–8

Zahl, allgemeine **314** 9

Zahl, Bankleit- **732** 33

Zahl, benannte **314** 4

Zahl, Bruch- **314** 15

Zahl, digitale **626** 2

Zahl, Dreh- *Textil* **565** 40

Zahl, Dreh- *Werkzeugmasch.* **545** 28

Zahl, Geheim- **732** 7

Zahl, gemischte **314** 10

Zahl, gerade **314** 11

Zahl, Grund- **314** 5, **316** 2

Zahl, Hoch- **316** 1

Zahl, imaginäre **314** 14

Zahl, Jahres- **125** 30

Zahl, Kardinal- **314** 5

Zahl, komplexe **314** 14

Zahl, natürliche **314** 10

Zahl, negative **314** 8

Zahl, Oktan- **626** 35, 36, 37

Zahl, Ordinal- **314** 6  
Zahl, Ordnungs- **314** 6  
Zahl, positive **314** 7  
Zahl, Prim- **314** 13  
Zahl, reelle **314** 14  
Zahl, reine **314** 3  
Zahl, Seiten- **601** 65  
Zahl, Smaragd- **125** 3  
Zahl, Teilungs- **315** 26  
Zahl, unbenannte **314** 3  
Zahl, ungerade **314** 12  
Zahl, vierstellige **314** 3  
Zahl, Wert- **125** 9, 13, 16  
Zahlbetrag **164** 7  
Zählbrett, Münz- **733** 16  
Zählen, Aus- **231** 42  
Zählen, Zusammen- **315** 23  
Zahlenschloss **725** 25  
Zahrentaste **249** 72  
Zahlenwert **314** 4  
Zahlenwimpel **126** 25  
Zähler **314** 15, 16  
Zähler, Bogen- **595** 49  
Zähler, Faden- *Fotoreprod.* **589** 38  
Zähler, Faden- *Mediengest.* **587** 35  
Zähler, Gas- **552** 31  
Zähler, Kilometer- **614** 59  
Zähler, Runden- **207** 7  
Zähler, Tropfen- **70** 15  
Zähler, Wasser- **159** 53, 58  
Zähler, Wechselstrom- **509** 36  
Zählerschrank **509** 35  
Zählmaschine, Noten- **733** 12  
Zählplatte, Eier- **447** 17  
Zahlteller **625** 51  
Zahltisch **627** 33  
Zählwerk *Navigation* **677** 52

Zählwerk *Wasservers.* **159** 55, 59  
Zählwerk, Umdrehungs- **249** 79  
Zahlzeichen **314** 1–8  
Zahlzeichen, römisches **314** 1  
Zahn *Anat.* **55** 31  
Zahn *Maschinenteil* **531** 83  
Zahn, Backen- **55** 21, 34  
Zahn, Eck- **55** 20  
Zahn, Hau- **445** 59  
Zahn, Holz- **451** 10  
Zahn, Löwen- *Bot.* **371** 13  
Zahn, Löwen- *Garten* **368** 36  
Zahn, Schaufel- **631** 36  
Zahn, Schneide- **55** 19  
Zahn, Stoß- **345** 25  
Zahnarzt **68** 1  
Zahnbein **55** 38  
Zahnbürste, elektrische **121** 27  
Zahnbürstenaufsatz **121** 28  
Zahncreme **462** 39  
Zahneisen **303** 13  
Zahnersatz **69** 27  
Zahnersatz, fest sitzender **69** 28  
Zahnfleisch **55** 17  
Zahnfüllung **69** 32  
Zahngrund **531** 84  
Zahnobel **515** 17  
Zahnkranz *Fahrrad* **603** 80, **605** 29  
Zahnkranz *Maschinenteil* **531** 90  
Zahnleiste **501** 26  
Zahnmark **55** 39  
zahnmedizinische Fachangestellte **68** 18  
Zahnpasta **462** 39  
Zahnprothese **69** 27  
Zahnputzbecher **121** 26  
Zahnputzglas **121** 26  
Zahnrad *Fahrrad* **602** 34

Zahnrad *Maschinenteil* **531** 82–96  
Zahnrad, Ketten- **602** 39  
Zahnrad, Trieb- **654** 8  
Zahnradbahn **654** 4–11  
Zahnradbahnwagen **654** 5  
Zahnradlokomotive **654** 4  
Zahnreinigungsinstrument **69** 46  
Zahnschmelz **55** 37  
Zahnschnitt **301** 25  
Zahnsegment **731** 34  
Zahnspachtel **510** 46  
Zahnstange **661** 78  
Zahnstange, Doppelleiter- **654** 11  
Zahnstange, Sprossen- **654** 9  
Zahnstangensystem **654** 7–11  
Zahnstocherbehälter **150** 32  
Zahnstumpf **69** 29  
Zahnung, Säge- **458** 3  
Zahnwurzelkanalöffnung **55** 45  
Zange *Bau* **499** 49, 59  
Zange *Zool.* **329** 27  
Zange, Abisolier- *Heim werken* **519** 15  
Zange, Abisolier- *Installateur* **509** 64  
Zange, Angler- **449** 11  
Zange, Beiß- *Korbmacher* **521** 37  
Zange, Beiß- *Schuhmacher* **465** 40, 41  
Zange, Biopsie- **66** 13  
Zange, Brenner- **507** 59  
Zange, Doppel- **499** 50  
Zange, Entwicklungs- **483** 50  
Zange, Extraktions- **69** 48  
Zange, Falz- **465** 38  
Zange, Flach- *Installateur* **507** 63  
Zange, Flach- *Schlosser* **527** 73  
Zange, Flach- *Schmied* **522** 24  
Zange, Geburts- **73** 46  
Zange, Glasbrech- **504** 19

Zange, Glaser- **504** 19  
Zange, Greif- **305** 50  
Zange, Hinter- **515** 37  
Zange, Hinterleibs- **429** 13  
Zange, Kappenheber- **465** 52  
Zange, Kneif- *Heimwerken* **519** 13  
Zange, Kneif- *Installateur* **507** 66  
Zange, Kneif- *Schlosser* **527** 76  
Zange, Knochen- **73** 44  
Zange, Kombi- **519** 14  
Zange, Kombinations- **507** 61, **509** 61  
Zange, Korn- *Med.* **66** 8  
Zange, Korn- *Uhrmacher* **474** 14  
Zange, Kran- **554** 28  
Zange, Krösel- **504** 19  
Zange, Loch- **465** 44  
Zange, Monier- **493** 85  
Zange, Nieten- **469** 31  
Zange, Punktschweiß- **529** 23  
Zange, Rohr- *Heimwerken* **519** 11  
Zange, Rohr- *Installateur* **507** 60, **509** 56  
Zange, Rohr- *Schlosser* **527** 75  
Zange, Rund- *Installateur* **509** 57  
Zange, Rund- *Schmied* **522** 25  
Zange, Sequester- **73** 39  
Zange, Spann- **554** 13  
Zange, Standhahnmuttern- **507** 65  
Zange, Tiegel- *Chemie* **325** 32  
Zange, Tiegel- *Goldschmied* **473** 12  
Zange, Vorder- **515** 30  
Zange, Wasserpumpen- *Heimwerken* **519** 12  
Zange, Wasserpumpen- *Installateur* **507** 62, **509** 56  
Zange, Winkel- **522** 37  
Zangenbrett **515** 33  
Zangengriff *Schlachthof* **456** 7  
Zangengriff *Sport* **229** 52  
Zangenkran **541** 22

Zangenschraubstock **526** 22  
Z-Antrieb **197** 2  
Zapfanlage *Diskotheek* **252** 2  
Zapfanlage *Restaurant* **150** 1  
Zapfanlage *Rummelplatz* **246** 3  
Zapfapparat, Bier- **153** 30  
Zäpfchen **55** 25  
Zapfen **531** 31, 63  
Zapfen, Achs- **617** 79  
Zapfen, Blüten- **357** 4, 16, 22, 34, 62, 66, 68  
Zapfen, Dreh- *Brücke* **657** 69  
Zapfen, Dreh- *Militär* **131** 28  
Zapfen, einfacher **499** 84  
Zapfen, Eis- **239** 5  
Zapfen, Fichten- **357** 13  
Zapfen, Frucht- **357** 2, 29, 30, 36, 41, 57  
Zapfen, Führungs- **527** 48  
Zapfen, Kiefern- **357** 26  
Zapfen, Lärchen- **357** 36  
Zapfen, Scher- **499** 85  
Zapfen, Tannen- **357** 2  
Zapfen, Trag- **549** 67  
Zapfen, vorjähriger **355** 32  
Zapfenachse **357** 3  
Zapfenschuppe **357** 8, 14, 27, 38  
Zapfhahn *Restaurant* **150** 2  
Zapfhahn *Tankstelle* **626** 39  
Zapfpistole **626** 39  
Zapfsäule **625** 83, **626** 3, 29  
Zapfsäulenanzeige **625** 84  
Zapfschlauch **626** 35, 36, 37, 38  
Zapfstellennummer **626** 34  
Zapfwelle **403** 23, **405** 46  
Zapfwelle, Front- **407** 12  
Zapklappe **687** 49  
Zarge **271** 33, **273** 4, 25  
Zaum **203** 7–13, 25



Zaumzeug **203** 7–13, 25  
Zaun, Bau- **491** 44  
Zaun, Bretter- **491** 44  
Zaun, Draht- **45** 38  
Zaun, Elektro- **401** 54  
Zaun, Flecht- **659** 39  
Zaun, Garten- **386** 11  
Zaun, Grenzschrift- **691** 7  
Zaun, Holz- **103** 46  
Zaun, Kultur- **436** 7  
Zaun, Latten- **386** 11  
Zaun, Maschendraht- **436** 7  
Zaun, Pfahl- **285** 36  
Zaun, Pflanzen- **103** 60  
Zaun, Sichtschutz- **187** 15  
Zaun, Stein- **293** 6  
Zaun, Weide- **401** 54  
Zauneidechse **341** 27  
Zaunkönig **337** 11  
Zaunschlüpfer **337** 11  
Zebra **345** 31  
Zebrastreifen *Stadt* **156** 18  
Zebrastreifen *Straße* **628** 11  
Zeche **533**  
Zecke, Hunde- **329** 49  
Zecke, Wald- **329** 49  
Zeder **357** 65  
Zeh **421** 54  
Zeh, großer **49** 93  
Zehe, große **49** 93, **53** 49  
Zehe, kleine **49** 97  
Zehe, Mittel- **49** 95  
Zehe, vierte **49** 96  
Zehe, zweite **49** 94  
Zehenknochen **51** 37  
Zehennagel **49** 98  
Zehenschutzkappe **641** 27

Zehenstegsandale **93** 48  
Zehenstrecker **53** 63  
Zeher, Haft- **341** 36  
Zehner **189** 5  
Zehnerbruch **315** 20  
Zehnerlogarithmus **316** 6  
Zehnerstelle **314** 3  
Zehnmeterplattform **189** 5  
Zehntelstelle **315** 20  
Zehnzacker **233** 52  
Zeichen, Ab- **231** 15  
Zeichen, Absatz- **309** 47  
Zeichen, Ähnlichkeits- **317** 22  
Zeichen, Anführungs- **309** 36, 37  
Zeichen, At- **309** 45  
Zeichen, Auflösungs- **267** 54  
Zeichen, Ausrufe- **309** 23  
Zeichen, B- **267** 52  
Zeichen, Bucheigner- **601** 50  
Zeichen, Copyright- **309** 40  
Zeichen, diakritisches **309** 50–56  
Zeichen, Differenzial- **317** 13  
Zeichen, Divisions- **315** 26  
Zeichen, Dreiecks- **317** 24  
Zeichen, Einzelgefahr- **679** 43, 44  
Zeichen, Erniedrigungs- **267** 52  
Zeichen, Et- **309** 43  
Zeichen, Feld- **126** 11  
Zeichen, Frage- **309** 22  
Zeichen, genealogisches **309** 57–61  
Zeichen, geometrisches **317** 21–24  
Zeichen, Gleichheits- **315** 23  
Zeichen, Hand- *Sport* **215** 28  
Zeichen, Hand- *Stadt* **157** 76  
Zeichen, Hand- *Wassersport* **197** 45–51  
Zeichen, Hash- **309** 44  
Zeichen, Hinweis- **697** 20–24, 25–30

Zeichen, hochgestelltes **309** 16  
Zeichen, Hoheits- **135** 21  
Zeichen, Identitäts- **317** 16  
Zeichen, Integral- **317** 14  
Zeichen, kardinales **679** 24–27  
Zeichen, Karten- *Geogr.* **45**  
Zeichen, Karten- *Stadt* **47**  
Zeichen, Kenn- **607** 44  
Zeichen, Korrektur- **581** 27  
Zeichen, laterales **679** 6–18  
Zeichen, Leer- **309** 49  
Zeichen, Lese- **601** 73  
Zeichen, Leucht- **626** 33  
Zeichen, Licht- **157** 60  
Zeichen, Mal- **315** 25  
Zeichen, Marken- **614** 50  
Zeichen, mathematisches **317** 15–24  
Zeichen, Minus- **315** 24  
Zeichen, Mitte-Fahrwasser- **679** 19–23  
Zeichen, Mittel- **213** 7  
Zeichen, Münz- **125** 29  
Zeichen, Nacht- **635** 3, 49  
Zeichen, Nadel- **305** 58  
Zeichen, Orientierungs- **697** 10–13  
Zeichen, Paragrafen- *Justiz* **137** 22  
Zeichen, Paragrafen- *Schrift* **309** 39  
Zeichen, Parallelitäts- **317** 21  
Zeichen, Pass- **305** 58  
Zeichen, Pausen- **267** 20–27  
Zeichen, Perioden- **315** 22  
Zeichen, Planeten- **19** 45–55  
Zeichen, Plus- **315** 23  
Zeichen, Postwert- **707** 13  
Zeichen, Prozent- **316** 7  
Zeichen, Rauten- **309** 44  
Zeichen, Rettungs- **697** 14–16  
Zeichen, Satz- *Schrift* **309** 18–49

Zeichen, Satz- *Setzerei* **581** 31  
Zeichen, Schifffahrts- **679** 6–47  
Zeichen, Schrift- **307** 1–20  
Zeichen, Schützen- **241** 65  
Zeichen, Sonder- **309** 18–49  
Zeichen, Tages- **635** 47  
Zeichen, tiefgestelltes **309** 17  
Zeichen, Tierkreis- **19** 56–67  
Zeichen, Topp- **679** 7, 14, 21, 24, 25, 26, 27, 44  
Zeichen, Trademark- **309** 42  
Zeichen, Transport- **697** 1–9  
Zeichen, Und- **309** 43  
Zeichen, Ungleichheits- **317** 18  
Zeichen, Verbots- **697** 31–38  
Zeichen, Verkehrs- *Piktogramm* **697** 1–9  
Zeichen, Verkehrs- *Stadt* **157** 68, 72  
Zeichen, Vor- *Math.* **314** 7, 8  
Zeichen, Vor- *Musik* **267** 50–54  
Zeichen, Waren- **309** 41  
Zeichen, Warn- *Energie* **549** 60  
Zeichen, Warn- *Piktogramm* **697** 39, 40  
Zeichen, Wasser- *Geld* **125** 8, 9, 10  
Zeichen, Wasser- *Papier* **577** 18  
Zeichen, Wiederholungs- **269** 26  
Zeichen, Winkel- **317** 23  
Zeichen, Wurzel- **316** 2  
Zeichen, Zahl- **314** 1–8  
Zeichen, Zusatz- **613** 12  
Zeichenatelier **302**  
Zeichenbefehl **560** 28  
Zeichenblock **302** 35  
Zeichenbock **302** 34  
Zeichenbüro **559**  
Zeichenerklärung **43** 28–30  
Zeichenkegel **559** 73  
Zeichenkopf **559** 3, 14, **560** 9  
Zeichenmaschine **559** 2

Zeichenmaßstab **559** 38  
Zeichenstift **145** 38, 40  
Zeichentisch **559** 6  
Zeichenwinkel **559** 7  
Zeichnung, Schema- **145** 15  
Zeichnung, Tafel- **145** 14  
Zeichnung, technische **559** 21  
Zeichnungsfenster **560** 27  
Zeichnungsrolle **559** 10  
Zeigefinger **49** 66  
Zeiger **323** 33  
Zeiger, großer **475** 40  
Zeiger, kleiner **475** 39  
Zeiger, Maus- **560** 31  
Zeiger, Wende- **689** 12  
Zeigeramboss **474** 7  
Zeigestock **145** 9  
Zeile **581** 4  
Zeile, Schlag- **311** 9  
Zeile, Weinreben- **435** 41  
Zeilenabstand **581** 5, 22  
Zeileneinsteller **731** 14  
Zeilenhaus **105** 19  
Zeilenschalter **731** 29  
Zeisig, Erlen- **337** 7  
Zeit **316** 7  
Zeit, Abfahrt- **638** 10  
Zeit, Abfahrts- **636** 30  
Zeit, Ankunfts- **636** 29  
Zeit, Berechnungs- **409** 41  
Zeit, Bronze- **283** 21–40  
Zeit, Eisen- **283** 21–40  
Zeit, Öffnungs- **637** 62  
Zeitabgleichknopf **483** 42  
Zeitangabe **713** 14  
Zeiteinstellrad **481** 46  
Zeitnehmer *Schwimmen* **189** 21

Zeitnehmer *Sport* **231** 47  
Zeitschaltuhr **69** 54  
Zeitschrift *Bahnhof* **636** 17  
Zeitschrift *Hausrat* **111** 33  
Zeitschrift *Med.* **64** 4  
Zeitschrift *Restaurant* **149** 28  
Zeitschrift *Tankstelle* **625** 66  
Zeitschrift *Universität* **148** 13  
Zeitschrift, Fach- **725** 34  
Zeitschrift, Mode- **165** 45  
Zeitschriftenregal **148** 13  
Zeitteilung **31** 17  
Zeituhr **649** 37, **651** 16  
Zeitung *Druck* **595** 51  
Zeitung *Restaurant* **149** 27  
Zeitung *Schiff* **670** 5  
Zeitung *Stadt* **156** 15  
Zeitung *Zeitung* **311**  
Zeitung, Tages- *Bahnhof* **636** 16  
Zeitung, Tages- *Tankstelle* **625** 65  
Zeitung, Tages- *Zeitung* **311**  
Zeitungsaustragvorrichtung **597** 29  
Zeitungsbox **156** 16  
Zeitungshalter **149** 26  
Zeitungskasten **156** 16  
Zeitungskopf **311** 4  
Zeitungsregal **148** 14  
Zeitungsseite **311** 1  
Zeitungsstapel **597** 31  
Zeitungsverkäufer **156** 14  
Zeitwaage **474** 27  
Zelle *Biene* **425** 35  
Zelle *Mühle* **451** 39  
Zelle, Ankleide- **165** 39  
Zelle, Arbeiterinnen- **425** 45  
Zelle, bestiftete **425** 37  
Zelle, Bienen- **425** 35

Zelle, Brennstoff- *Auto* **613** 39  
Zelle, Brennstoff- *Raumfahrt* **699** 60  
Zelle, Brut- **425** 42  
Zelle, Drohnen- **425** 47  
Zelle, Ei- **61** 1, 6, 20, 21, 22  
Zelle, Follikelepithel- **61** 7  
Zelle, Foto- *Druck* **593** 42  
Zelle, Foto- *Film* **261** 49  
Zelle, Fotovoltaik- **495** 15  
Zelle, Gefängnis- **137** 40  
Zelle, Honig- **425** 44  
Zelle, Keim- **59** 49  
Zelle, Knopf- **475** 38  
Zelle, Königinnen- **425** 48  
Zelle, menschliche **59** 1  
Zelle, Nass- *Eisenbahn* **643** 51, 52  
Zelle, Nass- *Raumfahrt* **705** 32  
Zelle, Samen- **61** 2  
Zelle, Silo- **681** 69  
Zelle, Solar- *Büro* **727** 22  
Zelle, Solar- *Energie* **495** 15, **551** 22  
Zelle, Telefon- **643** 18, **645** 25  
Zelle, verdeckelte **425** 43, 44  
Zelle, Vorrats- **425** 46  
Zelle, Zwischen- **699** 30, 35  
Zellen, Brennstoff- **133** 52  
Zellenboden **425** 54  
Zellenring **699** 44, 48  
Zeller **393** 27  
Zeller, Viel- **332** 14  
Zellkern *Anat.* **61** 3  
Zellkern *Genetik* **59** 4, 30  
Zellkern *Zool.* **332** 5  
Zellmembran *Anat.* **61** 5  
Zellmembran *Genetik* **59** 2, 12  
Zellstoffherstellung **579** 12–18  
Zellstoffkocher **579** 14

Zellstoffplatte **573** 1  
Zellteilung **59** 27, 46  
Zellulose, Alkali- **573** 4, 5  
Zellulosexanthogenat **573** 5  
zellulose Chemiefaser **573** 1–24  
Zelt **663** 15  
Zelt, Bungalow- **179** 50  
Zelt, Haus- **178** 37  
Zelt, Iglu- **178** 31  
Zelt, Innen- **178** 40, **179** 55  
Zelt, Rund- **179** 70  
Zelt, Spiel- **244** 1  
Zelt, Steilwand- **179** 50  
Zelt, Viermast- **244** 1  
Zelt, Vor- **178** 15, 24, 29  
Zelt, Wappen- **127** 16  
Zelt, Zirkus- **244** 1  
Zeltapsis **178** 41  
Zeltdach **499** 22  
Zeltleine **179** 54  
Zeltmast **244** 2  
Zeltpflock **179** 58  
Zeltschere **663** 14  
Zeltspannleine **179** 54  
Zeltspannring **178** 35  
Zeltstadt **245** 46  
Zeltstange **179** 53  
Zeltstütze **244** 12  
Zement *Anat.* **55** 36  
Zement *Bau* **491** 43  
Zementestrich **503** 14  
Zementglattstrich **503** 14  
Zementherstellung **553**  
Zementierungspumpe, Hochdruck- **537** 34  
Zementklinkerkühler **553** 15  
Zementklinkerlager **553** 18  
Zementlagersilo **553** 23



Zementleisteneinfassung **386** 21  
Zementsilo *Bau* **493** 30  
Zementsilo *Straßenbau* **632** 29  
Zementvorratstank **537** 15  
Zenit **19** 11  
Zentaur **281** 57  
Zentimeter **581** 25  
Zentimeterskala **727** 40  
Zentralbank, Europäische **125** 6, 7  
Zentralbau **301** 69  
Zentralblende **23** 6  
Zentrale, Alarm- **495** 50  
Zentrale, Daten- **729** 46  
Zentrale, Funk- **495** 43  
Zentrale, Heiz- **495** 20  
Zentrale, Kühlwasser- **549** 58  
Zentrale, Operations- **133** 42, 56  
Zentrale, Rechen- **729** 46  
Zentrale, Smarthome- **495** 43  
Zentrale, Stoff- **579** 28  
Zentraleinheit **722** 18  
zentraler defensiver Mittelfeldspieler **208** 11  
Zentralfurche **51** 73  
Zentralheizungskörper **507** 20  
Zentralkörperchen **59** 7  
Zentralspindel **59** 29  
Zentriergerät **477** 43  
Zentriergerät, Universal- **477** 30  
Zentriersauger **477** 32  
Zentriersaugeraufnahme **477** 31  
Zentrifuge **67** 33  
Zentriole **59** 7  
Zentriwinkel **319** 55  
Zentromer **59** 19  
Zentrum **319** 43  
Zentrum, Brief- **707** 34–45  
Zentrum, Briefverteil- **707** 34–45

Zentrum, Einkaufs- **47** 14  
Zentrum, Epi- **35** 24  
Zentrum, Hypo- **35** 23  
Zentrum, Reise- **637** 52  
Zentrum, Symmetrie- **327** 3  
Zepter, Narren- **243** 36  
Zerberus **281** 31  
Zerealien **413** 1–37  
Zerfall, spontaner **15** 37  
Zerfaserung, Heiß- **579** 22  
Zerkleinern **573** 2  
Zerkleinerung **553** 4  
Zerkleinerung, Grob- **557** 8  
Zerlegen **458** 27  
Zero **255** 8  
Zerstäuber, Parfüm- *Friseur* **471** 22  
Zerstäuber, Parfüm- *Hausrat* **112** 29  
Zerstreuungslinse **479** 23  
Zertifikatsnummer **197** 8  
Zettel, Kassen- **164** 6  
Zettel, Kurs- **733** 22  
Zettel, Melde- **154** 12  
Zettel, Notiz- **637** 54  
Zettel, Stimm- **141** 9  
Zettelkasten **148** 22  
Zettelkastenkatalog **148** 20  
Zeug, Fahr- *Auto* **614** 1–52  
Zeug, Fahr- *Bahnhof* **639** 46  
Zeug, Fahr- *Eisenbahn* **643, 644, 645, 646, 647, 649, 651, 652, 653**  
Zeug, Fahr- *Feuerwehr* **162** 42, **163** 64  
Zeug, Fahr- *Flughafen* **695** 22  
Zeug, Fahr- *Flugzeug* **693** 11–34  
Zeug, Fahr- *Kfz* **621** 19  
Zeug, Fahr- *Schiff* **669** 85  
Zeug, Fahr- *Schmied* **523** 36  
Zeug, Fahr- *Straßenbau* **632** 31  
Zeug, Fahr- *Straßenrein.* **629** 13, 15, 23

Zeug, Fahr- *Wassersport* **197** 59  
Zeug, Fahr- *Werkstatt* **623** 58  
Zeug, Fahr- *Winter* **239** 29  
Zeug, Fahr- *Zement* **553** 24  
Zeug, Flug- *Flugsport* **201** 20, 21, 27, 33  
Zeug, Flug- *Flugzeug* **687–693**  
Zeug, Flug- *Spielplatz* **173** 26  
Zeug, Gurt- **199** 35  
Zeug, Halb- **541** 41  
Zeug, Handwerks- **497** 60–82  
Zeug, Öl- **685** 4  
Zeug, Schlag- *Musik* **275** 47  
Zeug, Schlag- *Nachtklub* **253** 27  
Zeug, Schieß- **595** 7  
Zeug, Spiel- *Schule* **145** 81  
Zeug, Spiel- *Schwimmbad* **187** 26  
Zeug, Spiel- *Strand* **183** 29  
Zeug, Spiel- *Vorschule* **143** 21–32  
Zeug, Stech- **285** 76  
Zeug, Werk- *Bäckerei* **461** 81  
Zeug, Werk- *Bau* **491** 50–57, **493** 77–89  
Zeug, Werk- *Drechsler* **520** 15, 16, 25  
Zeug, Werk- *Feuerwehr* **162** 48  
Zeug, Werk- *Installateur* **507** 58–86  
Zeug, Werk- *Schmied* **522** 22–39  
Zeug, Werk- *Schuhmacher* **465** 37–56  
Zeug, Werk- *Steinbruch* **556** 32–34  
Zeug, Werk- *Uhrmacher* **474** 9  
Zeug, Werk- *Werkstatt* **623** 50  
Zeug, Werk- *Werkzeugmasch.* **543** 56–72  
Zeug, Werk- *Zool.* **329** 28  
Zeug, Zaum- **203** 7–13, 25  
Zeuge **137** 19  
Zeuge, Trau- **291** 23  
Zeugin, Trau- **291** 22  
Zibbe **417** 18  
Ziborium **291** 48

Zichorie **365** 25, **393** 40  
Zichorie, Salat- **393** 40  
Zicke **169** 33  
Zickel **169** 35  
Zickzackornament **295** 21  
Ziege *Freizeitpark* **169** 33, 34  
Ziege *Zool.* **417** 14  
Ziegel, Biberschwanz- **501** 46  
Ziegel, Dach- **501** 45–60  
Ziegel, Decken- **557** 24  
Ziegel, First- **501** 3, 52  
Ziegel, Firstschluss- **501** 4  
Ziegel, Gitter- **557** 23  
Ziegel, Grat- **501** 8  
Ziegel, Loch- **557** 21, 22  
Ziegel, Lüftungs- **501** 7  
Ziegel, Radial- **557** 25  
Ziegel, Relief- **299** 20  
Ziegel, Schornstein- **557** 25  
Ziegel, Voll- **557** 20  
Ziegel, Walm- **501** 8  
Ziegeldach **501** 1  
Ziegelei *Geogr.* **45** 89  
Ziegelei *Ziegelei* **557**  
Ziegelhammer **501** 20  
Ziegelstein **557** 20  
Ziegelstein, NF- **491** 58  
Ziegelstein, Normalformat- **491** 58  
Ziegelwerk **557**  
Ziegenbart **417** 15  
Ziegenbart, Gelber **381** 32  
Ziegenbock **169** 34  
Ziegenjunges **169** 35  
Ziegenkäse **462** 31  
Ziegenkopf **281** 20  
Zieget **441** 50  
Ziehbank **473** 1

Ziehbrunnen *Geogr.* **45** 100  
Ziehbrunnen *Ritter* **285** 3  
Ziehdüse **562** 9, **563** 52  
Ziehen, Wurzel- **316** 2  
Zieher, Fallrück- **209** 50  
Zieher, Fass- **512** 12  
Zieher, Korken- **109** 9, **115** 48  
Zieher, Pappen- **599** 8  
Zieher, Rück- **177** 4  
Zieher, Schrauben- *Heim werken* **519** 4, 5  
Zieher, Schrauben- *Installateur* **507** 70, **509** 55  
Zieher, Schrauben- *Schlosser* **527** 69  
Zieher, Stiften- **465** 47  
Zieher, Wachs- **425** 12  
Ziehhacke **408** 1  
Ziehharmonika **275** 36  
Ziehmaschine **562** 7  
Ziehmaschine, Glas- **562** 8  
Ziehverfahren, Düsen- **563** 50–57  
Zielanzeige **621** 48  
Zielbahnhof **636** 31  
Zielball **177** 19, 20–22, 23, 24  
Zielboje **195** 14  
Zielentfernungsanzeige **645** 39  
Zielfeld, Autofokus- **485** 3, 30, 36  
Zielfernrohr **442** 29  
Zielfernrohrabsehen **442** 31, 32  
Zielfläche **237** 34  
Zielkreis **199** 49, 50, 51  
Zielkreuz **199** 44, 48  
Zielkugel **241** 19  
Zielmarkierung **211** 12  
Zielfahl **211** 33  
Zielrichter *Schwimmen* **189** 22  
Zielrichter *Sport* **207** 6  
Zielschild *Bahnhof* **639** 47  
Zielschild *Straßenbahn* **627** 20

Zielsprung **199** 47  
Zieltonne **195** 14  
Zielvorrichtung, optische **129** 31  
Zierner **445** 20, 39  
Zierner, Reh- **445** 39  
Zier, Helm- **127** 6, 32–38  
Zierband **301** 52  
Zierbaum **359, 361**  
Ziergarten **368** 1  
Ziergiebel **295** 22  
Zierkordel **81** 41  
Ziernaht **85** 13  
Zierperle **85** 24  
Zierschnürung **85** 33  
Zierstich **467** 3  
Zierstrauch *Bot.* **359, 361**  
Zierstrauch *Park* **166** 14  
Ziertaschentuch **89** 20  
Zierverschluss **85** 44  
Zierverschnürung **81** 41  
Ziffer, arabische **314** 2  
Ziffer, Fallblatt- **475** 12  
Ziffer, Kenn- *Eisenbahn* **635** 48  
Ziffer, Kenn- *Math.* **316** 6  
Ziffer, römische **314** 1  
Ziffer, Seiten- **601** 65  
Zifferblatt *Uhr* **475** 17  
Zifferblatt *Wasservers.* **159** 58  
Ziffernblock **722** 50  
Ziffernfeld **731** 45  
Zifferntaste *Büro* **727** 25, **731** 65  
Zifferntaste *Telefon* **708** 18  
Zigarette *Hotel* **155** 55  
Zigarette *Tankstelle* **624** 43, 44  
Zigarettenautomat **157** 47, **636** 12  
Zikade, Rhododendron- **431** 27  
Zikade, Zwerg- **431** 27

Zikkurat **299** 32  
Zille **659** 19  
Zimbal **271** 32  
Zimmer, Beratungs- **137** 7  
Zimmer, Billard- *Billard* **177** 7–17  
Zimmer, Billard- *Schiff* **671** 94  
Zimmer, Chef- **725**  
Zimmer, Doppel- **155** 28  
Zimmer, Ess- **113**  
Zimmer, Hotel- **155** 28  
Zimmer, Kinder- **117**  
Zimmer, Klassen- **145** 1–46  
Zimmer, Konsultations- **66** 1  
Zimmer, Schlaf- **112**  
Zimmer, Sprech- **66** 1  
Zimmer, Vor- **724**  
Zimmer, Warte- **64** 1  
Zimmer, Wohn- **111**  
Zimmerbock **329** 41  
Zimmerer **497**  
Zimmererwerkstatt **497** 4  
Zimmer für eine Frau **285** 10  
Zimmerin **497**  
Zimmerkellner **155** 34  
Zimmerlinde **369** 9  
Zimmermann **497** 12  
Zimmermannsbleistift **497** 77  
Zimmermannsbock **329** 41  
Zimmermannshammer **497** 74  
Zimmermannshut *Bau* **497** 13  
Zimmermannshut *Kopfbedeckung* **95** 49  
Zimmernummer **154** 10  
Zimmerpflanze *Bot.* **369**  
Zimmerpflanze *Büro* **728** 16  
Zimmerpflanze *Hausrat* **112** 35, **116** 37  
Zimmerplatz **497** 1–59  
Zimmerschlüssel **154** 9

Zimmertanne **369** 16  
Zimtbaum **383** 22  
Zimtrinde **383** 25  
Zingel **285** 15  
Zingulum **51** 58  
Zink, krummer **271** 12  
Zinkblech **501** 14  
Zinke *Hausrat* **115** 59  
Zinke *Landw.* **407** 68  
Zinken **408** 5  
Zinken, Feder- **405** 5, 38, 51  
Zinkenbefestigung **407** 67  
Zinkenträger **407** 66  
Zinkentragrohr **405** 50  
Zinkhut, Regen- **501** 101  
Zinkplatte **305** 52  
Zinkplatte, geätzte **590** 40  
Zinkplatte, kopierte **590** 32  
Zinn, geschmolzenes **562** 17  
Zinn, Löt- **507** 76  
Zinne **285** 7  
Zinnenkranz **285** 6  
Zinnie **367** 22  
Zinnsoldat **249** 54  
Zins **316** 7  
Zinsfuß **316** 7  
Zinsrechnung **316** 7  
Zinssatz **316** 7  
Zinsschein **735** 33  
Zipfelmütze **95** 50  
Zippe **337** 17  
Zirbelkiefer **357** 29  
Zirkel, Einsatz- **559** 57  
Zirkel, Fallnullen- **559** 64  
Zirkel, Greif- **520** 19  
Zirkel, Kreide- **145** 21  
Zirkel, Loch- **520** 24



Zirkel, Proportions- **303** 2  
Zirkel, Schnellverstell- **559** 69  
Zirkel, Stangen- **505** 11  
Zirkel, Tafel- **145** 21  
Zirkel, Tast- *Drechsler* **520** 19  
Zirkel, Tast- *Kunst* **303** 3  
Zirkelschneider **504** 22  
Zirkulationspumpe **107** 45  
Zirkumflex **309** 52  
Zirkumpolarstern **17** 5  
Zirkus **244, 245**  
Zirkus, Wander- **244, 245**  
Zirkusdiener **244** 25  
Zirkusdirektor **244** 16  
Zirkuskapelle **244** 10  
Zirkusloge **244** 15  
Zirkusnummer **244** 23  
Zirkuspferd **244** 28  
Zirkuswagen **245** 35  
Zirkuszelt **244** 1  
Zirrokumulus **27** 14  
Zirrostratus **27** 7  
Zirrus **27** 6  
Zirrus-Wolkenschirm **27** 20  
Ziselierhammer **473** 39  
Zither **275** 21  
Zither, Schlag- **275** 21  
Zitrone **385** 23  
Zitronenfalter **331** 5  
Zitruspresse **109** 33  
Zitterpappel **355** 21  
Złoty **123** 13  
Zobel *Kleidung* **83** 3  
Zobel *Zool.* **347** 19  
Zocker **449** 46  
Zodiakussymbol **19** 56–67  
Zoll *Piktogramm* **697** 17

Zoll *Setzerei* **581** 26  
Zollamt, Hafen- **680** 6  
Zolldurchlass **680** 5  
Zollgitter **680** 3  
Zollhaus **680** 6  
Zollkreuzer **669** 88  
Zollschranke **680** 4  
Zollstock *Bau* **497** 76  
Zollstock *Heimwerken* **519** 33  
Zömeterium **289** 62  
Zona pellucida **61** 8  
Zone, Angriff- **215** 6  
Zone, Bade- **679** 29–31, 32  
Zone, Fußgänger- **47** 6, **157** 48  
Zone, Klima- **29** 45–49  
Zone, Kolbenring- **611** 36  
Zone, Küsten- **41** 6  
Zone, Low-Velocity- **33** 3  
Zone, Raucher- **697** 26  
Zone, Reduktions- **539** 8  
Zone, Ruhe- **187** 32  
Zone, SB- **732** 1–17  
Zone, Selbstbedienungs- **732** 1–17  
Zone, Steppen- **29** 41  
Zone, Trocken- **29** 41  
Zone, Übergangs- **33** 5  
Zone, Verlandungs- **39** 11  
Zone, Verteidigungs- **215** 3  
Zone, Verwässerungs- **39** 26  
Zone, Wüsten- **29** 41  
Zoo **171**  
Zoo, Streichel- **169** 31  
Zoobesucher **171** 3  
Zoobesucherin **171** 3  
zoologischer Garten **171**  
Zoom, digitaler **489** 10  
Zoomauswahl **485** 68

Zoomobjektiv *Film* **489** 51, 59  
Zoomobjektiv *Fotogr.* **481** 86  
Zoomobjektiv, Autofokus- **485** 24  
Zoomobjektiv, Dreifach- **485** 24  
Zoomverstellhebel **489** 58  
Zopf, geflochtener **101** 17  
Zopf, Hänge- **101** 20  
Zopf, Hefe- **460** 47  
Zopf, Mozart- **99** 4  
Zopfband **99** 5  
Zöpfchen **251** 25  
Zopffrisur **101** 20  
Zopfmuster **83** 32  
Zopfperücke **99** 3  
Zopfschleife **99** 5  
Zopfstich **467** 7  
Zotte, Spinnenhaut- **51** 83  
Zubehörfach **469** 64  
Zubehör **489** 18–25  
Zubehör, Spezial- **119** 89  
Zubehör, Tafel- **114, 115**  
Zubehörschuh **481** 15, **485** 5  
Zubereitungsraum **458** 1–28  
Zubringerbesen **629** 17  
Zubringerfeder **442** 18  
Zubringergreifer **567** 25  
Zucht, Bienen- **425**  
Zucht, Fisch- **447**  
Zucht, Forellen- **447** 13, 14  
Züchter, Bienen- **425** 69  
Zuchtperlenarmband **96** 9  
Zuchtperlenkette **96** 12, **97** 32  
Zucker **463** 89  
Zuckerdose **113** 29  
Zuckergast **429** 15  
Zuckergehalt **453** 54  
Zuckerrohr **383** 52

Zuckerrübe **413** 44  
Zuckerrübenvollerntemaschine **405** 68  
Zuckerschälchen **149** 43  
Zuckerstange **247** 54  
Zuckertang **375** 50  
Zuckerwatte **247** 53  
Zufallswiedergabetaste **715** 61  
Zufluss, Wasser- *Installateur* **507** 18  
Zufluss, Wasser- *Wasservers.* **159** 54  
Zuflussleitung, Wärmemittel- **495** 8  
Zuflussleitung, Wasser- **453** 49  
Zufuhr, Druckluft- **70** 4  
Zufuhr, Haupt- **703** 36  
Zufuhr, Kalk- **547** 27  
Zufuhr, Luft- *Raumfahrt* **701** 7  
Zufuhr, Luft- *Textil* **567** 29  
Zufuhr, Sauerstoff- *Chemie* **325** 11  
Zufuhr, Sauerstoff- *Med.* **70** 4  
Zufuhr, Schrott- **539** 70  
Zufuhr, Schwefelsäure- **552** 33  
Zufuhr, Wasserstoff- **325** 12  
Zufuhr, Zusatz- **591** 6  
Zuführeinheit **129** 8  
Zufuhrrohr, Blasluft- **539** 73  
Zufuhrrohr, Luft- **539** 30  
Zuführtisch **731** 48  
Zuführtisch, Bogen- **601** 9  
Zuführung *Sägewerk* **555** 68  
Zuführung *Textil* **571** 1  
Zuführung, Faden- **569** 21, 39  
Zuführung, Gas- **526** 24  
Zuführung, Kühlmittel- *Schmied* **523** 26  
Zuführung, Kühlmittel- *Werkzeugmasch.* **543** 25  
Zuführung, Luft- **522** 6  
Zuführung, Schutzgas- **529** 32  
Zuführung, Stroh- **405** 13  
Zuführung, Strom- **529** 25

Zuführungsrohr, Gas- **325** 2  
Zug *Jagd* **442** 36  
Zug *Spiel* **175** 6, 14  
Zug *Theater* **265** 8  
Zug, Block- **554** 17  
Zug, Bowden- **607** 47, **609** 3  
Zug, Doppelstock- **644** 14–29  
Zug, Draht- **633** 30  
Zug, Durch- **467** 17  
Zug, Fern- **697** 4  
Zug, Flaschen- *Erdöl* **534** 8  
Zug, Flaschen- *Schiff* **668** 27  
Zug, Flaschen- *Schmied* **522** 20  
Zug, Ganz- **641** 1  
Zug, Gummi- **223** 13  
Zug, Güter- **641** 4  
Zug, Hilfskran- **539** 66  
Zug, Höhen- **39** 37  
Zug, Intercityexpress- **638** 18  
Zug, Last- *Eisenbahn* **653** 34  
Zug, Last- *Kfz* **621** 19  
Zug, Personen- **533** 39  
Zug, Prospekt- **265** 8  
Zug, Rauch- **669** 70  
Zug, Register- **277** 46, **278** 6  
Zug, Reise- **643–645**  
Zug, Sattel- *Eisenbahn* **641** 44  
Zug, Sattel- *Kfz* **621** 19  
Zug, S-Bahn- **639** 45  
Zug, Schlepp- **659** 16  
Zug, Spielmanns- **243** 42  
Zug, Straßenbahn- **157** 40  
Zug, Trieb- **644** 1, **649** 60  
Zug, Trommler- **243** 42  
Zug, Tunnel- **85** 86  
Zug, U-Bahn- **628** 30  
Zug, Unter- **493** 5, **499** 67

Zug, Vorhang- **263** 1–4  
Zug, Walzen- **631** 19  
Zug, Wildenten- **441** 47  
Zugang *Bank* **732** 3  
Zugang *Landw.* **401** 33, **421** 11  
Zugang *Schwimmbad* **185** 11  
Zugang *Universität* **148** 24  
Zugang, Strand- **183** 38  
Zugangleiter **701** 25  
Zugangsstraße **285** 34  
Zugbahnfunkgerät **651** 23  
Zugbalken **403** 22  
Zugband **657** 44  
Zugbeeinflussungssystem **645** 29  
Zugbegleiter **638** 16  
Zugbegleiterabteil **645** 23  
Zugbrett **571** 7  
Zugbrücke **285** 25  
Zugdienst, Güter- **651** 1  
Zugdienst, Reise- **651** 1  
Zugehörigkeit, Klub- **197** 9  
Zügel *Freizeitpark* **168** 20  
Zügel *Pferd* **203** 25, 33  
Zügelgurtbrücke **657** 46  
Zugführer **628** 31  
Zugfunkgerät **645** 31–33  
Zuggurt **203** 24  
Zughaken *Eisenbahn* **641** 15  
Zughaken *Erdöl* **534** 9  
Zughaken *Pferd* **203** 14  
Zugkaliber **442** 37  
Zugkonfiguration **645** 1  
Zugkraftanzeige **649** 26  
Zugkräfteanzeige **645** 38  
Zugleitbetrieb **635** 36  
Zugmaschine *Kfz* **621** 20  
Zugmaschine *Landw.* **407** 8

Zugmesser **497** 79  
Zugnummer **636** 28  
Zugposaune **273** 48  
Zugriemen, Gelenk- **208** 25  
Zugriffsarm **722** 42  
Zugschalter **509** 17  
Zugschlaufe **93** 64  
Zugseil **654** 14, 15, 28, 39  
Zugseilantriebsscheibe **655** 56  
Zugseilmuffe **655** 67  
Zugseilrollenbatterie **655** 54  
Zugseilspanngewicht **654** 36  
Zugseiltragrolle **655** 43  
Zugseilumlenkscheibe **655** 55  
Zugsicherung, induktive **649** 7, **651** 14  
Zugspindel **543** 33  
Zugspindeldrehmaschine **543** 1  
Zugspitze **635** 42  
Zugstange **531** 101  
Zugstrebe **617** 82  
Zugvogel **336** 2, 3, 10, 12  
Zugwagen **439** 41  
Zugwagen, Reise- **643** 1  
Zugwalze **593** 35  
Zugzielanzeige **644** 19  
Zuhaltung **527** 45  
Zuhaltungsfeder **527** 49  
Zukunftsbaum **437** 39  
Zulauf, Heizkörper- **495** 12  
Zulauf, Saatgut- **435** 43  
Zulauf, Wasser- *Fischzucht* **447** 6  
Zulauf, Wasser- *Fotogr.* **483** 16  
Zulauf, Wasser- *Landw.* **409** 32  
Zulegstation **540** 17  
Zuleitung *Hausrat* **119** 81  
Zuleitung *Schlachthof* **456** 8  
Zuleitung, Druckluft- **517** 46

Zuleitung, elektrische **108** 15  
Zuleitung, Hydraulik- **163** 76  
Zuleitung, Luft- **539** 17  
Zuleitung, Wasser- **421** 17  
Zuluft **495** 21  
Zumahlstoff **553** 19–21  
Zündhütchen **443** 59  
Zündkabel **556** 13  
Zündkerze **625** 74  
Zündkerzendeckel **611** 66  
Zündkerzenstecker **609** 13  
Zündschloss **615** 73  
Zündschlüssel **615** 74  
Zündverteiler **611** 9  
Zündwinkeltester **623** 54  
Zündzeitpunktbestimmung **623** 63  
Zündzeitpunkttester **623** 54  
zunehmender Mond **19** 3  
Zunge *Anat.* **51** 55, **55** 28  
Zunge *Musik* **271** 52, **278** 19  
Zunge *Schuh* **93** 32, 62  
Zunge *Schuhmacher* **465** 65  
Zunge, Film- **481** 28  
Zunge, gespaltene **281** 6  
Zunge, Land- **41** 14  
Zunge, Schaumstoff- **208** 24  
Zunge, Stoß- **277** 30  
Zunge, Weichen- **633** 21  
Zungenbein **57** 4  
Zungennadel **569** 10, 49  
Zungenpfeife **278** 17–22  
Zungenspatel **69** 51  
Züngler, Wurm- **341** 33  
Zünsler, Mais- **431** 45  
Zupfinstrument **271** 21, **275** 1–31  
Zupfinstrument, Kasten- **271** 45  
Zurichtung, Halbzeug- **541** 41–43



Zurückgenommene Korrektur **581** 32  
Zurücktaste *U-Elektronik* **719** 37  
Zurücktaste *PC* **723** 34  
Zusammengesetztes Luchsfell **513** 20  
Zusammengesetzte Strömung **37** 9  
Zusammenpressen **565** 21  
Zusammenzählen **315** 23  
Zusatz, Bade- *Bad* **121** 5  
Zusatz, Bade- *Supermarkt* **462** 49  
Zusatz, Haarwasch- **471** 11  
Zusatzbeleuchtung **407** 26  
Zusatzbremse **651** 10  
Zusatzbremsventil **649** 23  
Zusatzflügel **635** 11  
Zusatzgerät **519** 50–58  
Zusatzgewicht **631** 24  
Zusatzlicht **635** 21, 22  
Zusatzschaft **575** 20  
Zusatzsignal **635** 35, 36–45  
Zusatztafel **635** 20  
Zusatztank **693** 20  
Zusatzwärmetauscher **651** 43  
Zusatzzeichen **613** 12  
Zusatzzufuhr **591** 6  
zuschaltbarer Blitz **489** 2  
Zuschauer **137** 26  
Zuschauereingang **244** 17  
Zuschauermenge **243** 28  
Zuschauerplatz **263** 12  
Zuschauerraum *Theater* **263** 8–12  
Zuschauerraum *Zirkus* **244** 14  
Zuschlag **521** 17  
Zuschlagstoff **491** 36, **493** 26  
Zuschlagstofffraktion **632** 28  
Zuschneiden **579** 49–51  
Zuspielgerät **259** 28  
Zuspielung **259** 21

Zustand, angeregter **15** 28  
Zustand, gespannter **571** 14–18  
zu stark erscheinende Stelle **581** 29  
Zusteller **707** 53  
Zustellfahrrad **707** 55  
Zustelltasche **707** 54  
Zustellung, Post- **707** 52  
zu tilgender Buchstabe **581** 37  
zu tilgendes Satzzeichen **581** 31  
zu tilgendes Wort **581** 37  
zu weiter Zwischenraum **581** 38  
Zwackeisen **563** 67  
Zwangsentlüftung **614** 24  
Zwanzigflächner **327** 11  
Zwecke **371** 30  
Zweckgras **371** 30  
Zweiachteltakt **267** 28  
Zweibackenfutter **520** 10  
Zweibein **129** 21  
Zweibettabteil **643** 54  
Zweier **190** 13  
Zweier, Faltboot- **191** 57, 60  
Zweier, Riemen- **190** 13  
Zweier, Touren- **191** 57  
Zweierbob **238** 20  
Zweierkajak **190** 3  
Zweifachkombination **509** 10  
zweifach liegender Pfettendachstuhl **499** 52  
zweifach stehender Kehlbalkendachstuhl **499** 37  
zweifach stehender Pfettendachstuhl **499** 46  
Zweig **353** 6, **355** 10, 25, 59, **357** 36, 43, **383** 17, **385** 8, 12, 42, **411** 34, 46  
Zweig, Apfel- **397** 55  
Zweig, Aprikosen- **399** 39  
Zweig, Birnbaum- **397** 35  
Zweig, Blatt- **355** 27, 29, **411** 61  
Zweig, blühender **375** 29  
Zweig, Blüten- **355** 2, 10, 16, 32, 34, 39, 51, 54, 66, 71, **357** 33, **375** 3, **383** 3, 8, 12, 23, 27,

31, 41, 47, 50, **385** 17, 24, 37, 49, 54, **399** 31, **411** 22, 26, 30, 38, 42  
Zweig, Frucht- **355** 3, 11, 18, 31, 36, 41, 47, 50, 56, 64, **357** 40, 51, 59, 63, 66, 70, **383** 2, 37,  
**385** 38, **399** 35  
Zweig, Frucht tragender **399** 7, 23, 57  
Zweig, gebogener **635** 58, 59, 60  
Zweig, gerader **635** 57  
Zweig, Hasel- **399** 53  
Zweig, Johannisbeer- **397** 16  
Zweig, Kirsch- **399** 3  
Zweig, Stachelbeer- **397** 4  
Zweig, Walnussbaum- **399** 45  
Zweigebündel **659** 38  
zweigestrichene Oktave **269** 47  
Zweihalbetakt **267** 30  
zweihöckriges Kamel **345** 34  
zweiköpfiger Armmuskel **53** 37  
zweiköpfiger Unterschenkelbeuger **53** 61  
Zweimaster **667** 11–17  
zweinadliger Kurztrieb **357** 23  
Zweirad **602** 1  
Zweirad, motorisiertes **607**  
Zweiradwiege **655** 63  
Zweirohrsystem **507** 22  
Zweisäulenhebebühne **623** 74  
Zweiseilbahn **654** 27, 33, **655** 51  
Zweisitzer **619** 27  
Zweisitzer, Kunstflug- **199** 10  
Zweisitzer, Sportflug- **199** 10  
zweisitziges Mehrzweckkampfflugzeug **131** 53  
zweispaltiger Satz **601** 66  
Zweiständer-Langhobelmaschine **545** 8  
zweistrahliges Mehrzweckkampfflugzeug **131** 1–42  
Zweistromturbinen-Luftstrahltriebwerk **131** 14  
Zweitaktgemisch **626** 3  
Zweitaktmotor *Garten* **391** 30  
Zweitaktmotor *Motorrad* **607** 2  
Zweitaktmotor, Einzylinder- *Motor* **611** 65

Zweitaktmotor, Einzylinder- *Motorrad* **607** 19  
zweiteiliges Elektronenblitzgerät **481** 70  
zweite Position **225** 2, 8  
Zweiter, Seil- **233** 31  
zweite Reifeteilung *Anat.* **61** 10  
zweite Reifeteilung *Genetik* **59** 48  
zweiter Rang **263** 9  
zweite Zehe **49** 94  
Zweitfrisur **470** 45  
Zweitgehäuse **481** 92  
Zweitmonitor **585** 8  
Zweiunddreißigstel **267** 18  
Zweiunddreißigstelnote **267** 18  
Zweiunddreißigstelpause **267** 26  
Zweivierteltakt **267** 29  
Zweiwalzen-Gerüst **541** 28  
Zweiwegehahn **325** 49  
Zweiwellentriebwerk **693** 53  
Zweizehenfaultier **345** 13  
Zweizellenstadium **61** 24  
zweizipfeliger Doppelstander **126** 24  
Zweizylinder-Boxermotor **609** 18  
Zwerchfell **57** 12, 33  
Zwerchhaus **285** 11  
Zwerg **168** 3  
Zwergarkade **295** 8  
Zwerghund **351** 32–34  
Zwergkiefer **357** 21  
Zwergobstbaum **386** 2, 3, 17, 18, 30  
Zwergpudel **350** 10  
Zwergschwalbe **335** 14  
Zwergzikade **431** 27  
Zwetsche **399** 24  
Zwetschge **399** 24  
Zwetschgenbaum **399** 22  
Zwetschgenbaumblatt **399** 25  
Zwetschgenkern **399** 27

Zwetschkuchen **460** 49  
Zwickel, Hänge- **301** 89  
Zwickmühle **175** 25  
Zwieback **460** 60  
Zwiebel **393** 24  
Zwiebel, alte **387** 28  
Zwiebel, Brut- **387** 27, 29  
Zwiebel, Garten- **393** 24  
Zwiebel, Küchen- **393** 24  
Zwiebelbrot **462** 25  
Zwiebelgalle **433** 38  
Zwiebelkuppel **499** 25  
Zwiebelschale **393** 25  
Zwiegriff **221** 42  
Zwiesel, Hinter- **203** 39  
Zwiesel, Vorder- **203** 38  
Zwillinge **17** 28, **19** 58  
Zwillingsätzmaschine **590** 30  
Zwillingskristall, Schwalbenschwanz- **327** 25  
Zwillingswadenmuskel **53** 62  
Zwinge, Pol- **529** 33  
Zwinge, Schraub- *Bau* **497** 66  
Zwinge, Schraub- *Schule* **145** 48  
Zwinge, Schraub- *Tischler* **515** 14  
Zwingenknebel **145** 49  
Zwinger **285** 31  
Zwirl **520** 11  
Zwirn **469** 22  
Zwischenbalken **499** 54  
Zwischenbildfenster **479** 66  
Zwischenboden **497** 43, **503** 68  
Zwischenbodenauffüllung **503** 69  
Zwischenbühne **534** 5  
Zwischendecke **503** 61, 68, 69  
Zwischenhängestück **265** 11  
Zwischenhirn **51** 67, **53** 23  
Zwischenlage **633** 6

Zwischenlage, Papp- **305** 37  
Zwischenlagerung **553** 3, 9  
Zwischenlatte **491** 89  
Zwischenpodest **503** 55–62  
Zwischenraum *Musik* **267** 44  
Zwischenraum *Setzerei* **581** 17  
Zwischenraum, Wort- **581** 39  
Zwischenraum, zu weiter **581** 38  
Zwischenriegel **497** 26, 55  
Zwischenrufer **139** 38  
Zwischenschiene **633** 26  
Zwischensparren **499** 56  
Zwischenstiel **497** 51  
Zwischenstück, Tank- **699** 15  
Zwischenstütze **654** 32, **655** 70  
Zwischentitel **601** 68  
Zwischenüberhitzer **549** 9  
Zwischenwelle **693** 59  
Zwischenzelle **699** 30, 35  
Zwitterblüte **361** 10, **383** 12, 14  
Zwölferpackung **423** 25  
Zwölffingerdarm **57** 19, 54  
Zwölfzacker-Steigeisen **233** 53  
Zwölfzylinder-V-Motor **611** 50  
Zwölfzylinder-V-Ottomotor® **611** 29  
Zyane **371** 1  
Zyclamen **369** 5  
Zyklone **29** 6  
Zyklone, Anti- **29** 7  
Zyklonvorwärmer **553** 10  
Zylinder *Chemie* **325** 45  
Zylinder *Kopfbedeckung* **95** 40  
Zylinder *Math.* **321** 38  
Zylinder *Pferdesport* **205** 7  
Zylinder *Schlosser* **527** 52  
Zylinder *Textil* **565** 40  
Zylinder, Dampf- *Eisenbahn* **646** 32

Zylinder, Dampf- *Textil* **571** 46  
Zylinder, Druck- *Druck* **593** 6, **595** 28, 39  
Zylinder, Druck- *Landw.* **405** 71  
Zylinder, Druck- *Tischler* **517** 47  
Zylinder, Elektrodenkraft- **529** 26  
Zylinder, Falt- **593** 40  
Zylinder, Falzklappen- **593** 41  
Zylinder, Form- **595** 46  
Zylinder, Gummi- **593** 23  
Zylinder, Gummituch- **593** 5  
Zylinder, Hauptbrems- **617** 40  
Zylinder, Hochdruck- **547** 48  
Zylinder, Hydraulik- *Eisenverarb.* **540** 10  
Zylinder, Hydraulik- *Militär* **131** 29  
Zylinder, Hydraulik- *Theater* **265** 60  
Zylinder, Kipp- **631** 27  
Zylinder, Kreis- **321** 38  
Zylinder, Kupfer- **597** 7  
Zylinder, Mess- *Chemie* **325** 26  
Zylinder, Mess- *Fotogr.* **483** 11  
Zylinder, Mess- *Med.* **67** 36  
Zylinder, Mess- *Papier* **577** 24  
Zylinder, Mess- *Schule* **147** 21  
Zylinder, Mitteldruck- **547** 49  
Zylinder, Niederdruck- **547** 50  
Zylinder, Nutzen- **599** 10  
Zylinder, Platten- **593** 4, 24  
Zylinder, Press- **562** 32  
Zylinder, Radbrems- **617** 31  
Zylinder, Sammel- **593** 40  
Zylinder, Schneid- **593** 36  
Zylinder, Stiel- **631** 33, 34  
Zylinder, Tiefdruck- **597** 22  
Zylinder, Walk- **571** 10  
Zylinderfuß **590** 10  
Zylinderhalsurne **283** 40  
Zylinderhut **95** 40

Zylinderkopf **611** 28  
Zylinderkopfschraube **531** 36  
Zylinderlötgebläse **473** 17  
Zylinderpresse **595** 22  
Zylinderprojektion **43** 10  
Zylinderschloss **527** 51  
Zylinderstift **531** 40  
Zylindertemperaturanzeige **689** 9  
Zylinderwalke **571** 6–13  
Zypergras **369** 17  
Zypresse **357** 58  
Zyste, Blasto- **61** 28  
Zytoplasma **59** 3

## 1

1-Cent-Münze **125** 31  
1-Cent-Münze, deutsche **125** 38  
1-Dollar-Münze **123** 15  
1-Euro-Münze **125** 24  
1-Euro-Münze, deutsche **125** 28  
1-Euro-Münze, finnische **125** 48  
1-Euro-Münze, französische **125** 47  
1-Euro-Münze, griechische **125** 46  
1-Euro-Münze, irische **125** 49  
1-Euro-Münze, niederländische **125** 45  
1. Gang **617** 24  
1. Klasse **645** 11, 12  
1-Kronen-Münze **123** 12  
1-Mark-Münze **123** 8, 10, 11  
1-Schekel-Münze **123** 14  
1-Yuan-Münze **123** 16  
1-Złoty-Münze **123** 13  
10-Cent-Münze **125** 34  
10-Cent-Münze, deutsche **125** 41  
10-Euro-Note **125** 20



10-Euro-Schein **125** 20  
10-Mark-Schein **123** 22, 23  
100-Euro-Note **125** 22  
100-Euro-Schein **125** 22  
100-Mark-Schein **123** 24  
12-m<sup>2</sup>-Scharpie **193** 46  
16-mm-Kamera **489** 52  
1,5-l-Pfandflasche **625** 62

## 2

2-Cent-Münze **125** 32  
2-Cent-Münze, deutsche **125** 39  
2-Euro-Münze **125** 37  
2. Gang **617** 27  
2. Klasse **645** 16  
2p-Orbital **15** 9  
2. Wurzel **316** 3  
20-Cent-Münze **125** 35  
20-Cent-Münze, deutsche **125** 42  
20-Euro-Note **125** 1  
20-Euro-Schein **125** 1  
20-l-Reservekanister **625** 76  
20-m<sup>2</sup>-Jollenkreuzer **193** 51  
200-Euro-Note **125** 23  
200-Euro-Schein **125** 23  
200-Mark-Münze **123** 9  
200-Mark-Münze **123** 9  
200-Mark-Münze **123** 9  
200-Mark-Münze **123** 9  
22 long rifle **241** 32  
250-g-Packung **423** 32

## 3

3-D-Radar **133** 40  
3. Gang **617** 25  
3. Wurzel **316** 2  
30-m-Hochseejacht **197** 6  
30-m<sup>2</sup>-Schärenkreuzer **193** 54  
35-mm-Kamera **489** 26

## 4

4. Gang **617** 26  
4-Hühner-Käfig **421** 20  
470er-Jolle **193** 41  
49er-Jolle **193** 44

## 5

5-Cent-Münze **125** 33  
5-Cent-Münze, deutsche **125** 40  
5-Euro-Note **125** 19  
5-Euro-Schein **125** 19  
5. Gang **617** 23  
5-l-Reservekanister **625** 68  
50-Cent-Münze **125** 36  
50-Cent-Münze, deutsche **125** 43  
50-Euro-Note **125** 21  
50-Euro-Schein **125** 21  
5,5-m-Klasse **193** 55

## 6

6-Achsen-Vertikalknickarmroboter **545** 35  
6. Gang **617** 22

## 7

76-mm-Geschütz **133** 45

## 8

8-Ball **177** 19–22

8-Ball-Spiel **177** 19–22

8er-Ball **177** 22

## 9

9-Ball **177** 23, 24

9-Ball-Spiel **177** 23, 24

9er-Ball **177** 24

---

## **Für freundliche Unterstützung danken wir**

Im Folgenden werden auch Personen, Firmen und Institutionen genannt, die den Verlag bei den älteren Auflagen unterstützt haben, auf denen die vorliegende Auflage basiert.

ADB GmbH, Bestwig

AEG-Telefunken, Wolfenbüttel

Agco GmbH & Co. oHG., Melanie Knoll, Marktobendorf

Agfa-Gevaert AG, Leverkusen

Eduard Ahlborn GmbH, Hildesheim

AID, Land- und Hauswirtschaftlicher Auswertungs- und Informationsdienst e. V., Bonn-Bad Godesberg

Bruno Allmann KG, Hans Hassert, Hamburg

Amazonen Werke H. Dreyer GmbH & Co. KG, Wilfried Koldehoff, Hasbergen

Arbeitsausschuss der Waldarbeitsschulen beim Kuratorium für Waldarbeit und Forsttechnik, Bad Segeberg

Arnold & Richter KG, München

Atema AB, Härnösand (Schweden)

AT-Fachverlag GmbH, Dr. Matthias Gerlach, Fellbach

Audi NSU Auto-Union AG, Ingolstadt

Bayerische Motorenwerke AG, BMW, Stefano Tognoli,  
München

Bayerische Motorenwerke AG, München

Béché & Grohs GmbH, Hückeswagen/Rhld.

Berufsbildungswerk des Steinmetz- und Bildhauerhandwerks  
e. V., Wiesbaden

Big Dutchman (Deutschland) GmbH, Bad Mergentheim und  
Calveslage über Vechta

Biologische Bundesanstalt für Land- und Forstwirtschaft,  
Braunschweig

Biologische Bundesanstalt für Land- und Forstwirtschaft:

Fachgruppe Anwendungstechnik, Dirk Rautmann,

Institut für Pflanzenschutz in Ackerbau und Grünland, Prof.  
Dr. Gerhard Bartels,

Dr. Wolfgang Büchs,

Institut für Pflanzenschutz im Forst, Prof. Dr. Alfred Wulf,

Institut für Pflanzenschutz im Gartenbau, Dr. Martin  
Hommes, Braunschweig

Black & Decker, Idstein/Ts.

blueBOX Medienagentur GmbH, Castrop-Rauxel

Bolex GmbH, Ismaning

Katja Bongardt, Agrar-Fachjournalistin, Frankfurt am Main

Botanisches Institut Hamburg, Dr. Carsten Schirarend

Braun AG, Frankfurt am Main

Maschinenfabrik zum Bruderhaus GmbH, Reutlingen

Bund Deutscher Radfahrer e. V., Gießen

Bundesanstalt für Arbeit, Nürnberg

Bundesanstalt für Wasserbau, Karlsruhe

Bundesbahndirektion Karlsruhe  
Bundesinnungsverband des Deutschen Schuhmacher-  
Handwerks, Düsseldorf  
Bundeslotsenkammer, Hamburg  
Bundesverband Bekleidungsindustrie e. V., Köln  
Bundesverband der Deutschen Gas- und Wasserwirtschaft e.  
V., Frankfurt am Main  
Bundesverband der Deutschen Zementindustrie e. V., Köln  
Bundesverband Glasindustrie e. V., Düsseldorf  
Bundesverband Metall, Essen-Kray und Berlin  
Bundeszahnärztekammer, Berlin  
Burkhardt + Weber KG, Reutlingen  
Busatis-Werke KG, Remscheid  
Claas GmbH, Harsewinkel  
Copygraph GmbH, Hannover  
Dr. Irmgard Correll, Mannheim  
Daimler-Benz AG, Stuttgart  
Dalex-Werke Niepenberg & GmbH, Wissen  
Dango & Dienenthal Filtertechnik GmbH, Rainer Dango,  
Erwin Tschapowetz, Siegen  
Elisabeth Daub, Mannheim  
John Deere GmbH & Co. KG, Bruchsal  
John Deere Vertrieb Deutschland, Mannheim  
Deutsche Bahn AG, Anne Kliem, Berlin  
Deutsche Bank AG, Filiale Mannheim  
Deutsche Eislauf-Union e. V., München  
Deutsche Gesellschaft für das Badewesen e. V., Essen  
Deutsche Gesellschaft für Schädlingsbekämpfung mbH,

Frankfurt am Main

Deutsche Gesellschaft zur Rettung Schiffbrüchiger, Bremen  
Deutsche Milchwirtschaft, Molkerei- und Käserei-Zeitung  
(Verlag Th. Mann), Gelsenkirchen-Buer

Deutsche Post AG, Bonn

Deutsche Reiterliche Vereinigung e. V., Abteilung Sport,  
Warendorf

Deutsche Schmuck und Uhren GmbH, Oswald Meisenbacher,  
Pforzheim

Deutsche Telekom AG, Bonn

Deutsche Versuchs- und Prüf-Anstalt für Jagd- und  
Sportwaffen e. V., Altenbeken-Buke

Deutscher Amateur-Box-Verband e. V., Essen

Deutscher Bob- und Schlittensportverband e. V.,  
Berchtesgaden

Deutscher Eissport-Verband e. V., München

Deutscher Fechter-Bund e. V., Bonn

Deutscher Forstverein e. V., Marcus Kühling, Göttingen

Deutscher Fußball-Bund, Frankfurt am Main

Deutscher Handball-Bund, Dortmund

Deutscher Hockey-Bund e. V., Köln

Deutscher Jagdschutz-Verband e. V., Bonn

Deutscher Leichtathletik-Verband, Darmstadt

Deutscher Motorsport-Verband e. V., Frankfurt am Main

Deutscher Schwimm-Verband e. V., München

Deutscher Turner-Bund, Würzburg

Deutscher Verein von Gas- und Wasserfachmännern e. V.,  
Eschborn

Deutscher Wetterdienst, Zentralamt, Offenbach  
Deutsches Institut für Normung e. V., Fachnormenausschuss  
Theatertechnik, Frankfurt am Main  
Deutsches Rotes Kreuz, Bonn  
Friedrich Dick GmbH, Esslingen  
DIN Deutsches Institut für Normung e. V., Köln  
Dr. Maria Dose, Mannheim  
Dual Gebrüder Steidinger, St. Georgen/Schwarzwald  
Durst AG, Bozen (Italien)  
Gebrüder Eberhard, Pflug- und Landmaschinenfabrik, Ulm  
Gabriele Echtermann, Hemsbach  
Dipl.-Ing. W. Ehret GmbH, Emmendingen-Kollmarsreute  
Eichbaum-Brauereien AG, Worms/Mannheim  
Walter Emrich, Maschinen u. Werkzeuge für Holz und  
Kunststoff, Barsbüttel  
ER-WEPA, Maschinenfabrik und Eisengießerei GmbH,  
Erkrath bei Düsseldorf  
Escher Wyss GmbH, Ravensburg  
Eumuco Aktiengesellschaft für Maschinenbau, Leverkusen  
European Honda Motor Trading GmbH, Offenbach  
European Space Agency, ESA, Markus Bauer, Bernhard von  
Weyhe, Darmstadt  
Euro-Photo GmbH, Willich  
ExxonMobil Central Europe Holding GmbH, Karl-Heinz  
Schult-Bornemann, Hamburg  
Marcel Fabisch, Berlin  
Fachgemeinschaft Feuerwehrfahrzeuge und -geräte, Verein  
Deutscher Maschinenbau-Anstalten e. V., Frankfurt am



Main

Fachnormenausschuss Maschinenbau im Deutschen  
Normenausschuss DNA, Frankfurt am Main

Fachnormenausschuss Schmiedetechnik in DIN Deutsches  
Institut für Normung e. V., Hagen

Fachverband der Polstermöbelindustrie e. V., Herford

Fachverband des Deutschen Tapetenhandels e. V., Köln

Fachverband Rundfunk und Fernsehen im Zentralverband der  
Elektrotechnischen Industrie e. V., Frankfurt am Main

Fahr AG Maschinenfabrik, Gottmadingen

Dipl. Ing. Bernd Faßbender GmbH & Co., Bergheim

Fendt & Co., Agrartechnik, Marktoberndorf

Fichtel & Sachs AG, Schweinfurt

Karl Fischer, Pforzheim

FischerAppelt Kommunikation, Düsseldorf

Heinrich Gerd Fladt, Ludwigshafen am Rhein

Förderungsgemeinschaft des Deutschen Bäckereihandwerks  
e. V., Bad Honnef

Forschungsanstalt für Weinbau, Gartenbau,  
Getränketechnologie und Landespflege, Geisenheim am  
Rhein

Forschungsinstitut der Zementindustrie, Düsseldorf

Johanna Förster, Mannheim

Freier Verband Deutscher Zahnärzte e. V., Bonn-Bad  
Godesberg

Fuji Photo Film (Europa) GmbH, Düsseldorf

Gartenakademie Baden-Württemberg e. V., Jeanette  
Schweikert, Heidelberg

Gesamtverband der Deutschen Maschen- Industrie e. V.,  
Gesamtmasche, Stuttgart  
Gesamtverband der deutschen Textil- und Modeindustrie e.  
V., Eschborn  
Gesamtverband der Textilindustrie in der BRD, Gesamttexil,  
e. V., Frankfurt am Main  
Gesamtverband des Deutschen Steinkohlenbergbaus, Essen  
Geschwister-Scholl-Gesamtschule, Mannheim-Vogelstang  
Eduardo Gomez, Mannheim  
Gossen GmbH, Erlangen  
Rainer Götz, Hemsbach  
Grapha GmbH, Ostfildern  
Ines Groh, Mannheim  
Heinrich Groos, Geflügelzuchtbedarf, Bad Mergentheim  
Grundig AG, Fürth  
A. Gruse, Fabrik für Landmaschinen, Großberkel  
Hafen Hamburg, Informationsbüro, Hamburg  
Hagedorn Landmaschinen GmbH, Warendorf/Westf.  
kino-hähnel GmbH, Erftstadt Liblar  
Angelika Haller-Wolf, Oftersheim  
Dr. Adolf Hanle, Mannheim  
Hauptverband Deutscher Filmtheater e. V., Hamburg  
Haus des Sports, Hamburg  
Dr.-Ing. Rudolf Hell GmbH, Kiel  
W. Helwig Söhne KG, Ziegenhain  
Hessischer Rundfunk, Johannes Stützel, Frankfurt  
Geflügelfarm Hipp, Mannheim  
Gebrüder Holder, Maschinenfabrik, Metzingen

Holsten-Brauerei AG, Horst Bollmann, Hamburg  
Michael Holtmann, Bayreuth  
Horten Aktiengesellschaft, Düsseldorf  
Hydrometeorologische Instrumente & Messanlagen, Dyrk  
Peters, Potsdam  
IBM Deutschland GmbH, Stuttgart  
Industrie der Steine + Erden, Das Fachmagazin für Arbeit,  
Sicherheit und Gesundheit  
Industrieverband Gewebe, Frankfurt am Main  
Industrieverband Massivumformung e. V., Hagen  
Industrievereinigung Chemiefaser e. V., Frankfurt am Main  
Innenministerium Baden-Württemberg, Stuttgart  
Institut für angewandte Trainingswissenschaften, Dr. Karin  
Knoll, Leipzig  
Instrumentation Marketing Corporation, Burbank (CA)  
IT-PR GmbH, Hamburg  
ITT Schaub-Lorenz Vertriebsgesellschaft mbH, Pforzheim  
M. Jakoby.KG, Maschinenfabrik, Hetzerath/Mosel  
Dr. Hendrik Jansen, Hamburg  
Jenoptik Jena GmbH, Jena  
JOSEFS-Brauerei, Thorsten Böger, Olsberg  
Gebr. Jürgens, Hamburg  
Dipl.-Ing. Helmut Kahnt, Ammelshein  
Wilhelm Kaßbaum, Hockenheim  
Van Katwijks Industrieën N. V., Staalkat Div., Aalten (Holland)  
Forschungszentrum Karlsruhe  
Leo Keskari, Offenbach  
Dr. Rolf Kiesewetter, Mannheim

Ev. Kindergarten, Hohensachsen  
Kinderparadies Hamburg, Hamburg  
Kindertagesstätte Caprivistraße, Thomas Wulf, Hamburg  
Klambt-Druck GmbH, Offset-Abteilung, Speyer  
Susanne Klein, Hamburg  
Maschinenfabrik Franz Klein, Salzkotten  
Dr. Klaus-Friedrich Klein, Mannheim  
Klimsch + Co., Frankfurt am Main  
Dieter Kneifel, Speyer  
Kodak AG, Stuttgart  
Alfons Kordecki, Eckernförde  
Heinrich Kordecki, Mannheim  
Brigitte Karnath, Wiesbaden  
Krefelder Milchhof GmbH, Krefeld  
Dr. Dieter Krickeberg, Musikinstrumenten-Museum, Berlin  
H. Krieghoff GmbH, Ralf Müller, Ulm  
Bernard Krone GmbH, Spelle  
Christoph Krümpelmann, Bisse  
Pelz-Kunze, Mannheim  
Heinrich Kuper GmbH & Co..KG, Rietberg  
Kuratorium für Technik und Bauwesen in der Landwirtschaft  
e. V., KTBL, Dr. Rainer Metzner, Darmstadt  
Kuratorium für Technik und Bauwesen in der Landwirtschaft,  
Darmstadt-Kranichstein  
Lafarge Deutschland, Ralf-Joachim Krenzin, Oberursel  
Landesanstalt für Pflanzenschutz, Stuttgart  
Landesbetrieb Krankenhäuser, LBK, Jens Oliver Bonnet,  
Hamburg

Landesinnungsverband des Schuhmacherhandwerks Baden-  
Württemberg, Stuttgart  
Landespolizeidirektion Karlsruhe  
Landwirtschaftskammer Hannover  
Landwirtschaftskammer Nordrhein-Westfalen, Dr. Carl-  
Ludwig Riedel  
Landwirtschaftskammer Weser-Ems, Silke Schierhold  
Metzgerei Lebold, Mannheim  
Louis Leitz, Stuttgart  
Ernst Leiz Wetzlar GmbH, Wetzlar  
Christa Leverkinck, Mannheim  
Oleg Levington, Berlin  
Franziska Liebisch, Mannheim  
Franz-Karl Frhr. von Linden, Mannheim  
Linhof GmbH, München  
Loewe Opta GmbH, Kronach  
Beate Lüdicke, Mannheim  
MAN AG, Werk Augsburg  
Mannheimer Verkehrs-Aktiengesellschaft (MVG), Mannheim  
Heinz Marejka, Dortmund  
Medizinische Universität Lübeck, Dr. Christian Brockmann  
Milchindustrie-Verband e. V., Berlin  
Milchzentrale Mannheim-Heidelberg AG, Mannheim  
Mineralölwirtschaftsverband e. V., Dr. Barbara Meyer-Bukow,  
Hamburg  
Ministerium für Ernährung und Ländlichen Raum Baden-  
Württemberg, Thomas Huttenlocher, Stuttgart  
Minolta GmbH, Ahrensburg

Ing. W. Möhlenkamp, Melle  
Adolf Mohr Maschinenfabrik, Hofheim  
Mörrtl Schleppergerätebau.KG, Gemünden/Main  
Elke Müller, Schneverdingen  
Hans-Heinrich Müller, Mannheim  
Müller Martini AG, Zofingen  
Museum für Kommunikation, Dr. Oliver Rump, Hamburg  
Norddeutscher Rundfunk, Wingolf Grieger, Thorsten  
Samesch, Hamburg  
Gebr. Nubert.KG, Spezialeinrichtungen, Schwäbisch Gmünd  
Marion Nübel, Dortmund  
Nürnberger Hercules-Werke GmbH, Nürnberg  
Oberfinanzdirektion Hamburg, Pressestelle Zoll, Arne Petrick,  
Hamburg  
Ing. C. Olivetti & C., Ivrea (Italien)  
Olympia Werke AG, Wilhelmshaven  
Opel AG, Rüsselsheim  
Ludwig Pani Lichttechnik und Projektion, Wien (Österreich)  
Ulrich Papin, Mannheim  
Pfalzmilch Nord GmbH, Ludwigshafen/Albisheim  
Adolf Pfeiffer GmbH, Ludwigshafen am Rhein  
Philips Pressestelle, Hamburg  
Planungsgesellschaft Natur & Umwelt mbH, Dr. Ben Hill,  
Frankfurt am Main  
Carl Platz GmbH Maschinenfabrik, Frankenthal/Pfalz  
Andreas Piel, Jork  
Porzellanhaus Lenffer & Sohn.KG, Laurenz Lenffer, Hamburg  
Posttechnisches Zentralamt, Darmstadt

Rabe-Werk Heinrich Clausing, Bad Essen  
Rahdener Maschinenfabrik August Kolbus, Rahden  
Rank Strand Electric, Wolfenbüttel  
Dipl.-Ing. Hubert Reichert, Architekt, Karlsruhe  
Stephan Reinhardt, Worms  
Nic. Reisinger, Graphische Maschinen, Frankfurt-Rödelheim  
Rena Büromaschinenfabrik GmbH & Co., Deisenhofen bei  
München  
Werner Ring, Speyer  
Ritter Filmgeräte GmbH, Mannheim  
Röber Saatreiniger.KG, Minden  
Rollei Werke, Braunschweig  
Margarete Rossner, Mannheim  
Roto- Werke GmbH, Königslutter  
Ruhrkohle Aktiengesellschaft, Essen  
Hans-G. Sack, Hamburg  
Papierfabrik Salach/Württ.  
Sana Krankenhaus Radevormwald, Dr. med. Reinhold Hinkl  
MPH, Radevormwald  
Dr. Karl Schaifers, Heidelberg  
Oberarzt Dr. med. Hans-Jost Schaumann, Städt.  
Krankenanstalten, Mannheim  
Schauspiel Frankfurt, Sandra Strahonja, Frankfurt am Main  
Schlachthof Mannheim  
Hildegard Schmider, Mönchengladbach  
Joachim Schmidt, Mannheim  
Dr. Schmitz + Apelt, Industrieofenbau GmbH, Wuppertal  
Schmitz-Film, Hans-Jürgen Schmitz, Darmstadt

Maschinenfabrik Schmotzer GmbH, Bad Windsheim  
Hans Schoeneberg, Ahrensburg  
Mälzerei Schragmalz, Berghausen b..Speyer  
Ulrich Schulz-Gericke, Zahnarzt, Hamburg  
Christian Schura, Mannheim  
Schutzgemeinschaft Deutscher Wald, Bonn  
Schwarzkopf Professional, Hamburg  
Shell Deutschland Oil GmbH, Raffinerie Heide, Corinna  
Walter  
Siemens AG, Bereich Mess- und Prozesstechnik, Bild- und  
Tontechnik, Karlsruhe  
Siemens AG, Dental-Depot, Mannheim  
Siemens-Reiniger-Werke, Erlangen  
Sinar AG, Schaffhausen, Feuerthalen (Schweiz)  
Sony Deutschland GmbH, Köln  
Spielbank Wiesbaden, Uwe Lämmel, Wiesbaden  
Spitzenorganisation der Filmwirtschaft e. V., Wiesbaden  
Stadtverwaltung Frankfurt am Main, Straßen- und  
Brückenbauamt, Frankfurt am Main  
Stadtwerke Verkehrsbetriebe Mannheim  
Stahlinstitut VdEh, Hans- Peter Pannek, Düsseldorf  
W. Steenbeck & Co., Hamburg  
Steinbruchs-Berufsgenossenschaft, Peter Schrandt,  
Langenhagen  
Stiftung Alfred-Wegener-Institut für Polar- und  
Meeresforschung, Dr. Frank Poppe, Bremerhaven  
Streitkräfteamt, Dezernat Werbemittel, Bonn-Duisdorf  
Bau- und Möbelschreinerei Fritz Ströbel, Mannheim



Gebrüder Sucker GmbH & Co..KG, Mönchengladbach  
Gebrüder Sulzer AG, Winterthur (Schweiz)  
Dr. med. Alexander Tafel, Weinheim  
Technical Office, Martin Holländer, Hamburg  
Technische Universität Berlin, Prof. Dr. Johannes Cramer,  
Barbara Perlich  
Technische Universität Hamburg-Harburg, Prof. Dr. Knut  
Wichmann, Hamburg  
Klaus Thome, Mannheim  
Tischler-Innung Hamburg beim Fachverband Holz und  
Kunststoff Hamburg e. V.  
Toyota Deutschland GmbH, Köln  
Prof. Dr. med. Michael Trede, Städt. Krankenanstalten,  
Mannheim  
Trepel AG, Wiesbaden  
thyssenkrupp Marine Systems GmbH, Kiel  
Verband der Deutschen Hochseefischereien e. V.,  
Bremerhaven  
Verband der Deutschen Schiffbauindustrie e. V., Hamburg  
Verband der Elektrotechnik, Elektronik und  
Informationstechnik (VDE), Frankfurt am Main  
Verband der Korbwaren-, Korbmöbel- und  
Kinderwagenindustrie e. V., Coburg  
Verband des Deutschen Drechslerhandwerks e. V., Nürnberg  
Verband des Deutschen Fass- und Weinküfer-Handwerks,  
München  
Verband Deutscher Maschinen- und Anlagenbau e. V.:  
Fachabteilung Glasmaschinen- und Anlagen, Fachverband

Textilmaschinen, Frankfurt am Main  
Verband Deutscher Papierfabriken e. V., Bonn  
Verband Kommunaler Städtereinigungsbetriebe, Köln-  
Marienburg  
Verband technischer Betriebe für Film und Fernsehen e. V.,  
Berlin  
Verein Deutscher Eisenhüttenleute, Düsseldorf  
Verein Deutscher Zementwerke, Düsseldorf  
Vereinigung Deutscher Elektrizitätswerke, VDEW, e. V.,  
Frankfurt am Main  
Verkehrsverein Weinheim/ Bergstr.  
Versuchs- und Lehranstalt für Brauerei in Berlin (VLB) e. V.,  
Olaf Hendel, Berlin  
J. M. Voith GmbH, Heidenheim  
Volkswagenwerk AG, Wolfsburg  
Helmut Volland, Erlangen  
Wachter GmbH & Co. KG, Wilhelmsthal  
Dr. med. Dieter Walter, Weinheim  
J. Walter Co. Maschinen GmbH, Wilhelmsthal (Steinberg)  
W. E. G. Wirtschaftsverband Erdöl- und Erdgasgewinnung e.  
V., Hannover  
Einrichtungshaus für die Gastronomie Jürgen Weiss & Co.,  
Düsseldorf  
Wella Aktiengesellschaft, Darmstadt  
Weltkulturen Museum, Frankfurt am Main  
Optik-Welzer, Mannheim  
Werbe & Graphik Team, Schriesheim  
Dr. Matthias Wermke, Weinheim

Wiegand Karlsruhe GmbH, Ettlingen  
Dr. Klaus Wiemann, Gevelsburg  
Eigel Wiese, Hamburg  
Wirtschaftsvereinigung Bergbau, Bonn  
Wirtschaftsvereinigung Eisen- und Stahlindustrie, Düsseldorf  
Wolf-Dietrich Wyrwas, Mannheim  
Yashica Europe GmbH, Hamburg  
Zehnersche Buchdruckerei, Speyer  
Carl Zeiss, Oberkochen  
Zentrale für Gussverwendung, ZGV, im Deutschen  
Gießereiverband, DGV, Düsseldorf  
Zentralverband der Deutschen Elektrohandwerke, ZVEH,  
Frankfurt am Main  
Zentralverband der Deutschen Goldschmiede, Silberschmiede  
und Juweliere e. V., Königstein  
Zentralverband der deutschen Seehafenbetriebe e. V.,  
Hamburg  
Zentralverband der elektrotechnischen Industrie e. V.,  
Fachverband Phonotechnik, Hamburg  
Zentralverband des Deutschen Bäckerhandwerks e. V., Bad  
Honorf  
Zentralverband des Deutschen Friseurhandwerks, Köln  
Zentralverband des Deutschen Handwerks ZDH, Bonn  
Zentralverband des Kürschnerhandwerks, Bad Homburg  
Zentralverband für Uhren, Schmuck und Zeitmesstechnik,  
Bundesinnungsverband des Uhrmacherhandwerks,  
Königstein  
Zentralverband Sanitär-, Heizungs- und Klimatechnik, Bonn

Ziemann Holvrieka GmbH, Lucas Goebel, Ludwigsburg  
Dr. Michael Zimmer, Internist, Hamburg  
Erika Zöller, Edingen  
Zündapp-Werke GmbH, München