

حرف ”ر“ پر پنسل پھیریں اور تصویروں میں رنگ بھریں۔

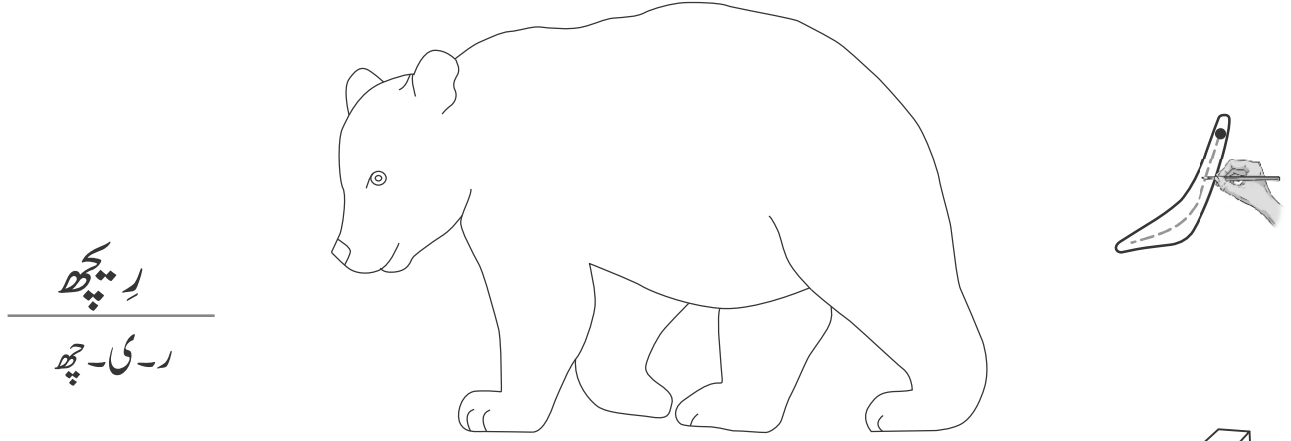

رِ پچھ

ر-ی-چھ

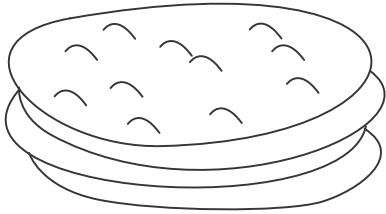

روٹی

ر-و-ٹی

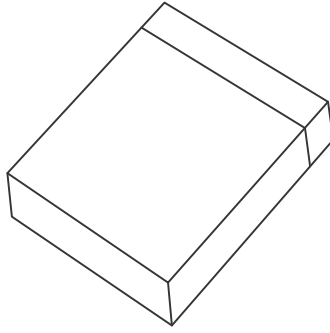

رَبڑ

ر-ب-ڑ

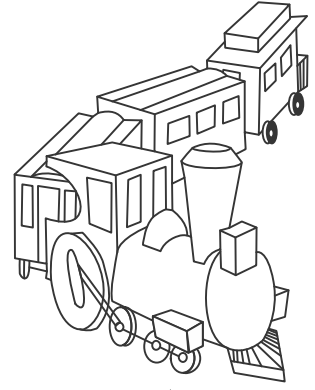

ریل گاڑی

رے-ل-گ-ا-ڑ-ی

حرف ”ر“ پر پنسل پھیریں اور لکھیں۔

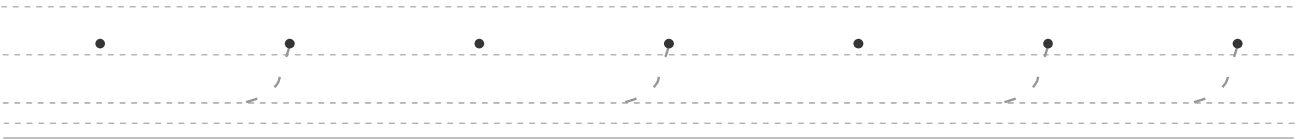
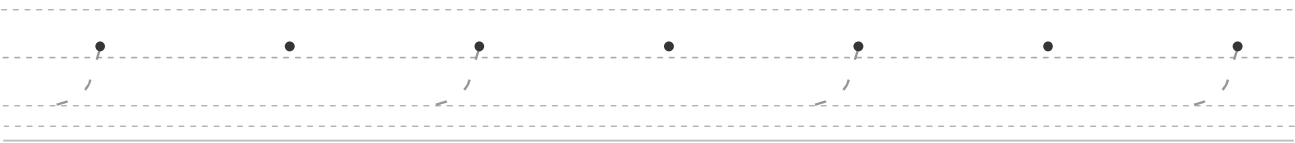
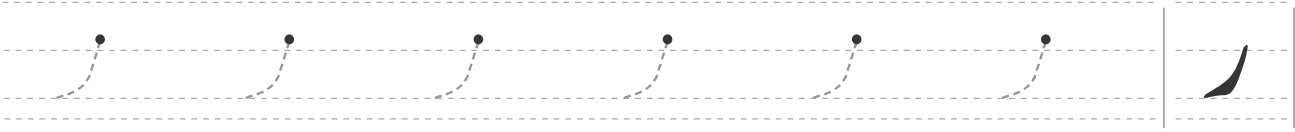

ر ر ر ر ر ر ر

ر ر ر ر ر ر ر

ر ر ر ر ر ر ر

ر ر ر ر ر ر ر

ر ر ر ر ر ر ر

ر ر ر ر ر ر ر

ر ر ر ر ر ر ر

ر ر ر ر ر ر ر

ر ر ر ر ر ر ر

ر ر ر ر ر ر ر

مشق

تصویر کے نام کا پہلا حرف لکھیں اور رنگ بھریں۔



